

# Montageanleitung

Notice de montage  
Instrucciones de montaje  
Monteringsanvisning

## Aquafun





**Aquafun 95 Shower** 21109000  
**Aquafun 95 Steam** 21119000  
**Aquafun 95 Comfort** 21113000  
**Aquafun 95 Deluxe** 21129000

**PHÂRO**<sup>®</sup>  
hansgrohe



**Dansk**

Forord/tilslutningsmål	4
Udstyr	6
Reservedele	8
Sikkerhedshenvisning	10
Checkliste	14
Nødvendigt værktøj	16
Indstilling karfodder/udretning af brusekar	18
Sidebeklædning fjernes	20
Montering af bagvæg	22
Forberedelse af montering af stativ med ramme	24
Forberedelse af montering af stativ med ramme	26
Forberedelse af montering af stativ med ramme	28
Skydedør monteres/indstilles	30
Jordforbindelse/strømforsyning	32
Montering af øverste afdækning	34
Tilslutning belysning/højttaler	36
Montage af tilslutningslange/hovedbruser	38
Montage af vandtilslutninger	40
Montage af dampbrusebad/tagbeklædning/sidebeklædning	42
Skydedør indstilles	44
Montage af slange/håndbruser	46
Termostat indstilles/vedligeholdes	48
Brusefunktioner	50
Betjeningselement (Steam)	54
Elektronisk betjeningselement (Deluxe)	56
Vedligeholdelse/afhjælpning	74
Adresser	78

Français	Español	Dansk
<p>La notice de montage contient les étapes de montage et les consignes d'installation les plus importantes pour les produits désignés sur la page de couverture. Lisez la notice de montage avec attention pour éviter toute erreur de montage. La douche vapeur a été fabriquée conformément aux directives en vigueur. Risque de blessures en cas de montage non conforme!</p> <p><b>Information</b>                  La douche vapeur a été fabriquée conformément aux directives "basse tension" 73/23/CEE, 93/68/CEE et la norme CEI 64-8 (IEC 364). Le type de protection de la douche vapeur est IPX4, la tension nominale 230 V, la puissance nominale 2400 W pour les modèles Steam et Deluxe. Les exigences en matière de sécurité imposées par la "directive européenne" pour la compatibilité électromagnétique (directive 89/336/CEE, 92/31/CEE, 93/68/CEE) et la conformité est garantie par l'application des normes européennes suivantes; EN 55014, EN 55104, EN 61000-3-2 et EN 61000-3-3.</p> <p><b>Cotes de raccordement (Fig. B)</b>  <b>Position 1</b> : Emplacement recommandé pour la sortie de l'alimentation électrique du mur (câble 3 x 1,5 mm<sup>2</sup> / longueur de câble 2600 mm).  <b>Position 2</b>: Emplacement recommandé pour le raccordement d'eau froide DN 15 1/2" filet femelle pour le raccordement au thermostat.  <b>Position 3</b> : Emplacement recommandé pour le raccordement d'eau chaude DN 15 1/2" filet femelle pour le raccordement au thermostat.  <b>Position 4</b> : Zone recommandée pour l'écoulement des eaux usées DN 50.</p> <p><b>Remarque:</b>                    Hauteur minimum de plafond de 2300 mm indispensable! Montage dans salle de bains carrelée avec "céramique murale", hauteur d'au moins 2200 mm!                  Câble de mise à la terre : section d'au moins 4 mm<sup>2</sup> et une longueur d'env. 2600 mm!</p>	<p>Las instrucciones de montaje describen los pasos para el montaje y los consejos de instalación para los productos que se especifican en la página de portada. Lea las instrucciones de montaje con atención, para evitar posibles errores de montaje. La ducha de vapor se ha fabricado conforme a todas las directrices vigentes. Si la instalación no se realiza apropiadamente, puede provocar lesiones.</p> <p><b>Información</b>                  La ducha de vapor se fabrica conforme a las directivas sobre baja tensión 73/23/CEE, 93/68 CEE y la norma CEE 64-8 (IEC 364). La ducha dispone de un sistema de protección IPX4; la corriente nominal es de 230 V; la potencia nominal es de 2400 W para los modelos Steam y Deluxe. Los requisitos de seguridad que establecen las directivas europeas sobre compatibilidad electromagnética (Directivas 89/336/CEE, 92/31/CEE, 93/68/CEE) y su conformidad quedan garantizados mediante la aplicación de las siguientes normativas europeas; EN 55014, EN 55104, EN 61000-3-2 y EN 61000-3-3.</p> <p><b>Medidas de conexión (Fig. B)</b>  <b>Posición 1</b>: Punto recomendado para la salida de suministro eléctrico de la pared (cable de 3 x 1,5 mm<sup>2</sup> / longitud de cable 2600 mm).  <b>Posición 2</b>: Punto recomendado para la conexión de agua fría DN 15 1/2" con rosca de conexión con el termostato.  <b>Posición 3</b>: Punto recomendado para la conexión de agua caliente DN 15 1/2" con rosca de conexión con el termostato.  <b>Posición 4</b>: Área recomendada para el sumidero del agua DN 50.</p> <p><b>Aviso:</b>                    La altura mínima del techo es de 2300 mm. Para cuartos de baño alicatados con zócalo superior, la altura mínima es de 2200 mm!                  Cable de toma de tierra: Corte transversal de mínimo 4 mm<sup>2</sup> y un largo de aproximadamente 2600 mm.</p>	<p>Monteringsanvisningen indeholder de vigtigste arbejdsstrin til montering og installationshenvisninger for produkterne på titelsiden. Monteringsanvisningen skal læses opmærksomt, for at undgå fejl ved monteringen. Dampbrusebadet er blevet produceret i henhold til de gældende direktiver. U hensigtsmæssig montering kan medføre skader!</p> <p><b>Information</b>                  Dampbrusebadet er blevet produceret i overensstemmelse med lavspændingsdirektiverne 73/23/EØF, 93/68 EØF og direktiv CEI 64-8 (IEC 364). Dampbrusebadets beskyttelsesmetode er IPX4, driftspændingen er 230 V, den nominelle kapacitet er 2400 W ved model Steam og Deluxe. Sikkerhedskravene i det europæiske direktiv om elektromagnetisk kompatibilitet (direktiv 89/336/EØF, 92/31/EØF, 93/68/EØF), samt overensstemmelsen sikres vha. de efterfølgende europæiske normer; EN 55014, EN 55104, EN 61000-3-2 og EN 61000-3-3.</p> <p><b>Tilslutningsmål (billede B)</b>  <b>Position 1</b>: Anbefalet position for udtrædelse af strømforsyning fra væggen (ledning 3 x 1,5 mm<sup>2</sup> / ledningslængde 2600 mm).  <b>Position 2</b>: Anbefalet position for koldvandforsyning DN 15 1/2" indvendigt gevind til forbindelsen til termostat.  <b>Position 3</b>: Anbefalet position for varm-vandforsyning DN 15 1/2" indvendigt gevind til forbindelsen til termostat.  <b>Position 4</b>: Anbefalet position for vandafløb DN 50.</p> <p><b>Henvisning:</b>                    Rummet skal have en minimumshøjde på 2300 mm! Installation i bad med færdiglagte fliser med "flisespejl" på min. 2200 mm!                  Ledning til jordforbindelse: Tværsnit på min. 4 mm<sup>2</sup> og en længde på ca. 2600 mm!</p>

Vue intérieure  
Vista interior  
Indvendig tegning

**A**

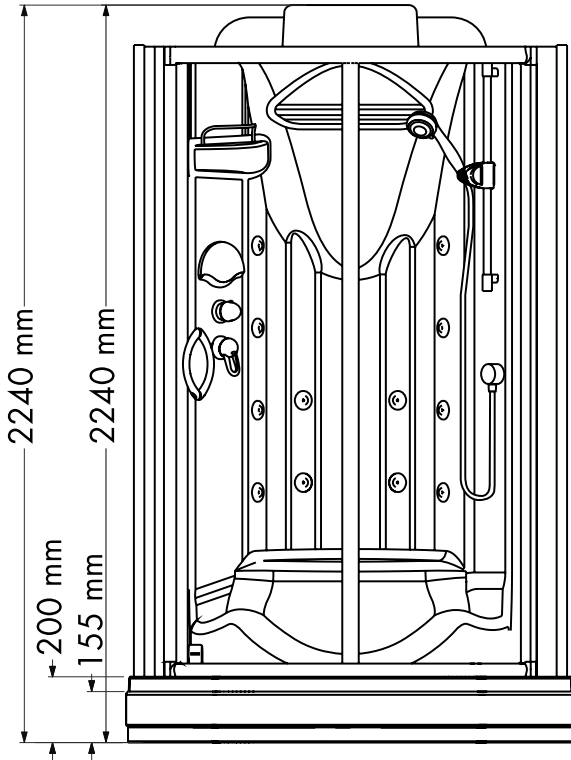

Cotes de raccordement  
Medidas de conexión  
Tilslutningsmål

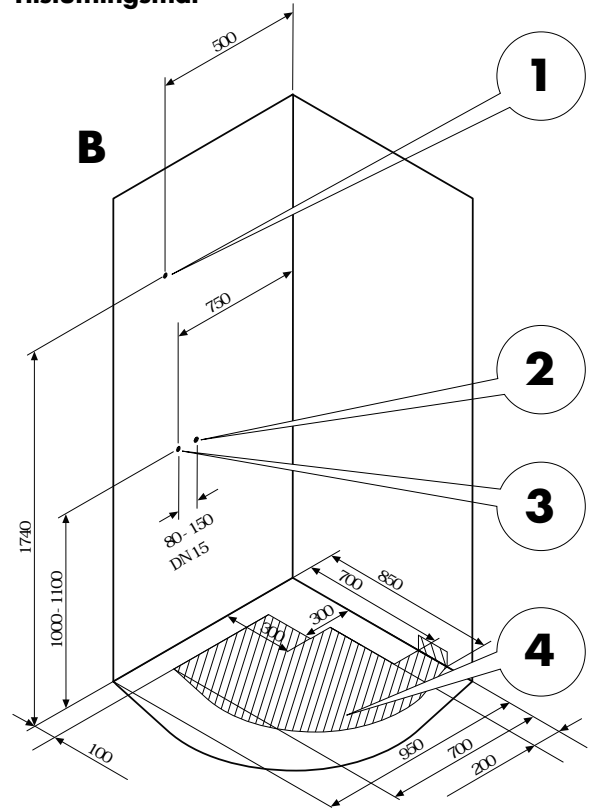

Sommaire  
Plano horizontal  
Vandret tegning

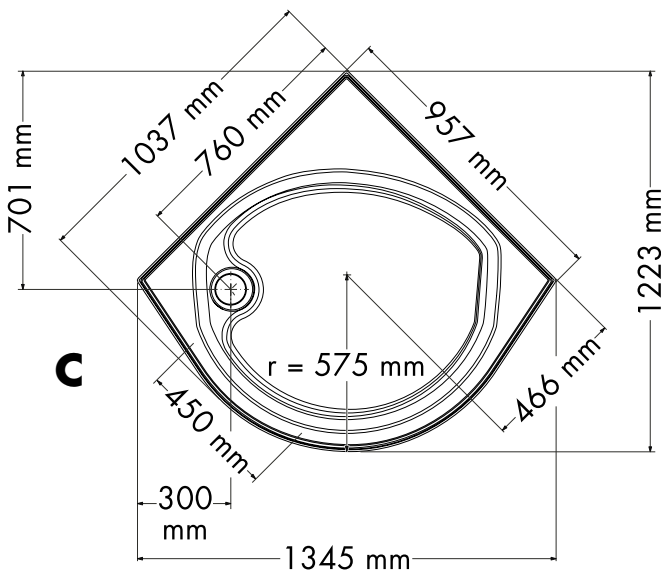

Zone marquée (4) : idéale pour l'écoulement des eaux  
Área marcada (4): Ideal para sumidero de desagüe  
Markeret område (4): Velegnet for vandafløb

Français	Español	Dansk
<p><b>Equipement de base :</b></p> <ol style="list-style-type: none"> <li>1. Chapeau</li> <li>2. Recouvrement supérieur (toit)</li> <li>3. Panneau arrière</li> <li>4. Profilé de compensation (avant droit)</li> <li>5. Châssis porteur</li> <li>6. Receveur de douche</li> <li>7. Tablier du receveur</li> <li>8. Porte coulissante (gauche ou droite)</li> <li>9. Profilé de compensation (avant gauche)</li> <li>10. Profilé de compensation mural</li> <li>11. Chemisage latéral</li> </ol> <p><b>Variantes d'équipement :</b></p> <p><b>A. Aquafun Shower</b> Cabine de douche, receveur de douche et tablier de receveur sont en ABS/PMMA. Porte coulissante en verre feuilleté tournante (butée droite ou gauche ensemble). Commande de la fonction de douche : Thermostat (1/2") manuel, fermeture et manipulation manuelle. Equipement de douchettes (nombre) : - 8 douchettes latérales Pharo (jet de massage) - 4 douchettes dorsales Pharo (jet de massage) - 4 jets pour la nuque - Douchette à main Mistral 3 (3 types de jets) - Douchette de tête Raindance (5 types de jets) - Barre support de douchettes Unica D (réglable en hauteur de 600 mm) - Combinaison des douchettes</p> <p><b>B. Aquafun Steam</b> Commande de la fonction de vapeur par l'intermédiaire d'un bouton-poussoir : - Vapeur activée/désactivée (puissance du générateur de vapeur 2,4 kW) - Introduction d'arômes avec filtre aromatique (sinon identique à la variante Aquafun Shower !)</p> <p><b>C./ D. Aquafun Comfort/ Deluxe</b> Commande de la fonction de vapeur par l'intermédiaire d'un élément de commande électronique : - Vapeur activée/désactivée (puissance du générateur de vapeur 2,4 kW) - Durée de vapeur réglable - Régulation de puissance - Introduction d'arômes avec filtre aromatique</p> <p><b>D. Aquafun Comfort/ Deluxe</b> Fonction de douchette pour le dos avec douche écossaise, éclairage avec lumière couleur (DEL) et une radio intégrée (sinon identique à la variante Aquafun Shower !)</p>	<p><b>Equipamiento básico:</b></p> <ol style="list-style-type: none"> <li>1. Tapa de cubierta</li> <li>2. Cubierta superior (Techo)</li> <li>3. Panel posterior</li> <li>4. Varilla de armazón lateral (frontal derecho)</li> <li>5. Marcos de soporte</li> <li>6. Plato de ducha</li> <li>7. Embellecedor del plato de ducha</li> <li>8. Puerta corredera (a la derecha o a la izquierda)</li> <li>9. Varilla de armazón lateral (frente izquierdo)</li> <li>10. Varilla de armazón lateral de pared</li> <li>11. Cubierta lateral</li> </ol> <p><b>Variaciones de equipamiento:</b></p> <p><b>A. Aquafun Shower</b> La cabina de ducha, el plato de ducha y el embellecedor del plato están fabricados en ABS/masa de inyección de PMMA. La puerta corredera es de cristal de seguridad móvil (izquierda o derecha). Control de la función de ducha: Termostato (1/2") manual, desconfiguración y reconfiguración manual. Puntos de inyección de agua (cantidad): - 8 surtidores laterales Pharo (hidromasaje) - 4 surtidores espalda (hidromasaje) - 4 surtidores nuca - Ducha de mano Mistral 3 (3 tipos de chorro) - Ducha rociadora Raindance (5 tipos de chorro) - Barra de sujeción de ducha Unica D (con regulación de altura de 600 mm) - Combinación de los surtidores de ducha</p> <p><b>B. Aquafun Steam</b> Control de la función de vapor presionando un botón: - Vapor on/off (Potencia del generador de vapor 2,4 kW) - Perfumador con filtro de aroma (para las demás funciones funciona como el modelo Aquafun Shower).</p> <p><b>C./ D. Aquafun Comfort/ Deluxe</b> Control de la función de vapor mediante panel de control electrónico: - Vapor on/off (Potencia del generador de vapor 2,4 kW) - Tiempo de emisión de vapor programable - Regulación de potencia - Perfumador con filtro de aroma</p> <p><b>D. Aquafun Comfort/ Deluxe</b> Ducha de surtidores de espalda y ducha escocesa, iluminación con luz piloto (LED) e radio integrado (las demás características se corresponden con el modelo Aquafun Shower)!</p>	<p><b>Basisudstyr:</b></p> <ol style="list-style-type: none"> <li>1. Låg</li> <li>2. Afdækning øverst (tag)</li> <li>3. Bagvæg</li> <li>4. Udligningsprofil (forrest til højre)</li> <li>5. Stativ med ramme</li> <li>6. Brusekar</li> <li>7. Kar med sokkel</li> <li>8. Skydedør (til venstre eller højre)</li> <li>9. Udligningsprofil (forrest til venstre)</li> <li>10. Udligningsprofil til væg</li> <li>11. Sidebeklædning</li> </ol> <p><b>Udstyr-varianter:</b></p> <p><b>A. Aquafun Shower</b> Brusekabine, brusekar og kar med sokkel er fremstillet af ABS/PMMA. Skydedør af sikkerhedsglas (venstre eller højrehængslet). Indstilling af brusefunktionerne: Termostat (1/2") manuel, lukning og indstilling manuel. Monterede brusere (antal): - 8 Pharo sidebrusere (massagestråle) - 4 Pharo rygbrusere (massagestråle) - 4 nakke-jetdyser - Håndbruser Mistral 3 (3 stråletyper) - Raindance hovedbruser (5 stråletyper) - Unica D brusestang (indstilbar i højden - 600 mm) - Kombination af brusere</p> <p><b>B. Aquafun Steam</b> Styring af dampfunktionen via trykkontakt: - Damp on/off (dampgeneratorens ydelse 2,4 kW) - Duft-indtag med aromadyse (i øvrigt som ved variant Aquafun Shower!)</p> <p><b>C./ D. Aquafun Comfort/ Deluxe</b> Styring af dampfunktion via elektronisk betjeningselement: - Damp on/off (dampgeneratorens ydelse 2,4 kW) - Indstilbar damptid - Regulering af effekt - Duft-indtag med aromadyse</p> <p><b>D. Aquafun Comfort/ Deluxe</b> Kaskadefunktion og skotsk brus (veksler mellem koldt og varmt vand), belysning med farvet lys (LED) og integreret radio (i øvrigt som ved variant Aquafun Shower!)</p>

**Aquafun 95 Shower**

21109000

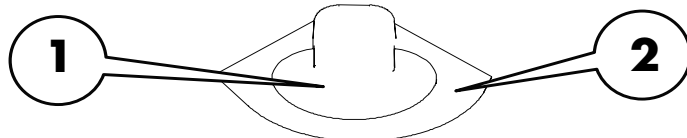
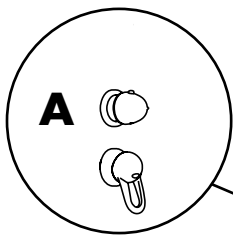

**Aquafun 95 Steam**

21119000

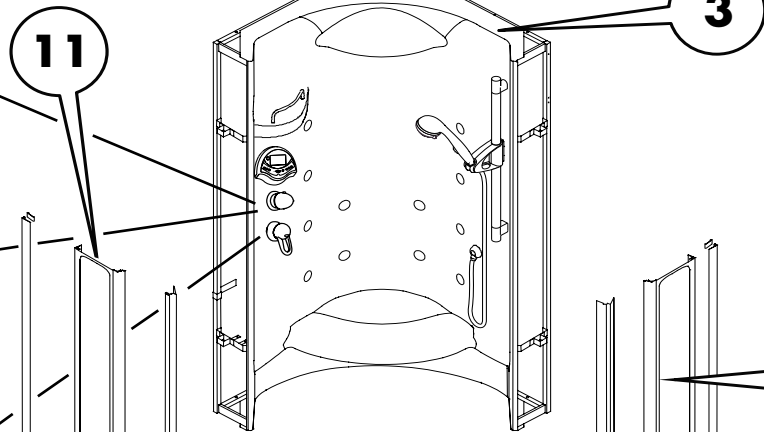
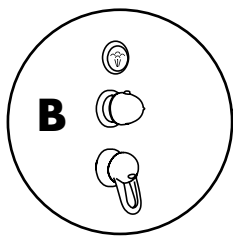

**Aquafun 95 Comfort**

21113000

**Aquafun 95 Deluxe**

21129000

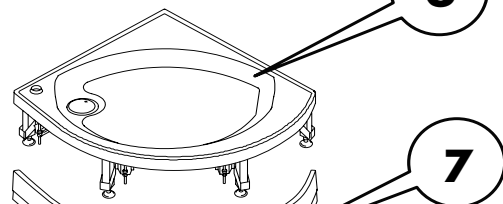
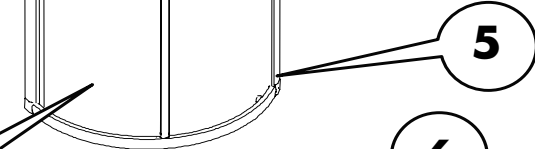
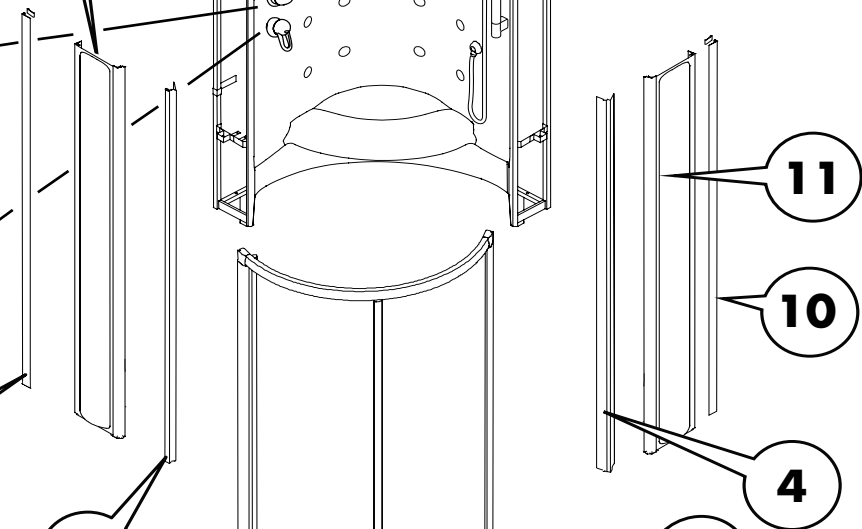
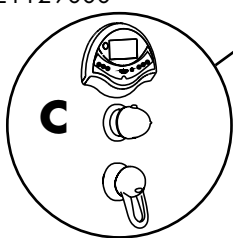

**Pièces détachées**  
**Repuestos**  
**Reservelele**

Pos.	Description	Denominación	Beskrivelse	Nr.	VE
1	spot pour chromotherapie	Luz de cromoterapia	Lysterapilampe komplet	96949000	1
	éclairage blanc	Luz blanca	lys	97974000	1
2	haut-parleur	Altavoces	Højtaler	96950000	1
	couvercle d' haut-parleur	Cubierta para altavoces	Låg til højtaler	96951000	1
3	cache	Embellecedor	Afdækning	97454000	1
4	mécanisme inverseur/arrêt	Montura con inversor	Afspærrings- og omskifterventil	96645000	1
	poignée	Mando	Greb	25936000	1
	rosace Ø 68 mm	Florón Ø 68 mm	Roset Ø 68 mm	96944000	1
	écrou à six pans	Tuerca	Møtrik	96945000	1
5	cartouche thermostatique	Termoelemento	Termoelement	94282000	1
	poignée thermostatique	Mando del termostato	Termostatgreb	36391000	1
	douille	Casquillo	Anslagshylse	96946000	1
6	tableau de commande (Deluxe)	Mando (Deluxe)	Betjeningselement (Deluxe)	96952000	1
7	interrupteur à poussoir (Steam)	interruptor de tecla (Steam)	Trykknop (Steam)	96953000	1
8	barre de douche	Barra mural	Gliderstang	25957000	1
9	curseur U'D	Cursor U'D	Glider Unica'D komplet	96190000	1
10	douchette	Teleducha	Håndbruser	28524000	1
11	flexible de douche	Flexo	Bruserslange	28246000	1
12	douchettes dorsales	Surtidores de nuca	Nakkedyse	96954000	1
13	douche latérale	Ducha lateral	Sidebruser	25944000	1
14	électrovanne simple/12V	Electrovalvula 1 vias 12V	Magnetventil 1 væg/12 V	96955000	1
	Système de fermeture à baïonnette 3/4" M	Union de bayoneta 3/4" M	Bajoneffatning 3/4"	97374000	1
15	générateur de vapeur	Generador de vapor	Dampgenerator komplet	96956000	1
	capteur de niveau d'eau	Sensor del nivel del agua	Vandstandssensor	96957000	1
	potentiomètre de niveau d' eau	Potenciómetro para indicador de nivel de agua	Potentiometer til andstandssensor	96958000	1
	Electrovanne d' alimentation du générateur de vapeur	Electrovalvula de agua	Magnetventil tilslutning til dampgenerator	97352000	1
	électrovanne sortie d' eau du générateur de vapeur	Electro-válvula de descarga	Magnetventil vandafløb dampgenerator	96959000	1
	résistance de chauffe (230V/2,4 kW)	Espiral di calefacción (230V/2,4kW)	Varmespiral (230 V/2400 W)	96960000	1
	thermostat de protection	Termostato de protección contra sobrecalentamiento	Overophedelsesbeskyttelse termostat	97124000	1
16	boîtier pour platines électronique (Deluxe)	Caja de mandos (Deluxe)	Kabinet (Deluxe)	96962000	1
	boîtier pour platines électronique (Steam)	Caja de mandos (Steam)	Kabinet (Steam)	96961000	1
17	buse de sortie pour vapeur	Salida de vapor	Dampudslip	96963000	1
18	Staro 90 set de finition	Tapón Staro 90	Staro 90 Farvesæt	60055000	1
	Staro 90 set de base	Válvula de desagüe	Staro 90 Grundkrop	96964000	1
19	rebord de tablette (240mm)	Borda (240mm)	Ræling (240 mm)	96965000	1
20	pieds du receveur	Soportes	Karfødder	96967000	1
21	habillage	Cubierta	Sidebeklædning	96977320	1
22	rail de compensation mural (gauche/droite)	Perfil de ajuste contra la pared (izquierda/derecha)	Afstandsskinne (venstre/højre)	96981000	1
23	pomme de douche	Ducha fija	Hovedbruser	97366000	1
24	tablier en acier	Plato de ducha de acero esmaltado	Vægsøjle	96984320	1
25	poignées de porte	Tiradores	Dørhåndtag	96989000	1
26	butée de porte	Bloqueo de puerta	Dørstopper	96990000	1
27	porte coulissante	Puerta corredera	Skydedør	97001000	1
	roulette	Rodamiento Guia	Gliderulle	97003000	2
	joint (bas de porte)	Junta (puerta inferior)	Liste (dør forneden)	97004000	1
	joint (haut de porte)	Junta (puerta superior)	Liste (dør foroven)	96992000	1
28	joint paroi/receveur	Junta Separación del cristal / Plato de ducha	Liste Glasdør/brusekar	96991000	1
29	rail de compensation	Perfil de compensación	Udligningsprofil	96994000	1
	joint	Junta	Liste	97353000	2
30	rail de compensation	Perfil de compensación	Udligningsprofil	96995000	1
	joint	Junta	Liste	97353000	2
31	porte fixe	Puerta fija	Fastdør	97006000	1
32	profilé d' angle	Perfil de rincón	Hjørneprofil	97007000	1
33	receveur avec vidage	Plato de ducha con válvula	Brusekar inkl. ventil	97013320	1
34	chapeau	Techo de recubrimiento	Tagafdækning	97016320	1

Pos.	Description	Denominación	Beskrivelse	Nr.	VE
35	toit (Deluxe)	Tejado (Deluxe)	Tag (Deluxe)	97113320	1
	toit (Comfort)	Tejado (Comfort)	Tag (Comfort)	97975320	1
	toit (Shower/Steam)	Tejado (Shower/Steam)	Tag (Shower/Steam)	97021320	1
-	set de fixation	Set de fijación	Befæstigelsessæt	96970000	1
-	jeu de capuchons de couverture	Kit de capuchones	Afdækningskappe-sæt	97434000	1

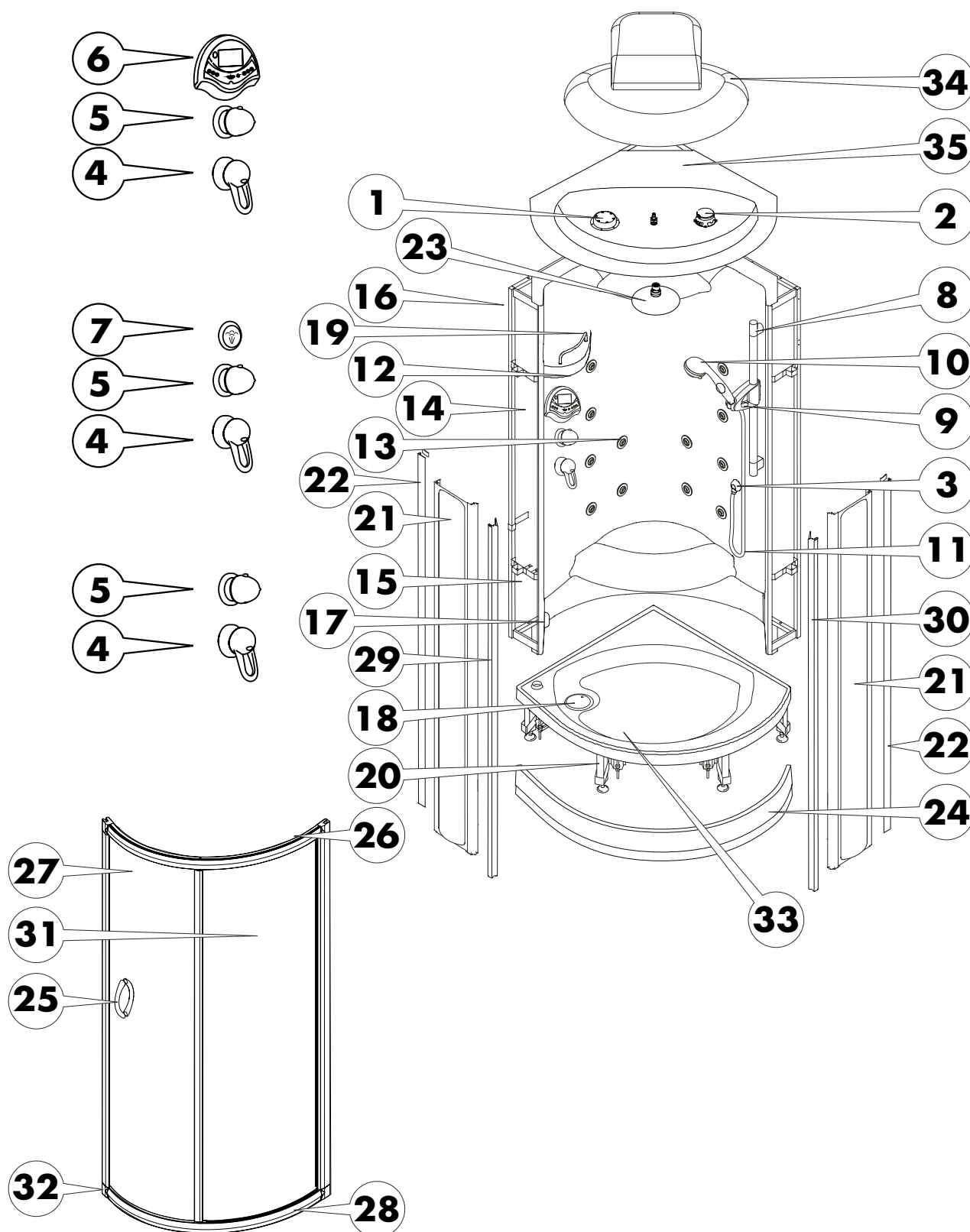

**Français**

**Español**

**Dansk**

**Avant le montage, veuillez vérifier :**

1. La portance du sol doit correspondre à une charge de 200 kg/m<sup>2</sup>.
2. Le sol doit être bien nivelé, c'est-à-dire qu'il doit être plat et de niveau.
3. Dans la zone de montage, le sol doit être carrelé.

**Danger !**



**Généralités :**

Pendant des travaux de maintenance et de nettoyage, l'interrupteur principal doit être réglé sur "OFF".

La réalisation des travaux d'ajustage et de maintenance est uniquement réservée à un technicien professionnel.

Après les travaux de maintenance, les recouvrements de service doivent être conformément montés.

Des dispositions et des équipements de sécurité existants ne doivent pas être modifiés ou retirés.

**Remarque :**



La douche vapeur ne doit pas être modifiée dans sa construction. N'utilisez que des pièces de rechange d'origine.

**Alimentation en courant :**

Le raccordement électrique doit être exclusivement exécuté par un électricien professionnel ou un monteur-électricien. L'ensemble de l'alimentation en courant a lieu par l'intermédiaire d'un raccordement en courant alternatif de 230 V/50 Hz et doit être obligatoirement protégée par un interrupteur de protection bipolaire contre les courants de court-circuit (30 mA).

Lors de l'installation électrique, veuillez respecter les directives VDE, du pays et des entreprises d'électricité locales dans leur version actuellement en vigueur. Les travaux d'installation et de contrôle doivent être réalisés par un électricien professionnel agréé, sous respect de la norme VDE 0100 partie 701. Tous travaux exécutés sur la douche vapeur doivent impérativement se dérouler à l'état hors tension !

**Realice las siguientes comprobaciones antes de la instalación:**

1. El suelo debe tener una capacidad de carga de 200 kg/m<sup>2</sup>.
2. El suelo debe estar lo suficientemente nivelado, es decir, debe ser homogéneo y horizontal.
3. El suelo debe estar alicatado en el área de instalación.

**¡Peligro!**



**Generalmente:**

Durante la limpieza y las tareas de mantenimiento el interruptor principal debe estar siempre desconectado (OFF).

Las tareas de instalación y mantenimiento sólo pueden ser llevadas a cabo por personal cualificado.

Una vez finalizadas las tareas de mantenimiento, se deben volver a instalar correctamente las cubiertas de los paneles de control.

Las instrucciones de seguridad y los avisos de precaución no deben modificarse ni retirarse de donde están.

**Aviso:**



La forma de instalación de la ducha de vapor no puede ser modificada. Utilice piezas de repuesto originales únicamente.

**Suministro eléctrico:**

La conexión eléctrica debe llevarse a cabo por un instalador cualificado, electricista especializado. Todo el suministro eléctrico pasa por una conexión de corriente alterna de 230 V/50 Hz y debe ser controlado mediante un interruptor bipolar FI con una corriente de fuga de 30 mA.

Para las instalaciones eléctricas son aplicables todas las normativas de la CEE, del país y del proveedor de electricidad según las estipulaciones vigentes en ese momento. Las tareas de instalación y comprobación deben ser llevadas a cabo por personal electricista cualificado, según lo estipulado en la normativa CEE 0100 Parte 701. Cualquier manipulación técnica de la ducha de vapor debe realizarse en estado libre de tensión eléctrica!

**Før installation kontrolleres:**

1. Gulvets bæreevne skal svare til en belastning på 200 kg/m<sup>2</sup>.
2. Gulvet skal være nivelleret tilstrækkelig, dvs. gulvet skal være vandret og jævnt.
3. Gulvet skal i installationsområdet være belagt med fliser.

**Fare!**



**Generelt:**

Hovedkontakten skal være indstillet på "OFF", mens der gennemføres rensnings- og vedligeholdelsesarbejde.

Vedligeholdelses- og indstillingsarbejde må kun gennemføres af en fagmand.

Efter afslutning af vedligeholdelsesarbejde skal serviceafdækningerne monteres efter forskrifterne.

Eksisterende sikkerhedsforanstaltninger og sikkerhedsmekanismer må ikke forandres eller fjernes.

**Henvisning:**













Dampbrusebadets konstruktion må ikke ændres. Der må kun bruges originale reservedele.









**Strømforsyning:**

De elektriske installationer skal gennemføres af en el-installatør. Hele strømforsyningen realiseres med en 230 V/50 Hz vekselstrømtilslutning, den skal sikres med et 2-polet HFI-relæ med 30 mA fejlstrøm.

De elektriske installationer skal gennemføres af en elektroinstallatør. Hele strømforsyningen realiseres med en 230 V/50 Hz vekselstrømtilslutning, den skal sikres med et 2-polet HFI-relæ med 30 mA fejlstrøm.

Ved elektromonteringsarbejdet skal de tilsvarende VDE-, nationale og tyske EVU-forskrifter i den gældende udgave overholdes. Installations- og kontrolarbejderne skal gennemføres af en autoriseret el-installatør, herved skal der tages hensyn til VDE 0100, del 701. Alt arbejde ved dampbrusebadet skal gennemføres i spændingsløs tilstand!

Français	Español	Dansk
<p>Les sigles utilisés dans la notice de montage sont décrits dans le texte suivant.</p> <p><b>Danger de choc électrique !</b></p> <p><b>Danger !</b> </p> <p>Désigne un danger <b>immédiat</b> menaçant <b>par choc électrique</b>. Si le danger n'est pas évité, <b>danger de mort ou de graves blessures !</b></p> <p><b>Avertissement !</b> </p> <p>Désigne une situation éventuellement dangereuse. Si cette situation n'est pas évitée, <b>danger de mort ou de graves blessures !</b></p> <p><b>Attention !</b> </p> <p>Désigne une situation éventuellement dangereuse. Si cette situation n'est pas évitée, risque de <b>minimes ou légères blessures</b> ainsi que de dommages matériels !</p> <p><b>Attention deux personnes exigées !</b></p> <p><b>Attention !</b> </p> <p>Désigne une procédure particulière. Lorsque celles-ci ne sont pas respectées, le produit ou un élément peut être endommagé dans son environnement. (Le montage de la douche vapeur doit être réalisé par deux personnes) !</p>	<p>Los símbolos que se utilizan en las instrucciones de montaje se describen detalladamente a continuación:</p> <p><b>¡Peligro de descarga eléctrica!</b></p> <p><b>¡Peligro!</b> </p> <p>Indica un <b>riesgo inmediato de descarga eléctrica</b>. Si no se toman las medidas necesarias para evitarlo, se producen <b>graves lesiones e incluso la muerte</b>.</p> <p><b>Advertencia</b> </p> <p>Indica una posible situación de peligro. Si no se toman las medidas necesarias para evitarlo, pueden producirse <b>lesiones graves o incluso la muerte</b>.</p> <p><b>Precaución</b> </p> <p>Indica una posible situación de peligro. Si no se toman las medidas necesarias para evitarlo, pueden producirse <b>lesiones leves o de consecuencias menores</b> así como daños materiales!</p> <p><b>Atención, se necesitan dos operarios</b></p> <p><b>¡Atención!</b> </p> <p>Indica una determinada forma de actuar. Si no se toman las precauciones necesarias, el producto y otros elementos en el espacio circundante pueden resultar dañados. (El montaje de la ducha de vapor debe llevarse a cabo por dos personas).</p>	<p>Symbolerne, som bruges i monteringsanvisningen, beskrives i den efterfølgende tekst del.</p> <p>Fare for elektrisk stød!</p> <p><b>Fare!</b> </p> <p>Betegnelse for <b>direkte</b> fare for <b>elektrisk stød</b>. Hvis denne fare ikke undgås, er der fare for <b>livsfarlige eller alvorlige skader!</b></p> <p><b>Advarsel!</b> </p> <p>Betegnelse for en potentiel farlig situation. Hvis disse situationer ikke undgås, er der fare for <b>livsfarlige eller alvorlige skader!</b></p> <p><b>Bemærk!</b> </p> <p>Betegnelse for en potentiel farlig situation. Hvis disse situationer ikke undgås, er der fare for <b>lette eller ubetydelige skader</b>, såvel som materiel skade!</p> <p><b>Bemærk, der kræves to personer!</b></p> <p><b>Bemærk!</b> </p> <p>Beskriver en bestemt fremgangsmåde. gennemføres af en autoriseret elektroinstallatør, herved skal der tages hensyn til VDE 0100, del 701. Alt arbejde ved dampbrusebadet skal gennemføres i spændingsløs tilstand!</p>

Français	Español	Dansk
<p><b>Remarque :</b> </p> <p><b>(Plaque d'information par ex. i)</b>            Désigne des conseils d'utilisation et d'autres situations utiles, tout en sachant qu'aucune situation dangereuse ou nocive ne peut se produire.</p> <p><b>Plombier indispensable !</b></p> <p><b>Plombier !</b> </p> <p>Décrit des travaux de montage dont l'exécution est réservée à un monteur.</p> <p><b>Electricien indispensable !</b></p> <p><b>Electricien !</b> </p> <p>Décrit des travaux de montage dont l'exécution est réservée à un électricien professionnel.</p>	<p><b>Aviso:</b> </p> <p><b>(Placa de aviso, por ejemplo: i)</b>            Indica consejos de utilización y otras situaciones de especial utilidad en las que no existe ningún riesgo personal o material.</p> <p><b>¡Es necesaria la intervención de un instalador!</b></p> <p><b>¡Instalador!</b> </p> <p>Describe las tareas de montaje que deben ser llevadas a cabo por un instalador.</p> <p><b>¡Es necesario un electricista!</b></p> <p><b>¡Electricista!</b> </p> <p>Describe tareas de montaje que deben ser llevadas a cabo por un electricista cualificado.</p>	<p><b>Henvisning:</b> </p> <p><b>(oplysningstavle f.eks. i)</b>            Beskriver råd angående brug og andre særlige nyttige situationer, hvor der ikke opstår farlige eller skadelige situationer.</p> <p><b>Der er brug for en installatør!</b></p> <p><b>Installatør!</b> </p> <p>Beskriver monteringsarbejde, der kun må gennemføres af en installatør.</p> <p><b>Der er brug for en el-installatør!</b></p> <p><b>El-installatør!</b> </p> <p>Beskriver monteringsarbejde, der kun må gennemføres af en el-installatør.</p>

**Français**

**Español**

**Dansk**

**Caractéristiques techniques :**

Pression d'écoulement minimum : 2 bar  
 Pression de service : 10 bar max.  
 Pression de service recommandée : 2 – 5 bar  
 Pression de contrôle : 16 bar  
 Température d'eau chaude : 70 °C max.  
 Température d'eau chaude recommandée : 60 °C  
 Echelle de température : 20 – 60 °C  
 Verrouillage de sécurité : 38 °C

**Débit à 3 bar :**

Douchette à main : 15,5 l/min  
 Douchette de tête et douchette à main : 25,6 l/min  
 Douchette de tête et douchette dorsale : 25,3 l/min  
 Douchettes latérales : 20,3 l/min  
 Douchette de tête : 19,6 l/min  
 Douchette de tête et douchette latérale : 28,0 l/min  
 Douchette de nuque : 15,8 l/min  
 Douchette latérales : 24,1 l/min  
 Douchette latérale et de nuque : 25,3 l/min  
 Générateur de vapeur : 2,0l/30 min.

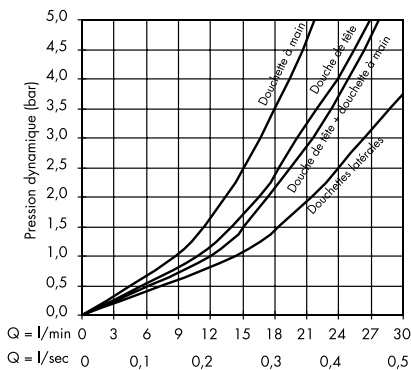

Fonctionne à partir de 2 bar. 2 consommateurs maximum peuvent être commutés en même temps. Les raccords pour l'alimentation en eau et l'écoulement des eaux usées doivent être installés conformément à la norme DIN 1988/EN1717 et aux directives locales actuellement en vigueur.

**Remarque :**



**Chauffe-eau instantané :**

La douche vapeur ne peut pas être intégrée à une installation avec des chauffe-eau instantanés à commande hydraulique, électronique et thermique.

**Différences de pression :**

Les pressions entre les raccordements respectifs d'eau chaude et d'eau froide doivent être obligatoirement compensées.

**Matière première :**

Acrylique sanitaire avec ABS comme matière première composite.

**Datos técnicos:**

Presión mínima de chorro: 2 bares  
 Presión de funcionamiento: max. 10 bares  
 Presión de funcionamiento recomendada: 2 – 5 bares  
 Presión de prueba: 16 bares  
 Temperatura del agua caliente: max. 70 °C  
 Temperatura recomendada para el agua caliente Temperatura: 60 °C  
 Intervalo de temperatura: 20 – 60 °C  
 Cierre de seguridad: 38 °C

**Rendimiento de flujo con 3 bares:**

Ducha manual: 15,5 l/min  
 Duchas manual y rociadora: 25,6 l/min  
 Duchas manual con surtidores de espalda: 25,3 l/min  
 Surtidores laterales: 20,3 l/min  
 Duchas rociadoras: 19,6 l/min  
 Duchas rociadoras con surtidores laterales: 28,0 l/min  
 Surtidores de nuca: 15,8 l/min  
 Surtidores de espalda: 24,1 l/min  
 Surtidores de nuca y espalda: 25,3 l/min  
 Generador de vapor: 2,0l/30 min

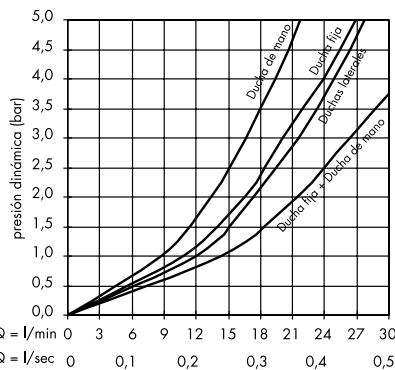

Operabilidad a partir de 2 bares. Sólo se pueden conectar un máximo de dos usuarios a la vez. Las conexiones para el suministro de agua y para el sumidero de desagüe se deben instalar conforme a la normativa vigente DIN 1988/EN1717 y la normativa nacional aplicable.

**Aviso:**



**Calentador de agua instantáneo:**

La ducha de vapor no puede instalarse en combinación con calentadores de agua instantáneos hidráulicos, electrónicos o térmicos.

**Diferencia de presión:**

Las diferencias de presión entre las conexiones de agua caliente y fría deben estar equilibradas.

**Material:**

Acrílico sanitario con ABS como materia de plaqueado.

**Tekniske data:**

Mindste strømningstryk: 2 bar  
 Arbejdstryk: maks. 10 bar  
 Anbefalet arbejdstryk: 2 – 5 bar  
 Prøvetryk: 16 bar  
 Varmvandstemperatur: maks. 70 °C  
 Anbefalet varmvandstemperatur: 60 °C  
 Temperaturskala: 20 – 60 °C  
 Sikkerhedsspærring: 38 °C

**Gennemstrømningsydelse ved 3 bar:**

Håndbruser: 15,5 l/min  
 Hånd- og hovedbruser: 25,6 l/min  
 Hånd- og rygbruser: 25,3 l/min  
 Sidebrusere: 20,3 l/min  
 Hovedbruser: 19,6 l/min  
 Hoved- og sidebrusere: 28,0 l/min  
 Nakkebruser: 15,8 l/min  
 Rygbruser: 24,1 l/min  
 Ryg- og nakkebruser: 25,3 l/min  
 Dampgenerator: 2,0l/30min

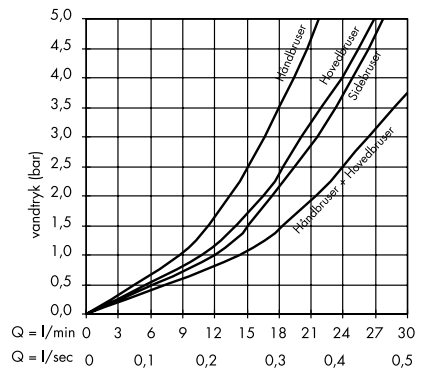

Funktionsdygtig fra 2 bar. Der kan maksimalt bruges 2 funktioner ad gangen. Tilslutninger for vandtilførsel og vandudløb skal monteres i henhold til de gældende DIN 1988/EN1717 og andre gældende forskrifter.

**Henvisning:**



**Gennemstrømningsvandvarmer:**

Dampbrusebadet kan ikke bruges i forbindelse med hydrauliske, elektroniske og termisk styrede gennemstrømningsvandvarmer.

**Trykforskelle:**

Trykforskelle mellem koldt- og varmt vand stilslutningen skal udlignes.

**Materiale:**

Sanitetsakryl med kompositmateriale.

**Check-liste**  
**Lista de comprobación**  
**Checkliste**

Français	Español	Dansk
<p><b>A. Receveur de douche/toit/ tablier</b>  <b>Accessoires de montage</b></p> <p>Receveur de douche            Tablier du receveur            Recouvrement de toit            Recouvrement supérieur (toit)            Flexible de douchette            Douchette à main            Poignées de porte            Jeux de vis            Kit de montage (équerre de fixation)            Joints d'étanchéité de porte            Raccord angulaire G 1/2 avec arrêt &amp; clapet anti-retour</p> <p><b>B. Panneau arrière</b></p> <p>Panneau arrière            Profilé de compensation (avant droit)            Profilé de compensation (avant gauche)            Profilé de compensation mural            Chemisage latéral</p> <p><b>C. Porte, paroi latérale vitrée</b></p> <p>Porte coulissante            Châssis porteur</p>	<p><b>A. Plato de ducha/techo/ embellecedor inferior/accesorios de montaje</b></p> <p>Plato de ducha            Embellecedor del plato            Cubierta            Cubierta superior (Techo)            Conducto de conexión            Ducha manual            Tiradores de puerta            Set de tornillos            Set de montaje (piezas de fijación en L)            Junta de la puerta            Piezas de fijación en L G 1/2 con cierre &amp; Válvula antirretorno</p> <p><b>B. Panel posterior</b></p> <p>Panel posterior            Varilla de armazón lateral (frontal derecho)            Varilla de armazón lateral (frente izquierdo)            Varilla de armazón lateral de pared            Cubierta lateral</p> <p><b>C. Puerta, luna lateral</b></p> <p>Puerta corredera            Marcos de soporte</p>	<p><b>A. Brusekar/tag/ sokkel/ montage-tilbehør</b></p> <p>Brusekar            Sokkel til kar            Tagafdækning            Afdækning øverst (tag)            Bruseslange            Håndbruser            Dørgreb            Sæt med skruer            Monteringssæt (befæstelsesvinkel)            Dørtætning            Vinkelstykke G 1/2 med spærring &amp; Kontraventil</p> <p><b>B. Bagvæg</b></p> <p>Bagvæg            Udligningsprofil (forrest til højre)            Udligningsprofil (forrest til venstre)            Udligningsprofil til væg            Sidebeklædning</p> <p><b>C. Dør, siderude</b></p> <p>Skydedør            Stativ med ramme</p>

Receveur de douche/toit/ tablier/accessoires de montage  
Plato de ducha/Techo/ Embellecedor inferior/ Accesorios de montaje  
Brusekar/tag/ sokkel/monteringstilbehør

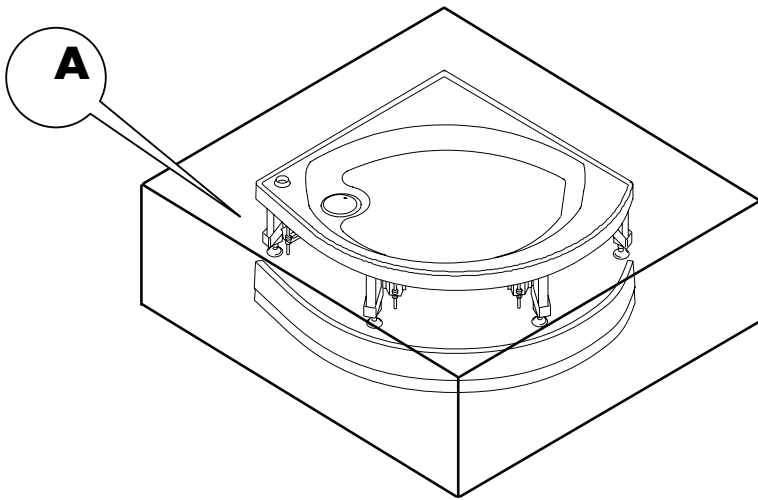

Panneau arrière  
Panel posterior  
Bagvæg

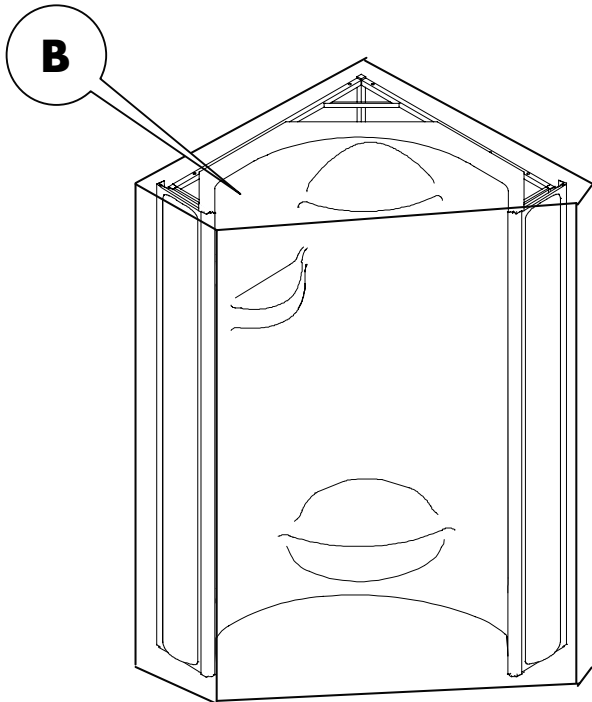

Porte/paroi latérale vitrée  
Puerta, luna lateral  
Dør/siderude

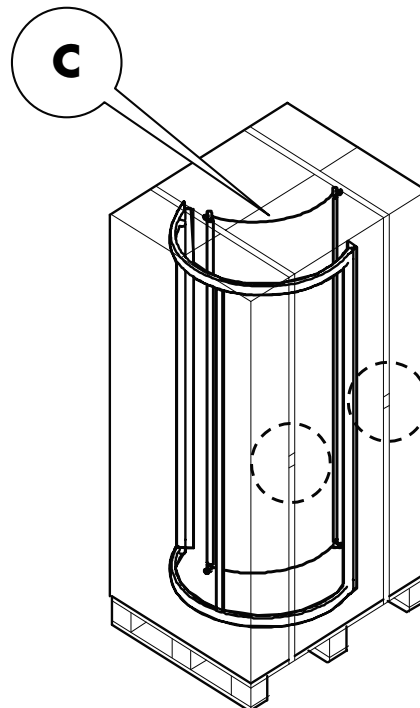

**Outils nécessaires**  
**Herramientas necesarias**  
**Nødvendigt værktøj**





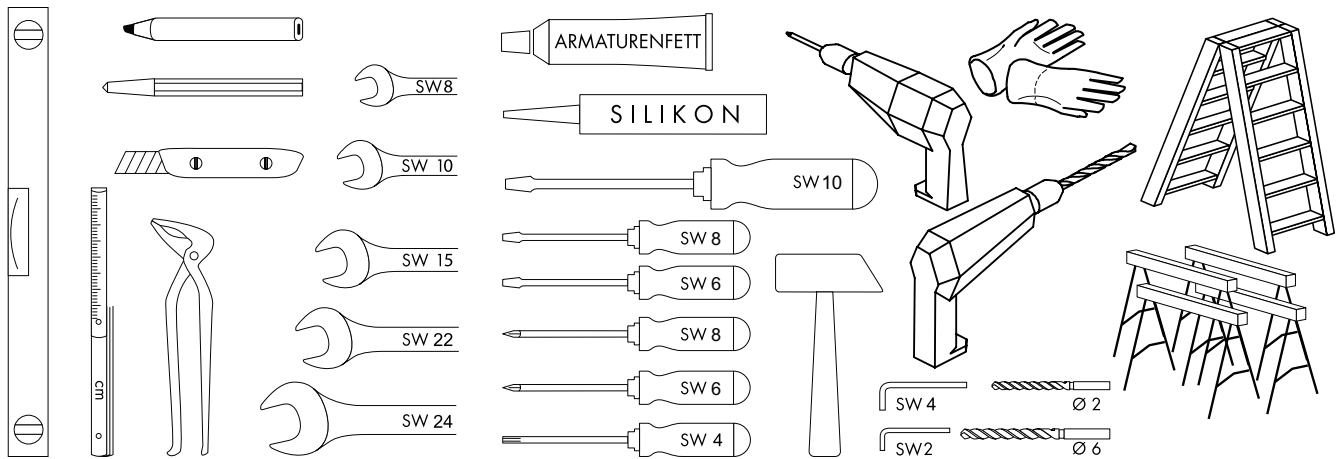

Français	Español	Dansk
<p><b>Les outils et les accessoires ci-après listés sont nécessaires au montage :</b></p> <ul style="list-style-type: none"><li>- Niveau à bulle</li><li>- Mètre</li><li>- Crayon et pointeau</li><li>- Pince multiprise</li><li>- Kit de clés à fourche simple (clés de 8, 10, 15, 22, 24)</li><li>- Clés à six pans (clés de 2, 4)</li><li>- Tournevis polygonal (4 mm)</li><li>- Tournevis cruciforme (6, 8 mm)</li><li>- Tournevis (plat) (6, 8, 10 mm)</li><li>- Marteau (petit marteau de mécanicien)</li><li>- Graisse pour robinetteries</li><li>- Silicone (sans acide acétique)</li><li>- Foret (2, 6 mm)</li><li>- Cutter</li><li>- Perceuse</li><li>- Perceuse visseuse sans fil</li><li>- 4 tréteaux de montage</li><li>- Echelle</li></ul>	<p><b>Las siguientes herramientas y accesorios se necesitan durante el montaje:</b></p> <ul style="list-style-type: none"><li>- Nivel de burbuja (nivel de agua)</li><li>- Metro</li><li>- Rotulador marcador y punzón para marcas</li><li>- Tenazas de bomba agua</li><li>- Juego de llaves (SW 8, 10, 15, 22, 24)</li><li>- Llave tipo Allen destornillador en L (SW 2, 4)</li><li>- Destornillador multidentado (4 mm)</li><li>- Destornillador de estrella (6, 8 mm)</li><li>- Destornillador plano (6, 8, 10 mm)</li><li>- Martillo (martillo pequeño de cerrajero)</li><li>- Grasa para armaduras</li><li>- Silicona (sin ácido acético)</li><li>- Taladro (2, 6 mm)</li><li>- Cuchilla</li><li>- Taladradora</li><li>- Destornillador con batería</li><li>- 4 caballetes de montaje</li><li>- Escalera</li></ul>	<p><b>Følgende værktøj og tilbehør bruges til montering:</b></p> <ul style="list-style-type: none"><li>- Vatterpas</li><li>- Tommestok</li><li>- Blyant</li><li>- Vandpumpetang</li><li>- Gaffelnøgle-sæt (SW 8, 10, 15, 22, 24)</li><li>- Nøgle med udvendig sekskant (SW 2, 4)</li><li>- Skruetrækker torx (4 mm)</li><li>- stjerneeskruetrækker (6, 8 mm)</li><li>- (Flad-) skruetrækker (6, 8, 10 mm)</li><li>- Hammer (lille kuglepenhammer)</li><li>- Armaturfedt</li><li>- silikone (fri for eddikesyre)</li><li>- Bor (2, 6 mm)</li><li>- Kniv</li><li>- Boremaskine</li><li>- Maskinskrueværker</li><li>- 4 bukke</li><li>- Stige</li></ul>

Armaturenfett = Graisse pour robinetteries  
 Grasa lubricante  
 Armaturfedt

Silikon = Silicone  
 Silicona  
 silikone





**Réglage des pieds du receveur/orientation du receveur de douche**  
**Instalación de los pies del plato de ducha/Colocación de la ducha**  
**Indstilling af karfødder/udretning af brusekar**

Français	Español	Dansk
<p>Pré-ajustage (figures A et B):</p> <ul style="list-style-type: none"> <li>• Ajuster les pieds du receveur (3) sur le bâti du receveur de douche de telle manière que l'écart entre le bord inférieur du receveur de douche(5) et le sol soit de 158 mm.</li> </ul> <p><b>Attention !</b> </p> <ul style="list-style-type: none"> <li>• Amener le receveur de douche à deux avec grandes précautions dans la position de montage.</li> <li>• Contrôler la position de montage du tablier du receveur (6).</li> <li>• Fixer le pied arrière du bac (2) après un ajustage de précision avec la clé à fourche simple de 15 avec le contre-écrou !</li> </ul> <p>Réglage de précision (figure C) :</p> <ul style="list-style-type: none"> <li>• Aligner le receveur de douche (1) à niveau avec le niveau à bulle (4). Ajustage de précision en tournant les pieds du receveur vers l'intérieur ou vers l'extérieur (3). Fixer le contre-écrou des pieds du receveur avec la clé à fourche simple de 15.</li> </ul> <p><b>Remarque :</b> </p> <p>Le bord avant du receveur de douche (fig. C) doit être contrôlé avec le niveau à bulle (4) et être ajusté avec précision au niveau des pieds du receveur (3) !</p> <p>Pour mettre la cabine plus facilement en place, retirer un peu le receveur de douche du coin (à deux).</p>	<p>Preinstalación (Figuras A y B):</p> <ul style="list-style-type: none"> <li>• Colocar los pies del plato de ducha (3) en la armadura del plato de ducha de modo que la distancia entre el borde inferior (5) y el suelo sea de 158 mm.</li> </ul> <p><b>¡Atención!</b> </p> <ul style="list-style-type: none"> <li>• Colocar entre dos operarios el plato de la ducha cuidadosamente en la posición de instalación.</li> <li>• Comprobar la correcta colocación de instalación del embellecedor del plato de ducha (6).</li> <li>• Asegurar con la contratuerca el pie posterior del plato de ducha (2) una vez realizado el ajuste de precisión con la llave SW 15!</li> </ul> <p>Ajuste de precisión (Figura C):</p> <ul style="list-style-type: none"> <li>• Encajar el plato de ducha (1) y el nivel del agua (4). Ajuste de precisión mediante atornillado o destornillado de los pies del plato de ducha (3). Asegurar la contratuerca de los pies del plato de ducha con la llave SW 15.</li> </ul> <p><b>Aviso:</b> </p> <p>El borde delantero del plato de ducha (Fig. C) debe comprobarse con un nivel de agua (4) y debe realizarse un ajuste de precisión de los pies del plato de ducha (3)!</p> <p>Para un montaje más fácil de la cabina, el plato de ducha debe ser colocado entre dos operarios, ligeramente separado del rincón.</p>	<p>Forindstilling (billede A og B):</p> <ul style="list-style-type: none"> <li>• Karfødderne (3) ved brusekarstellet indstilles sådan, at afstanden fra brusekarrets underkant (5) til gulvet er 158 mm.</li> </ul> <p><b>Bemærk!</b> </p> <ul style="list-style-type: none"> <li>• Brusekarret bringes med to personer meget forsigtig i monteringspositionen.</li> <li>• Monteringspositionen af soklen til karret (6) kontrolleres.</li> <li>• Den bageste karfod (2) sikres efter finindstillingen med en kontramøtrik, der trækkes fast med gaffelnøglen!</li> </ul> <p>Finindstilling (billede C):</p> <ul style="list-style-type: none"> <li>• Brusekar (1) rettes ud med vaterpas (4). Finindstilling sker ved at dreje karfødderne (3) ind eller ud. Karføddernes kontramøtrikker trækkes fast med gaffelnøglen SW 15!</li> </ul> <p><b>Henvisning:</b> </p> <p>Brusekarrets (billede C) forreste kant skal kontrolleres med et vaterpas (4) og finindstilles ved karfødderne (3)!</p> <p>For at gøre opstillingen af kabinen nemmere, sættes brusekarret med to personer et stykke ud af hjørnet.</p>

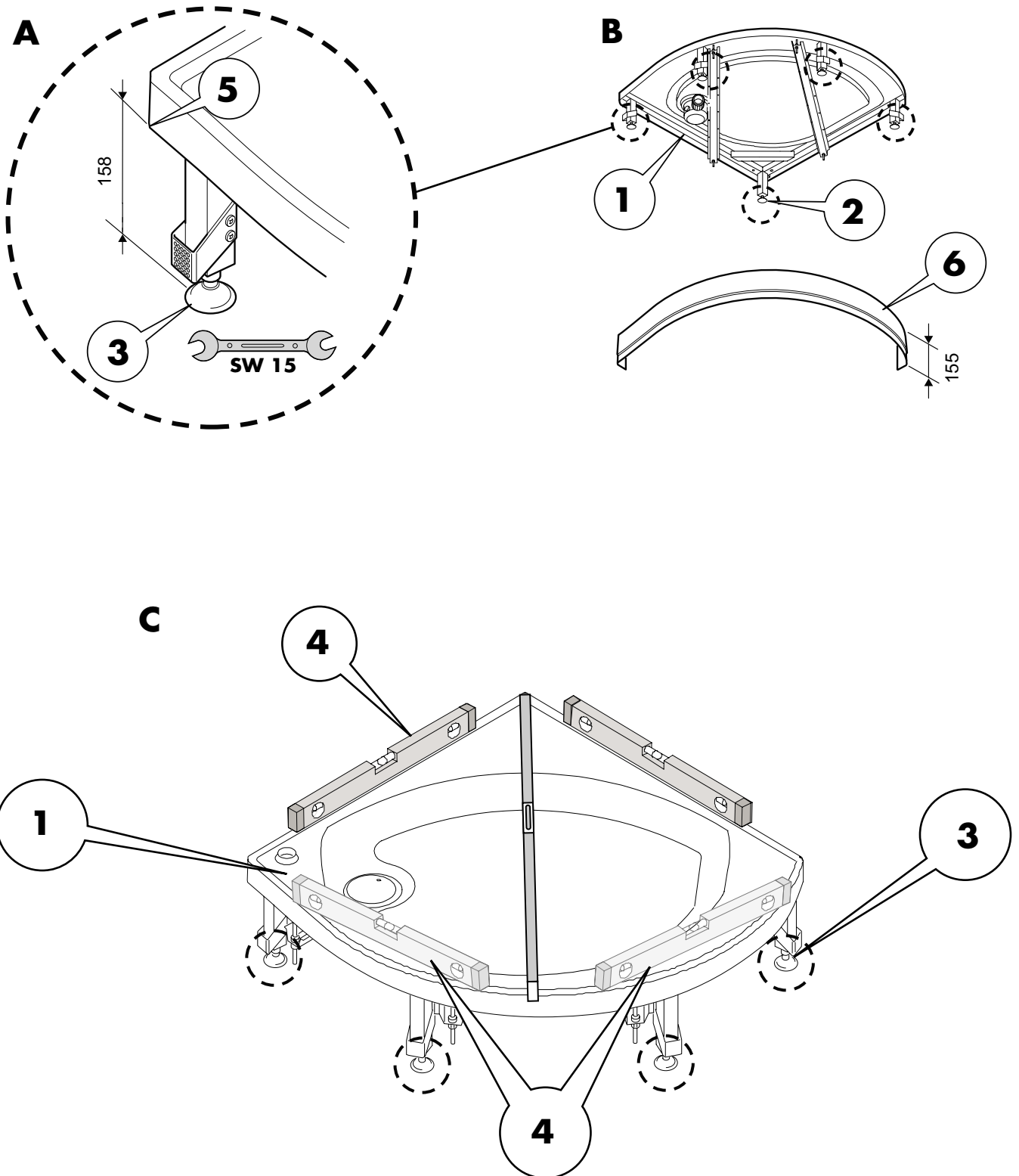
Réglage des pieds du receveur/orientation du receveur de douche  
Instalación de los pies del plato de ducha/Colocación de la ducha  
Indstilling af karfødder/udretning af brusekar









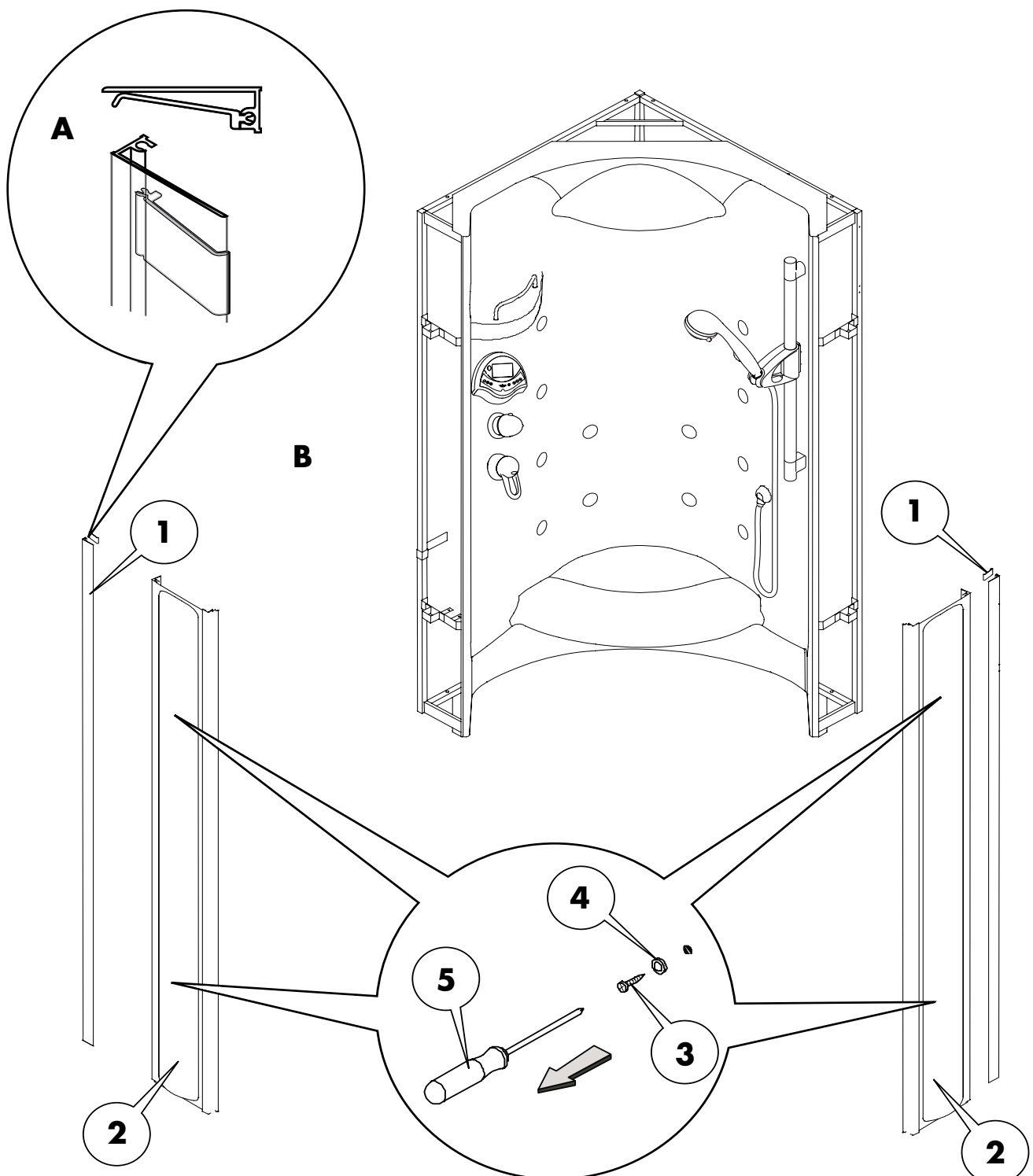

## Retrait du chemisage latéral Retirar las cubiertas laterales Sidebeklædning fjernes

Français	Español	Dansk
<ul style="list-style-type: none"><li>Retirer le chemisage latéral (2) et le profilé de compensation mural (1) du panneau arrière.</li><li>Desserrer les vis (3) avec un tournevis et les retirer avec les rondelles (4) (fig. B).</li><li>Retirer le chemisage latéral et le profilé de compensation mural.</li></ul> <p><b>Remarque :</b> </p> <p>Le profilé de compensation mural (1) est pourvu d'une barre de serrage et peut être ainsi poussé vers le mur (fig. A).</p>	<ul style="list-style-type: none"><li>Retirar las cubiertas laterales (2) y la varilla de armazón lateral de la pared (1) del panel posterior.</li><li>Destornillar los tornillos (3) con el destornillador (5) y extraer con las arandelas (4) (Fig. B).</li><li>Extraer las cubiertas laterales y la varilla de armazón de la pared.</li></ul> <p><b>Aviso:</b> </p> <p>La varilla de armazón de la pared (1) viene provista con un elemento de ajuste que permite pegarlo a la pared (Fig. A).</p>	<ul style="list-style-type: none"><li>Sidebeklædning (2) og udligningsprofil til væg (1) fjernes fra bagvæg.</li><li>Skruerne (3) løsnes med skruetrækkeren (5) og fjernes samtidig med mellemlægsskiverne (4) (billede B).</li><li>Sidebeklædning og udligningsprofil til væg fjernes.</li></ul> <p><b>Henvisning:</b> </p> <p>Udligningsprofilen til væggen (1) er udstyret med en klemliste, på denne måde kan det forskydes til væggen (billede A).</p>

**Retrait du chemisage latéral**  
**Retirar las cubiertas laterales**  
**Sidebeklædning fjernes**



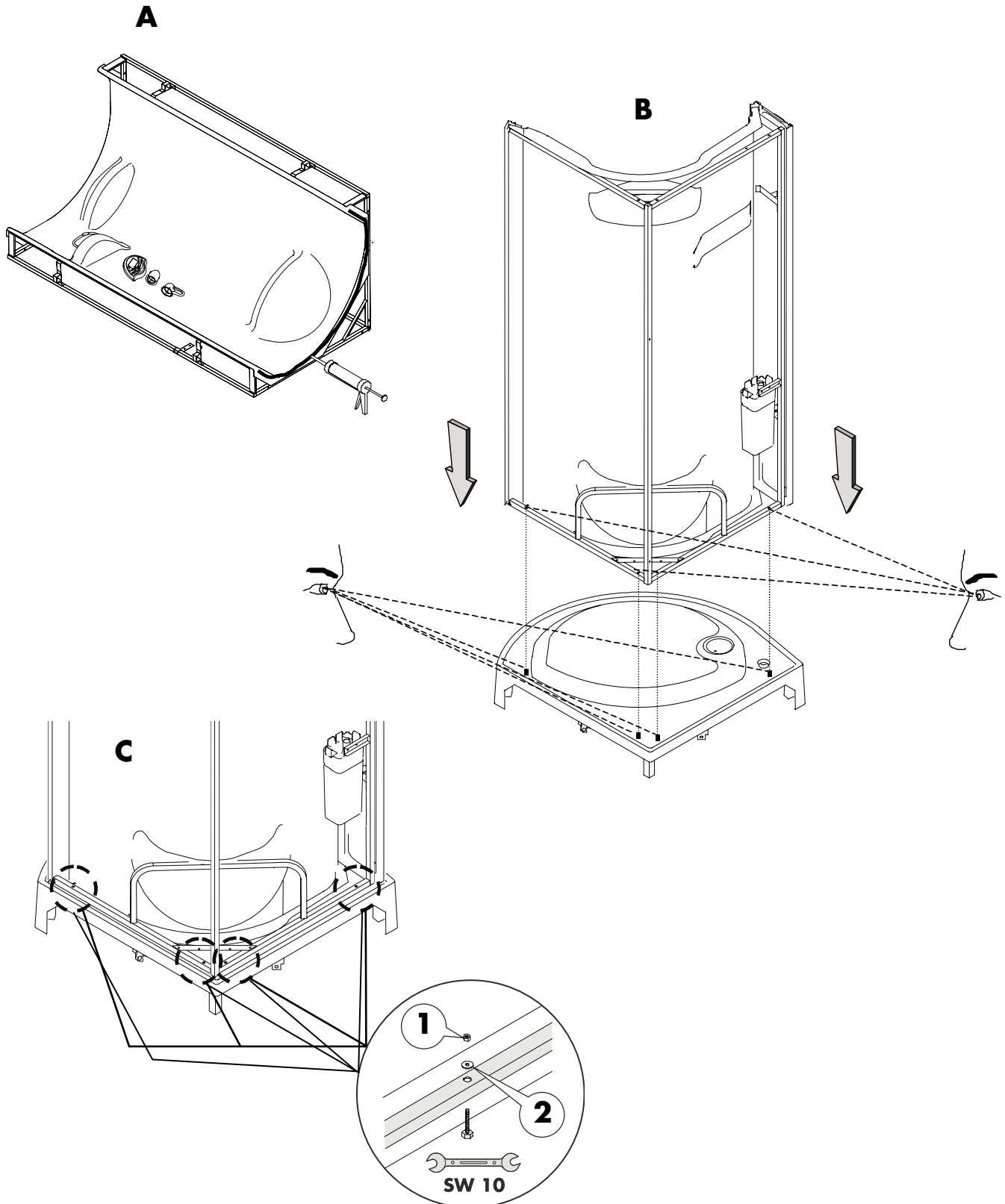

**Montage du panneau arrière**  
**Montaje del panel posterior**  
**Montering af bagvæg**

Français	Español	Dansk
<ul style="list-style-type: none"> <li>Porter le panneau arrière sur le lieu de montage.</li> </ul> <p><b>Remarque :</b> </p> <p>Nettoyer les surfaces de contact du panneau arrière et du receveur de douche avec un chiffon sans peluches (fig. A) !</p> <ul style="list-style-type: none"> <li>Apposer des vaguelettes de silicone (<b>sans acide acétique</b>) sur toute la longueur de la surface de contact du panneau arrière (fig. A) !</li> </ul> <p><b>Attention !</b> </p> <ul style="list-style-type: none"> <li>Placer le panneau arrière à deux et avec grandes précautions sur le receveur de douche (fig. B) afin que les 4 boulons filetés du receveur de douche correspondent avec les 4 alésages sur le bâti du panneau arrière.</li> <li>Placer les 4 rondelles 6,4 x 18 (2) et avec la clé à fourche simple de 10 mm, visser les 4 écrous M6 (1) avec les 4 vis du receveur de douche (fig. C).</li> </ul> <p><b>Remarque :</b> </p> <p>Ne pas serrer trop fortement les vis de fixation du panneau arrière afin d'éviter des détériorations du matériau !</p>	<ul style="list-style-type: none"> <li>Colocar el panel posterior en el punto de ensamblaje.</li> </ul> <p><b>Aviso:</b> </p> <p>¡Limpie las superficies de contacto del panel posterior y el plato de ducha con un paño limpio (Fig. A)!</p> <ul style="list-style-type: none"> <li>Poner silicona (<b>sin ácido acético</b>) homogéneamente por todo el largo de la superficie de contacto del panel posterior (Fig. A).</li> </ul> <p><b>¡Atención!</b> </p> <ul style="list-style-type: none"> <li>Colocar cuidadosamente, entre dos operarios, el panel posterior sobre el plato de ducha (Fig. B), de modo que los 4 tornillos de rosca del plato de ducha coincidan con los cuatro orificios del marco del panel posterior.</li> <li>Colocar las 4 arandelas de 6,4 x 18 (2) y, con la llave de 10 mm, atornillar las 4 tuercas M6 (1) y los 4 tornillos del plato de ducha (Fig. C).</li> </ul> <p><b>Aviso:</b> </p> <p>No ajustar los tornillos de fijación del panel posterior demasiado fuerte, para evitar que se produzcan daños.</p>	<ul style="list-style-type: none"> <li>Bagvæggen bringes til monteringsstedet.</li> </ul> <p><b>Henvisning:</b> </p> <p>Bagvæggens og brusekarrets kontakflader renses med en fnugfri klud (billede A)!</p> <ul style="list-style-type: none"> <li>Der smørres silikone (fri for eddikesyre) på hele bagvæggens kontakflade (billede A).</li> </ul> <p><b>Bemærk!</b> </p> <ul style="list-style-type: none"> <li>Bagvæggen placeres af to personer forsigtig på badekarret (billede B), således, at badekarrets fire gevindbolter stemmer overens med de 4 boreriger ved bagvæggens stel.</li> <li>Alle 4 mellemlægsskiver 6,4 x 18 (2) indsættes, derefter forskrues de 4 møtrikker M6 (1) med brusekarrets 4 skruer vha. 10 mm gaffelnøglen (billede C).</li> </ul> <p><b>Henvisning:</b> </p> <p>Bagvæggens fastspændingsbolte må ikke spændes for fast, for at forhindre beskadigelser!</p>





**Préparation du montage du châssis porteur**  
**Preparación del montaje de la estructura de soporte**  
**Forberedelse til montering af stativ med ramme**

Français	Español	Dansk
<ul style="list-style-type: none"> <li>• Dévisser les 4 vis de fixation avec un tournevis ou une perceuse visseuse sans fil (fig. B).</li> <li>• Retirer les profilés de compensation (fig. A).</li> </ul> <p><b>Attention !</b> </p> <p>Deux personnes doivent être impérativement présentes pour retirer les éléments en verre de l'emballage !</p> <ul style="list-style-type: none"> <li>• Ajuster les 8 inserts d'écrous (1) dans la rainure du châssis porteur conformément aux écarts de trous des profils respectifs (fig. E + F).</li> </ul> <p>L'extrémité à angle droit des profilés de compensation (fig. C + D) doit être alignée de niveau avec le châssis porteur.</p>	<ul style="list-style-type: none"> <li>• Extraer los cuatro tornillos de fijación con ayuda de un destornillador normal o de un destornillador con batería (Fig. B).</li> <li>• Retirar la varilla de armazón lateral (Fig. A).</li> </ul> <p><b>¡Atención!</b> </p> <p>¡Debe contarse con dos operarios al extraer las piezas de cristal del embalaje!</p> <ul style="list-style-type: none"> <li>• Colocar los 8 juegos de tuercas (1) en la ranura del marco de soporte coincidiendo con las distancias de las perforaciones de cada varilla (Fig. E + F).</li> </ul> <p>El codo de las varillas de armazón laterales (Fig. C + D) debe colocarse unido al marco de soporte.</p>	<ul style="list-style-type: none"> <li>• De 4 fastpændingsbolte drejes ud med en skruetrækker eller maskinskruetrækker (billede B).</li> <li>• Udligningsprofiler fjernes (billede A).</li> </ul> <p><b>Bemærk!</b> </p> <p>Glaselementerne skal tages ud af emballagen af to personer!</p> <ul style="list-style-type: none"> <li>• De 8 indsatser til møtrikkerne (1) i fordybningen af stativet med ramme, udrettes tilsvarende til det pågældende profil (billede E + F).</li> </ul> <p>Udligningsprofilernes fordybning (billede C + D) skal ovenfor være udrettet i plan til stativet med rammen.</p>

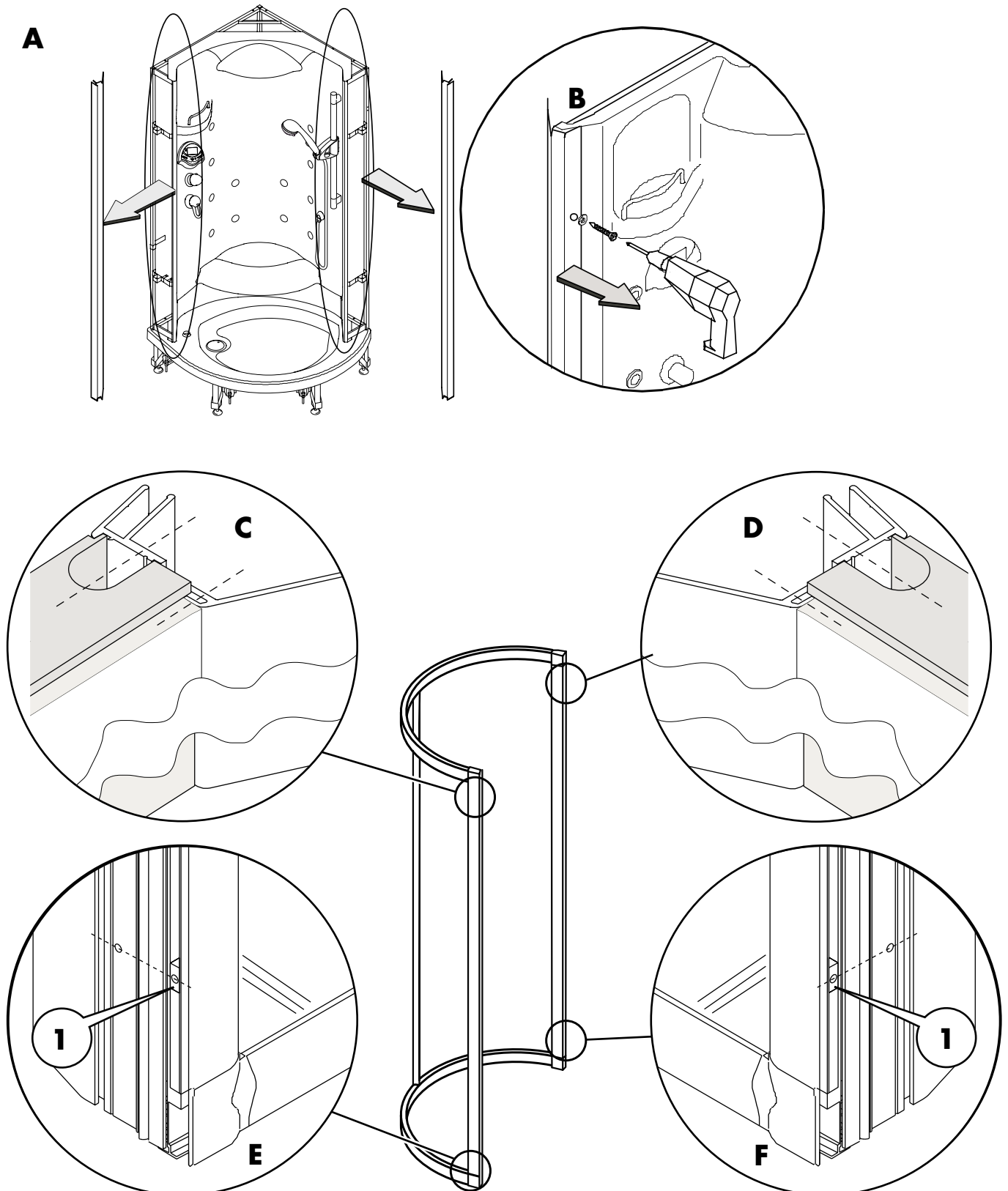
Préparation du montage du châssis porteur  
Preparación del montaje de la estructura de soporte  
Forberedelse til montering af stativ med ramme



**Préparation du montage du châssis porteur**  
**Preparación del montaje de la estructura de soporte**  
**Forberedelse til montering af stativ med ramme**

Français	Español	Dansk
<p><b>Apposer les joints d'étanchéité :</b></p> <ul style="list-style-type: none"><li>• Insérer les joints d'étanchéité dans les profils de compensation et les raccourcir</li><li>• Appliquer un filet de silicone (2) le long du joint.</li><li>• Poser les profilés de compensation (1) à gauche et à droite sur le châssis porteur et visser fermement en utilisant les vis M4 x12 (2).</li></ul> <p><b>Remarque :</b> </p> <p>La porte coulissante peut être montée sur le côté gauche ou sur le côté droit.</p> <p>Sur la figure B la porte coulissante est placée à gauche (4) ! Sur la figure C la porte coulissante est placée à droite (3) !</p> <ul style="list-style-type: none"><li>• Après le montage des profilés de compensation, poser avec précaution le châssis porteur sur des tréteaux de montage afin d'éviter des détériorations (fig. D).</li><li>• Appliquer un filet de silicone sur toute la longueur au bas du châssis. (fig. E (6)).</li><li>• Appliquer un filet de silicone au point d'appui du toit et du châssis. (fig. E (7)) .</li></ul>	<p><b>Sellado:</b></p> <ul style="list-style-type: none"><li>• Colocar la obturación en las varillas de armazón y cortarla.</li><li>• Aplicar un cordón de silicona sobre los perfiles de compensación.</li><li>• Colocar las varillas de armazón laterales (1) a derecha e izquierda sobre la estructura de soporte y ajustar apretando los tornillos M4 x12 (2).</li></ul> <p><b>Aviso:</b> </p> <p>La puerta corredera puede instalarse a la derecha o a la izquierda.</p> <p>En la figura B, la puerta corredera está colocada a la izquierda (4). En la figura C, la puerta corredera está colocada a la derecha (3).</p> <ul style="list-style-type: none"><li>• Coloque la estructura de soporte en los cabalotes de montaje cuidadosamente, una vez montadas las varillas de armazón laterales, para evitar daños (Fig. D).</li><li>• Aplicar un cordón de silicona a lo largo del lado inferior del marco de soporte (Fig. E (6)).</li><li>• Aplicar un cordón de silicono entre la cobertura de plástico y el marco de soporte (Fig. E (7)).</li></ul>	<p><b>Tætning:</b></p> <ul style="list-style-type: none"><li>• Tætningslisten skal trækkes ind i slidserne på udligningsprofilerne og herefter forkortes.</li><li>• Påfør en silikonefuge (2) ned langs tætningslisten.</li><li>• Udligningsprofilerne (1 og 2) placeres til venstre og højre på stativet med rammen, stativet skrues fast med skrueerne M4 x 12 (4).</li></ul> <p><b>Henvisning:</b> </p> <p>Skydedøren kan monteres på den højre eller den venstre side.</p> <p>På billede B er skydedøren placeret på venstre side (4)! På billede C er skydedøren placeret på højre side (3)!</p> <ul style="list-style-type: none"><li>• Efter montering af udligningsprofilerne, placeres stativet med rammen forsigtig på bukkene, for at undgå beskadigelser (billede D).</li><li>• Påfør en silikonefuge på undersiden af aluminiumsrammen (billede E (6)).</li><li>• Påfør silikone på overgangen mellem kunststofkappen og aluminiumsrammen (billede E (7)).</li></ul>

**A**

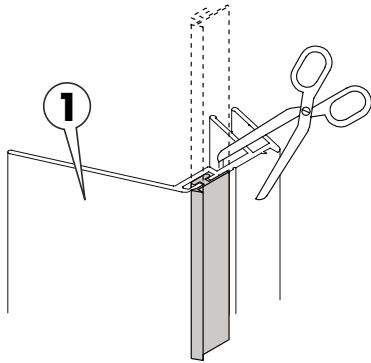

**B** Porte coulissante gauche  
Puerta corredera a la izquierda  
Skydedør til venstre

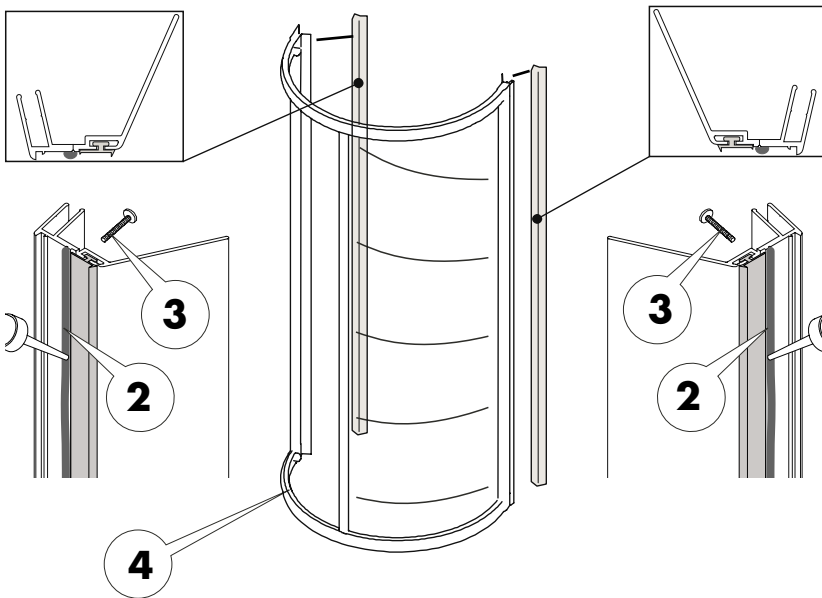

**C** Porte coulissante droite  
Puerta corredera a la derecha  
Skydedør til højre

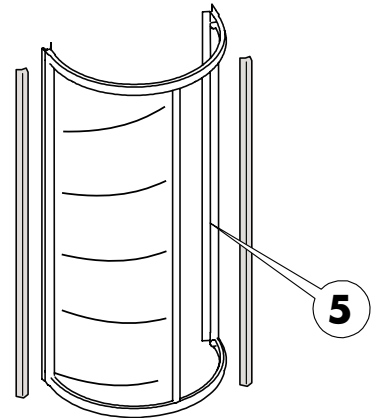



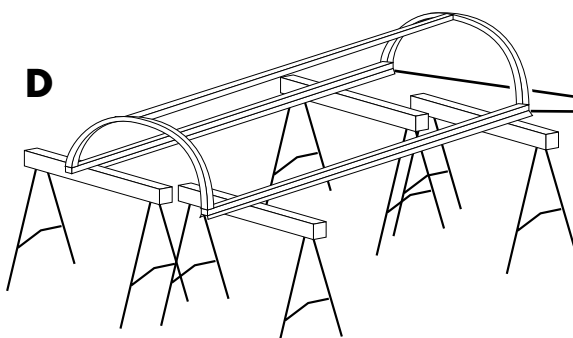

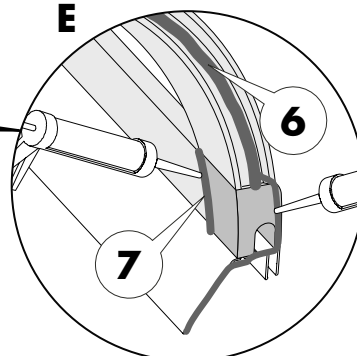

**D**



**E**









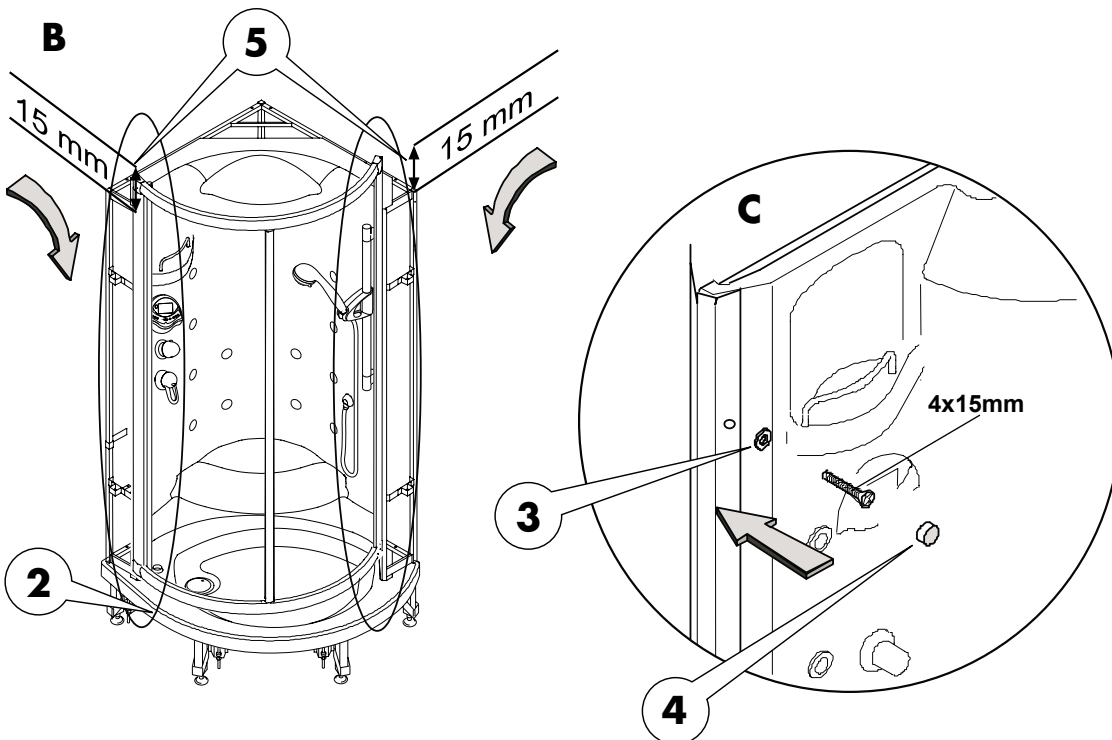
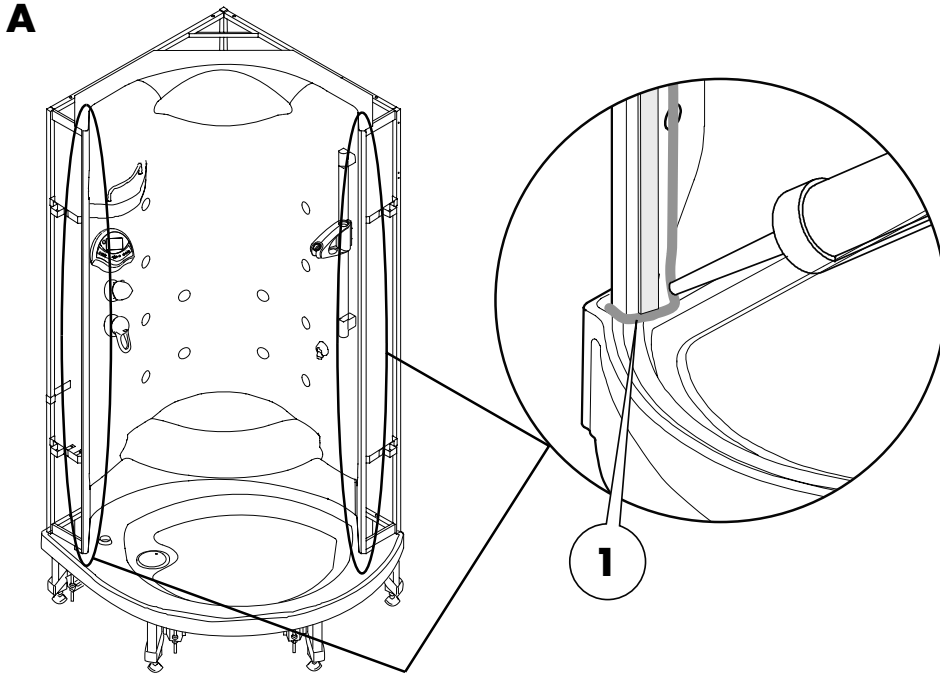

**Préparation du montage du châssis porteur**  
**Preparación del montaje de la estructura de soporte**  
**Forberedelse til montering af stativ med ramme**

Français	Español	Dansk
<p><b>Figure A</b></p> <ul style="list-style-type: none"> <li>• Appliquer un filet de silicone au tour des perforations sur la coque arrière et au bord du receveur de douche!</li> </ul> <p><b>Figure B</b></p> <p><b>Attention !</b> </p> <p>Presser légèrement les châssis porteur l'un contre l'autre lors du montage (2), puis les positionner et les abaisser d'env. 15 mm décalés vers le haut (fig. B) !</p> <p><b>Remarque :</b> </p> <p>Poser les châssis porteur sans faire déborder de silicone ! Pour le vissage, veuillez utiliser des rondelles d'étanchéité plastique (3) et des pastilles de finition (4) !</p> <ul style="list-style-type: none"> <li>• Visser fermement le châssis porteur (2) avec le panneau arrière sur les profilés de compensation (fig. C) (8 vis 16 x 4,2 V2A).</li> </ul>	<p><b>Figura A</b></p> <ul style="list-style-type: none"> <li>• Aplicar un cordón de silicona a lo largo de los agujeros de taladro del panel y en los bordes del plato de ducha!</li> </ul> <p><b>Figura B</b></p> <p><b>¡Atención!</b> </p> <p>¡Ejercer una ligera presión para juntar la estructura de soporte (2) y colocarla sobre el panel posterior desplazándola unos 15 mm hacia arriba y a continuación volver a dejarla encajarse hacia abajo (Fig. B)!</p> <p><b>Aviso:</b> </p> <p>¡Colocar la estructura de soporte sin haber aplicado silicona! ¡Utilizar las arandelas de plástico (3) y las tapas finales (4) para el atornillado!</p> <ul style="list-style-type: none"> <li>• Atornillar de forma fija la estructura de soporte (2) con el panel posterior (Fig. C) (8 Tornillos 16 x 4,2 V2A).</li> </ul>	<p><b>Billede A</b></p> <ul style="list-style-type: none"> <li>• Påfør en silikonefuge på bagvæggen ned langs hullerne samt ved overgangen til brusekarret.</li> </ul> <p><b>Billede B</b></p> <p><b>Bemærk!</b> </p> <p>Stativet med rammen trykkes ved montering lidt sammen (2) og placeres ca 15 mm oppefter ved bagvæggen og nedsænkes (billede B)!</p> <p><b>Henvisning:</b> </p> <p>Stativet med rammen placeres på silikonestriben, uden at tvære silikonestriben ud! spændeskiven af plast (3) og aflukningskappen (4) bruges til at skrue den fast!</p> <ul style="list-style-type: none"> <li>• Stativet med rammen (2) sammenskrues med bagvæggen ved udligningsprofilerne (billede C) (skrues 8 stk. 16 x 4,2 V2A).</li> </ul>

Préparation du montage du châssis porteur  
Preparación del montaje de la estructura de soporte  
Forberedelse til montering af stativ med ramme



**Montage/réglage de la porte coulissante**  
**Instalación/colocación de la puerta corredera**  
**Skydedør monteres/indstilles**

Français	Español	Dansk
<p><b>Fixation :</b>            Monter les équerres de fixation (2) sur le profilé C (3) du panneau arrière, utiliser à cet effet les rondelles 6,5 x 18 et les écrous M6 (1).</p> <p><b>Déballer la porte coulissante :</b></p> <p><b>Remarque :</b> </p> <p>Ne pas appuyer les portes coulissantes (8) sur les roulettes. Risque d'endommagement des roulettes !</p> <p><b>Monter la porte coulissante :</b>            Insérer les roulettes de la porte coulissante (8) dans le profilé supérieur (6) du support du châssis (fig. B).</p> <p><b>Régler grossièrement la porte coulissante :</b></p> <ul style="list-style-type: none"> <li>• Avec la clé à six pans de 2 (5), desserrer les 4 tiges filetées dans les éléments d'excentrique (4).</li> <li>• Tourner les éléments d'excentrique (4) avec le tournevis jusqu'à ce que les roulettes inférieures pénètrent dans le profilé du support du châssis. Bloquer les deux éléments d'excentrique supérieurs avec la clé à six pans (5).</li> </ul> <p><b>Remarque :</b> </p> <p>Graisser le rail de guidage (fig. B).</p> <p><b>Monter la poignée de porte :</b>            Monter les poignées de porte (7), placer les 4 joints toriques dans la rainure, positionner les vis et visser fermement les poignées. Placez 2 x pastilles de finition.</p> <p><b>Remarque :</b> </p> <p>Poignée de porte extérieure : poser une vis de fixation en bas !            Poignée de porte intérieure : poser une vis de fixation en haut !</p>	<p><b>Fijación:</b>            Montar la pieza de fijación en L (2) sobre la pieza de fijación en C (3) en el panel posterior, utilizando las arandelas 6,5 x 18 y las tuercas M6 (1).</p> <p><b>Desembalaje de la puerta corredera:</b></p> <p><b>Aviso:</b> </p> <p>No apoyar las puertas correderas (8) sobre los carretes. ¡Los carretes de deslizamiento podrían dañarse!</p> <p><b>Instalación de la puerta corredera:</b>            Colocar los carretes de deslizamiento de la puerta corredera (8) en la estructura superior (6) del marco de soporte (Fig. B).</p> <p><b>Colocación directa de la puerta corredera:</b></p> <ul style="list-style-type: none"> <li>• Extraer los 4 ejes de bisagra de las piezas de ajuste (4) con la llave en L (5), entrecaras 2</li> <li>• Atornillar con el destornillador las piezas de ajuste (4), hasta que los carretes inferiores se hayan introducido en la estructura del marco de soporte. Fijar las piezas de ajuste con la llave en L (5).</li> </ul> <p><b>Aviso:</b> </p> <p>Aplicar lubricante en la guía de las puertas correderas.</p> <p><b>Montaje de los tiradores de la puerta:</b>            Montar los tiradores de la puerta (7), y a continuación colocar los 4 anillos en O en la ranura. Poner los tornillos y atornillar los tiradores. Colocar las 2 tapas finales.</p> <p><b>Aviso:</b> </p> <p>Tirador de la puerta exterior: ¡Colocar un tornillo de fijación en la parte de abajo!            Tirador de la puerta interior: ¡Colocar un tornillo de fijación en la parte de arriba!</p>	<p><b>Fastgørelse:</b>            Befæstigelsesvinklerne (2) monteres ved bagvæggens C-profil (3), hertil bruges mellemlægsskiverne 6,5 x 18 og møtrikkerne M6 (1).</p> <p><b>Skydedør pakkes ud:</b></p> <p><b>Henvisning:</b> </p> <p>Skydedørene (8) må ikke støttes på rullerne. Herved kan rullerne beskadiges!</p> <p><b>Skydedør indsættes:</b>            Skydedørens hjul (8) indsættes i aluminiumsrammens øverste profil (billede B (6)).</p> <p><b>Skydedør grovindstilles:</b></p> <ul style="list-style-type: none"> <li>• Gevindtappene (4 stk.) i de excenterelementerne (4) løsnes med en unbraconøgle (5) SW 2.</li> <li>• Excenterelementerne (4) drejes med en bred skruetrækker, indtil hjulene nedenfor er kørt ind i aluminiumsrammens profil. De to øverste excenterelementer fastspændes herefter med unbraconøglen (5).</li> </ul> <p><b>Henvisning:</b> </p> <p>Påfør armaturfedt i skinnen, som hjulene på skydedøren kører i (billede B).</p> <p><b>Dørgreb monteres:</b>            Dørgrebene (7) monteres, hertil lægges O-ringe (4 stk.) i fordybningen, skrueene indsættes og grebene skrues fast. 2 x aflukningskapper indsættes.</p> <p><b>Henvisning:</b> </p> <p>Udvendig dørgreb: Fastspændingsbolt indsættes nedenfor!            Indvendig dørgreb: Fastspændingsbolt indsættes ovenfor!</p>



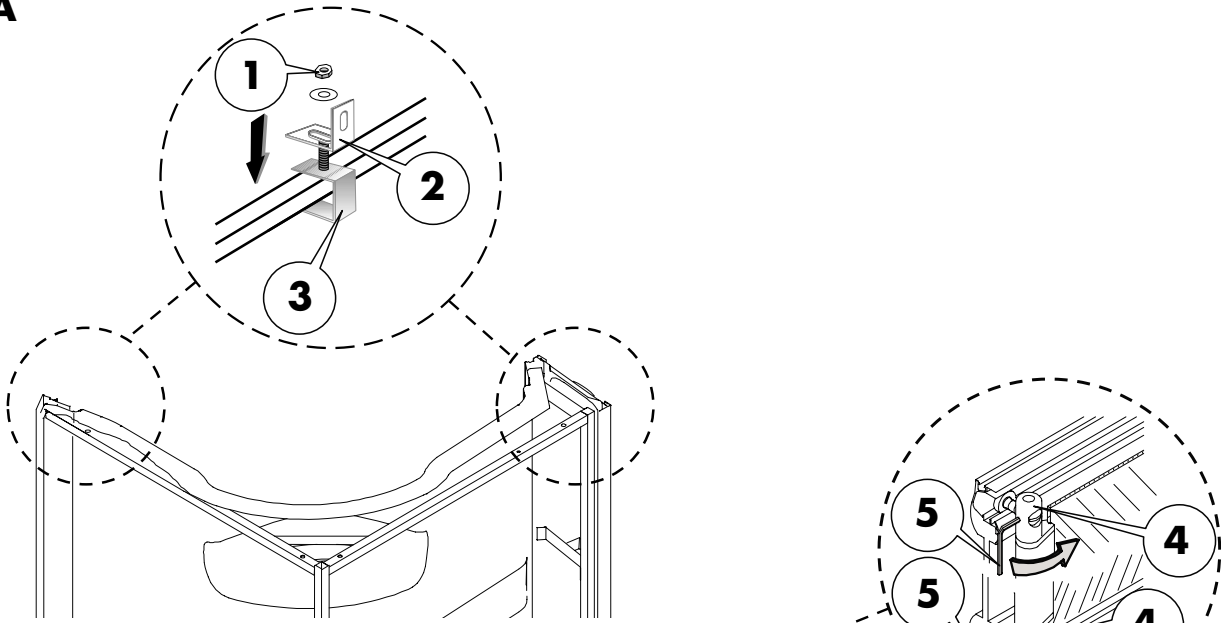

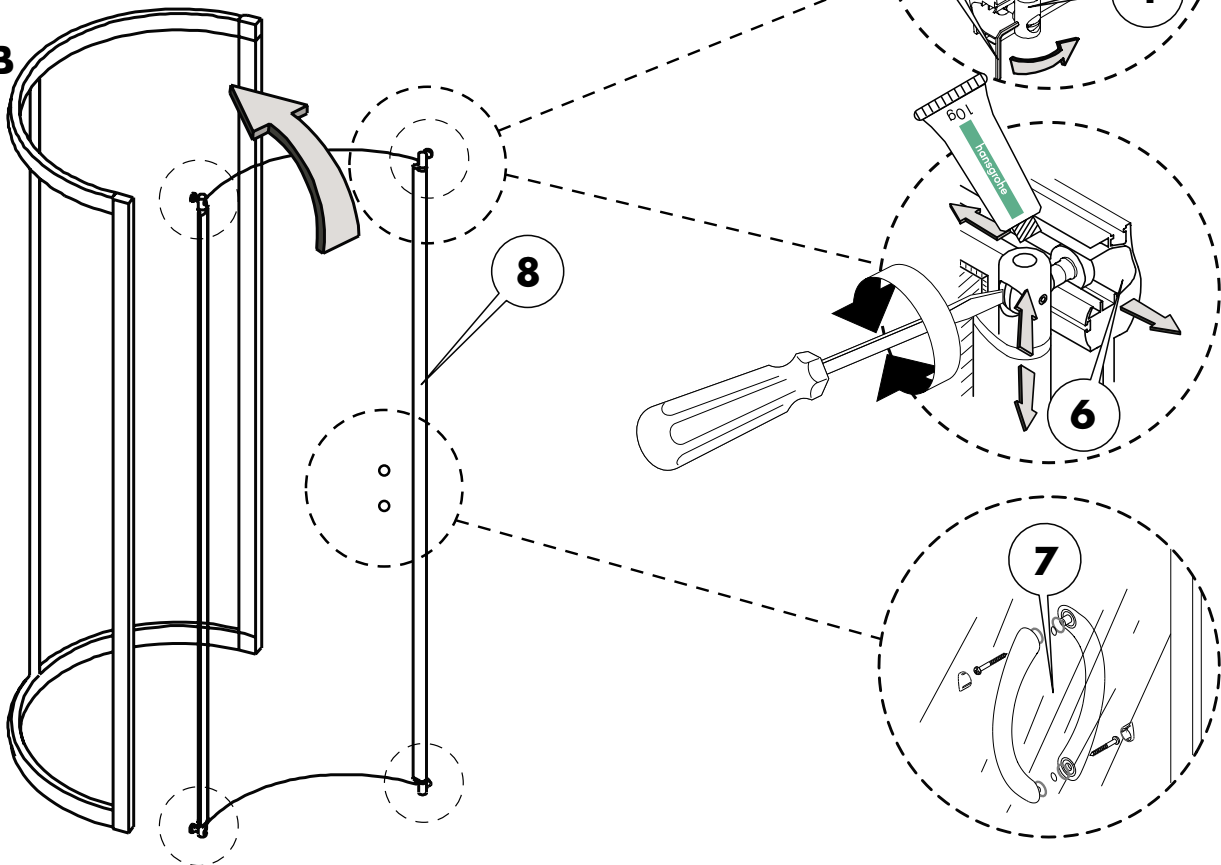

**A**



**B**







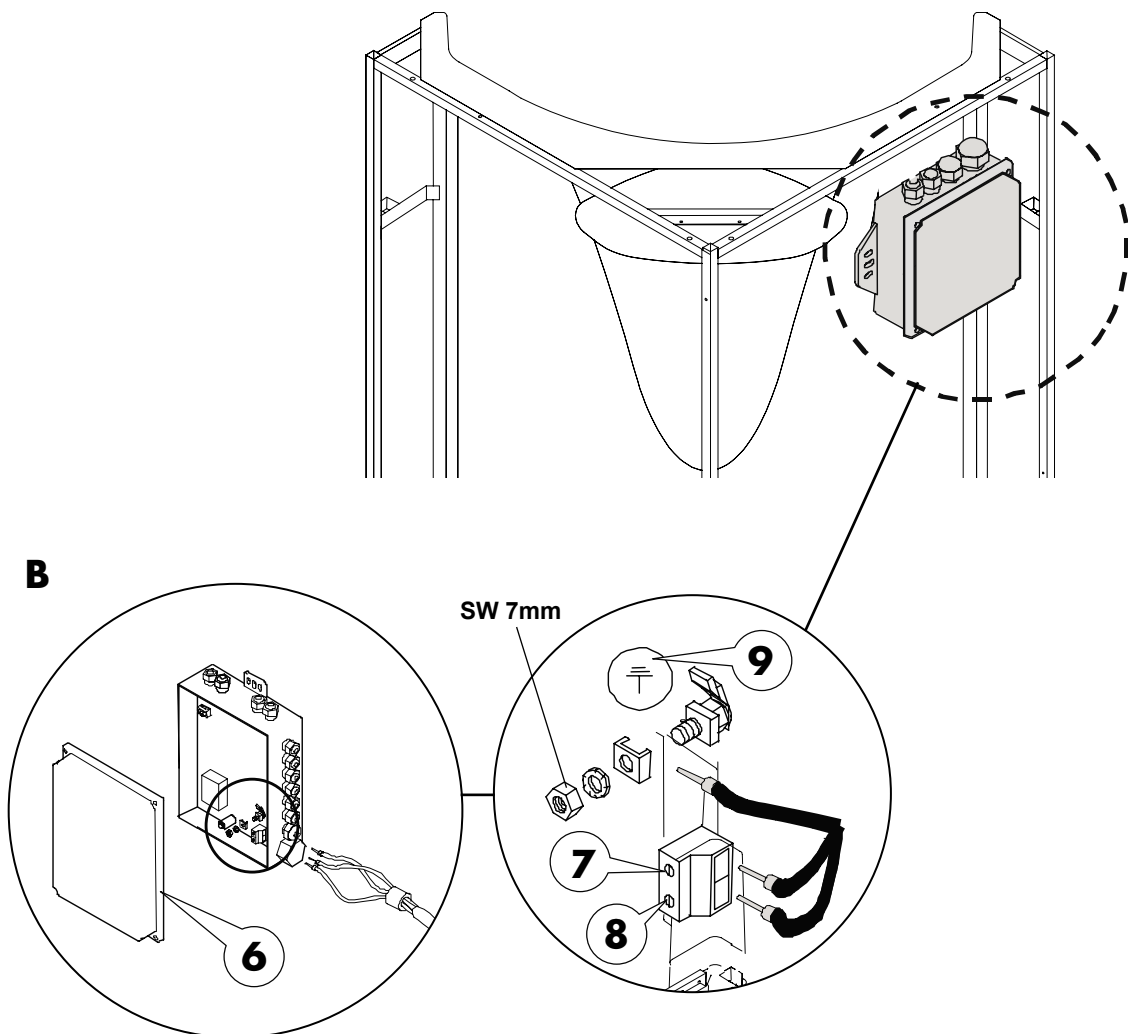

**Mise à la terre/alimentation en courant**  
**Puesta a tierra/Alimentación de tensión**  
**Jordforbindelse/strømforsyning**

Français	Español	Dansk
<p><b>Electricien !</b> </p> <p>Les raccordements électriques doivent être exclusivement réalisés par un technicien (électricien qualifié) !</p> <p><b>Remarque :</b> </p> <p>La mise à la terre doit être exécutée selon VDE 0100 partie 410 et partie 540.</p> <p><b>Raccordement de l'alimentation en courant (fig. B) :</b></p> <ul style="list-style-type: none"><li>Retirer le capot (6) de la commande et raccorder la phase (7), le conducteur neutre (8) et la connexion de mise à la terre (9) (fig. B). Refermer la commande et visser le support de câble sur la commande.</li></ul>	<p><b>¡Electricista!</b> </p> <p>¡Las conexiones eléctricas deben ser realizadas por un instalador electricista cualificado!</p> <p><b>Aviso:</b> </p> <p>Las tomas de tierra deben efectuarse conforme a la norma CEE 0100 parte 410 y Parte 540.</p> <p><b>Conexión del suministro eléctrico (Fig. B):</b></p> <ul style="list-style-type: none"><li>Retirar la cubierta del panel de control (6) y conectar la fase (7), el conductor neutral (8) y la conexión de tierra (9) (Fig. B). Volver a cerrar el panel de control y atornillar de nuevo el ajustador del cable al panel de control.</li></ul>	<p><b>El-installatør!</b> </p> <p>De elektriske tilslutninger må udelukkende monteres af en el-installatør!</p> <p><b>Henvisning:</b> </p> <p>Jordforbindelsen skal skabes i henhold til VDE 0100 del 410 og del 540.</p> <p><b>Tilslutning - strømforsyning (billede B):</b></p> <ul style="list-style-type: none"><li>Styringsens dæksel (6) fjernes og fase (7), nulleder (8) og jordforbindelse (9) tilsluttes. Styringen lukkes igen og kabelholderen skrues fast ved styringen.</li></ul>





**Montage recouvrement supérieur (toit)**  
**Montaje de la cubierta superior (techo)**  
**Montering af øverste afdækning (tag)**

Français	Español	Dansk
<ul style="list-style-type: none"> <li>• Appliquer du silicone (3) en haut sur le panneau arrière sur toute la longueur de la surface d'étanchéité (fig. A).</li> <li>• Pousser le recouvrement supérieur (1) dans la rainure (2) au niveau de la barre transversale supérieure du châssis porteur (fig. A). Veillez à ce que le silicone ne déborde pas.</li> </ul> <p><b>Remarque :</b> </p> <p>Le recouvrement supérieur doit être intégralement poussé dans la rainure le long du bord (avant).</p> <ul style="list-style-type: none"> <li>• Fixer le recouvrement supérieur (1) en appuyant légèrement et percer par le bas des trous au niveau des 10 points préparés (4) avec une perceuse de 2 mm à travers le panneau arrière (6) et le recouvrement supérieur (1). Visser par le haut le recouvrement supérieur (1) avec le panneau arrière (6) en utilisant des vis autotaraudeuses.</li> <li>• Poser les joints d'étanchéité en caoutchouc sur la partie basse du cadre de la porte. Couper avec le cutter la partie qui déborde (fig. A).</li> <li>• La cabine doit être étanchéifiée au niveau du profilé transversal inférieur, à droite et à gauche du bâti du châssis, de l'extérieur et de l'intérieur avec du silicone ! Les joints d'étanchéité en silicone doivent être apposés au moins jusqu'à la hauteur du bord du receveur (7).</li> <li>• L'espace intermédiaire derrière le profilé de la rainure dans lequel le chemisage latéral est inséré doit être rempli de silicone jusqu'à une hauteur de 100 mm.</li> </ul> <p><b>Remarque :</b> </p> <p>Entre la première rainure et la barre transversale, tout l'espace doit être étanchéifié avec du silicone jusqu'à une hauteur d'environ 40 mm (fig. C).</p> <ul style="list-style-type: none"> <li>• Poser les bouchons sur le cadre de porte (fig. D)</li> </ul>	<ul style="list-style-type: none"> <li>• Aplicar silicona (3) en la parte superior del panel posterior, por todo el largo de la superficie a obturar (Fig. A).</li> <li>• Deslizar la cubierta superior (1) en la ranura (2) en la travesía superior del marco de soporte (Fig. A). Prestar atención al aplicar la silicona para que no se extienda demasiado.</li> </ul> <p><b>Aviso:</b> </p> <p>La cubierta superior debe deslizarse a lo largo del borde (frente) por la ranura.</p> <ul style="list-style-type: none"> <li>• Fijar la cubierta superior (1) ejerciendo una ligera presión y perforar en los 10 Puntos señalados (4) con un taladro de 2 mm atravesando el panel posterior (6) y la cubierta superior (1). Atornillar desde arriba con tornillos de autopercusión (5) la cubierta superior (1) con el panel posterior (6).</li> <li>• Colocar la junta de goma a lo largo del lado inferior del marco de la puerta. Cortar el excedente con la cuchilla (Fig. A).</li> <li>• Hay que sellar con silicona la cabina en el marco de travesía inferior a la derecha y a la izquierda de la armadura de soporte por el exterior y el interior El sello de silicona debe sellar como mínimo hasta la altura del borde del plato de ducha (7) (Fig. C).</li> <li>• El espacio libre detrás del marco de la ranura, en el que la cubierta lateral se debe introducir, debe rellenarse con silicona hasta una altura de 100 mm.</li> </ul> <p><b>Aviso:</b> </p> <p>Entre la primera ranura y la travesía del marco se debe sellar todo el área con una densidad de silicona de unos 40 mm (Fig. C).</p> <ul style="list-style-type: none"> <li>• Instalar el amortiguador de golpes en las jambas de la puerta (Fig. D)</li> </ul>	<ul style="list-style-type: none"> <li>• Der smørres silikone (3) ovenfor på bagvæggen på hele tætningsoverfladen (billede A).</li> <li>• Den øverste afdækning (1) skubbes ind i fordybningen (2) ved den øverste tværdrager af stativet med rammen (billede A). Bemærk, at der ikke tværes silikone ud.</li> </ul> <p><b>Henvisning:</b> </p> <p>Den øverste afdækning skal langs kanten (forrest) være fuldstændig indskudt i fordybningen.</p> <ul style="list-style-type: none"> <li>• Den øverste afdækning (1) fikseres ved at trykke den let. Der bores huller nedefra gennem bagvæggen (billede 6) og den øverste afdækning (1) på de 10 fastlagte punkter med et 2 mm bor. Den øverste afdækning (1) skrues fast ovenfra ved bagvæggen (6) med selvborende skruer (5).</li> <li>• Gummitætningen indsættes ved dørrammens underside. Den overskydende del skæres af med kniven (billede A).</li> <li>• Kabinen skal aftættes ude- og indefra med silikone, til højre og venstre ved det nederste tværprofil af bærestellet! Det skal aftættes med Silikone (7), mindst til højden af karrets kant (billede C + D).</li> <li>• Mellemrummet bag fordybningsprofilen, hvor sidebeklædningen er indskudt, skal fyldes op med 100 mm silikone.</li> </ul> <p><b>Henvisning:</b> </p> <p>Området mellem fordybning og tværdrager skal aftættes i hele området op til en højde på ca. 40 mm (billede C).</p> <ul style="list-style-type: none"> <li>• Propper monteres på dørrammen (Billede D).</li> </ul>

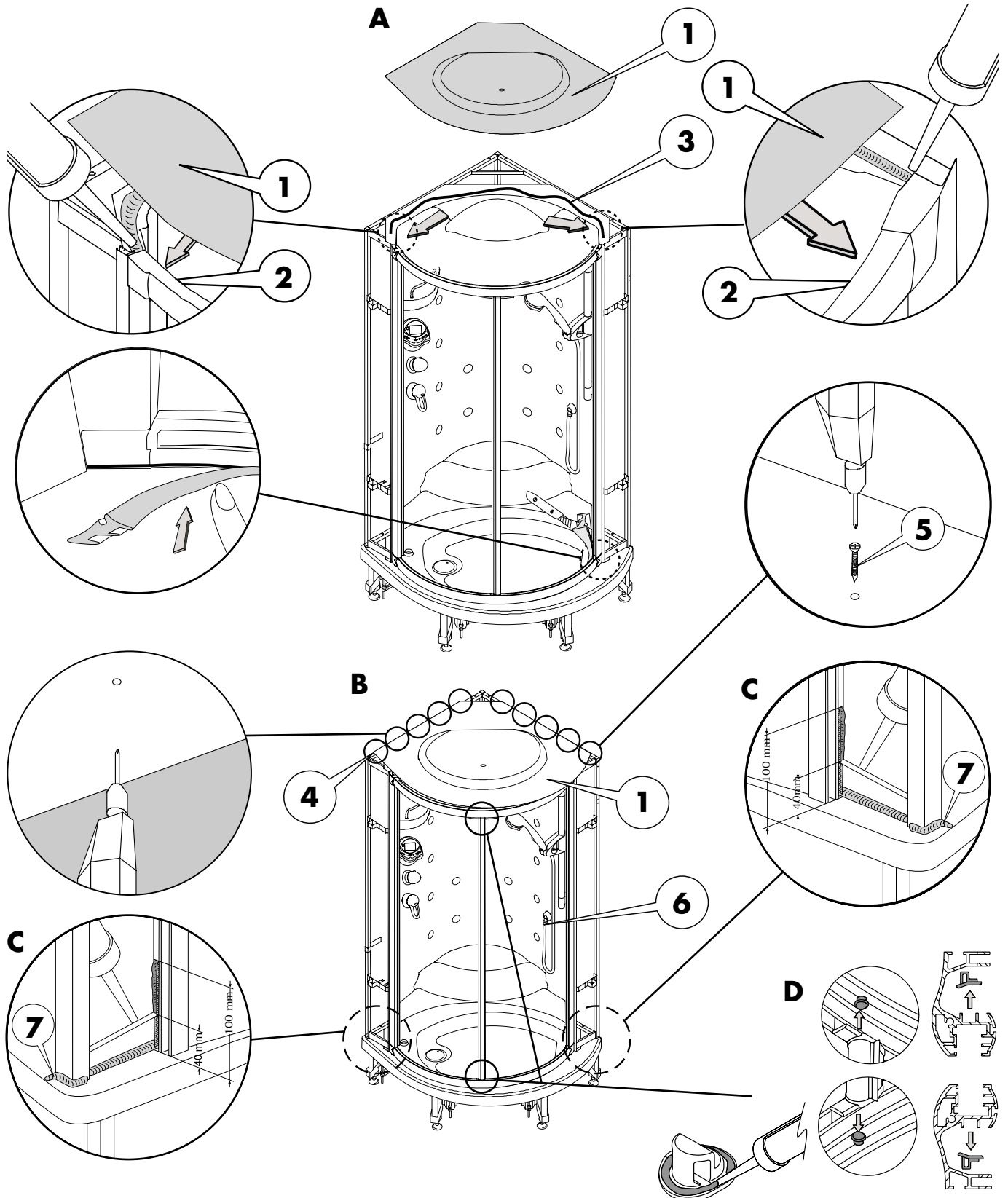
**Montage recouvrement supérieur (toit)**  
**Montaje de la cubierta superior (techo)**  
**Montering af øverste afdækning (tag)**



**Raccordement de l'éclairage/du haut-parleur**  
**Conexión de las luces/altavoces**  
**Tilslutning belysning/højtaler**

Français	Español	Dansk
<p><b>Electricien !</b> </p> <p>Raccordement de l'éclairage (1) : (uniquement variante Deluxe) Raccorder la prise mâle de l'éclairage avec la prise femelle.</p> <p>Raccordement du haut-parleur (2) : (uniquement variante Deluxe) Raccorder la prise mâle du haut-parleur avec le haut-parleur.</p>	<p><b>¡Electricista!</b> </p> <p>Conexión de la iluminación (1): (sólo modelo Deluxe) Enchufar el enchufe de la iluminación en la toma de corriente.</p> <p>Conexión de los altavoces (2): (sólo modelo Deluxe) Enchufar el enchufe del altavoz en el altavoz.</p>	<p><b>El-installatør!</b> </p> <p>Tilslutning til belysning (1): (kun variant Deluxe) Belysningens stik forbindes med stikdåsen</p> <p>Tilslutning højtaler (2): (kun variant Deluxe) Højtalerens stik forbindes med højtaler</p>

**Raccordement de l'éclairage/du haut-parleur**  
**Conexión de las luces/altavoces**  
**Tilslutning belysning/højtaler**

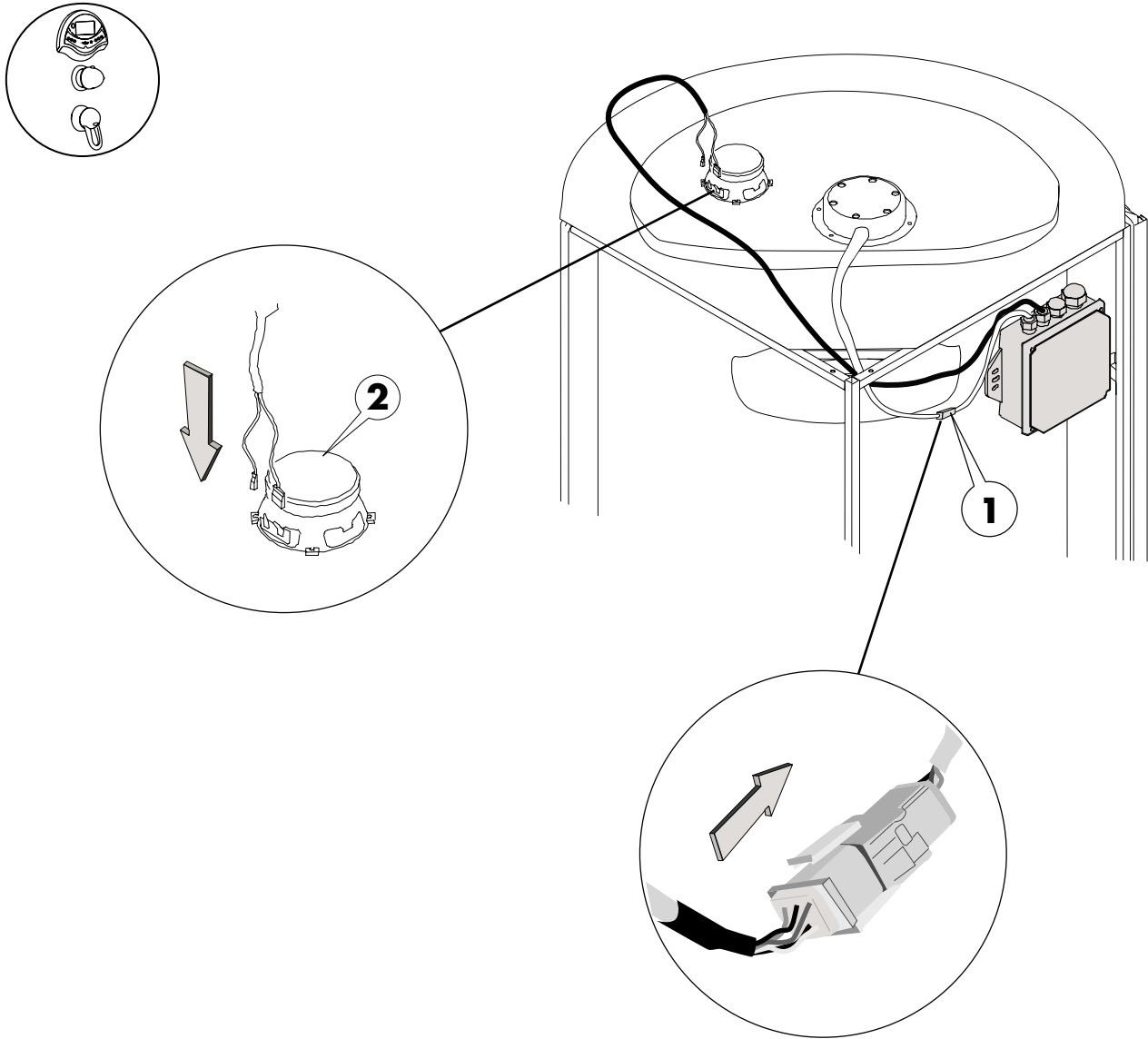

**Montage des flexibles de raccordement/de la douchette de tête**  
**Montaje del conducto de conexión/ducha rociadora**  
**Montage af forbindelsesslanger/hovedbruser**

Français	Español	Dansk
<p><b>A. Raccordement de la douche vapeur :</b></p> <ul style="list-style-type: none"> <li>• Raccourcir le flexible de raccordement sur 680 mm, l'acheminer par l'ouverture dans le receveur de douche, le monter entre l'écoulement (4) et l'appareil de vapeur (2) et fixer avec les colliers de serrage.</li> <li>• Raccourcir le flexible de raccordement sur 680 mm, l'acheminer par l'ouverture dans le receveur de douche, le monter entre l'écoulement (4) et le gicleur de vapeur (3) et fixer avec les colliers de serrage.</li> </ul> <p><b>A. + B. Raccordement de douchette de tête :</b></p> <ul style="list-style-type: none"> <li>• Visser le raccord de mise à la terre (8) sur la partie filetée (7) de la douchette de tête.</li> <li>• Acheminer le flexible de raccordement du mitigeur(1) vers le recouvrement supérieur (5) (fixer avec un serre-câbles).</li> <li>• Visser la pièce de raccordement (6) du flexible de raccordement avec la partie filetée (7) de la douchette de tête.</li> </ul>	<p><b>A. Conexión de la ducha de vapor:</b></p> <ul style="list-style-type: none"> <li>• Cortar el tubo de conexión a 680 mm, introducirlo en el orificio del plato de la ducha y conectarlo entre la salida (4) y el vaporizador (2). Fijar el tubo con una abarazadera.</li> <li>• Cortar el tubo de conexión a 680 mm, introducirlo en el orificio del plato de la ducha y conectarlo entre la salida (4) y el generador de vapor (3). Fijar el tubo con una abarazadera.</li> </ul> <p><b>A. + B. Conexión de la ducha rociadora:</b></p> <ul style="list-style-type: none"> <li>• Atornillar la conexión de la toma de tierra (8) a la pieza de rosca (7) de la ducha rociadora.</li> <li>• Desplazar el conducto de conexión de la mezcladora (1) hasta la cubierta superior (5) (fijarlo con aislante).</li> <li>• Atornillar la pieza de conexión (6) del conducto de conexión con la pieza de rosca (7) de la ducha rociadora.</li> </ul>	<p><b>A. Tilslutning til dampbrusebad:</b></p> <ul style="list-style-type: none"> <li>• Forbindelsesslange forkortes på 680 mm. Slangen føres gennem åbningen i brusekarret. Slangen stikkes på mellem udløb (4) og dampapparat (2) og sikres med slangespændebånd.</li> <li>• Forbindelsesslange forkortes på 680 mm. Slangen føres gennem åbningen i brusekarret. Slangen stikkes på mellem udløb (4) og dampdyse (3) og sikres med slangespændebånd.</li> </ul> <p><b>A. + B. Tilslutning hovedbruser:</b></p> <ul style="list-style-type: none"> <li>• Jordforbindelse (8) forskrues med gevindstykket (7) af hovedbruseren.</li> <li>• Forbindelsesslangen af blander (1) trækkes til den øverste afdækning (5) (fikseres med kabelbindere).</li> <li>• Tilslutningsstykket (6) af forbindelsesslangen forskrues med gevindstykket(7) af hovedbruseren.</li> </ul>

**Montage des flexibles de raccordement/de la douchette de tête**  
**Montaje del conducto de conexión/ducha rociadora**  
**Montage af forbindelsesslanger/hovedbruser**

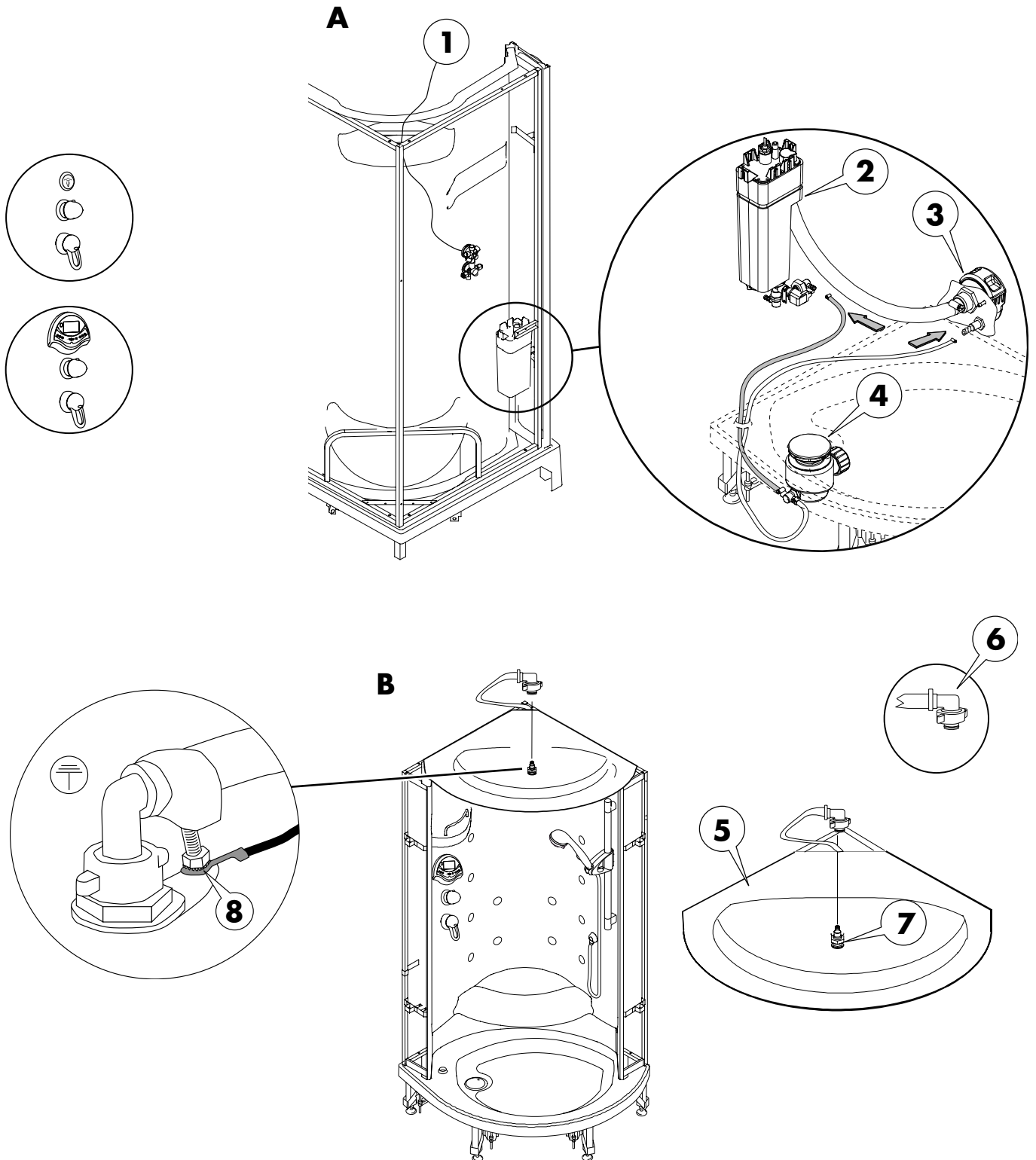

**Montage des raccords pour l'alimentation en eau**  
**Montaje de las conexiones de agua**  
**Montering af vandtilslutningerne**

**Français**

- Fermer l'alimentation principale en eau.
- Etanchéifier la cornière d'assemblage (1) et visser avec la clé à fourche simple de 19.
- Ouvrir l'alimentation principale en eau et contrôler l'étanchéité de la cornière d'assemblage.
- Visser les tuyaux d'eau sur la cornière d'assemblage (1) et serrer fermement avec la clé à fourche simple de 24.

**Remarque :**



N'utiliser que des cornières d'assemblage verrouillables (1) (contenues dans les éléments livrés) !

**Español**

- Cortar el suministro general del agua.
- Sellar la pieza de codo (1) y atornillar con ayuda de la llave SW 19.
- Abrir el suministro general del agua y comprobar si el codo está perfectamente sellado.
- Enganchar el conducto de agua al codo (1) y fijarlo con la llave SW 24.

**Aviso:**



¡Utilizar sólo codos con sistema de bloqueo (1) (incluidos en el suministro)!

**Dansk**

- Hovedvandtilførsel lukkes.
- Forbindelsesvinklen (1) tættes og drejes ind med gaffelnøglen SW 19.
- Hovedvandtilførsel åbnes og tilslutningsvinklen kontrolleres for tæthed.
- Vandslange fastskrues til aflukningsvinklen(1) og drejes fast med gaffelnøglen SW 24.

**Henvisning:**



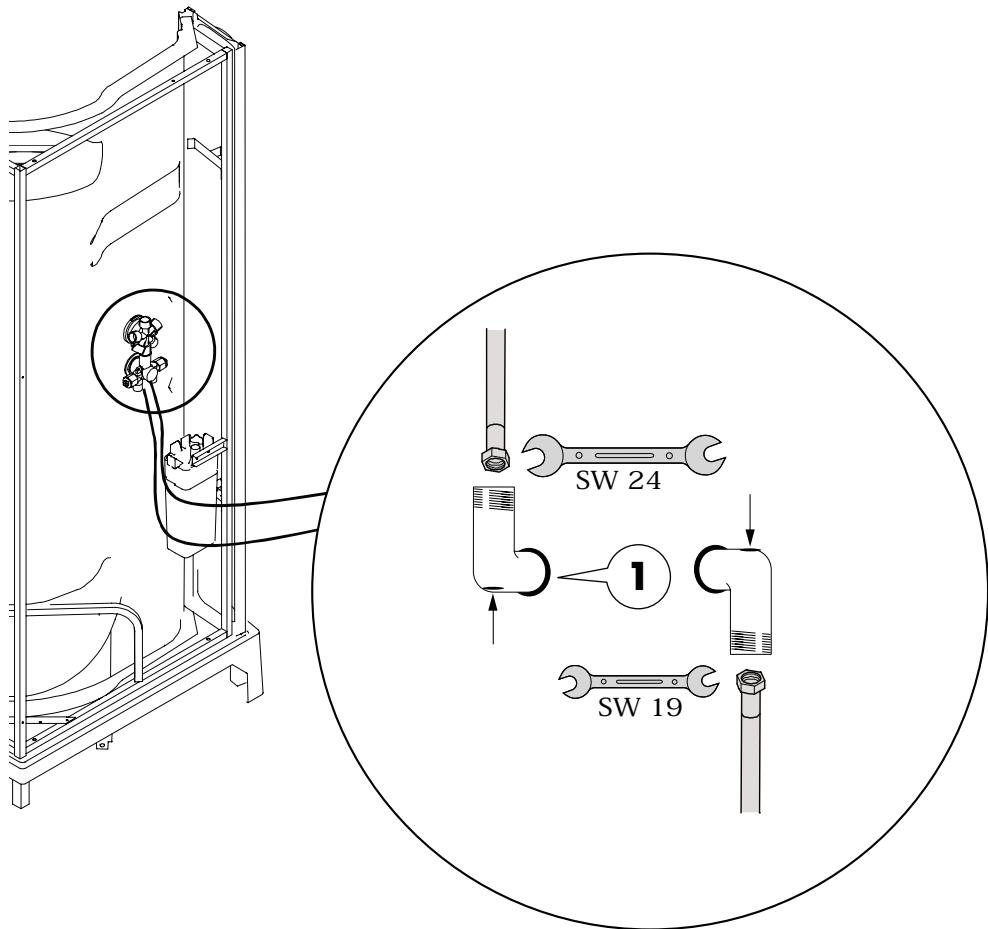

Der må kun bruges afspærbare aflukningsvinkler (1)!

**Montage des raccords pour l'alimentation en eau**  
**Montaje de las conexiones de agua**  
**Montering af vandtilslutningerne**



**Montage de douche vapeur/recouvrement de toit/chemisage latéral**  
**Montaje de la ducha de vapor/cubierta del techo/cubierta lateral**  
**Montering af dampbrusebad/tagafdækning/sidebeklædning**

Français	Español	Dansk
<p><b>Remarque :</b> </p> <p>Avant le montage de la douche vapeur, un contrôle de pression doit être réalisé !</p> <p><b>Contrôle de pression :</b></p> <ul style="list-style-type: none"> <li>• Contrôler le montage adéquat de tous les raccords de flexibles et de tuyauteries.</li> <li>• Ouvrir l'alimentation en eau chaude et en eau froide.</li> <li>• Effectuer un contrôle visuel des raccords de flexibles et de tuyauteries pour détecter d'éventuelles fuites.</li> <li>• Etanchéifier les raccords ou les connexions présentant des fuites.</li> </ul> <p><b>Fixation (fig. A) :</b></p> <p><b>Attention !</b> </p> <p>Choc électrique ou fuite d'eau. Lors de travaux de perçage sur des conduites électriques et des conduites d'eau !</p> <ul style="list-style-type: none"> <li>• Amener la douche vapeur en position de montage et raccorder le tuyau d'écoulement des eaux usées.</li> </ul> <p><b>Remarque :</b> </p> <p>Lors du perçage : utiliser le système d'aspiration ! Orientation de la douche vapeur à la verticale (niveau à bulle : à la verticale) !</p> <ul style="list-style-type: none"> <li>• Exécuter les alésages de fixation avec un Ø 6 mm (1) et poser une cheville de Ø 6 mm.</li> </ul> <p><b>Fixation (fig. B) :</b></p> <ul style="list-style-type: none"> <li>• Fixer dans la position définitive avec les vis de fixation (3), 4 x 40 mm. Utiliser les rondelles (2) 4,3 x 16 mm.</li> <li>• Retirer la feuille des plinthes latérales et le tablier de receveur</li> <li>• Fixer le chemisage latéral et le tablier de receveur avec des vis autotaraudeuses (4) 4 x 24 mm et des rondelles d'étanchéité plastique (6). Poser des capuchons de recouvrement (5). Placer le couvercle (7) sur le recouvrement supérieur.</li> </ul>	<p><b>Aviso:</b> </p> <p>Antes de proceder a la instalación de la ducha de vapor hay que hacer una prueba de presión.</p> <p><b>Prueba de presión:</b></p> <ul style="list-style-type: none"> <li>• Comprobar que todas las conexiones de conductos y cañerías se encuentran bien instalados.</li> <li>• Abrir los grifos de agua caliente y de agua fría.</li> <li>• Comprobar visualmente si las conexiones de cañerías y de conductos se encuentran bien selladas.</li> <li>• Sellar convenientemente las posibles conexiones con fugas.</li> </ul> <p><b>Fijación (Fig. A):</b></p> <p><b>Precaución</b> </p> <p>Descarga eléctrica o salida de agua. ¡Prestar especial atención al taladrar cerca de conductos eléctricos o de agua!</p> <ul style="list-style-type: none"> <li>• Colocar la ducha de vapor en el punto de instalación y bloquear los conductos de agua.</li> </ul> <p><b>Aviso:</b> </p> <p>Al taladrar: Utilice la función de succión Colocación de la ducha de vapor en posición vertical (nivel de agua: en posición vertical)!</p> <ul style="list-style-type: none"> <li>• Realizar taladros de fijación de Ø 6 mm (1) y colocar una espiga de Ø 6 mm.</li> </ul> <p><b>Fijación (Fig. B):</b></p> <ul style="list-style-type: none"> <li>• Fijar con tornillos de fijación (3) 4 x 40 mm la posición correcta. Utilice anillas de fijación (2) 4,3 x 16 mm.</li> <li>• Retirar la protección de la mampara lateral y el embellecedor del plato de ducha .</li> <li>• Fijar las cubiertas laterales y el embellecedor con tornillos de autoperforación (4) 4 x 24 mm y tuercas de sellado de plástico (6). Colocar las tapas de cobertura (5). Colocar la tapa de cubierta sobre la cubierta superior (7).</li> </ul>	<p><b>Henvisning:</b> </p> <p>Før installation af dampbrusebadet skal der gennemføres en trykprøve!</p> <p><b>Trykprøve:</b></p> <ul style="list-style-type: none"> <li>• Alle slange- og rørforbindelser kontrolleres.</li> <li>• Kold- og varmvandstilløb åbnes.</li> <li>• Slange- og rørforbindelserne kontrolleres optisk for utætheder.</li> <li>• Utætte tilslutninger eller forbindelser tætnes.</li> </ul> <p><b>Befæstigelse (billede A):</b></p> <p><b>Bemærk!</b> </p> <p>Elektrisk stød eller vandudslip. Pas på strøm- og vandledninger ved boring!</p> <ul style="list-style-type: none"> <li>• Dampbrusebadet placeres i monteringsposition og afløbsledning tilsluttes.</li> </ul> <p><b>Henvisning:</b> </p> <p>Mens der bores: Brug udsugning! Udretning af dampbrusebadet i lodret position (vaterpas: lodret position)!</p> <ul style="list-style-type: none"> <li>• Befæstelsesboringer bores med Ø 6 mm (1) og dyvel med Ø 6 mm indsættes.</li> </ul> <p><b>Befæstelse (billede B):</b></p> <ul style="list-style-type: none"> <li>• Den endelige position fikseres med befæstelsesskruer (3) 4 x 40 mm. Der bruges mellemlægsskiver (2) 4,3 x 16 mm.</li> <li>• Folien fjernes fra sidebeklædningen og soklen.</li> <li>• Sidebeklædningen og soklen fastgøres med selvborende skruer (4) 4 x 24 mm og spændeskiverne af plast (6). Kappen (5) sættes på. Kappen (7) sættes på øverste afdækning.</li> </ul>



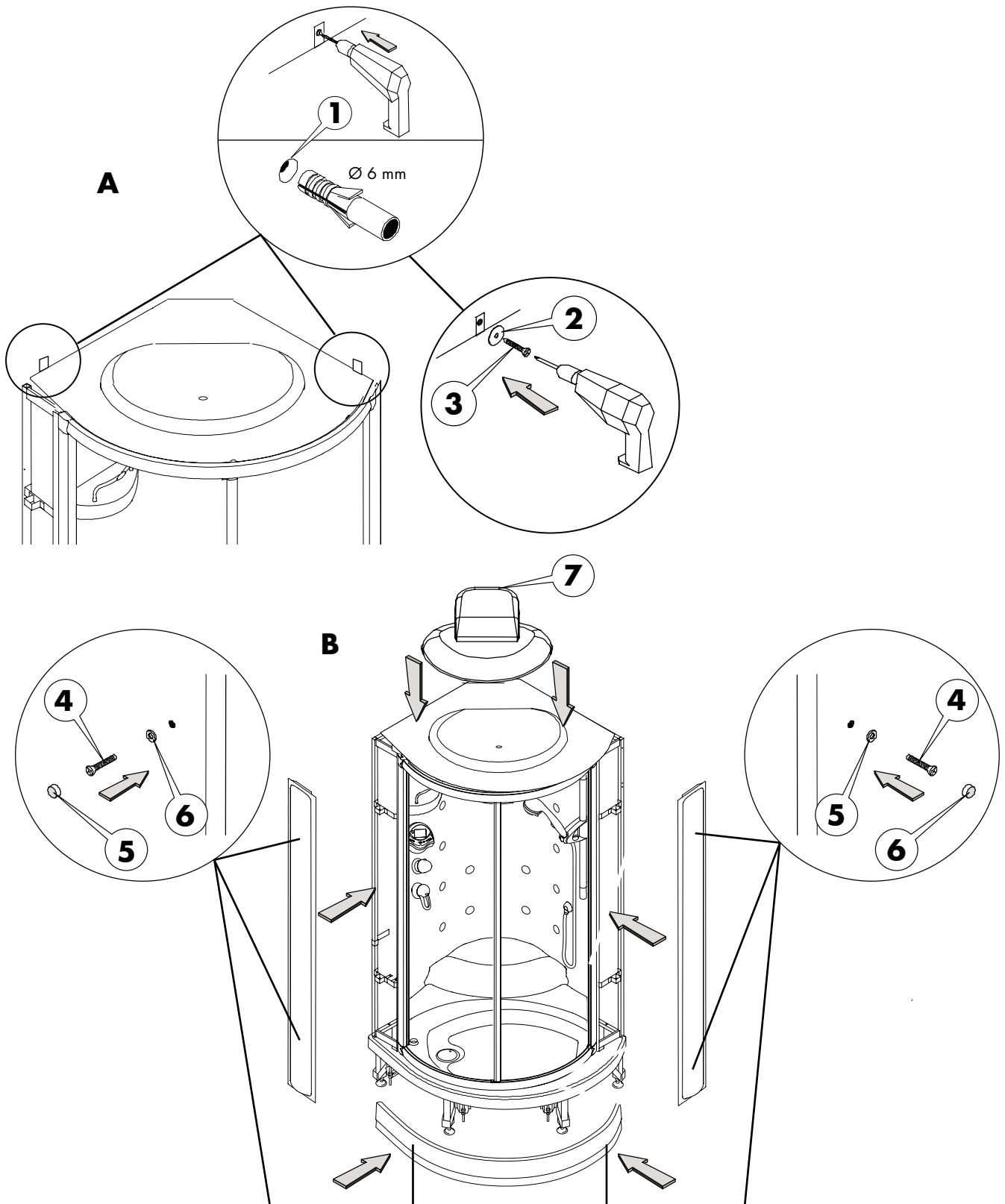





Montage de douche vapeur/recouvrement de toit/chemisage latéral  
Montaje de la ducha de vapor/cubierta del techo/cubierta lateral  
Montering af dampbrusebad/tagafdækning/sidebeklædning



# Réglage de porte coulissante

## Instalación de la puerta corredera

### Skydedør indstilles

Français	Español	Dansk
<p><b>Régler la porte coulissante :</b></p> <ul style="list-style-type: none"> <li>• Avec la clé à six pans de 2, desserrer les 2 tiges filetées dans les éléments d'excentrique supérieurs.</li> <li>• Régler la butée de la porte avec un tournevis via les écrous d'excentrique (1), respectivement en haut et en bas.</li> </ul> <p><b>Remarque :</b> </p> <p>Exécuter le réglage de l'intérieur avec la porte coulissante fermée.</p> <ul style="list-style-type: none"> <li>• Avec la clé à six pans de 2 (3), fixer les 4 goupilles dans les éléments d'excentrique (2).</li> </ul> <p><b>Remarque :</b> </p> <p>La porte coulissante doit fermer avec précision sur toute la longueur du côté de la butée !</p> <ul style="list-style-type: none"> <li>• La position de biais de la porte coulissante peut être réglée en ajustant les écrous d'excentrique (2) avec la clé à six pans de 2 !</li> <li>• Avec la clé à six pans de 2, fixer de nouveau les 4 tiges filetées dans les éléments d'excentrique.</li> <li>• Avec un objet à bout rond, pousser la lèvres d'étanchéité (4) du côté intérieur de la cabine de douche (fig. C).</li> </ul> <p><b>Remarque :</b> </p> <p>Les lèvres d'étanchéité doivent être correctement positionnées !</p>	<p><b>Instalación de la puerta corredera:</b></p> <ul style="list-style-type: none"> <li>• Con la llave en L de entrecaras 2, extraer los 2 ejes de bisagra en los elementos de ajuste superiores.</li> <li>• Colocar los topes de la puerta con un destornillador sobre los pernos de fijación (1) arriba y abajo.</li> </ul> <p><b>Aviso:</b> </p> <p>Realizar la instalación desde dentro con la puerta cerrada.</p> <ul style="list-style-type: none"> <li>• Fijar los cuatro ejes con la ayuda de una llave en L SW 2 (3) en los elementos de ajuste (2).</li> </ul> <p><b>Aviso:</b> </p> <p>¡La puerta corredera debe quedar perfectamente cerrada en el lado de batida en toda su superficie de cierre!</p> <ul style="list-style-type: none"> <li>• La inclinación de la puerta corredera puede configurarse mediante el ajuste de los pernos de fijación (2) con una llave en L SW 2!</li> <li>• Volver a fijar con la llave en L SW 2 los 4 ejes en los elementos de fijación.</li> <li>• Poner el labio de empaquetadura con un ángulo obtuso en resistencia (4) en la parte interior de la cabina de la ducha (Fig. C).</li> </ul> <p><b>Aviso:</b> </p> <p>Se debe comprobar que el labio de empaquetadura está colocado correctamente.</p>	<p><b>Skydedør indstilles:</b></p> <ul style="list-style-type: none"> <li>• Gevindtapperne (2 stk.) i det øverste excenterelement løsnes med nøglen med udvendig sekskant SW2.</li> <li>• Dørstop indstilles med en skruetrækker ved excenterboltene (1) ovenfor og nedenfor.</li> </ul> <p><b>Henvisning:</b> </p> <p>Indstillingen foretages indefra med lukket skydedør.</p> <ul style="list-style-type: none"> <li>• De 4 stifter i excenterelementerne (2) fikses med en nøgle med udvendig sekskant SW 2 (3).</li> </ul> <p><b>Henvisning:</b> </p> <p>Skydedøren skal ved anslagssiden lukke nøjagtigt hele vejen igennem!</p> <ul style="list-style-type: none"> <li>• Skydedørens hældning kan indstilles med nøglen med indvendig sekskant SW2 ved excenterboltene (2)!</li> <li>• Gevindtapperne (4 stk.) i excenterelementerne fikses med nøglen med udvendig sekskant SW2.</li> <li>• Tætninglisten (4) placeres med en stump genstand på brusekabinens indvendige side (billede C).</li> </ul> <p><b>Henvisning:</b> </p> <p>Tætninglisterne skal slutte tæt!</p>

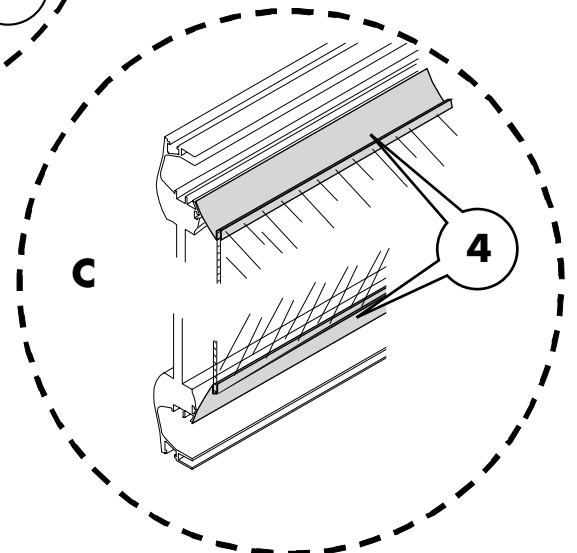
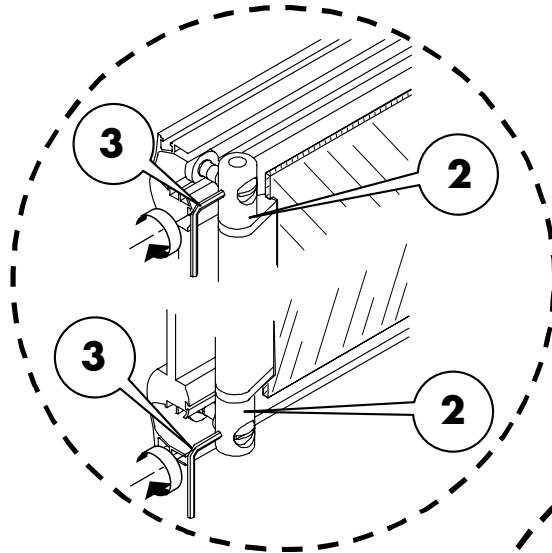
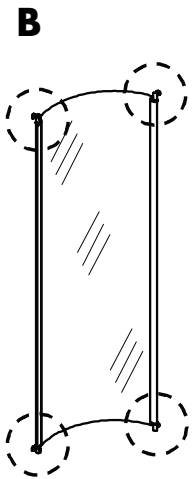
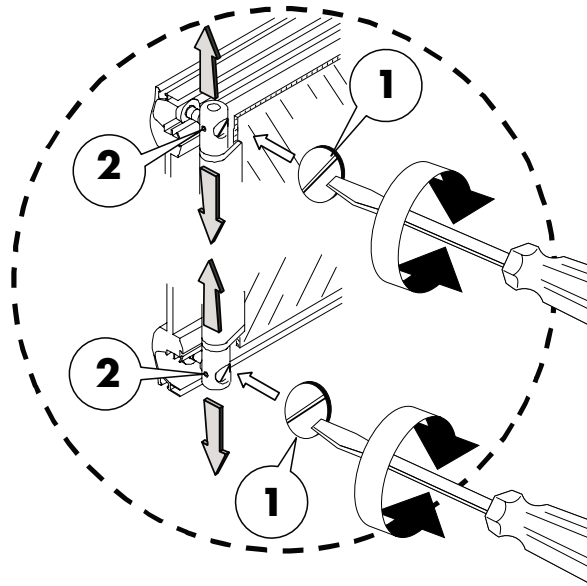
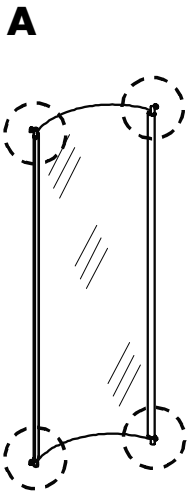

**Montage du flexible/de la douchette à main**  
**Montaje del conducto de conexión/ducha manual**  
**Montering af slange/håndbruser**

Français	Español	Dansk
<p><b>Figure A :</b></p> <ol style="list-style-type: none"><li>1. Poser le joint d'étanchéité dans le flexible de douchette relié au raccord mural.</li><li>2. Raccorder le flexible de douchette sur le raccord mural.</li><li>3. Poser le joint d'étanchéité dans le flexible de douchette relié à la douchette à main.</li><li>4. Raccorder le flexible de douchette à la douchette à main.</li></ol> <p><b>Figure B :</b></p> <p>L'élément coulissant (barre murale) peut être réglé pour plus facilement ou avec plus de résistance en tournant la vis de réglage.</p>	<p><b>Figura A:</b></p> <ol style="list-style-type: none"><li>1. Colocar la arandela de sellado en el extremo del conducto de la ducha que termina en la toma de agua de la pared.</li><li>2. Ajustar el conducto de la ducha en la toma de la pared.</li><li>3. Colocar la arandela en el extremo del conducto de la ducha manual.</li><li>4. Ajustar el conducto de la ducha en el teléfono de ducha manual.</li></ol> <p><b>Figura B:</b></p> <p>El elemento para regular la altura (la barra de pared) puede ajustarse para que esté más o menos flojo, con el tornillo de ajuste.</p>	<p><b>Billede A:</b></p> <ol style="list-style-type: none"><li>1. Tætningsringen sættes ind i vægttilslutningen til bruserslangen.</li><li>2. Bruserslange tilsluttes til vægttilslutningen.</li><li>3. Tætningsringen indsættes i bruserslangen til håndbruseren.</li><li>4. Bruserslangen tilsluttes håndbruseren.</li></ol> <p><b>Billede B:</b></p> <p>Gliderens glidetryk kan indstilles med indstillingskruen bagest på glidestangen.</p>

**Montage du flexible/de la douchette à main**  
**Montaje del conducto de conexión/ducha manual**  
**Montering af slange/håndbruser**

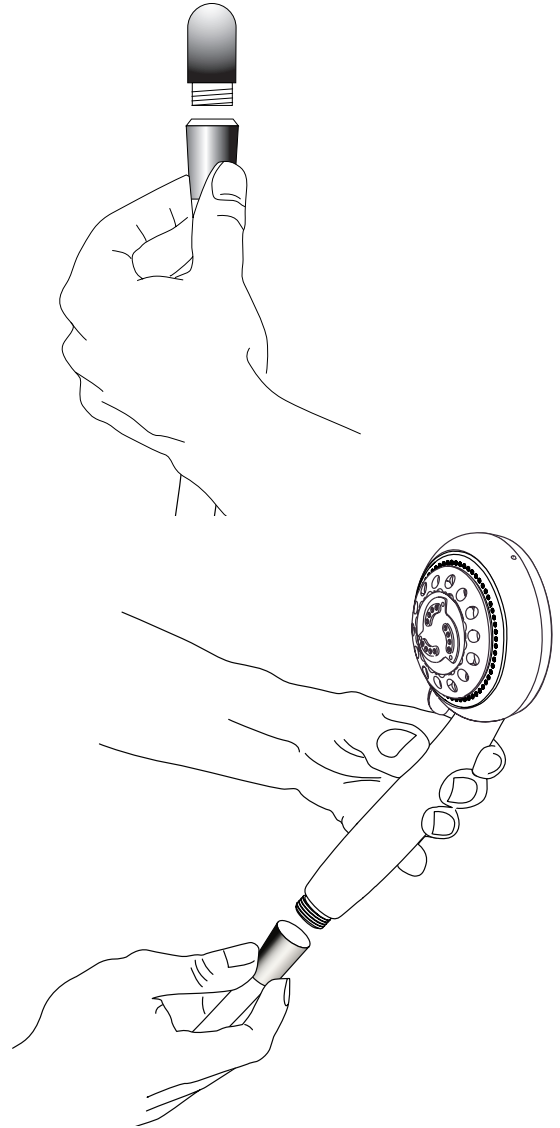
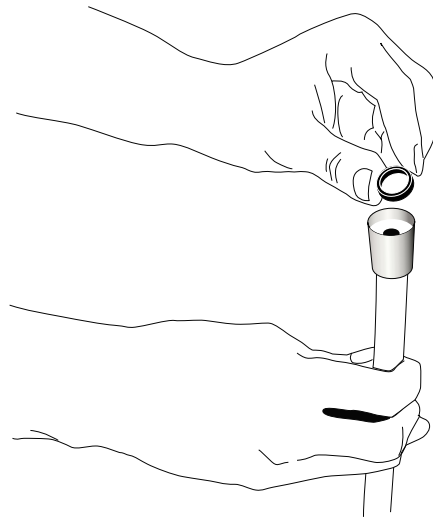
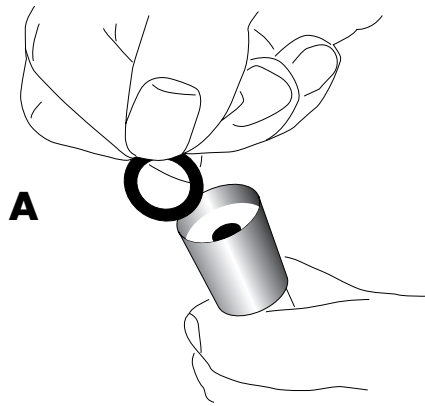
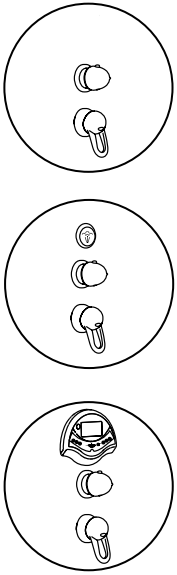

**B**

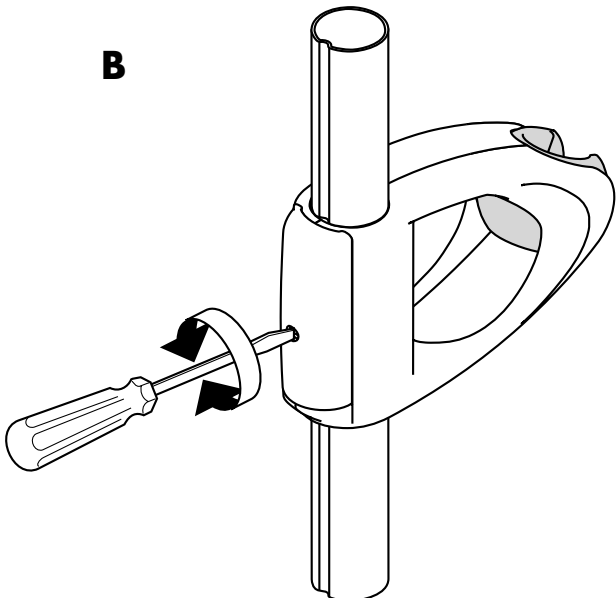

**Réglage/maintenance du thermostat**  
**Instalación/mantenimiento del termostato**  
**Termostat indstilles/vedligeholdes**

**Français**

**Español**

**Dansk**

**Régler le thermostat :**

- Poser la poignée de permutation (1), fixer avec la vis (clé à six pans de 4).
- Placer la poignée de permutation en position "douchette à main" (2) et l'ouvrir.
- Ajuster le thermostat sur 38 °C (3).
- Desserrer la poignée du thermostat avec la vis de fixation (5).
- Retirer la poignée du thermostat.
- Orienter la poignée du thermostat à la verticale et l'emboîter (le bouton rouge (4) est pointé vers le haut).
- Visser fermement la poignée du thermostat (5).

**Remarque :**



En cas de risque de gel ou lors de la vidange des tuyauteries : démonter l'unité de réglage, ouvrir la poignée de permutation et sécher l'unité d'installation en injectant de l'air comprimé. (sans eau).

**Configuración del termostato:**

- Poner el mando de control (1), fijar el tornillo (hexagonal, entrecaras 4).
- Configurar el mando de control en la posición "Ducha manual" (2) y abrir.
- Ajustar el termostato a 38 °C (3).
- Extraer los tornillos de fijación (5) de la manija del termostato.
- Extraer la manija del termostato.
- Colocar la manija del termostato en posición vertical y recolocar (el botón rojo debe mirar hacia arriba (4)).
- Atornillar y fijar la manija del termostato (5).

**Aviso:**



En caso de peligro de congelación y de vaciado de las cañerías: Desmontar la unidad de regulación, abrir el mando de control y secar la unidad de instalación - extrayendo el aire a presión (sin agua).

**Termostat indstilles:**

- Omskiftergreb (1) sættes på og skruen drejes fast (indvendig sekskant SW 4).
- Omskiftergreb bringes i position "Håndbruser" (2) og åbnes.
- Termostat indstilles på 38 °C (3).
- Fastspændingsbolt (5) på termostatgreb løsnes.
- Termostatgreb fjernes.
- Termostatgreb placeres lodret og monteres på rød knap (4) peger opad.
- Termostatgreb skrues fast (5).

**Henvisning:**



I tilfælde af fare for frost og tømning af rørledningen: Reguleringsenhed afmonteres, omskiftergreb åbnes og installationsenhed tørres (fri for vand) ved gennemblæsning med trykluft.

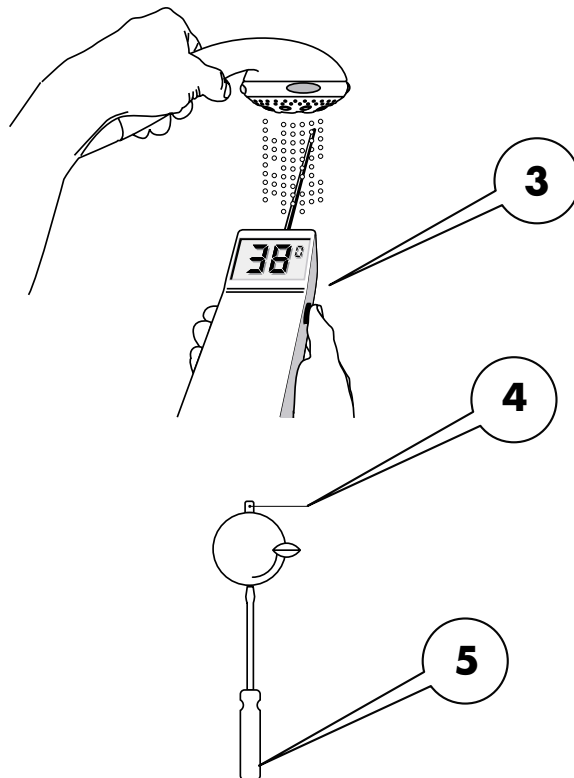
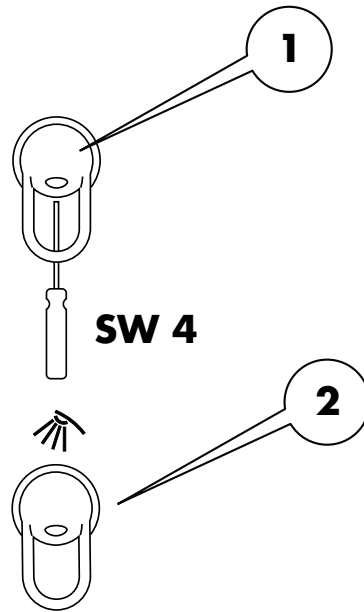
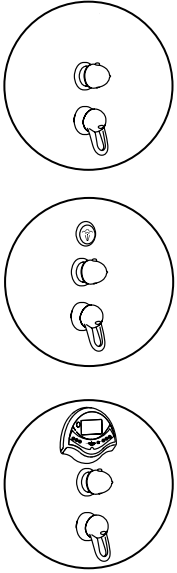

**Fonctions des douchettes**  
**Funciones de la ducha**  
**Brusernes funktioner**

Français	Español	Dansk
<p><b>Douchette à main Mistral 3 :</b></p> <ol style="list-style-type: none"><li>1. Jet doux</li><li>2. Jet normal</li><li>3. Jet de massage</li></ol> <p><b>Douchette de tête Raindance :</b></p> <ol style="list-style-type: none"><li>1. Jet de pluie</li><li>2. Jet mix 1</li><li>3. Jet balance</li><li>4. Jet mix 2</li><li>5. Jet whirl</li></ol>	<p><b>Ducha manual Mistral 3:</b></p> <ol style="list-style-type: none"><li>1. Chorro suave</li><li>2. Chorro normal</li><li>3. Hidromasaje</li></ol> <p><b>Ducha rociadora Raindance:</b></p> <ol style="list-style-type: none"><li>1. Chorro tipo lluvia</li><li>2. Mix 1</li><li>3. Balance</li><li>4. Mix 2</li><li>5. Chorro en remolino</li></ol>	<p><b>Håndbruser Mistral 3:</b></p> <ol style="list-style-type: none"><li>1. Softstråle</li><li>2. Normalstråle</li><li>3. Massagestråle</li></ol> <p><b>Hovedbruser Raindance:</b></p> <ol style="list-style-type: none"><li>1. Bruseregn</li><li>2. Mix 1</li><li>3. Balance</li><li>4. Mix 2</li><li>5. Whirl-stråle</li></ol>

**A**

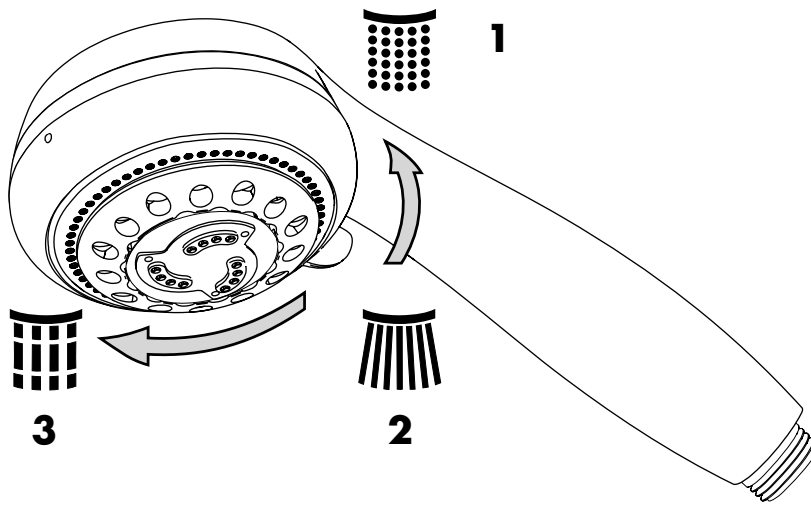



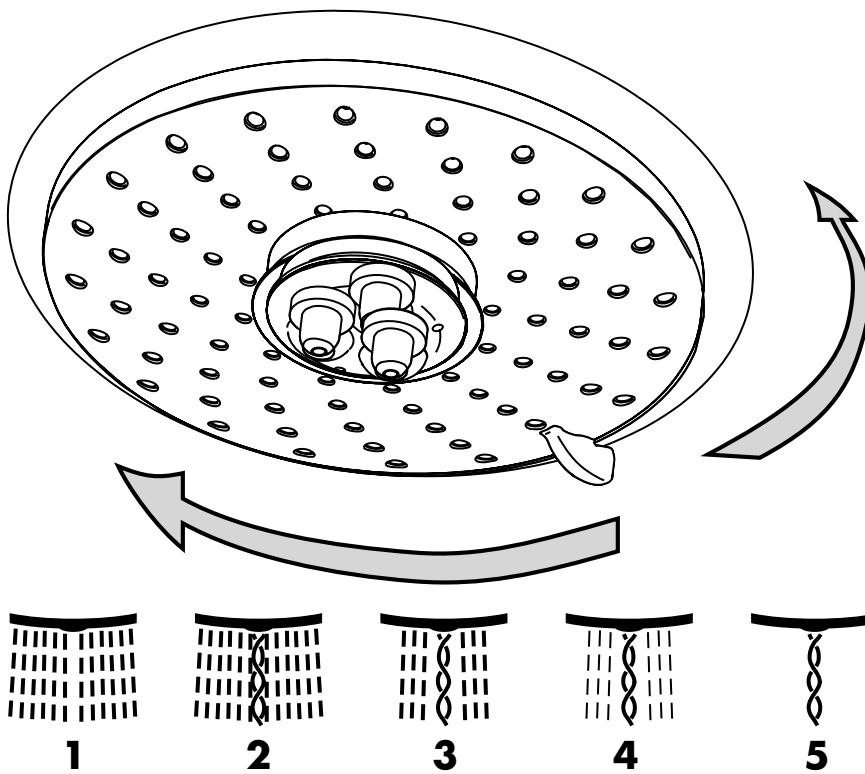



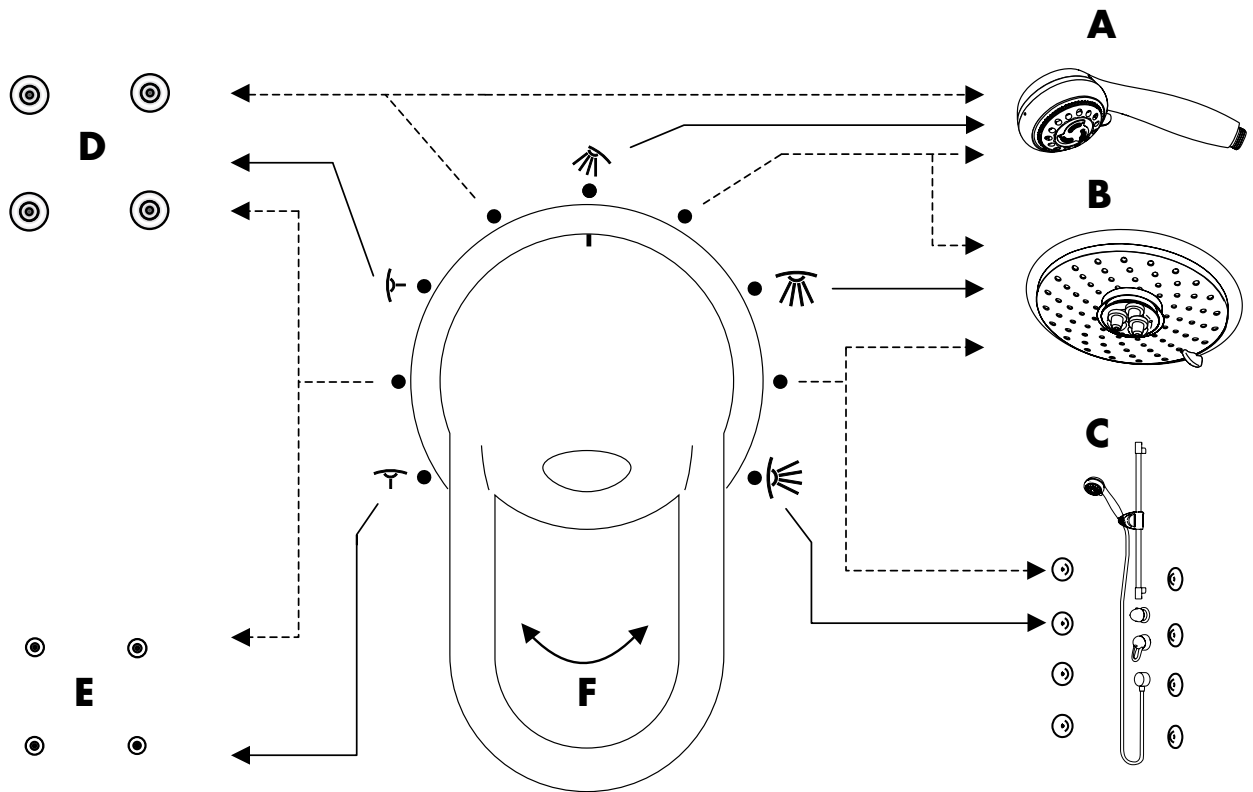



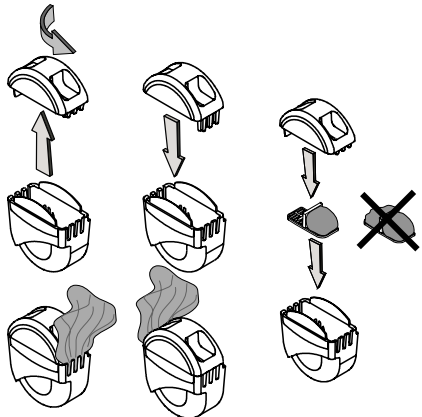

**B**

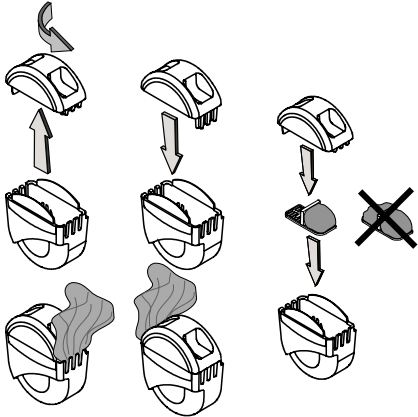

Français	Español	Dansk
<p><b>Combinaison des douchettes :</b>            La commutation Variotherm permet d'activer et de combiner les douchettes :</p> <p><b>Commutation simple :</b>            Ligne droite            (voir la figure)</p> <p><b>Commutation combinée :</b>            Ligne en pointillé            (voir la figure)</p> <p><b>D. 4 x douchettes dorsales (gicleurs)</b>            Commutation simple et combinée avec douchette à main ou jets pour la nuque.</p> <p><b>A. Douchette à main</b>            Commutation simple et combinée avec douchette dorsale ou douchette de tête.</p> <p><b>B. Douchette de tête</b>            Commutation simple et combinée avec douchette à main ou 8 douchettes latérales.</p> <p><b>C. 8 x douchettes latérales (gicleurs)</b>            Commutation simple et combinée avec douchette de tête.</p> <p><b>E. 4 x douchettes (jets) pour la nuque</b>            Commutation simple et combinée avec les 4 x douchettes dorsales.</p> <p><b>F. Variotherm</b>            Commutation simple et combinée des différentes douchettes.</p>	<p><b>Combinación de los surtidores de ducha:</b>            El interruptor Variotherm permite activar y combinar los surtidores de ducha:</p> <p><b>Activación única:</b>            Línea continua            (ver figuras)</p> <p><b>Activación combinada:</b>            Línea discontinua            (ver figuras)</p> <p><b>D. 4 surtidores de nuca (Chorros)</b>            Activación única o combinada con la ducha manual o los surtidores de nuca.</p> <p><b>A. Ducha manual</b>            Activación única o combinada con la ducha rociadora o los surtidores de espalda.</p> <p><b>B. Ducha rociadora</b>            Activación única o combinada con la ducha manual o los 8 surtidores laterales.</p> <p><b>C. 8 surtidores laterales (Chorros)</b>            Activación única o combinada con la ducha rociadora.</p> <p><b>E. 4 surtidores de nuca (-inyectores)</b>            Activación única o combinada con 4 surtidores de espalda.</p> <p><b>F. Variotherm</b>            Activación única o combinada de los diferentes surtidores.</p>	<p><b>Kombination af brusere:</b>            Variotherm-termostaten muliggør at flere bruserefunktioner kan bruges på samme tid.</p> <p><b>En funktion:</b>            Fuldt optrukket linje            (se billede)</p> <p><b>Flere funktioner:</b>            Stiplet linje            (se billede)</p> <p><b>D. 4 x Rygbrusere</b>            Bruges alene eller i kombination med håndbruser eller nakkebrusere.</p> <p><b>A. Håndbruser</b>            Bruges alene eller i kombination med rygbrusere eller hovedbruser.</p> <p><b>B. Hovedbruser</b>            Bruges alene eller i kombination med håndbruser eller sidebrusere.</p> <p><b>C. 8 x Sidebrusere</b>            Bruges alene eller i kombination med hovedbruser.</p> <p><b>E. 4 x Nakkebrusere</b>            Bruges alene eller i kombination med 4 rygbrusere.</p> <p><b>F. Triostat</b>            Til en eller flere funktioner på samme tid.</p>



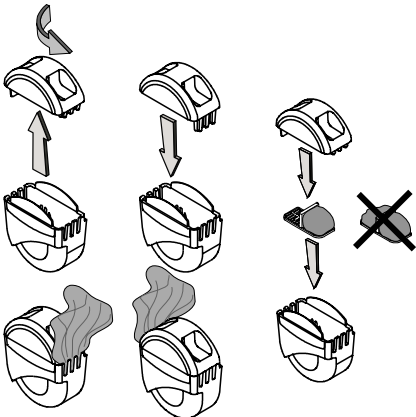



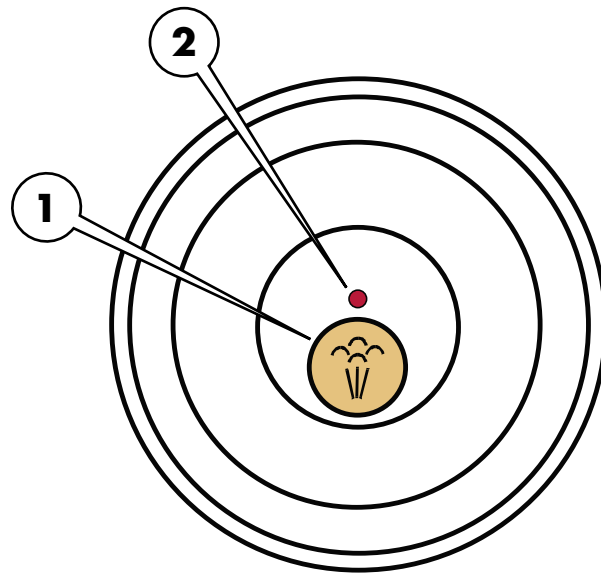
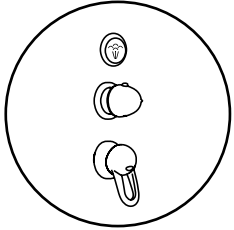

























**Commande (Steam)**  
**Elemento de mando (Steam)**  
**Betjeningselement (Steam)**

Français	Español	Dansk
<p> <b>Bain de vapeur</b></p> <p>Cette fonction donne la possibilité de prendre un bain de vapeur.</p> <p><b>Avertissement ! </b></p> <p><b>Danger d'échaudage</b>  <b>Régler le couvercle du gicleur de vapeur loin de l'utilisateur afin que la vapeur n'atteigne pas directement l'utilisateur !</b></p> <p>Il est possible de mettre des produits aromatiques solides, p. ex. feuilles séchées, ou un tampon d'ovate imprégné de produit aromatique dans le filtre du diffuseur de produits aromatiques.</p>  <p><b>Activer le bain de vapeur</b></p> <ol style="list-style-type: none"> <li>1. Fermer les portes afin que la vapeur ne puisse pas sortir.</li> <li>2. Activer la touche vapeur, la diode (2) au dessus du bouton s'allume. La vapeur sort des buses après environ 3 minutes.</li> </ol> <p><b>Remarque :</b> </p> <p>Temps d'utilisation : environ 50 minutes          Après écoulement du temps, la distribution de vapeur est interrompue et le système revient dans sa position de repos.</p> <p>Pour interrompre prématurément le fonctionnement on doit appuyer de nouveau sur la touche vapeur (1).</p> <p><b>Remarque :</b> </p> <p>Après l'arrêt automatique ou manuel de la fonction vapeur, le générateur se refroidira grâce au vidage et au remplissage. Cela sera signalé grâce au clignotement de la diode au dessus de la touche vapeur.</p>	<p> <b>Baño de vapor</b></p> <p>Con esta función se puede tomar un baño de vapor.</p> <p><b>Advertencia! </b></p> <p><b>Peligro del agua hirviendo</b>  <b>Antes de activar la función ponga la tapa del difusor de modo que el vapor vaya en la dirección opuesta al usuario.</b></p> <p>En el inserto de tamiz del dispersor de esencias puede echarse aromático sólido, p. ej. hojas secas o también una bola de algodón embebida de esencia.</p>  <p><b>Activación del baño de vapor</b></p> <ol style="list-style-type: none"> <li>1. Cerrar la puerta para que no se escape el vapor.</li> <li>2. Pulse el botón de vapor (1), se enciende el diodo luminoso (2) por encima del botón. Después de unos 3 minutos sale vapor de la tobera.</li> </ol> <p><b>Aviso:</b> </p> <p>Duración máxima: aprox. 50 minutos          Una vez finalizado el tiempo indicado, se interrumpe la salida de vapor y el sistema vuelve a quedarse en estado inactivo.</p> <p>Para finalizar antes esta función, pulsar otra vez el botón de vapor (1).</p> <p><b>Hinweis:</b> </p> <p>Después de finalizar automática o manualmente la función de vapor, el generador de vapor será enfriado mediante vaciado y llenado. Este proceso está señalizado por un diodo luminoso intermitente (2) por encima del botón de vapor.</p>	<p> <b>Dampbad</b></p> <p>Denne funktion indikerer at det er et dampbad.</p> <p><b>Advarsel! </b></p> <p><b>Fare for skoldning</b>  <b>Inden funktionen tilsluttes, skal dækslet til dysen placeres således at dampen strømmer ud i den retning hvor brugeren af dampkabinen befinder sig!</b></p> <p>Der kan fyldes faste aromastoffer i siindsatsen på aromadispenseren (f.eks. tørrede blade eller et stykke vat, der er dyppet i aromastoffer).</p>  <p><b>Dampbad tilkobles (aktiveres)</b></p> <ol style="list-style-type: none"> <li>1. Døren lukkes.</li> <li>2. Damptasten (1) aktiveres, lysindikator (2) over tasten lyser. Efter ca. 3 min. kommer der damp ud af dysen.</li> </ol> <p><b>Henvisning:</b> </p> <p>Dampbad må højst foretages i 50 min.          Efter at det valgte tidsrum er udløbet, afbrydes udstrømning af damp og systemet går i hvilestilling.</p> <p>For at afbryde funktionen før tid trykkes der på damptasten (1).</p> <p><b>Henvisning:</b> </p> <p>Efter at dampfunktionen automatisk eller manuelt er blevet slukket, tømmes og fyldes dampgeneratoren og bliver derved afkølet. Dette vises ved hjælp af den blinkende lysindikator ovenover damptasten.</p>



**Élément de commande électronique (Comfort)**  
**Elemento de servicio electrónico (Comfort)**  
**Elektronisk betjeningselement (Comfort)**

Français	Español	Dansk
<p><b>A. Fonctions de base :</b></p> <ol style="list-style-type: none"> <li>1. Ecran</li> <li>2. Touche de réduction</li> <li>3. Touche d'augmentation</li> <li>4. Touche ON-/OFF</li> <li>5. Touche flèche droite (curseur vers la droite)</li> <li>6. Touche flèche gauche (curseur vers la gauche)</li> <li>7. Touche de programmation</li> <li>8. Touche d'alarme</li> </ol> <p><b>B. Tous les symboles ici décrits sont visibles sur l'écran :</b></p> <p> <b>Affichage de curseur</b> (clignote et s'allume en état d'exploitation /lorsque le programme est actif !)</p> <p> <b>OFF</b> (écran éteint)</p> <p> <b>ON</b> (écran allumé)</p> <p>&lt; Touche "flèche" vers la gauche</p> <p>&gt; Touche "flèche" vers la droite</p> <p><b>Fonctions :</b></p> <p> <b>Verrouillage de touches</b> (sécurité enfant)</p> <p> <b>Touche d'alarme</b></p> <p> <b>"Back Rain" (8 x douchettes latérales)</b> (commutation par intervalle possible)</p> <p> <b>4 x douchettes dorsales</b> (commutation par intervalle possible)</p> <p> <b>"Jet nuque" (4 x gicleurs pour la nuque)</b> (commutation par intervalle possible)</p> <p> <b>Bain de vapeur</b></p> <p> <b>éclairage blanc</b></p>	<p><b>A. Funciones básicas:</b></p> <ol style="list-style-type: none"> <li>1. Display</li> <li>2. Tecla de reducción</li> <li>3. Tecla de aumento</li> <li>4. Tecla ON-/OFF</li> <li>5. Cursor derecho (Flecha hacia la derecha)</li> <li>6. Cursor izquierdo (Flecha hacia la izquierda)</li> <li>7. Tecla de programación</li> <li>8. Tecla de alarma</li> </ol> <p><b>B. Todos los símbolos descritos aquí se visualizan en el display:</b></p> <p> <b>Indicador cursor</b> (parpadea durante la selección y se ilumina durante el funcionamiento/con programa activado)</p> <p> <b>OFF</b> (Display apagado)</p> <p> <b>ON</b> (Display encendido)</p> <p>&lt; Tecla flecha hacia la izquierda</p> <p>&gt; Tecla flecha hacia la derecha</p> <p><b>Funciones:</b></p> <p> <b>Bloqueo de teclas</b> (seguridad para niños)</p> <p> <b>Tecla de alarma</b></p> <p> <b>"Lluvia espalda" (8 x surtidores de espalda)</b> (posible activación por intervalos)</p> <p> <b>4 x surtidores de espalda</b> (posible activación por intervalos)</p> <p> <b>"Surtidor nuca" (4 x surtidores de nuca)</b> (posible activación por intervalos)</p> <p> <b>Baño de vapor</b></p> <p> <b>Luz blanca</b></p>	<p><b>A. Basisfunktioner:</b></p> <ol style="list-style-type: none"> <li>1. Display</li> <li>2. Tast til reducere</li> <li>3. Tast til forøge</li> <li>4. ON-/OFF-tast</li> <li>5. Højre pil-tast (cursor til højre)</li> <li>6. Venstre pil-tast (cursor til venstre)</li> <li>7. Tast til programmering</li> <li>8. Alarmtast</li> </ol> <p><b>B. Alle symboler, der vises i displayet:</b></p> <p> <b>Fremvisning af cursor</b> (blinker ved valg og lyser ved drift/aktiveret program!)</p> <p> <b>OFF</b> (display slukket)</p> <p> <b>ON</b> (display tændt)</p> <p>&lt; "Pil"-tast til venstre</p> <p>&gt; "Pil"-tast til højre</p> <p><b>Funktioner:</b></p> <p> <b>Tastspærring</b> (børnesikring)</p> <p> Alarmtast</p> <p> <b>8 x sidebrusere</b> (mulighed for intervalfunktion)</p> <p> <b>4 x rygbrusere</b> (mulighed for intervalfunktion)</p> <p> <b>"Nakkejet" (4 x naktedyser)</b> (mulighed for intervalfunktion)</p> <p> <b>Dampbad</b></p> <p> <b>Lys</b></p>

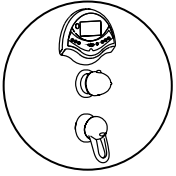



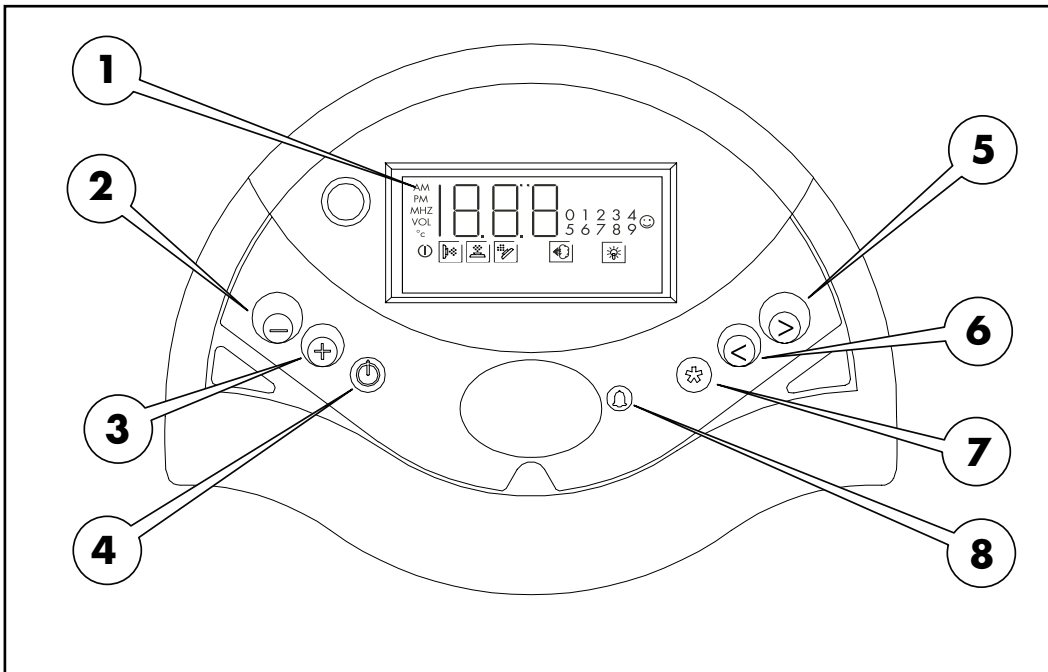



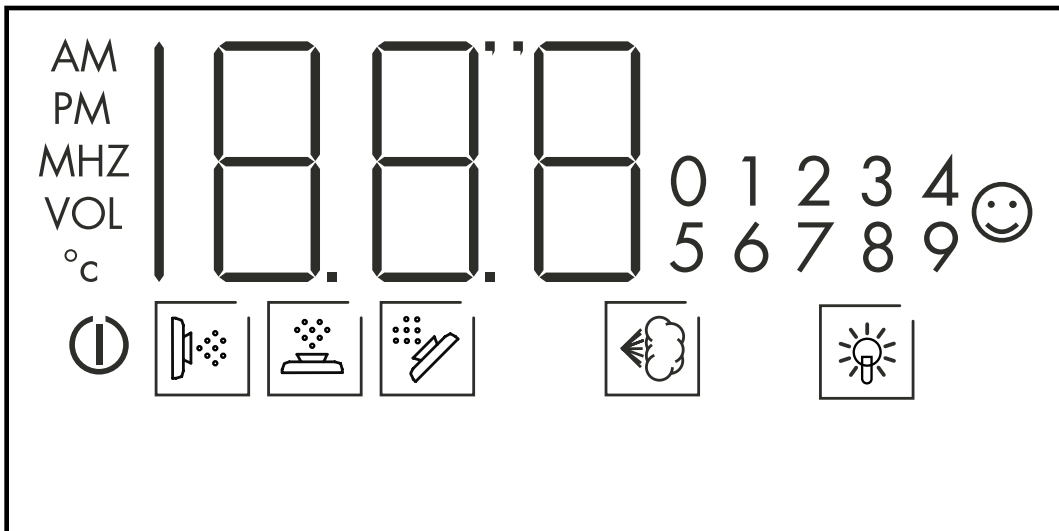





























**A**



**B**





















**Élément de commande électronique (Deluxe)**  
**Elemento de servicio electrónico (Deluxe)**  
**Elektronisk betjeningselement (Deluxe)**

Français	Español	Dansk
<p><b>A. Fonctions de base :</b></p> <ol style="list-style-type: none"> <li>1. Ecran</li> <li>2. Touche de réduction</li> <li>3. Touche d'augmentation</li> <li>4. Touche ON-/OFF</li> <li>5. Touche flèche droite (curseur vers la droite)</li> <li>6. Touche flèche gauche (curseur vers la gauche)</li> <li>7. Touche de programmation</li> <li>8. Touche d'alarme</li> </ol> <p><b>B. Tous les symboles ici décrits sont visibles sur l'écran :</b></p> <p> <b>Affichage de curseur</b>          (clignote et s'allume en état d'exploitation /lorsque le programme est actif !)</p> <p> <b>OFF</b> (écran éteint)</p> <p> <b>ON</b> (écran allumé)</p> <p>&lt; Touche "flèche" vers la gauche          &gt; Touche "flèche" vers la droite</p> <p><b>Fonctions :</b></p> <p> <b>Verrouillage de touches</b>          (sécurité enfant)</p> <p> <b>Touche d'alarme</b></p> <p> <b>"Back Rain" (8 x douchettes latérales)</b>          (commutation par intervalle possible)</p> <p> <b>4 x douchettes dorsales</b>          (commutation par intervalle possible)</p> <p> <b>"Jet nuque" (4 x gicleurs pour la nuque)</b>          (commutation par intervalle possible)</p> <p> <b>"Douche écossaise"</b>          (mélange d'eau froide)</p> <p> <b>Bain de vapeur</b></p> <p> <b>"Radio"</b></p> <p> <b>Chromothérapie</b></p>	<p><b>A. Funciones básicas:</b></p> <ol style="list-style-type: none"> <li>1. Display</li> <li>2. Tecla de reducción</li> <li>3. Tecla de aumento</li> <li>4. Tecla ON-/OFF</li> <li>5. Cursor derecho (Flecha hacia la derecha)</li> <li>6. Cursor izquierdo (Flecha hacia la izquierda)</li> <li>7. Tecla de programación</li> <li>8. Tecla de alarma</li> </ol> <p><b>B. Todos los símbolos descritos aquí se visualizan en el display:</b></p> <p> <b>Indicador cursor</b>          (parpadea durante la selección y se ilumina durante el funcionamiento/con programa activado)</p> <p> <b>OFF</b> (Display apagado)</p> <p> <b>ON</b> (Display encendido)</p> <p>&lt; Tecla flecha hacia la izquierda          &gt; Tecla flecha hacia la derecha</p> <p><b>Funciones:</b></p> <p> <b>Bloqueo de teclas</b> (seguridad para niños)</p> <p> <b>Tecla de alarma</b></p> <p> <b>"Lluvia espalda" (8 x surtidores de espalda)</b>          (posible activación por intervalos)</p> <p> <b>4 x surtidores de espalda</b>          (posible activación por intervalos)</p> <p> <b>"Surtidor nuca" (4 x surtidores de nuca)</b>          (posible activación por intervalos)</p> <p> <b>"Ducha escocesa"</b>          (Mezcla de agua fría)</p> <p> <b>Baño de vapor</b></p> <p> <b>"Radio"</b></p> <p> <b>Cromoterapia</b></p>	<p><b>A. Basisfunktioner:</b></p> <ol style="list-style-type: none"> <li>1. Display</li> <li>2. Tast til reducere</li> <li>3. Tast til forøge</li> <li>4. ON-/OFF-tast</li> <li>5. Højre pil-tast (cursor til højre)</li> <li>6. Venstre pil-tast (cursor til venstre)</li> <li>7. Tast til programmering</li> <li>8. Alarmtast</li> </ol> <p><b>B. Alle symboler, der vises i displayet:</b></p> <p> <b>Fremvisning af cursor</b>          (blinker ved valg og lyser ved drift/aktiveret program!)</p> <p> <b>OFF</b> (display slukket)</p> <p> <b>ON</b> (display tændt)</p> <p>&lt; "Pil"-tast til venstre          &gt; "Pil"-tast til højre</p> <p><b>Funktioner:</b></p> <p> <b>Tastspærring</b> (børnesikring)</p> <p> Alarmtast</p> <p> <b>8 x sidebrusere</b>          (mulighed for intervalfunktion)</p> <p> <b>4 x rygbrusere</b>          (mulighed for intervalfunktion)</p> <p> <b>"Nakkejet" (4 x naktedyser)</b>          (mulighed for intervalfunktion)</p> <p> <b>"Skotske brusebad"</b>          (blanding af koldt vand)</p> <p> <b>Dampbad</b></p> <p> <b>"Radio"</b></p> <p> <b>Lys terapi</b></p>











**Élément de commande électronique (Comfort/ Deluxe)**  
**Elemento de servicio electrónico (Comfort/ Deluxe)**  
**Elektronisk betjeningselement (Comfort/ Deluxe)**







Français	Español	Dansk
<p> <b>Verrouillage de touches</b> (affichage sécurité enfant)</p> <p><b>Activation et arrêt en appuyant simultanément sur les deux "touches flèches"</b> ( &lt; / &gt; )</p> <p> <b>Touche d'alarme</b> (arrêt d'urgence)</p> <p>En activant la touche "<b>Alarme</b>" toutes les fonctions d'exploitation sont interrompues. Un signal d'alarme retentit pendant 3 minutes. L'éclairage et la radio restent allumés.</p> <p><b>Remarque :</b> </p> <p>Avec la touche "<b>Alarme</b>" la fonction d'alarme peut être interrompue !</p> <p> <b>Fonction "Back Rain"</b> (massage corps entier)</p> <p>Cette fonction donne la possibilité d'activer les 4 paires de douchettes latérales en série de bas en haut</p> <p><b>Fonction de programme :</b></p> <ul style="list-style-type: none"> <li>• Marche ou arrêt d' une paire de douchettes latérales</li> <li>• Fonction temps : durée totale du massage</li> <li>• Fonction temps : distribution d' eau / pause</li> </ul> <p>Réglage de base : dans le réglage de base, les douchettes latérales Pharo sont activées de bas en haut en séquence.</p>	<p> <b>Bloqueo de teclas</b> (Piloto de protección para niños)</p> <p><b>Activación y desactivación mediante el pulsado simultáneo de ambas teclas de cursor (flecha)</b> ( &lt; / &gt; )</p> <p> <b>Tecla de alarma</b> (Desconexión de emergencia)</p> <p>Al activar la tecla "<b>Alarma</b>" se interrumpen todos los modos de funcionamiento. Se emite entonces una señal sonora de alarma que dura 3 minutos. La iluminación y la radio permanecen activadas.</p> <p><b>Aviso:</b> </p> <p>La función de alarma se puede interrumpir pulsando la tecla "<b>Alarma</b>".</p> <p> <b>Función "Lluvia espalda"</b> (Hidromasaje en todo el cuerpo)</p> <p>Esta función permite activar los 4 pares de difusores laterales Pharo (con chorro de hidromasaje) uno detrás de otro, de abajo a arriba.</p> <p><b>Función de programa:</b></p> <ul style="list-style-type: none"> <li>• Activación o desactivación de los pares de difusores de forma individual</li> <li>• Función de temporización: duración del masaje</li> <li>• Función de temporización: apertura/cierro/ frecuencia del surtido de agua</li> </ul> <p>Configuración básica: En la configuración básica se activan los surtidores Pharo de abajo a arriba de forma.</p>	<p> <b>Tastspærring</b> (børnesikring-indikator)</p> <p><b>Aktivering og deaktivering sker ved samtidig at trykke begge "Pil-taster"</b> ( &lt; / &gt; )</p> <p> <b>Alarmtast</b> (Nødstop)</p> <p>Alle driftsfunktioner afbrydes hvis "<b>Alarm</b>"-tasten betjenes. Der høres et alarmsignal (3 min.). Belysningen og radioen slukkes ikke.</p> <p><b>Henvisning:</b> </p> <p>Alarmfunktionen kan afbrydes med "<b>Alarm</b>"-tasten!</p> <p> <b>"Sidebruser" funktion</b> (helkrops-massage)</p> <p>Denne funktion gør det muligt, for de 4 sidebrusere (4 x 2; med massagestråle) at fungere efter hinanden, ovenfra.</p> <p><b>Programfunktion:</b></p> <ul style="list-style-type: none"> <li>• Henholdsvis tænde og slukke for sidebruserne</li> <li>• Tidsfunktion: Samlet varighed for massage.</li> <li>• Tidsfunktion: Sidebruser i funktion/pause.</li> </ul> <p>Grundindstilling: I grundindstillingen aktiveres Pharo-sidebruserne efter hinanden nedefra og opefter.</p>

Français	Español	Dansk
<p><b>Activation ou arrêt des douchettes latérales :</b></p> <p><b>1.</b> Avec la touche flèche (gauche ou droite), positionner le curseur sur le symbole "<b>Back Rain</b>". Confirmer avec la touche Etoile.</p> <p><b>2.</b> Sur l'écran, le message "<b>ON</b>" (actif) et le chiffre "<b>1</b>" qui commence à clignoter apparaissent. Le „1" correspond à la paire de douchettes latérales du bas. La numérotation est de bas en haut.</p> <p><b>3.</b> Sélectionner les paires de douchettes latérales (1,2,3,4) avec la touche flèche gauche ou droite et désactiver avec la touche moins ou activer avec la touche Plus. Confirmer la sélection avec la touche Etoile.</p> <p><b>Remarque :</b> </p> <p>Les réglages sont enregistrés dans le système jusqu'à la programmation suivante !          En cas d'interruption en alimentation électrique, les réglages sont effacés !</p> <p><b>4.</b> Positionner le curseur avec les touches flèches sur le symbole "<b>Back Rain</b>".</p> <p><b>5.</b> Activer le réglage avec la touche "<b>ON/OFF</b>".</p> <p>Durée du massage :          Régler le temps (par ex. 20 minutes) avec la touche Plus ou la touche Moins. En maintenant la touche Plus ou Moins enfoncée, l'augmentation ou la diminution de l'indication des minutes est affichée suivie d'un "<b>d</b>". Confirmer la sélection avec la touche Etoile.</p> <p><b>Remarque :</b> </p> <p>Durée minimum : 5 minutes          Durée maximum : 60 minutes</p> <p><b>Fonctionnement :</b>          Pendant le fonctionnement, les réglages peuvent être modifiés.</p> <p><b>1.</b> Durée de fonction ("<b>Back Rain</b>") : Appuyer sur la touche Etoile. Modification en appuyant sur la touche Plus ou la touche Moins. Confirmer la sélection avec la touche Etoile.</p>	<p><b>Activación o desactivación de los surtidores laterales:</b></p> <p><b>1.</b> Seleccionar con el cursor el símbolo "<b>Lluvia espalda</b>" con la ayuda de las teclas de flecha. Confirmar pulsando asterisco.</p> <p><b>2.</b> El display mostrará el mensaje "<b>ON</b>" (activado) y el número "<b>1</b>" que comenzará a encenderse intermitentemente. El „1" indica el primer par de difusores laterales. La numeración se ordena de abajo a arriba.</p> <p><b>3.</b> Seleccionar los pares de difusores laterales (1,2,3,4) desplazando el cursor hacia la derecha o la izquierda con las teclas de flecha y desactivar con la tecla „-" o activar con la tecla „+". Activar la selección con la tecla asterisco.</p> <p><b>Aviso:</b> </p> <p>La configuración se mantiene en el sistema al iniciar el siguiente programa.          Si se produce una interrupción del suministro eléctrico, la configuración se borra.</p> <p><b>4.</b> Situar el cursor sobre el símbolo "<b>Lluvia espalda</b>".</p> <p><b>5.</b> Con la tecla "<b>ON/OFF</b>" se activa la configuración.</p> <p>Duración del masaje:          Configurar el tiempo (por ejemplo en 20 minutos) con la tecla "más" o la tecla "menos". Si se mantienen presionadas las teclas "más" y "menos", entonces el aumento o reducción de los minutos se produce con la visualización de una "<b>d</b>". Activar con la tecla asterisco.</p> <p><b>Aviso:</b> </p> <p>Duración mínima: 5 minutos          Duración máxima: 60 minutos</p> <p><b>Funcionamiento:</b>          Durante el funcionamiento se pueden modificar las configuraciones.</p> <p><b>1.</b> Duración de la función ("<b>Lluvia espalda</b>") : Pulsar la tecla de asterisco. Modificación mediante las teclas de "más" "menos". Activar la selección pulsando asterisco.</p>	<p><b>Sidebrusere til- og frakobles:</b></p> <p><b>1.</b> Cursoren positioneres med piletasterne (venstre og højre) på "<b>Sidebruser</b>"-symbolet. Valg bekræftes med stjerne-tast.</p> <p><b>2.</b> På displayet vises meldingen „ON" (aktiv) og tallet „1", begynder at blinke. „1-tallet" står for de nederste sidebrusere. Nummeringen starter nedefra og op..</p> <p><b>3.</b> Sidebruserpar (1,2,3,4) vælges med pil-tasten til venstre eller højre. Minus-tasten deaktiverer, Plus-tasten aktiverer. Valget bekræftes med „stjerne-tasten".</p> <p><b>Henvisning:</b> </p> <p>Indstillingerne lagres i systemet indtil næste programmering foretages!          Ved afbrydelse af strømforsyningen slettes indstillingerne!</p> <p><b>4.</b> Cursoren placeres med pil-tasterne på "<b>Sidebruser</b>"-symbolet.</p> <p><b>5.</b> Indstillingen aktiveres med "<b>ON/OFF</b>"-tasten.</p> <p>Massage - tidsrum:          Tiden indstilles med plus- eller minus-tasten (f.eks. 20 min.). Hvis plus- eller minus-tasten holdes nede, fremvises en stigning eller en reducere af min, derefter vises et "<b>d</b>". Valg bekræftes med stjerne-tasten.</p> <p><b>Henvisning:</b> </p> <p>Min. tidsrum: 5 min.          Maks. tidsrum: 60 min.</p> <p><b>Drift:</b>          Indstillingerne kan ændres under drift.</p> <p><b>1.</b> Funktionstidsrum ("<b>Sidebruser</b>") : stjerne-tasten trykkes. Ændring sker ved at trykke plus- eller minus-tasten. Valg bekræftes med stjerne-tasten.</p>



Dansk Español Français

**Élément de commande électronique (Comfort/ Deluxe)**  
**Elemento de servicio electrónico (Comfort/ Deluxe)**  
**Elektronisk betjeningselement (Comfort/ Deluxe)**

Français	Español	Dansk
<p>Après confirmation, la lettre <b>"A"</b> apparaît suivie du temps d'ouverture (distribution d'eau) des douchettes latérales en secondes.</p> <p><b>2.</b> Régler le temps d'ouverture (en secondes) des douchettes latérales par la touche Plus ou la touche Moins.</p> <p><b>Remarque :</b> </p> <p>Durée minimum : 1 seconde          Durée maximum : 9,5 secondes</p> <p><b>3.</b> Confirmer le temps d'ouverture de la distribution d'eau avec la touche Etoile.</p> <p>Après confirmation, la lettre <b>"S"</b> apparaît suivie du temps de pause (pas de distribution d'eau).</p> <p><b>4.</b> Avec la touche Plus ou la touche Moins, régler les pauses.</p> <p><b>Remarque :</b> </p> <p>Durée minimum : 0 seconde          Durée maximum : 9,5 secondes</p> <p><b>5.</b> Confirmer le temps de pause avec la touche Etoile.</p> <p>Pour mettre fin au fonctionnement, positionner le curseur avec la touche flèche sur le symbole <b>"Back Rain"</b> et appuyer ensuite sur la touche <b>"ON-/OFF"</b>. Après écoulement du temps de fonctionnement ou suite à l'arrêt prématuré du fonctionnement, un signal sonore retentit (pendant 2 s).</p> <p> <b>Douchettes dorsales</b>          (massage du dos)</p> <p>Cette fonction permet d'ouvrir (activer) les 4 douchettes dorsales Pharo (avec jet de massage) pour un temps déterminé.</p> <p><b>Fonction de programme :</b></p> <ul style="list-style-type: none"> <li>• Fonction de minuterie : durée du massage</li> </ul>	<p>Una vez efectuada la activación, aparece la letra <b>"A"</b> seguida del tiempo de inicio (emisión e agua) de los surtidores laterales en segundos.</p> <p><b>2.</b> Configurar el tiempo de apertura (en segundos) de los surtidores laterales con las teclas "más" o "menos".</p> <p><b>Aviso:</b> </p> <p>Duración mínima: 1 segundo          Duración máxima: 9,5 segundos</p> <p><b>3.</b> El tiempo de apertura de la emisión de agua se activa con la tecla asterisco.</p> <p>Una vez activado, aparece la letra <b>"S"</b> seguida del tiempo de interrupción (sin emisión de agua).</p> <p><b>4.</b> Configurar las interrupciones con la tecla "más" o "menos".</p> <p><b>Aviso:</b> </p> <p>Duración mínima: 0 segundos          Duración máxima: 9,5 segundos</p> <p><b>5.</b> Los tiempos de interrupción se activan con la tecla asterisco.</p> <p>Para finalizar el funcionamiento, colocar el cursor con la ayuda de las teclas de flecha en el símbolo <b>"Lluvia espalda"</b>, a continuación, pulsar la tecla <b>"ON-/OFF"</b>. Una vez transcurrido el tiempo de funcionamiento o con la finalización adelantada del funcionamiento, se emite una señal sonora (2 seg.).</p> <p> <b>Surtidores de espalda</b>          (Masaje de espalda)</p> <p>Esta función activa la apertura en un tiempo indicado de los 4 surtidores Pharo de espalda (hidromasaje).</p> <p><b>Función de programa:</b></p> <ul style="list-style-type: none"> <li>• Función de temporización: Duración del masaje.</li> </ul>	<p>Efter bekræftelsen fremvises bogstav <b>"A"</b> fulgt af åbningstidsrum (vandmængde) af sidebruserne i sekunder.</p> <p><b>2.</b> Åbningstidsrum (i sekunder) af sidebruserne indstilles med plus- eller minus-tasten.</p> <p><b>Henvisning:</b> </p> <p>Min. tidsrum: 1 sekund          Maks. tidsrum: 9,5 sekunder</p> <p><b>3.</b> Åbningstidsrum for vand bekræftes med stjerne-tast.</p> <p>Efter betjeningen fremvises bogstav <b>"S"</b> fulgt af pausetidsrum (vand stoppet).</p> <p><b>4.</b> Pausetidsrummet indstilles med plus- eller minus-tasten.</p> <p><b>Henvisning:</b> </p> <p>Min. tidsrum: 0 sekunder          Maks. tidsrum: 9,5 sekunder</p> <p><b>5.</b> Pausetidsrummet bekræftes med stjerne-tasten.</p> <p>For at stoppe drift, placeres cursoren med pil-tasten på <b>"Sidebruser"</b>-symbolet, derefter trykkes <b>"ON-/OFF"</b>-tasten. Efter afslutning af driftstidsrummet, eller afslutning af drift før valgt tidsrum, fremkommer en signaltone (2 sek.).</p> <p> <b>Nakkebruserne</b>          (Rygmassage)</p> <p>Denne funktion muliggør, at åbne de 4 x Pharo rygbruserne (med massagestråle) over et vist tidsrum (aktivering).</p> <p><b>Programfunktion:</b></p> <ul style="list-style-type: none"> <li>• Tid-funktion: Massage - tidsrum</li> </ul>

Français	Español	Dansk
<p><b>Durée du massage :</b></p> <p><b>1.</b> Avec la touche flèche (gauche ou droite), positionner le curseur sur le symbole "<b>Douchettes dorsales</b>". Confirmer la sélection avec la touche Etoile.</p> <p><b>2.</b> Régler le temps (préréglage par ex. 20 minutes) avec la touche Plus ou la touche Moins. En maintenant la touche Plus ou Moins enfoncée, l'augmentation ou la diminution de l'indication des minutes est affichée suivie d'un "<b>d</b>". Confirmer la sélection avec la touche Etoile.</p> <p><b>Remarque :</b> </p> <p>Durée minimum : 5 minutes                  Durée maximum : 60 minutes</p> <p>Les réglages sont enregistrés dans le système jusqu'à la programmation suivante !                  En cas d'interruption en alimentation électrique, les réglages sont effacés !</p> <p>Pour mettre fin au fonctionnement, positionner le curseur avec la touche flèche sur le symbole "<b>Douchettes dorsales</b>" et appuyer ensuite sur la touche "<b>ON/OFF</b>". Après écoulement du temps de fonctionnement ou suite à l'arrêt prématuré du fonctionnement, un signal (2 s) retentit.</p> <p> <b>Fonction "Jet nuque"</b>                  (massage du dos et de la nuque)</p> <p>Cette fonction permet d'ouvrir (activer) les 4 jets pour la nuque pour un temps déterminé.</p> <p><b>Fonction de programme :</b></p> <ul style="list-style-type: none"> <li>• Fonction de minuterie : durée du massage.</li> </ul>	<p><b>Duración del masaje:</b></p> <p><b>1.</b> Seleccionar con el cursor el símbolo "<b>Surtidores espalda</b>" con la ayuda de las teclas de flecha. Activar la selección pulsando asterisco.</p> <p><b>2.</b> Configurar el tiempo (por ejemplo en 20 minutos) con la tecla "más" o la tecla "menos". Si se mantienen presionadas las teclas "más" y "menos", entonces el aumento o reducción de los minutos se produce con la visualización de una "d". Activar la selección pulsando asterisco.</p> <p><b>Aviso:</b> </p> <p>Duración mínima: 5 minutos                  Duración máxima: 60 minutos</p> <p>La configuración se mantiene en el sistema al iniciar el siguiente programa!                  Si se produce una interrupción del suministro eléctrico, la configuración se borra!</p> <p>Para finalizar el funcionamiento, colocar el cursor con la ayuda de las teclas de flecha en el símbolo "<b>Surtidores espalda</b>", a continuación, pulsar la tecla "<b>ON/OFF</b>". Una vez transcurrido el tiempo de funcionamiento o con la finalización adelantada del funcionamiento, se emite una señal sonora (2 seg.).</p> <p> <b>Función "Surtidor nuca"</b>                  (Masaje de nuca y espalda)</p> <p>Esta función activa la apertura de los cuatro inyectores de nuca en el tiempo estipulado.</p> <p><b>Función de programa:</b></p> <ul style="list-style-type: none"> <li>• Función de temporización: Duración del masaje.</li> </ul>	<p><b>Massage - tidsrum:</b></p> <p><b>1.</b> Cursoren placeres med pil-tasten (venstre eller højre) på "<b>rygbruser</b>"-symbolet. Valg bekræftes med stjerne-tasten.</p> <p><b>2.</b> Tiden indstilles med plus- eller minus-tasten (forindstilling f.eks. 20 min.). Hvis plus- eller minus-tasten holdes nede, fremvises en stigning eller en reducereing af min., derefter vises et "<b>d</b>". Valg bekræftes med stjerne-tasten.</p> <p><b>Henvisning:</b> </p> <p>Min. tidsrum: 5 min.                  Maks. tidsrum: 60 min.</p> <p>Indstillingerne lagres i systemet indtil næste programmering foretages!                  Ved afbrydelse af strømforsyningen slettes indstillingerne!</p> <p>For at stoppe drift, placeres cursoren med pil-tasten på "<b>Rygbruser</b>"-symbolet, derefter trykkes "<b>ON/OFF</b>"-tasten. Efter afslutning af driftstidsrummet, eller afslutning af drift før valgt tidsrum, fremkommer en signaltone (2 sek.).</p> <p> <b>"Nakkejet"-funktion</b>                  (Nakke- og rygmassage)</p> <p>Denne funktion muliggør, at de 4 nakkejetdyser åbnes over et vist tidsrum.</p> <p><b>Programfunktion:</b></p> <ul style="list-style-type: none"> <li>• Tid-funktion: Massage - tidsrum.</li> </ul>

**Elément de commande électronique (Comfort/ Deluxe)**  
**Elemento de servicio electrónico (Comfort/ Deluxe)**  
**Elektronisk betjeningselement (Comfort/ Deluxe)**

Français	Español	Dansk
<p><b>Durée du massage :</b></p> <p>1. Avec la touche flèche (gauche ou droite), positionner le curseur sur le symbole "<b>Jet nuque</b>". Confirmer la sélection avec la touche Etoile.</p> <p>2. Régler le temps (réglage par défaut 20 minutes) avec la touche Plus ou la touche Moins. En maintenant la touche Plus ou Moins enfoncée, l'augmentation ou la diminution de l'indication des minutes est affichée suivie d'un "<b>d</b>". Confirmer la sélection avec la touche Etoile.</p> <p><b>Remarque :</b> </p> <p>Durée minimum : 5 minutes Durée maximum : 60 minutes</p> <p>Les réglages sont enregistrés dans le système jusqu'à la programmation suivante ! En cas d'interruption en alimentation électrique, les réglages sont effacés !</p> <p>Pour mettre fin au fonctionnement, positionner le curseur avec la touche flèche sur le symbole "<b>Jet nuque</b>" et appuyer ensuite sur la touche "<b>ON-/OFF</b>". Après écoulement du temps de fonctionnement ou suite à l'arrêt prématuré du fonctionnement, un signal (2 s) retentit.</p>	<p><b>Duración del masaje:</b></p> <p>1. Seleccionar con el cursor el símbolo "<b>Surtidor nuca</b>" con la ayuda de las teclas de flecha. Activar la selección pulsando asterisco.</p> <p>2. Configurar el tiempo (por ejemplo en 20 minutos) con la tecla "más" o la tecla "menos". Si se mantienen presionadas las teclas "más" y "menos", entonces el aumento o reducción de los minutos se produce con la visualización de una "<b>d</b>". Activar la selección pulsando asterisco.</p> <p><b>Aviso:</b> </p> <p>Duración mínima: 5 minutos Duración máxima: 60 minutos</p> <p>La configuración se mantiene en el sistema al iniciar el siguiente programa. Si se produce una interrupción del suministro eléctrico, la configuración se borra.</p> <p>Para finalizar el funcionamiento, colocar el cursor con la ayuda de las teclas de flecha en el símbolo "<b>Surtidor nuca</b>", a continuación, pulsar la tecla "<b>ON-/OFF</b>". Una vez transcurrido el tiempo de funcionamiento o con la finalización adelantada del funcionamiento, se emite una señal sonora (2 seg.).</p>	<p><b>Massage - tidsrum:</b></p> <p>1. Cursoren positioneres med piletasterne (venstre eller højre) på "nakkebruser"-symbolet. Valg bekræftes med stjerne-tasten.</p> <p>2. Tidsrummet indstilles med plus- eller minus-tasten (forindstillet værdi 20 min.). Hvis plus- eller minus-tasten holdes nede, fremvises en stigning eller en reducere af min., derefter vises et "<b>d</b>". Valg bekræftes med stjerne-tasten.</p> <p><b>Henvisning:</b> </p> <p>Min. tidsrum: 5 min. Maks. tidsrum: 60 min.</p> <p>Indstillingerne lagres i systemet indtil næste programmering foretages! Ved afbrydelse af strømforsyningen slettes indstillingerne!</p> <p>For at stoppe drift, placeres cursoren med pil-tasten på "<b>nakkebruser</b>"-symbolet, derefter trykkes "<b>ON-/OFF</b>"-tasten. Efter afslutning af driftstidsrummet, eller afslutning af drift før valgt tidsrum, fremkommer en signaltone (2 sek.).</p>

**Français**

**Español**

**Dansk**

 **Bain de vapeur** (si disponible !)

Cette fonction permet de prendre un bain de vapeur avec une température de 35 à 50 °C.

Fonction de programme :

- Fonction de minuterie : durée du bain de vapeur
- Réglage de température

**Avertissement !** 

**Danger d'échaudage**  
**Avant de mettre en circuit la fonction, la couverture de la buse doit être placée de telle sorte que la vapeur s'échappe dans la direction opposée à celle l'utilisateur !**

Il est possible de mettre des produits aromatiques solides, p. ex. feuilles séchées, ou un tampon d'ouate imprégné de produit aromatique dans le filtre du diffuseur de produits aromatiques.

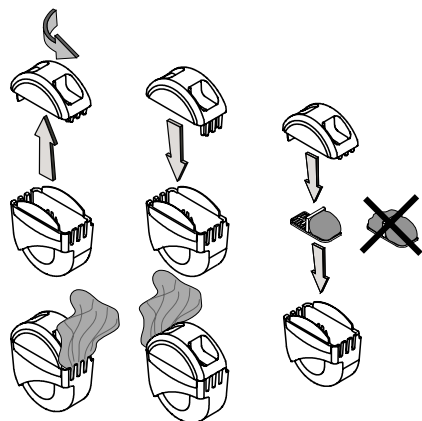

**Activer le bain de vapeur**

1. Fermer les portes afin que la vapeur ne puisse pas sortir.
2. Avec la touche flèche (gauche ou droite), positionnez le curseur sur le symbole "**Bain de vapeur**". Confirmer la sélection avec la touche Etoile.
3. Régler le temps (préréglage par ex. 20 minutes) avec la touche Plus ou la touche Moins. En maintenant la touche Plus ou Moins enfoncée, l'augmentation ou la diminution de l'indication des minutes est affichée suivie d'un "**d**". Confirmer la sélection avec la touche Etoile.

 **Baño de vapor** (sólo si está disponible esta función)

Esta función permite tomar un baño de vapor con una temperatura de 35 a 50 °C.

Función de programa:

- Función de temporización: Duración del baño de vapor
- Configuración de la temperatura

**Advertencia** 

**Peligro del agua hirviendo**  
**Antes de activar la función ponga la tapa del difusor de modo que el vapor vaya en la dirección opuesta al usuario.**

En el inserto de tamiz del dispersor de esencias puede echarse aromático sólido, p. ej. hojas secas o también una bola de algodón embebida de esencia.

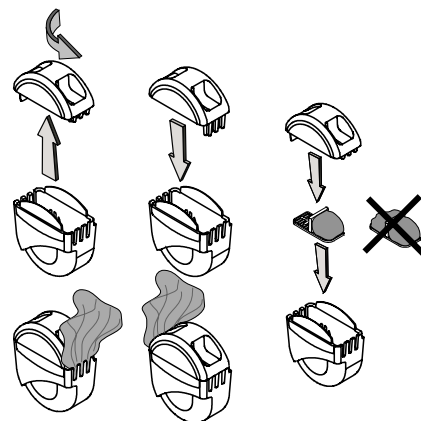

**Activación del baño de vapor**

1. Cerrar la puerta para que no se escape el vapor.
2. Seleccionar con el cursor el símbolo "**Baño de vapor**" con la ayuda de las teclas de flecha. Activar la selección pulsando asterisco.
3. Configurar el tiempo (por ejemplo en 20 minutos) con la tecla "más" o la tecla "menos". Si se mantienen presionadas las teclas "más" y "menos", entonces el aumento o reducción de los minutos se produce con la visualización de una "**d**". Activar con la tecla asterisco.

 **Dampbad** (hvis med i leveringsomfang!)

Denne funktion muliggør dampbad med en temperatur mellem 35 og 50 °C.

Programfunktion:

- Tid-funktion: Dampbadets varighed
- Temperaturindstilling

**Advarsel!** 

**Fare for skoldning**  
**Inden funktionen tilsluttes, skal dækslet til dysen placeres således at dampen strømmer ud i den retning hvor brugeren af dampkabinen befinder sig!**



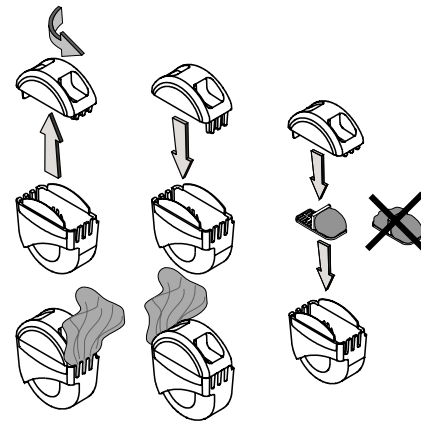











Der kan fyldes faste aromastoffer i siindsatsen på aromadispenseren (f.eks. tørrede blade eller et stykke vat, der er dyppet i aromastoffer).





**Dampbad tilkobles (aktiveres)**



1. Døren lukkes.
2. Cursoren positioneres med "pil"-tasten (venstre eller højre) på "**Dampbad**"-symbolet. Valg bekræftes med stjerne-tasten.
3. Tidsrummet (forindstilling f.eks. 20 min.) med plus- eller minus-tasten. Hvis plus- eller minus-tasten holdes nede, fremvises en stigning eller en reduktion af min., derefter vises et "**d**". Valg bekræftes med stjerne-tasten.



**Élément de commande électronique (Comfort/ Deluxe)**  
**Elemento de servicio electrónico (Comfort/ Deluxe)**  
**Elektronisk betjeningselement (Comfort/ Deluxe)**

Français	Español	Dansk
<p><b>Remarque :</b> </p> <p>Durée minimum : 20 minutes            Durée maximum : 60 minutes</p> <p><b>4.</b> Avec la touche Plus ou la touche Moins, régler le régime. En maintenant la touche Plus ou Moins enfoncée, l'augmentation ou la diminution de l'indication de température est affichée suivie d'un "P". Confirmer la sélection avec la touche Etoile.</p> <p><b>Remarque :</b> </p> <p>Puissance de vapeur minimum : 65 %            Puissance de vapeur maximum : 99 %</p> <p><b>5.</b> Avec la touche flèche (gauche ou droite), commuter sur le symbole "Bain de vapeur" et confirmez avec la touche "ON-/OFF". L'utilisateur peut maintenant quitter la cabine.</p> <p><b>Remarque :</b> </p> <p>Au bout de 3 minutes env. après l'activation, la distribution de vapeur commence. La puissance augmente jusqu'à la valeur réglée.</p> <p><b>6.</b> Confirmer le temps souhaité avec la touche Etoile.</p> <p><b>7.</b> Le réglage du temps et de la température peut être changé pendant le fonctionnement en appuyant sur la touche Etoile. Confirmer la nouvelle valeur avec la touche Etoile.</p> <p><b>Remarque :</b> </p> <p>Après écoulement du temps, la distribution de vapeur est interrompue et le système revient dans sa position de repos.</p> <p>La phase de chauffe peut durer jusqu'à 60 minutes maximum. Si la température réglée n'est pas atteinte pendant ce temps, le système revient dans sa position de repos.</p> <p>Pour mettre fin au fonctionnement, positionner le curseur avec la touche flèche sur le symbole "Bain de vapeur" et appuyer ensuite sur la touche "ON-/OFF". Après écoulement du temps de fonctionnement ou suite à l'arrêt prématuré du fonctionnement, un signal sonore retentit (pendant 2 s).</p> <p><b>Remarque :</b> </p> <p>L'interruption n'a lieu que lorsque le temps restant apparaît à l'écran !</p>	<p><b>Aviso:</b> </p> <p>Duración mínima: 20 minutos            Höchstdauer: 60 minutos</p> <p><b>4.</b> Configurar las interrupciones con la tecla "más" o "menos". Si se mantienen presionadas las teclas "más" y "menos", entonces el aumento o reducción de los minutos se produce con la visualización de una "P". Activar la selección pulsando asterisco.</p> <p><b>Aviso:</b> </p> <p>Emisión mínima de vapor: 65 %            Emisión máxima de vapor: 99 %</p> <p><b>5.</b> Con las teclas de flecha (a la izquierda o a la derecha), situar el cursor en el símbolo "Baño de vapor" y confirmar con la tecla "ON-/OFF". Ahora se puede salir de la cabina.</p> <p><b>Aviso:</b> </p> <p>Aproximadamente 3 minutos después de la activación, el vapor comienza a salir. La emisión va aumentando hasta alcanzar el valor configurado.</p> <p><b>6.</b> Los tiempos de interrupción se activan con la tecla asterisco.</p> <p><b>7.</b> La configuración de tiempo y temperatura se puede modificar durante el funcionamiento con la tecla asterisco. Activar el nuevo valor pulsando asterisco.</p> <p><b>Aviso:</b> </p> <p>Una vez finalizado el tiempo indicado, se interrumpe la salida de vapor y el sistema vuelve a quedarse en estado inactivo.</p> <p>La fase de calentamiento dura como máximo 60 minutos. Si durante este tiempo no se alcanza la temperatura configurada, el sistema vuelve al estado inactivo.</p> <p>Para finalizar el funcionamiento, colocar el cursor con la ayuda de las teclas de flecha en el símbolo "Baño de vapor", a continuación, pulsar la tecla "ON-/OFF". Una vez transcurrido el tiempo de funcionamiento o con la finalización adelantada del funcionamiento, se emite una señal sonora (2 seg.).</p> <p><b>Aviso:</b> </p> <p>La interrupción sólo se produce cuando el tiempo restante aparece en el display!</p>	<p><b>Henvisning:</b> </p> <p>Min. tidsrum: 20 min.            Maks. tidsrum: 60 min.</p> <p><b>4.</b> Ydelsen indstilles med plus- eller minus-tasten. Hvis plus- eller minus-tasten holdes nede, fremvises en stigning eller en reducereing af temperaturen, derefter vises et "P". Valg bekræftes med stjerne-tasten.</p> <p><b>Henvisning:</b> </p> <p>Dampydelse min.: 65 %            Dampydelse maks.: 99 %</p> <p><b>5.</b> Med pil-tasten (venstre eller højre) skiftes til symbolet "Dampbad", valget bekræftes med "ON-/OFF"-tasten. Nu kan brugeren forlade kabinen.</p> <p><b>Henvisning:</b> </p> <p>Ca. 3 min. efter aktivering strømmer damp ud. Ydelsen stiger på den indstillede værdi.</p> <p><b>6.</b> Den ønskede værdi bekræftes med stjerne-tasten.</p> <p><b>7.</b> Tids- og temperaturindstillingen kan ændres mens dampfunktionen er i drift,, ved at betjene stjerne-tasten. Den nye værdi bekræftes med stjerne-tasten.</p> <p><b>Henvisning:</b> </p> <p>Efter at det valgte tidsrum er udløbet, afbrydes udstømning af damp og systemet går i hvilestilling.</p> <p>Opvarmnings-fasen kan vare maks. 60 min. Hvis den valgte temperatur ikke opnås i løbet af dette tidsrum, vender systemet tilbage til hvilestillingen.</p> <p>For at stoppe drift, placeres cursoren med pil-tasten på "Dampbad"-symbolet, derefter trykkes "ON-/OFF"-tasten. Efter afslutning af driftstidsrummet, eller afslutning af drift før valgt tidsrum, fremkommer en signaltone (2 sek.).</p> <p><b>Henvisning:</b> </p> <p>Afbrydelsen sker kun, hvis den resterende tid fremvises på displayet!</p>













Français	Español	Dansk
<p> <b>"Douche écossaise"</b> (massage du dos et de la nuque) La <b>"Douche écossaise"</b> active la distribution d'eau chaude et d'eau froide en alternance. Il s'agit d'une méthode efficace pour améliorer "forme" et "bien-être".</p> <p>La <b>"Douche écossaise"</b> peut être activée pendant le fonctionnement du mode <b>"Back Rain"</b>, des <b>"Douchettes dorsales"</b> et du <b>"Jet nuque"</b>.</p> <p><b>Fonction de programme :</b></p> <ul style="list-style-type: none"><li>• Fonction de minuterie : durée du mélange d'eau froide</li><li>• Réglages personnalisés :<ul style="list-style-type: none"><li>- Douche en alternance</li></ul></li></ul> <p><b>Programmes possibles en relation avec "Black Rain" :</b></p> <p><b>Programme 1</b> Chaque paire de douchettes distribue pendant 70% du temps de l'eau chaude et pendant 30% du temps de l'eau froide.</p> <p><b>Programme 2</b> Pendant la commutation cyclique, de l'eau chaude est distribuée d'une douchette, puis de l'eau froide est distribuée de l'autre douchette.</p> <p><b>Programme 3</b> Après trois commutations cycliques du système, seulement de l'eau chaude est distribuée pendant deux cycles et au cours du troisième cycle seulement de l'eau froide est distribuée des douchettes.</p> <ol style="list-style-type: none"><li>1. Avec la touche flèche (gauche ou droite), positionnez le curseur sur le symbole <b>"Douche écossaise"</b>. Confirmer la sélection avec la touche Etoile.</li><li>2. Sur l'écran, le message <b>"Pr 1"</b> (pour Programme 1) est affiché.</li><li>3. Sélectionner le programme 1, 2 ou 3 avec la touche Plus ou la touche Moins. Confirmer la sélection avec la touche Etoile.</li></ol> <p><b>Pour le programme 1 :</b></p> <ol style="list-style-type: none"><li>1. Sur l'écran, le message <b>"pc"</b> apparaît suivi d'un pourcentage relatif au temps (durée) de la distribution d'eau froide.</li><li>2. Avec la touche Plus ou la touche Moins, régler une valeur entre 10% et 70%. Si la touche Plus ou Moins est maintenue enfoncée, l'augmentation ou la diminution du pourcentage est affichée. Confirmer la sélection avec la touche Etoile.</li></ol>	<p> <b>"Ducha escocesa"</b> (Masaje de nuca y espalda) La <b>"Ducha escocesa"</b> activa la emisión intercalada de agua fría y caliente. Se trata de un método eficaz para mejorar el estado físico y el bienestar.</p> <p>La <b>"Ducha escocesa"</b> puede activarse simultáneamente con las funciones <b>"Lluvia espalda"</b>, <b>"Surtidores espalda"</b> y <b>"Surtidor nuca"</b>.</p> <p><b>Función de programa:</b></p> <ul style="list-style-type: none"><li>• Función de temporización: Duración del intercalado de agua fría</li><li>• Configuración personalizada:<ul style="list-style-type: none"><li>- Duchas intercaladas</li></ul></li></ul> <p><b>Programas compatibles con la función "Lluvia espalda":</b></p> <p><b>Programa 1</b> Cada par de surtidores emite un 70% del tiempo agua caliente y un 30% del tiempo agua fría.</p> <p><b>Programa 2</b> Durante la conmutación cíclica se combinan los surtidores consecutivamente, emitiendo uno agua fría y otro agua caliente.</p> <p><b>Programa 3</b> Una vez finalizadas las tres conmutaciones cíclicas del sistema, se inicia dos ciclos sólo de agua caliente y un tercero sólo de agua fría.</p> <ol style="list-style-type: none"><li>1. Seleccionar con el cursor el símbolo <b>"Ducha escocesa"</b> con la ayuda de las teclas de flecha Activar la selección pulsando asterisco.</li><li>2. En el display aparece el mensaje <b>"Pr 1"</b> (para el programa 1).</li><li>3. Seleccionar los programas 1, 2 o 3 con la tecla "más" o "menos". Activar la selección pulsando asterisco.</li></ol> <p><b>Para programa 1:</b></p> <ol style="list-style-type: none"><li>1. En el display aparece el mensaje <b>"pc"</b> seguido de la cantidad porcentual de tiempo (duración) de la emisión de agua fría.</li><li>2. Con las teclas "más" o "menos", configurar un valor entre 10% y 70%. Si se mantienen presionadas las teclas "más" o "menos", se muestra el aumento o descenso del porcentaje. Activar la selección pulsando asterisco.</li></ol>	<p> <b>"Skotske brusebad"</b> (Nakke- og rygmassage) Det <b>"skotske brusebad"</b> aktiverer skiftevis udsprøjtning af varmt og koldt vand. Dette er en god metode til at øge "form" og "velbefindende".</p> <p>Det <b>"skotske brusebad"</b> kan være aktivt, mens <b>"sidebruser"</b>-funktionen, <b>"rygbruser"</b>-funktionen og <b>"nakkebruser"</b>-funktionen er i drift.</p> <p><b>Programfunktion:</b></p> <ul style="list-style-type: none"><li>• Tid-funktion: Tidsrum for iblanding af koldt vand</li><li>• Personlige indstillinger:<ul style="list-style-type: none"><li>- Vekselbrus</li></ul></li></ul> <p><b>Mulige programmer i forbindelse med "Sidebruser"-funktion:</b></p> <p><b>Program 1</b> Hvert brusepar leverer 70% af tiden varmt vand og 30% af tiden koldt vand.</p> <p><b>Program 2</b> Der sprøjtes efter hindanden koldt vand ud af den ene, og varmt vand ud af den anden bruser.</p> <p><b>Program 3</b> I dette program, sprøjtes der 2 skift varmt vand og ved tredje skift koldt vand ud af bruserne.</p> <ol style="list-style-type: none"><li>1. Cursoren positioneres med piletasterne (venstre og højre) på "skotske brusebad"-symbolet. Valg bekræftes med stjerne-tasten.</li><li>2. På displayet fremvises meddelelsen <b>"Pr 1"</b> (program 1).</li><li>3. Program 1, 2 eller 3 vælges med plus- eller minus-tasten. Valg bekræftes med stjerne-tasten.</li></ol> <p><b>Ang. program 1:</b></p> <ol style="list-style-type: none"><li>1. På displayet fremvises meddelelsen "pc" fulgt af tidsrum (i procent) for sprøjtning af koldt vand.</li><li>2. Med plus- eller minus-tasten indstilles en værdi mellem 10% og 70%. Hvis plus- eller minus-tasten holdes nede, fremvises det aftagende eller tiltagende antal procenter. Valg bekræftes med stjerne-tasten.</li></ol>









**Elément de commande électronique (Deluxe)**  
**Elemento de servicio electrónico (Deluxe)**  
**Elektronisk betjeningselement (Deluxe)**

Français	Español	Dansk
<p>Les réglages sont enregistrés dans le système jusqu'à la programmation suivante ! En cas d'interruption en alimentation électrique, les réglages sont effacés !</p> <p><b>Exemple :</b></p> <ul style="list-style-type: none"><li>• Sélection de programme : <b>"Pr 1"</b></li><li>• Durée du "cycle ON" : 5 secondes (préréglage 5 s / douchette ouverte)</li><li>• Distribution d'eau froide (durée) : <b>"pc" 40%</b></li><li>• Commutation cyclique : Douchette 1 + 2 + 3 + 4 : Eau froide pendant 2 secondes (40 % du temps total), eau chaude pendant 3 secondes (60 % du temps total).</li></ul> <p><b>Pour le programme 2 :</b></p> <ol style="list-style-type: none"><li>1. Sélectionner le programme</li></ol> <p><b>Remarque :</b> </p> <p>Pour le programme 2, un réglage personnalisé n'est pas nécessaire. Le programme démarre automatiquement avec la distribution d'eau froide d'une paire de douchettes et la distribution d'eau chaude des trois autres paires de douchettes. En circuit, de l'eau froide est distribuée par toutes les paires de jets pendant un cycle entier, pendant que de l'eau chaude est distribuée par les autres.</p> <ol style="list-style-type: none"><li>2. Confirmer la sélection avec la touche Etoile.</li></ol> <p><b>Exemples de programmation</b> (réglages personnalisés)</p> <ol style="list-style-type: none"><li>1. Programme souhaité : <b>"Pr2"</b></li><li>2. Commutation de cycle comme suit :</li></ol> <p><b>Cycle 1 :</b></p> <p>Douchette 1 : eau froide Douchette 2 : eau chaude Douchette 3 : eau chaude Douchette 4 : eau chaude</p>	<p>La configuración se mantiene en el sistema al iniciar el siguiente programa. Si se produce una interrupción del suministro eléctrico, la configuración se borra.</p> <p><b>Ejemplo:</b></p> <ul style="list-style-type: none"><li>• Selección de programa: <b>"Pr 1"</b></li><li>• Duración del "Ciclo ON": 5 segundos (Preconfiguración 5 seg. / surtidor abierto)</li><li>• Agua fría (Duración): <b>"pc" 40%</b></li><li>• Conmutación cíclica: Surtidores 1 + 2 + 3 + 4: 2 segundos de agua fría (40% del tiempo total) 3 segundos de agua caliente (60% del tiempo total).</li></ul> <p><b>Para el programa 2:</b></p> <ol style="list-style-type: none"><li>1. Seleccionar programa</li></ol> <p><b>Aviso:</b> </p> <p>En el programa 2 no es necesario establecer una configuración personalizada. El programa se inicia automáticamente con la salida de agua fría de un par de surtidores y agua caliente de los otros tres pares de surtidores. De cada par de chorros salen de forma rotativa un ciclo largo de agua fría, mientras que de los demás pares sale agua caliente.</p> <ol style="list-style-type: none"><li>2. Activar la selección pulsando asterisco.</li></ol> <p><b>Ejemplos de programación</b> (programaciones individuales)</p> <ol style="list-style-type: none"><li>1. Programa deseado: <b>"Pr2"</b></li><li>2. Conmutación de ciclos:</li></ol> <p><b>Ciclo 1:</b></p> <p>Surtidor 1: agua fría Surtidor 2: agua caliente Surtidor 3: agua caliente Surtidor 4: agua caliente</p>	<p>Indstillingerne lagres i systemet indtil næste programmering foretages! Ved afbrydelse af strømforsyningen slettes indstillingerne!</p> <p><b>Eksempel:</b></p> <ul style="list-style-type: none"><li>• Valg af program <b>"Pr 1"</b></li><li>• Tidsrum "ON-cyklus": 5 sekunder (forindstilling 5 sek. / bruser åbnet)</li><li>• Koldvands-tidsrum: <b>"pc" 40%</b></li><li>• Programvalg: Bruser 1 + 2 + 3 + 4: 2 sek. koldt vand (40% af den samlede tid), 3 sek. varmt vand (60% af den samlede tid).</li></ul> <p><b>Ang. program 2:</b></p> <ol style="list-style-type: none"><li>1. Program vælges</li></ol> <p><b>Henvisning:</b> </p> <p>I program 2 er en personlig indstilling ikke nødvendig. Programmet starter automatisk med at der sprøjtes koldt vand ud af et bruserpar og varmt vand ud af de andre tre bruserpar. Roterende sprøjtes et skift koldt vand ud af alle dyse-par, mens der sprøjtes varmt vand ud af de andre.</p> <ol style="list-style-type: none"><li>2. Valg bekræftes med stjerne-tasten.</li></ol> <p><b>Eksempel for programmering</b> (individuelle indstillinger)</p> <ol style="list-style-type: none"><li>1. Ønsket program: <b>"Pr2"</b></li><li>2. programvalg som følger:</li></ol> <p><b>Cyklus 1:</b></p> <p>Bruser 1: koldt vand Bruser 2: varmt vand Bruser 3: varmt vand Bruser 4: varmt vand</p>







Français	Español	Dansk
<p><b>Cycle 2 :</b>  Douchette 1 : eau chaude  Douchette 2 : eau froide  Douchette 3 : eau chaude  Douchette 4 : eau chaude</p> <p><b>Cycle 3 :</b>  Douchette 1 : eau chaude  Douchette 2 : eau chaude  Douchette 3 : eau froide  Douchette 4 : eau chaude</p> <p><b>Cycle 4 :</b>  Douchette 1 : eau chaude  Douchette 2 : eau chaude  Douchette 3 : eau chaude  Douchette 4 : eau froide</p> <p><b>Pour le programme 3 :</b>  <b>1.</b> Sur l'écran, le message "<b>ci</b>" apparaît suivi du nombre de cycles d'eau chaude (2 à 9).  <b>2.</b> Avec la touche Plus ou la touche Moins, régler une valeur et confirmer avec la touche Etoile.</p> <p><b>Remarque :</b> </p> <p>Un cycle d'eau chaude est toujours suivi d'un cycle d'eau chaude.</p> <p>Les réglages sont enregistrés dans le système jusqu'à la programmation suivante !  En cas d'interruption en alimentation électrique, les réglages sont effacés !</p> <p><b>Exemples de programmation</b>  (réglages personnalisés)  1. Programme souhaité : "<b>Pr3</b>"  2. Nombre de cycles avec distribution d'eau chaude  3. Commutation de cycle comme suit :</p>	<p><b>Ciclo 2:</b>  Surtidor 1: agua caliente  Surtidor 2: agua fría  Surtidor 3: agua caliente  Surtidor 4: agua caliente</p> <p><b>Ciclo 3:</b>  Surtidor 1: agua caliente  Surtidor 2: agua caliente  Surtidor 3: agua fría  Surtidor 4: agua caliente</p> <p><b>Ciclo 4:</b>  Surtidor 1: agua caliente  Surtidor 2: agua caliente  Surtidor 3: agua caliente  Surtidor 4: agua fría</p> <p><b>Para programa 3:</b>  <b>1.</b> En el display aparece el mensaje "<b>ci</b>" seguido por el número de ciclos de agua caliente ( de 2 a 9).  <b>2.</b> Con las teclas "más" o "menos", configurar un valor y confirmar con la tecla asterisco.</p> <p><b>Aviso:</b> </p> <p>Un ciclo de agua caliente siempre va seguido de un ciclo de agua fría.</p> <p>La configuración se mantiene en el sistema al iniciar el siguiente programa.  Si se produce una interrupción del suministro eléctrico, la configuración se borra.</p> <p><b>Ejemplos de programación</b>  (programaciones individuales)  1. Programa deseado: "<b>Pr3</b>"  2. Número de ciclos de agua caliente  3. Conmutación de ciclos:</p>	<p><b>Cyklus 2:</b>  Bruser 1: varmt vand  Bruser 2: koldt vand  Bruser 3: varmt vand  Bruser 4: varmt vand</p> <p><b>Cyklus 3:</b>  Bruser 1: varmt vand  Bruser 2: varmt vand  Bruser 3: koldt vand  Bruser 4: varmt vand</p> <p><b>Cyklus 4:</b>  Bruser 1: varmt vand  Bruser 2: varmt vand  Bruser 3: varmt vand  Bruser 4: koldt vand</p> <p><b>Ang. program 3:</b>  <b>1.</b> På displayet fremvises meddelelsen "ci" fulgt af antallet af varmtvands-skift (2 til 9).  <b>2.</b> Med plus- eller minus-tasten indstilles en værdi og bekræftes med stjerne-tasten.</p> <p><b>Henvisning:</b> </p> <p>Efter et varmtvands-skift følger altid et koldt-vands-skift.</p> <p>Indstillingerne lagres i systemet indtil næste programmering foretages!  Ved afbrydelse af strømforsyningen slettes indstillingerne!</p> <p><b>Eksempel for programmering</b>  (individuelle indstillinger)  1. Ønsket program: "<b>Pr3</b>"  2. Antal skift med varmt vand  3. Programvalg som følger:</p>

**Elément de commande électronique (Deluxe)**  
**Elemento de servicio electrónico (Deluxe)**  
**Elektronisk betjeningselement (Deluxe)**

Français	Español	Dansk
<p><b>Cycle 1 :</b>  Douchette 1 : eau chaude  Douchette 2 : eau chaude  Douchette 3 : eau chaude  Douchette 4 : eau chaude</p> <p><b>Cycle 2 :</b>  Douchette 1 : eau chaude  Douchette 2 : eau chaude  Douchette 3 : eau chaude  Douchette 4 : eau chaude</p> <p><b>Cycle 3 :</b>  Douchette 1 : eau chaude  Douchette 2 : eau chaude  Douchette 3 : eau chaude  Douchette 4 : eau chaude</p> <p><b>Cycle 4 :</b>  Douchette 1 : eau froide  Douchette 2 : eau froide  Douchette 3 : eau froide  Douchette 4 : eau froide</p> <p><b>Remarque :</b> </p> <p><b>De plus, une des fonctions doit être activée :</b></p> <p> <b>Fonction "Back Rain"</b>  (massage corps entier)</p> <p> <b>Fonction "Douchettes dorsales"</b>  (massage du dos)</p> <p> <b>Fonction "Jet nuque"</b>  (massage du dos et de la nuque)</p> <p><b>3.</b> Avec la touche flèche (gauche ou droite), commuter sur le symbole "Douche écossaise" et confirmez avec la touche "ON-/OFF".</p> <p>Après écoulement du temps de fonctionnement ou suite à l'arrêt prématuré du fonctionnement, un signal (2 s) retentit.</p>	<p><b>Ciclo 1:</b>  Surtidor 1: agua caliente  Surtidor 2: agua caliente  Surtidor 3: agua caliente  Surtidor 4: agua caliente</p> <p><b>Ciclo 2:</b>  Surtidor 1: agua caliente  Surtidor 2: agua caliente  Surtidor 3: agua caliente  Surtidor 4: agua caliente</p> <p><b>Ciclo 3:</b>  Surtidor 1: agua caliente  Surtidor 2: agua caliente  Surtidor 3: agua caliente  Surtidor 4: agua caliente</p> <p><b>Ciclo 4:</b>  Surtidor 1: agua fría  Surtidor 2: agua fría  Surtidor 3: agua fría  Surtidor 4: agua fría</p> <p><b>Aviso:</b> </p> <p><b>Adicionalmente debe activarse una de las funciones:</b></p> <p> <b>Función "Lluvia espalda"</b>  (Hidromasaje en todo el cuerpo)</p> <p> <b>Función "Surtidores espalda"</b>  (Masaje de espalda)</p> <p> <b>Función "Surtidor nuca"</b>  (Masaje de nuca y espalda)</p> <p><b>3.</b> Con las teclas de flecha (a la izquierda o a la derecha), situar el cursor en el símbolo "Ducha escocesa" y confirmar con la tecla "ON-/OFF".</p> <p>Una vez transcurrido el tiempo de funcionamiento o con la finalización adelantada del funcionamiento, se emite una señal sonora (2 seg.).</p>	<p><b>Cyklus 1:</b>  Bruser 1: varmt vand  Bruser 2: varmt vand  Bruser 3: varmt vand  Bruser 4: varmt vand</p> <p><b>Cyklus 2:</b>  Bruser 1: varmt vand  Bruser 2: varmt vand  Bruser 3: varmt vand  Bruser 4: varmt vand</p> <p><b>Cyklus 3:</b>  Bruser 1: varmt vand  Bruser 2: varmt vand  Bruser 3: varmt vand  Bruser 4: varmt vand</p> <p><b>Cyklus 4:</b>  Bruser 1: koldt vand  Bruser 2: koldt vand  Bruser 3: koldt vand  Bruser 4: koldt vand</p> <p><b>Henvisning:</b> </p> <p><b>Udover det skal der aktiveres en funktion:</b></p> <p> <b>"Sidebruser" funktion</b>  (helkrops-massage)</p> <p> <b>"Rygbruser" funktion</b>  (Rygmassage)</p> <p> <b>"Nakkejet" funktion</b>  (Nakke- og rygmassage)</p> <p><b>3.</b> Med pil-tasten (venstre eller højre) skiftes der til "skotske brusebad", valget bekræftes med "ON-/OFF"-tasten.</p> <p>Efter afslutning af driftstidsrummet, eller afslutning af drift før valgt tidsrum, fremkommer et signaltone (2 sek.).</p>

Français	Español	Dansk
<p> <b>"Radio" (si disponible !)</b> (émission via le haut-parleur du toit)</p> <p><b>1.</b> Avec la touche flèche (gauche ou droite), positionnez le curseur sur le symbole <b>"Radio"</b>. Confirmer avec la touche <b>"ON-/OFF"</b>.</p> <p>La fonction est maintenant active. Sur l'écran le message "ON" apparaît.</p> <p><b>2.</b> Régler le volume sonore (1 - 20) avec la touche Plus ou la touche Moins.</p> <p><b>Remarque :</b> </p> <p>Appuyer sur la touche Etoile. La fréquence et les emplacements de mémoire (1-8) sont affichés.</p> <p><b>3.</b> Sélectionner l'emplacement de mémoire souhaité avec la touche flèche (gauche ou droite) (1-8).</p> <p><b>4.</b> Sélectionner la fréquence de radio souhaitée avec la touche Plus ou la touche Moins. Confirmer la sélection avec la touche Etoile.</p> <p><b>Remarque :</b> </p> <p>7 x emplacements de mémoire encore libres ! Autres affectations : procédure identique !</p> <p><b>Appeler un émetteur radio (programmes) :</b></p> <p><b>1.</b> Avec la touche flèche (gauche ou droite), positionnez le curseur sur le symbole <b>"Radio"</b>. Confirmer avec la touche <b>"ON-/OFF"</b>.</p> <p><b>2.</b> Appuyez sur la touche Etoile et sélectionnez le programme souhaité (émetteur radio 1-8) avec la touche flèche (gauche ou droite). Confirmer avec la touche <b>"ON-/OFF"</b>.</p> <p>Pour mettre fin au fonctionnement, positionner le curseur avec la touche flèche sur le symbole <b>"Radio"</b> et appuyer ensuite sur la touche <b>"ON-/OFF"</b>. Après arrêt du fonctionnement, un signal retentit (pendant 2 s). Sur l'écran, le message "OFF" apparaît.</p>	<p> <b>"Radio" (si está disponible)</b> (Emisión radiofónica por altavoces en el techo)</p> <p><b>1.</b> Seleccionar con el cursor el símbolo <b>"Radio"</b> con la ayuda de las teclas de flecha. Confirmar pulsando la tecla <b>"ON-/OFF"</b>.</p> <p>La función se ha activado ya. En el display aparece el mensaje "On".</p> <p><b>2.</b> El volumen de sonido (1 - 20) puede controlarse con las teclas "más" y "menos".</p> <p><b>Aviso:</b> </p> <p>Pulsar la tecla de asterisco. La frecuencia y los espacios de memoria (1-8) se visualizan.</p> <p><b>3.</b> Con la tecla de flecha (a la izquierda o a la derecha) elegir el espacio de memoria deseado (1-8).</p> <p><b>4.</b> Con la tecla "más" o "menos", seleccionar la frecuencia de radio deseada. Activar la selección pulsando asterisco.</p> <p><b>Aviso:</b> </p> <p>7 x espacios de memoria libres Siguiente sintonización: seguir el mismo procedimiento</p> <p><b>Recuperar una emisora de radio (estación):</b></p> <p><b>1.</b> Seleccionar con el cursor el símbolo <b>"Radio"</b> con la ayuda de las teclas de flecha. Confirmar pulsando la tecla <b>"ON-/OFF"</b>.</p> <p><b>2.</b> Pulsar la tecla asterisco y elegir el programa deseado (1-8) con la ayuda de las flechas (a izquierda o derecha). Confirmar pulsando la tecla <b>"ON-/OFF"</b></p> <p>Para finalizar el funcionamiento, colocar el cursor con la ayuda de las teclas de flecha en el símbolo <b>"Radio"</b>, a continuación, pulsar la tecla <b>"ON-/OFF"</b>. Una vez finalizado el funcionamiento, se emite una señal sonora (2 seg.). En el display aparece el mensaje "Off".</p>	<p> "Radio" (afhængig af leveringsomfang!) (lyd via højttaler i loft)</p> <p><b>1.</b> Cursoren positioneres med piletasterne (venstre eller højre) på <b>"Radio"</b>-symbolet. Bekræftes med <b>"ON-/OFF"</b>-tasten.</p> <p>Funktionen er nu aktiv. I displayet fremvises meddelelsen "On".</p> <p><b>2.</b> Lydstyrken (1 - 20) indstilles med plus- eller minus-tasten.</p> <p><b>Henvisning:</b> </p> <p>stjerne-tasten trykkes. Frekvens og program (1-8) fremvises.</p> <p><b>3.</b> Med pil-tasten (venstre eller højre) vælges det ønskede program (1-8).</p> <p><b>4.</b> Den ønskede radiofrekvens vælges med plus- eller minus-tasterne. Valg bekræftes med stjerne-tasten.</p> <p><b>Henvisning:</b> </p> <p>7 x pladser fri! Yderligere programvalg: Samme fremgangsmåde!</p> <p><b>Radioprogrammer vælges:</b></p> <p><b>1.</b> Cursoren placeres med pil-tasten (venstre og højre) på <b>"Radio"</b>-symbolet. Bekræftes med <b>"ON-/OFF"</b>-tasten.</p> <p><b>2.</b> stjerne-tasten trykkes, det ønskede program (radioprogram 1-8) vælges med pil-tasten (venstre og højre). Bekræftes med <b>"ON-/OFF"</b>-tasten.</p> <p>For at slukke radioen, placeres cursoren med pil-tasten på <b>"Radio"</b>-symbolet, derefter trykkes <b>"ON-/OFF"</b>-tasten. Efter afslutning af drift høres et signal (2 sek.). I displayet fremvises meddelelsen "Off".</p>





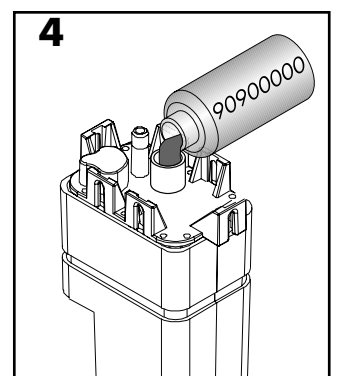
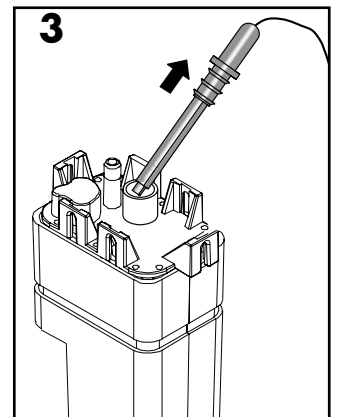
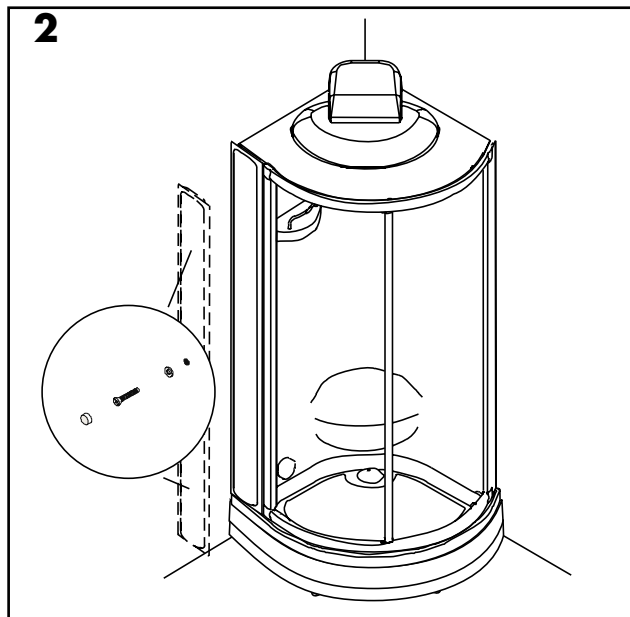
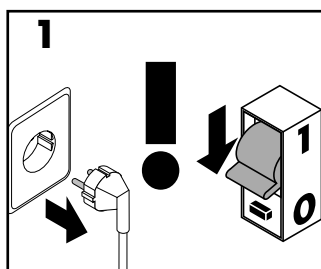
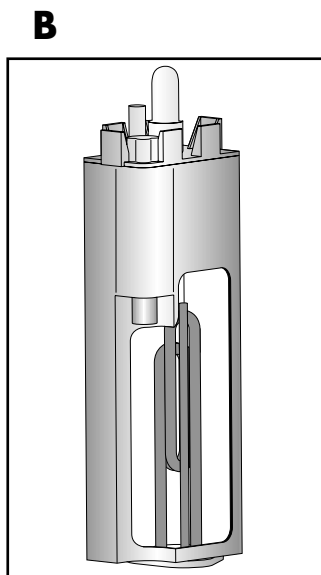
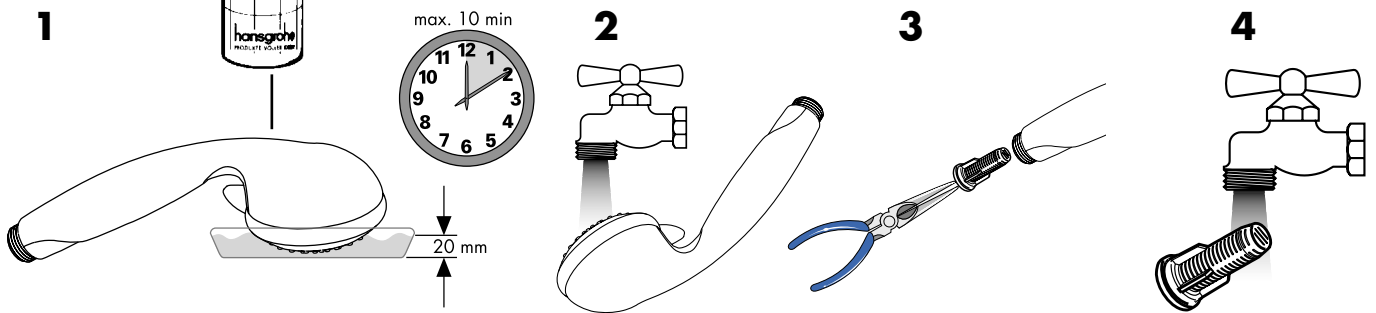
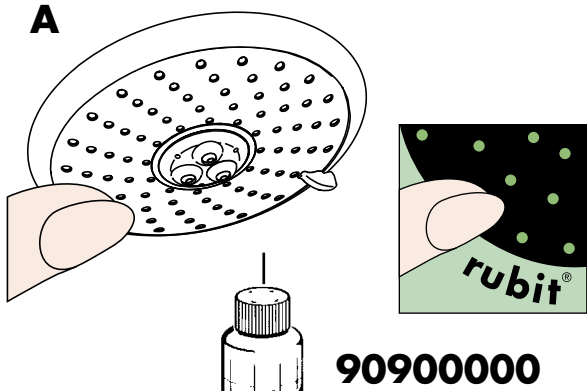

**Élément de commande électronique (Deluxe)**  
**Elemento de servicio electrónico (Deluxe)**  
**Elektronisk betjeningselement (Deluxe)**

Français	Español	Dansk
<p> <b>"Chromothérapie" (si disponible !)</b>            (thérapie avec lampes et couleurs pour le bien-être)</p> <p><b>Attention !</b> </p> <p><b>Danger d'irritation/d'infection au niveau des yeux</b>            Ne pas regarder dans l'élément lumineux pendant une longue période !</p> <p><b>1.</b> Avec la touche flèche (gauche ou droite), positionner le curseur sur le symbole <b>"Chromothérapie"</b>. Confirmer avec la touche <b>"ON-/OFF"</b>.</p> <p><b>2.</b> La fonction est maintenant active. Sur l'écran, le message "C7" ("C7" signifie "lumière blanche") apparaît.</p> <p><b>Possibilité de sélection des cycles suivants :</b>            C1 : Cycle de présentation            C2 : cycle de détente            C3 : cycle de stimulation            C4 : cycle de régénération            C5 : cycle de rafraîchissement            C6 : cycle de divertissement            C7 : lumière blanche</p> <p>Avec la touche Plus ou la touche Moins, sélectionner la lumière souhaitée.</p> <p>Pour mettre fin à la fonction, positionner le curseur avec la touche flèche sur le symbole <b>"Chromothérapie"</b> et appuyer ensuite sur la touche <b>"ON-/OFF"</b>.</p> <p>Le cycle de présentation (conçu pour des mesures et l'exposition) fonctionne continuellement après l'activation jusqu'à ce qu'il soit inhibé manuellement.            Les cycles C2 à C6 durent 60 minutes, le cycle C7 30 minutes. La lumière est ensuite automatiquement éteinte.</p>	<p> <b>"Cromoterapia" (si está disponible)</b>            (Terapia de luz para su bienestar)</p> <p><b>Precaución</b> </p> <p><b>Riesgo de irritación de ojos</b>            No dirija la vista durante largo tiempo hacia la luz!</p> <p><b>1.</b> Seleccionar con el cursor el símbolo <b>"Cromoterapia"</b> con la ayuda de las teclas de flecha. Confirmar pulsando la tecla <b>"ON-/OFF"</b>.</p> <p><b>2.</b> La función se ha activado ya. En el display se visualiza "C7" ("C7" indica luz blanca).</p> <p><b>Selección de ciclos:</b>            C1: Ciclo de demostración            C2: Ciclo relajante            C3: Ciclo excitante            C4: Ciclo regenerador            C5: Ciclo refrescante            C6: Ciclo reconfortante            C7: Luz blanca</p> <p>Configurar el tipo de luz deseado con la tecla "más" o "menos".</p> <p>Para finalizar el funcionamiento, colocar el cursor con la ayuda de las teclas de flecha en el símbolo <b>"Cromoterapia"</b>, a continuación, pulsar la tecla <b>"ON-/OFF"</b>.</p> <p>En el modo de ciclo de demostración (para la demostración en ferias/exposiciones), la ducha funciona continuamente hasta que se desconecte manualmente.            Los ciclos C2 a C6 permanecen operativos durante 60 minutos. A continuación, se desconecta automáticamente la iluminación.</p>	<p> <b>"Lysterapi" (afhængig af model!)</b>            (Lysterapi for velbefindelsen)</p> <p><b>Bemærk!</b> </p> <p><b>Fare for øjenbetændelse</b>            Der må ikke ses længere tid ind i belysningselementet!</p> <p><b>1.</b> Cursoren placeres med pil-tasten (venstre og højre) på <b>"Lysterapi"</b>-symbolet. Bekræftes med <b>"ON-/OFF"</b>-tasten.</p> <p><b>2.</b> Funktionen er nu aktiv. I displayet fremvises meddelelsen "C7" ("C7" = hvidt lys).</p> <p><b>Valg af følgende programmer er mulige:</b>            C1: Demonstrations-program            C2: Afslappende program            C3: Stimulerende program            C4: Regenererende program            C5: Forfriskende program            C6: Opmuntrende program</p> <p>Det ønskede lys vælges med plus- eller minus-tasten.</p> <p>For at afslutte funktionen placeres cursoren med <b>"Pil"</b>-tasten på <b>"Lysterapi"</b>-symbolet, derefter trykkes <b>"ON-/OFF"</b>-tasten.</p> <p>Demonstrations-programmet (tænkt til brug på messer eller udstillinger) løber hele tiden, indtil det slukkes manuelt.            Cyklus C2 til C6 har en løbetid på 60 min., cyklus C7 på 30 min. Efter løbetiden slukkes lyset automatisk.</p>



Français	Español	Dansk
<p><b>Nettoyage de la douchette de tête et de la douchette à main</b> (fig. A)            Avec "rubit®", la fonction de nettoyage manuelle, les éléments formateurs de jet peuvent être libérés du calcaire tout simplement en les frottant.</p> <p><b>Nettoyage de la douchette à main</b> (fig. A)            La douchette à main Mistral 3 avec "Quiclean", la fonction de nettoyage contre le calcaire. Lors de la commutation des types de jets, de petites goupilles de nettoyage éliminent les dépôts de calcaire.</p> <p><b>Détartrage du générateur de vapeur</b> (fig. B)</p> <p><b>Attention!</b> </p> <p>A partir de 14 degré de dureté de l' eau, une installation d' adoucissement d' eau doit être intégrée à l' alimentation pour prolonger l' intervalle du détartrage ou bien pour protéger votre installation.</p> <p><b>Quand doit on détartrer :</b></p> <ul style="list-style-type: none"> <li>• la densité de la vapeur diminue</li> <li>• le temps de réaction pour atteindre la température choisie augmente</li> <li>• de l' eau chaude sort par la buse pendant le bain de vapeur.</li> </ul> <p><b>Détartrage</b> (fig. B)</p> <ul style="list-style-type: none"> <li>• couper l' alimentation électrique.</li> <li>• Démontez la paroi latérale</li> <li>• Retirez la sonde de niveau du générateur de vapeur et versez environ 2 l de détartrant Hansgrohe (Réf. 90901000). Remplacez la sonde. Laissez agir le détartrant environ une heure.</li> </ul> <p><b>Commande Steam :</b></p> <ul style="list-style-type: none"> <li>• Brancher l' alimentation électrique, activer la fonction vapeur et après environ 30 secondes recouper l' alimentation. Le générateur se vide.</li> </ul> <p><b>Commande Deluxe :</b></p> <ul style="list-style-type: none"> <li>• Brancher l' alimentation électrique, avec la „flèche“ amener le curseur sur le symbole „bain-vapeur“ et confirmer le choix avec la touche „on/off“. Interrompre de nouveau la fonction après environ 5 secondes. Le générateur se vide. (Le fonctionnement de cette commande peut être parcouru dans la notice).</li> </ul> <p><b>Attention!</b> </p> <p>Recommencer plusieurs fois la mise en marche et l' arrêt pour obtenir un rinçage complet du générateur.</p> <ul style="list-style-type: none"> <li>• Remonter la paroi latérale.</li> </ul>	<p><b>Limpieza de la ducha manual y de la ducha rociadora</b> (Fig. A)            En la función de limpieza manual con "rubit®", se puede eliminar la cal de los surtidores de chorro simplemente frotando.</p> <p><b>Limpieza de la ducha manual</b> (Fig. A)            La ducha manual Mistral 3 se limpia con "Quiclean", la función de limpieza contra la cal. Con un simple cambio de tipo de chorro se eliminan las acumulaciones de cal.</p> <p><b>Descalcificar los surtidores de vapor</b> (Fig. B)</p> <p><b>¡Precaución!</b> </p> <p>Si su agua tiene un grado de dureza de 14 o más (~2,5 mmol/l), un sistema de suavización de agua tiene que ser integrado al sistema de entrada de agua, para prolongar los intervalos de descalcificación, o bien para preservar su instalación doméstica.</p> <p><b>Cuando hay que descalcificar:</b></p> <ul style="list-style-type: none"> <li>• La potencia del vapor disminuye</li> <li>• La cabina toma más tiempo por alcanzar la temperatura indicada</li> <li>• Durante el funcionamiento del vapor, agua caliente sale del surtidor</li> </ul> <p><b>Descalcificar</b> (Fig B.):</p> <ul style="list-style-type: none"> <li>• Desconectar la luz</li> <li>• Desmontar las cubiertas laterales</li> <li>• Sacar el indicador de nivel de agua de la caja de los surtidores de vapor. Llenar la caja con aproximadamente 2 litros de Hansgrohe Scnellem Entkalker (Art. Ref.: 90901000). Reintroducir el indicador de nivel de agua y dejar activar el sistema de descalcificación durante aproximadamente 1 hora.</li> </ul> <p><b>Generador de Vapor:</b></p> <ul style="list-style-type: none"> <li>• Encender la luz, activar la función de vapor y, después de unas 30 segundos, apagar de vuelta. El generador de vapor se vacía.</li> </ul> <p><b>Generador Deluxe:</b></p> <ul style="list-style-type: none"> <li>• Encender la luz. con el cursor, seleccionar la función baño de vapor y pulsar la tecla On/Off. Después de unos 5 segundos, para la función de vapor otra vez. El generador de vapor se vacía</li> </ul> <p><b>¡Precaución!</b> </p> <p>Para limpiar completamente de cal el generador de vapor encenderlo varias veces y dejarlo vaciar.</p> <ul style="list-style-type: none"> <li>• Remontar las cubiertas laterales anchas</li> </ul>	<p><b>Rensning af hånd- og hovedbruser</b> (billede A)            Med „rubit®“, den manuelle rengøringsfunktion, kan strålehullerne renses for kalk ved at gnubbe overfladen.</p> <p><b>Rensning af håndbruser</b> (billede A)            Mistral 3 håndbruser med "Quiclean", rengøringsfunktion imod kalk. Ved omstilling mellem stråletyperne fjerner små stifter kalkaflejringer.</p> <p><b>Afkalkning af dampgenerator</b> (billede B)</p> <p><b>Bemærk!</b> </p> <p>For at undgå at dampgeneratoren konstant skal afkalkes skal der ved 14 gr. dH (-2,5 mmol/l) installeres et centralt vandblødgøringsanlæg.</p> <p><b>Hvornår skal der afkalkes?</b></p> <ul style="list-style-type: none"> <li>• når dampfunktionen forringes</li> <li>• når det varer længere end normalt at opnå den ønskede temperatur i kabinen</li> <li>• når der under dampfunktionen kommer varmt vand ud af dyserne</li> </ul> <p><b>Afkalkning</b> (billede B):</p> <ul style="list-style-type: none"> <li>• Afbryd den elektriciteten</li> <li>• Venstre sidepåkledning afmonteres</li> <li>• andstandssensor i kassen på dampgeneratoren trækkes ud og ca. 2 L. Hansgrohe afkalker (HG-nr. 90901000) påfyldes. Vandstandssensor sættes på plads igen. Afkalkningsmidlet skal virke i ca. 1 time</li> </ul> <p><b>Betjeningsselement Steam:</b></p> <ul style="list-style-type: none"> <li>• Elektriciteten tilsluttes, dampfunktionen aktiveres og efter ca. 30 sek. lukkes der igen for dampfunktionen. Dampgeneratoren tømmes.</li> </ul> <p><b>Betjeningsselement Deluxe:</b></p> <ul style="list-style-type: none"> <li>• Elektriciteten tilsluttes. Med "pil"-tasten placeres cursoren på dampbadsymbolet og funktionsvalget bekræftes på „ON/OFF“-knappen. Efter ca. 5 sek. slukkes igen for dampfunktionen og dampgeneratoren tømmes.</li> </ul> <p><b>Bemærk!</b> </p> <p>For at få afkalkningsmidlet skyllet tilstrækkeligt ud, aktiveres og tømmes dampgeneratoren flere gange.</p> <ul style="list-style-type: none"> <li>• Sidebeklædningen monteres igen.</li> </ul>



Français	Español	Dansk
<p><b>Contrôle du système électrique</b> Si des défaillances se produisent au niveau de l'alimentation en courant, veuillez exécuter les cycles de contrôle suivants :</p> <p><b>Electricien !</b> </p> <p>Les travaux réalisés sur l'installation électrique sont exclusivement réservés à des techniciens spécialisés.</p> <ol style="list-style-type: none"><li>1. Interrupteur allumé (fonctionne).</li><li>2. Alimentation en courant présente. Contrôler le raccordement sur le secteur.</li></ol> <p><b>Danger !</b> </p> <p>Avant l'ouverture de la commande, couper le courant (séparer la douche vapeur du courant électrique) !</p>	<p><b>Comprobación eléctrica</b> Si se producen fallos en el suministro eléctrico, se deben llevar a cabo las siguientes comprobaciones:</p> <p><b>¡Electricista!</b> </p> <p>Las tareas relacionadas con los dispositivos eléctricos sólo pueden ser llevadas a cabo por personal especializado cualificado.</p> <ol style="list-style-type: none"><li>1. Interruptor activado (operabilidad).</li><li>2. Suministro eléctrico disponible. Comprobar la conexión a la red eléctrica.</li></ol> <p><b>¡Peligro!</b> </p> <p>Antes de abrir el panel de control, desconectar la corriente eléctrica (distanciar la ducha de vapor de la red eléctrica).</p>	<p><b>Kontrol af elektrik</b> Hvis der opstår forstyrrelser i strømforsyningen, gennemføres følgende kontroltrin:</p> <p><b>El-installatør!</b> </p> <p>Arbejde med det elektriske anlæg må kun gennemføres af kvalificeret personale.</p> <ol style="list-style-type: none"><li>1. Kontakt tændt (funktionsdygtig).</li><li>2. Strømforsyning i orden. Tilslutning til strømforsyningsnet kontrolleres.</li></ol> <p><b>Fare!</b> </p> <p>Før styringen åbnes frakobles strømforsyningen (dambrusebadet frakobles strømforsyningen)!</p>



**Adresses  
Direcciones  
Adresser**

**A**  
Hansgrohe  
Postfach 85  
2355 Wr. Neudorf  
Telefon: 0 22 36 / 6 28 30  
Telefax: 0 22 36 / 62 83 019

**D**  
Hansgrohe  
D-77757  
Schiltach / Schwarzwald  
Telefon: 0 78 36 / 51-0  
Telefax: 0 78 36 / 51 13 00

**F**  
Hansgrohe  
6/8 rue Henri-Poincaré Z. A.  
92167 Antony Cedex  
Téléphone: 01 40 96 40 00  
Télécopie: 01 46 66 49 89

**HR** **BiH** **YU**  
Hansgrohe  
Omega Nova-Sibenik D.O.O.  
K.Zvonimira BB  
22000 Sibeniak  
Telefon: 00 385/(0)22/310 450  
Telefax: 00 385/(0)22/330 221

**NL**  
Pharo Nederland  
Cleopatra B.V.  
Handelsweg 45  
NL - 1525 RG Westknollendam  
Telefoon: 075 6478200  
Telefax: 075 6478500

**RO**  
Representative Office  
Apsa Sasori  
Bd.O.Goga nr.4(106),bl M26,sc.3,ap.68  
7000 Bucuresti  
Romania  
Tel./Fax: (0040) 0 21 326 10 01

**SLO**  
Representative Office Hansgrohe  
Riharjeva 2  
1000 Ljubljana  
Slovenia  
Tel.:00386 1 429 23 32  
Fax:00386 1 429 23 33

**USA**  
Hansgrohe  
1490 Bluegrass Lakes Parkway  
Alpharetta, GA 30004/USA  
Tel.: 770-360-9880  
Fax: 770-360-9887

**B** **L**  
Hansgrohe  
Rue Vanderschrick Straat 91  
1060 Bruxelles/Brussel  
Téléphone: 02 / 5 43 01 40  
Telefax: 02 / 5 37 94 86

**DK** **N**  
Hansgrohe  
Jegstrupvej 6  
8361 Hasselager  
Telefon: 86 28 74 00  
Telefax: 86 28 74 01

**FIN**  
Hansgrohe  
Juhani Niemi Oy  
Mäntytie 11  
00270 Helsinki  
Puh: (09) 47 77 030  
Telefax: (09) 24 17 554

**I**  
Pharo Italia  
Glass Idromassaggio s.r.l  
Via Baite 12/E  
31046 Oderzo (TV)  
Telefono: +39-0422-7146  
Telefax: +39-0422-816839

**P**  
HGAXorPharo SA  
R. Antoine de Saint-Exupéry  
Alapraia  
2765-043 Estoril  
Telephone: 21 466 71 10  
Fax: 21 466 71 19

**RUS**  
Hansgrohe  
Усачева 33/1  
119048 Россия Москва  
Tel.: 095 / 9333170  
Fax: 095 / 9333171

**TR**  
Dizayn Ev Gerecleri  
San. ve Tic. Ltd. Sti.  
Ortaklar Cad. No. 1  
Mecidiyeköy-Istanbul 80290  
Tel.: 0090-212-266 50 80  
Fax: 0090-212-275 75 12

**CH**  
Hansgrohe  
Industriestr. 9  
5432 Neuenhof  
Telefon: 056/416 26 26  
Telefax: 056/416 26 27

**E**  
Hansgrohe  
Riera Can Pahissa 26 B  
08750 Molins de Rei  
Telefon: 93 680 39 00  
Telefax: 93 680 39 09

**GR**  
Nikitas Vlachos  
Niveco SA  
Posidonos Ave 46  
17561 P. Faliro  
Telefon: (01) 9880180  
Telefax: (01) 9883847

**IND**  
Jaquar Mercantile  
D-26, SMA Co-operative Industrial Estate  
G.T. Karnal Road  
Delhi-110033  
Tel.: +91-11-27464808-17  
Fax:+91-11-27240388, 27466808

**PL**  
Hansgrohe  
Ul. Sowia 12  
PL-62-080 Tarnowo Podgórne  
Telefon: (061) 8168600  
Telefax: (061) 8168609

**S**  
Hansgrohe  
Almviksvägen 41  
23044 Bunkflostrand  
Telefon: +46/(0)40/51 91 50  
Telefon: +46/(0)40/13 05 92

**UA**  
Hansgrohe  
Ukrainian office  
Vasilkovskaya St., 1, office 301  
03040 Kiev  
Ukraine  
Tel./Fax: 0038 (044) 56 85 012

**CZ** **SK**  
Hansgrohe  
Moravanská 85  
CZ-619 00 Brno  
Telefon: +420/547 212 334  
Telefax: +420/547 212 521

**EE**  
OÜ Dreesis  
Laki 16-407  
10621 Tallinn  
Estonia  
Tel.: 00372 61 29 811  
Fax: 00372 65 63 310

**H**  
Hansgrohe Kft.  
Forgách utca 11-13  
1139 Budapest  
Telefon: 0036 /1 236 9090  
Telefax: 0036 /1 236 9098

**LT**  
Santoza  
Pašilaičių 1-28  
LT-06115 Vilnius  
Tel.: +37(0) 5 2407666  
Fax: +37(0) 5 2407666

**PRC**  
上海市松江工业区俞塘路512号  
天威工业城底层  
邮编: 201600  
电话: 0086-21-57741239  
传真: 0086-21-57741239

**SGP**  
Hans Grohe Pte Ltd  
60B Martin Road  
#11-03/04 Trade Mart Singapore  
SINGAPORE 239067  
Tel.: 0065-7322002  
Fax: 0065-7320030

**UK**  
Hansgrohe  
Units D1 & D2 Sandown Park  
Trading Estate Royal Mills  
Esher Surrey KT10 8BL  
Telephone: 0 13 72 46 56 55  
Telefax: 0 13 72 47 06 70

**hansgrohe**

**AXOR | PHARO**

Hansgrohe · Postfach 1145 · D-77761 Schiltach · Telefon +49 (0) 78 36/51-1282 · Telefax +49 (0) 7836/511440  
E-Mail: info@hansgrohe.com · Internet: www.hansgrohe.com