

# 施工説明書兼取扱説明書

保証書付

この度は、ハンズグローエ製品をお求めいただきまして、誠にありがとうございます。  
この説明書は保証書付きですので、お読みになりました後もすぐ取り出せる場所に  
大切に保管してください。

## ハンドシャワー

安全上の注意.....	2
使用上の注意.....	4
製品別目次.....	6
施工方法.....	16
使い方.....	17
アフターサービス.....	21
保証書.....	裏表紙
お問合せ先.....	裏表紙

初めに

施工方法

こんな時は





### 工事店様へのお願い

- 貴店名ならびに取付日を保証書にご記入の上、お客様にお渡しください。  
取り付け後は、お客様にご使用方法及びお手入れ方法を十分にご説明ください。  
また、定期的に交換が必要な部品があることをお客様に必ずお伝えください。







# 安全上の注意

- 施工前に、この「安全上の注意」を良くお読みのうえ、正しく施工してください。
- ここに示した注意事項は状況によって重大な結果に結びつく可能性があります。
- いずれも、安全に関する重要な内容を記載していますので、必ず守ってください。
- 施工完了後、正常に作動することを確認してください。お客様に引き渡すときは、取扱説明書にそって使用方法、お手入れの仕方を説明してください。
- この施工説明書兼取扱説明書は、お客様で保管頂くように依頼してください。

## 記号の説明

 <b>注意!</b>	<b>危険、注意</b> この指示を無視して誤った取り扱いをすると、傷害または、物的損害が発生する可能性があることを示しています。
	<b>禁止行為</b> 該当する行為が禁止行為であることを示しています。
	<b>分解禁止</b> 該当する部品の分解が禁止行為であることを示しています。
	<b>接触禁止</b> 該当する部品や部分に触れてはいけないことを示しています。
	<b>指示（重要）</b> 該当する行為が記載されている指示に従って行われなければならないことを示しています。

# 必ずお守りください

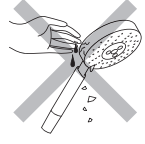
危険、注意	
 <b>注意!</b>	ご使用者や他の人々への危害や財産への損害を未然に防止するために、下記の事項を厳守し、指示には必ず従ってください。
禁止行為	
	<p>落下させたり、ぶつけたり等、衝撃を与えないでください。 シャワーヘッドのメッキが剥がれたり、破損し、けが、水漏れなど、損害発生のおそれがあります。 落下させたり、ぶつけたり等で生じた損害については、製品保証の対象外になります。</p> 
分解禁止	
	<p>施工説明書兼取扱説明書に記載された項目以外は、分解・改造しないでください。 破損し、やけど、けが、水漏れなどの損害発生のおそれがあります。</p> 
指示 (重要)	
	<p>メッキが割れたり剥がれたりした場合は、直ちに交換してください。 剥がれたメッキで手や指を切るなどのけがをするおそれがあります。</p> 

# 使用上の注意

快適にご使用いただくために、以下のことをお守りください。

## ●メッキについて

メッキは永遠に剥がれないものではありません。

落としたり、ぶつかけたり、擦ったりといった衝撃はもとより、浴室乾燥機の使用による乾燥や、洗剤の影響など、ご使用いただくにつれ、メッキが割れたり、剥がれたりといったことが起こります。メッキが割れたり、剥がれたりした場合は、直ちに交換してください。

衝撃や、乾燥、洗剤の影響などでメッキが割れたり、剥がれたりした場合は、製品保証の対象外となります。

## ●マッサージ/ワールモードについて

マッサージモード/ワールモードでの、顔へのご使用はさけてください。

直接目や耳にあたると、けがをするおそれがあります。

## ●ハンドシャワーからの水の滴下について

止水後しばらくの間、シャワーから水滴が落ち続けますが、これはシャワーヘッド内に溜まっている水が落ちているもので、故障ではありません。シャワーヘッド内の残水が無くなれば止まります。また、水栓のハンドルが止水位置にあることを合わせてご確認ください。

# 技術仕様及び取付前のご注意

## 技術仕様

給水・給湯圧力	最低必要水圧	0.15MPa
	最高水圧	0.4MPa
使用最高温度		60℃以下
使用可能水質		上水道および飲用可能な井戸水
使用環境温度	一般地用	1～40℃
用途		一般住宅用（屋内）

## 取付前に

- 製品の取付前に、給水、給湯管のごみを、完全に洗い流してください。配管内にごみが詰まったまま、製品を取りつけますと、製品内部にごみが詰まり、吐水不良や、製品不具合を引き起こすことがあります。配管内の異物・ごみなどに起因する水栓の止水不良、吐水不良、サーモスタットの作動不良については、製品保証の対象外となります。
- 給水圧力が0.5MPaを超える場合には、市販の減圧弁で0.2～0.4MPa程度に減圧してください。
- 電気温水器等と組み合わせる場合は、給湯圧力にご注意ください。給湯圧力が低いと、吐水量が不足し、水の勢いが十分に得られません。
- 水圧の調整や、点検作業を容易にするため、別途止水栓をご用意ください。
- 梱包前に通水検査をしていますので、製品内に水が残っている可能性があります。製品には問題ありません。

# 製品別目次

個々の製品の部品リスト / 部品図、施工完了図については、それぞれのページを参照ください。

初めに

レインダンスセレクト S120  
3 ジェットハンドシャワー



製品品番	26530xxx
部品リスト 完成図	P9 P9

レインダンスセレクト S150  
3 ジェットハンドシャワー



製品品番	28587xxx
部品リスト 完成図	P9 P9

レインダンスセレクト E120  
3 ジェットハンドシャワー



製品品番	26520xxx
部品リスト 完成図	P10 P10

レインダンスセレクト E150  
3 ジェットハンドシャワー



製品品番	26550xxx
部品リスト 完成図	P10 P10

クロマ 100 ヴォリオ  
4 ジェットハンドシャワー

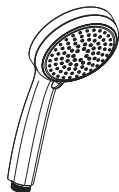

製品品番	28535xxx
部品リスト 完成図	P11 P11

クロマ 100 マルチ  
3 ジェットハンドシャワー

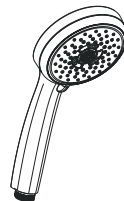

製品品番	28536xxx
部品リスト 完成図	P11 P11

# 製品別目次

初めに

クロマセレクト S110  
マルチジェットハンドシャワー



製品品番	26800xxx
部品リスト 完成図	P14 P14

クロマセレクト S110  
ヴァリオジェットハンドシャワー

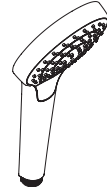

製品品番	26802xxx
部品リスト 完成図	P14 P14

クロメッタ 110 ヴァリオ  
ハンドシャワーグリーン

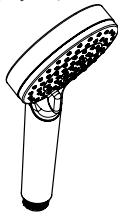

製品品番	26336xxx
部品リスト 完成図	P15 P15

アクサーハンドシャワー 1 ジェット  
designed by Front



製品品番	26025xxx
部品リスト 完成図	P12 P12

アクサースタルク バトン  
ハンドシャワー

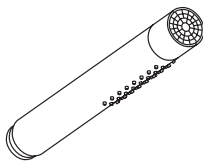

製品品番	28532xxx
部品リスト 完成図	P12 P12

アクサー 120 ハンドシャワー  
3 ジェット



製品品番	26050xxx
部品リスト 完成図	P13 P13

# 製品別目次

個々の製品の部品リスト / 部品図、施工完了図については、それぞれのページを参照ください。

アクサーワンハンドシャワー 2 ジェット

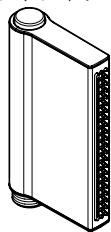

製品品番	45720xxx
部品リスト	P13
完成図	P13



# 部品図 / 部品リスト 完成図

製品品番：26530xxx

製品分解図

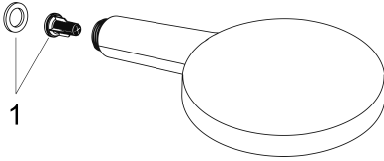

部品リスト

1	フィルター	97708000
---	-------	----------

完成図

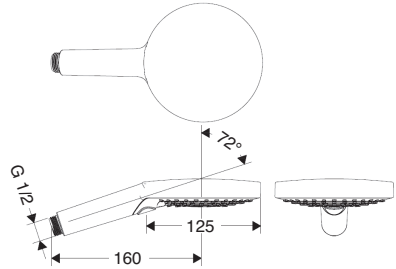

初めに

製品品番：28587xxx

製品分解図

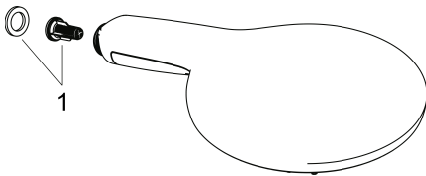

部品リスト

1	フィルター	97708000
---	-------	----------

完成図

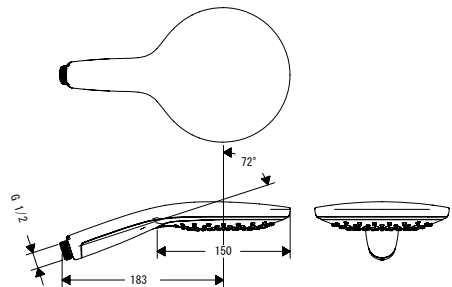

# 部品図 / 部品リスト 完成図

製品品番：26520xxx

製品分解図

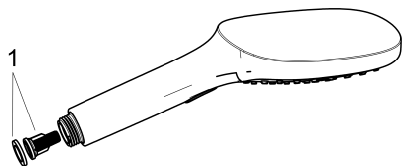

部品リスト

1	フィルター	97708000
---	-------	----------

完成図

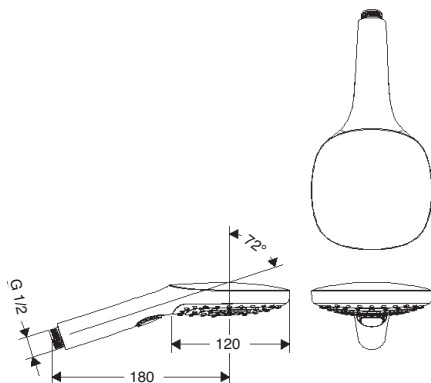

初めに

製品品番：26550xxx

製品分解図

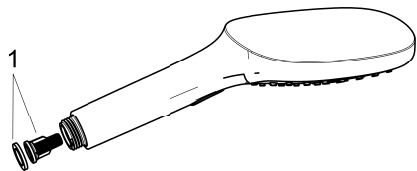

部品リスト

1	フィルター	97708000
---	-------	----------

完成図

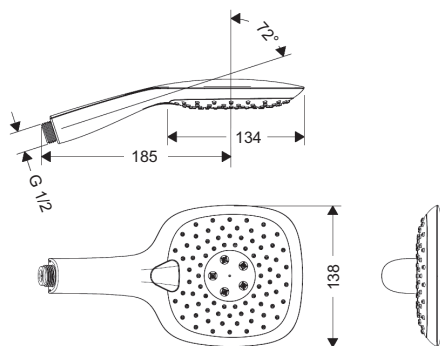

# 部品図 / 部品リスト 完成図

製品品番：28535xxx

製品分解図



部品リスト

1	フィルター	95436000
2	パッキン	98058000

完成図

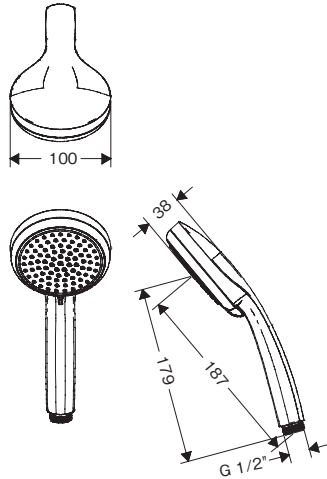

初めに

製品品番：28536xxx

製品分解図

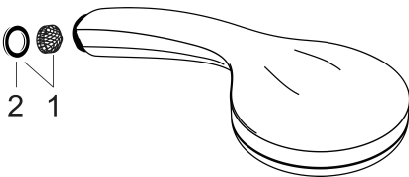

部品リスト

1	フィルター	95436000
2	パッキン	98058000

完成図

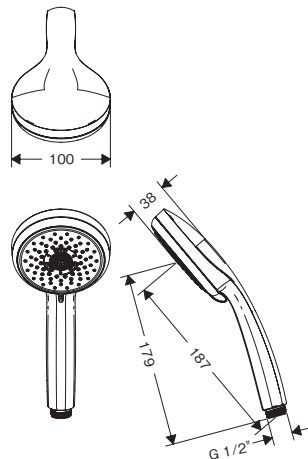

# 部品図 / 部品リスト 完成図

製品品番：28532xxx

製品分解図

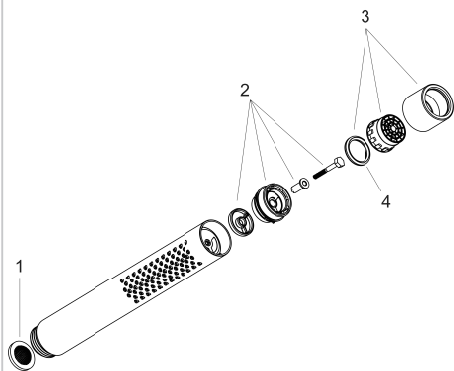

部品リスト

1	フィルターパック	94246000
2	切換部品	95511000
3	先端スプレー	95411000
4	O-リング (14x2.5)	98189000

完成図

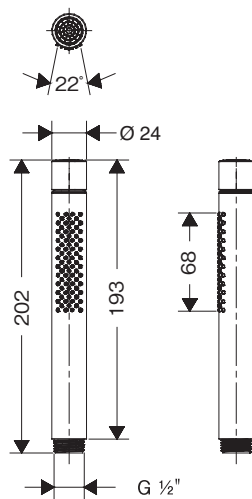

製品品番：26025xxx

製品分解図

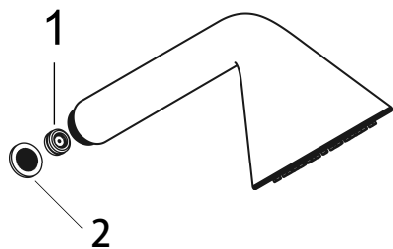

部品リスト

1	流量リミッター	95659000
2	フィルターパック	94246000

完成図

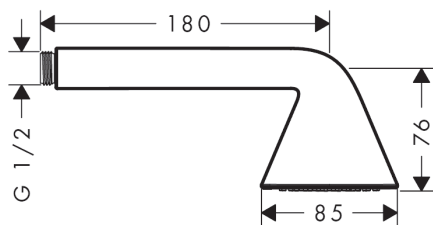

# 部品図 / 部品リスト 完成図

製品品番：26050xxx

製品分解図

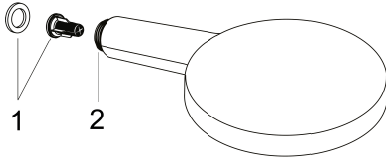

完成図

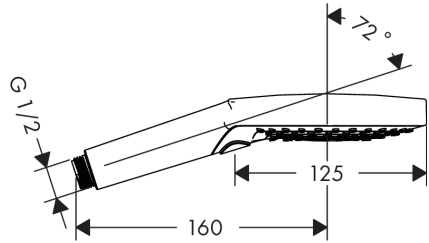

部品リスト

1	フィルターインサート	97708000
2	ピボットコネクション	93089000

初めに

製品品番：45720xxx

製品分解図

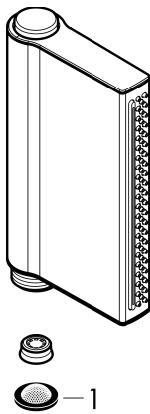

完成図

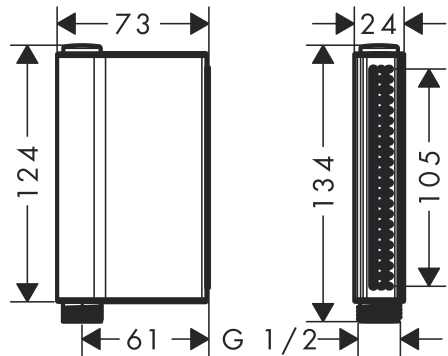

部品リスト

1	フィルターパッキン	94246000
---	-----------	----------

# 部品図 / 部品リスト 完成図

製品品番：26800xxx

初めに

製品分解図

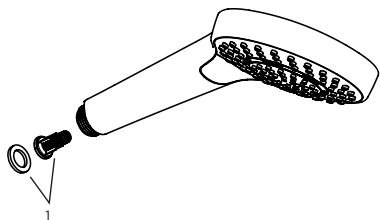

部品リスト

1	フィルター	97708000
---	-------	----------

完成図

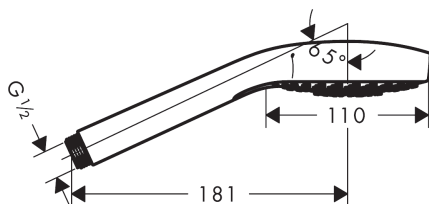

製品品番：26802xxx

製品分解図

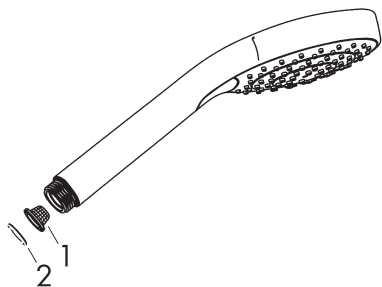

部品リスト

1	フィルター	92672000
2	パッキン	98058000

完成図

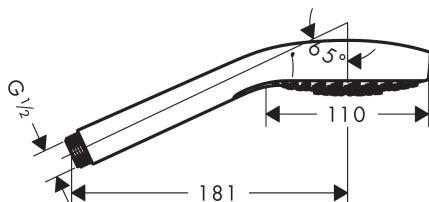

# 部品図 / 部品リスト 完成図

製品品番 : 26336xxx

製品分解図

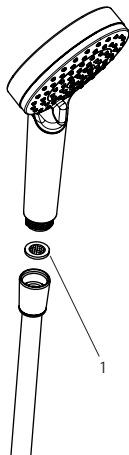

部品リスト

1	フィルターパッキン	94246000
---	-----------	----------

完成図

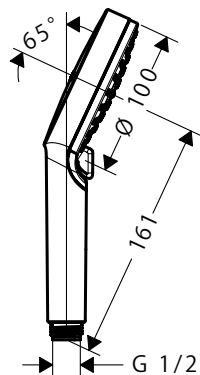

初めに

# 施工方法

パッキンを取り付け、シャワーホースに接続します。  
手でくるくると回して接続してください。

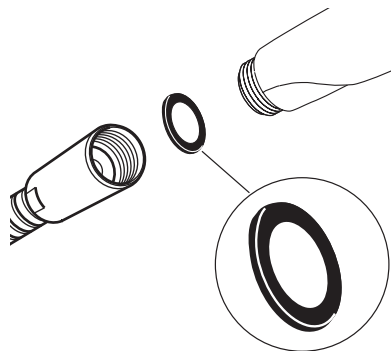

パッキン

- シャワーホースのナット側にすでにパッキンが入っている場合は、新たにパッキンを取り付ける必要はありません。  
パッキンは、接続部に一枚入っている状態にします。



## ハンドシャワーモードの切替

- ① レバーを左右に回すとシャワーモードが切り替わります。

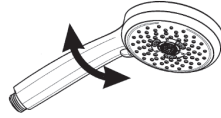

**Croma 100 Vario** (28535004)



**Croma 100 Multi** (28536004)

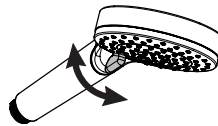

**Crometta Vario** (26336400)



- ② ボタンを押すとシャワーモードが切り替わります。

レインダンスセレクト E120 (26520400)

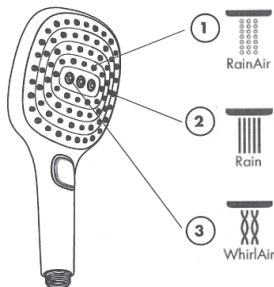

レインダンスセレクト E150 (26550000)

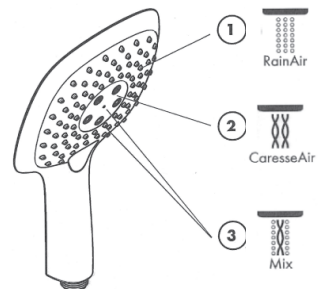

# 使い方

レインダンスセレクト S120 (26530404)  
 アクサー 120 ハンドシャワー (26050000)

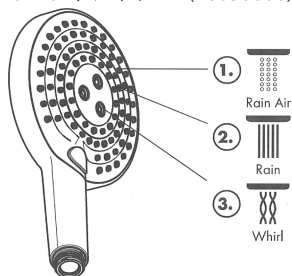

レインダンスセレクト S150 (28587000)

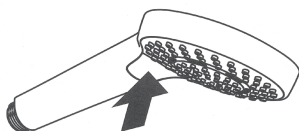
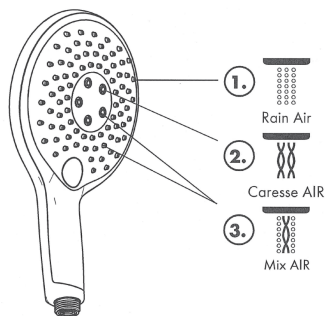

クロマセレクト S110 マルチ (26800404)



クロマセレクト S110 ヴァリオ (26802404)



施工方法

③ 先端部を回すとシャワーモードが切り替わります。

アクサー スタルク バトン ハンドシャワー (28532000)

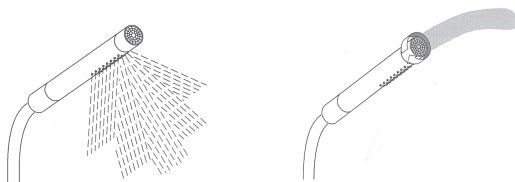

アクサーワンハンドシャワー 2 ジェット (45720000)

先端部のボタンを押すとシャワーモードが切り替わります。

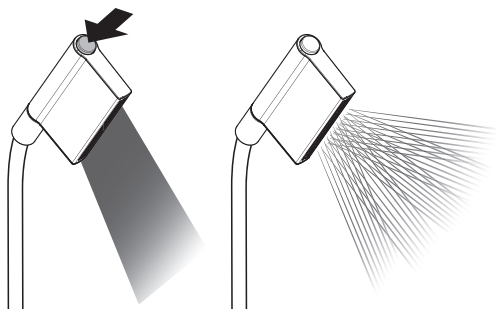

# 日頃のお手入れ

損傷や、器具の不具合を防ぐため、お手入れにあたっては、次の点にご注意ください。  
不適切な取扱いによって発生した損傷は、製品保証の対象にはなりません。

- 酸性洗剤、塩素漂白剤を含有する洗剤はメッキを侵しますので、絶対に使用しないでください。
- 水栓の表面を傷つけるようなものは絶対に使用しないでください。
  - ・ クレンザーや磨き粉など粗い粒子を含んだ洗剤
  - ・ ナイロンたわし、たわし、ブラシなど
  - ・ 研磨剤、スポンジパッド、マイクロファイバー布、化学スポンジなど研磨を目的とした洗剤や用具
- スプレー洗剤を使用する場合、洗剤溶液を直接水栓に噴きつけず、やわらかい布やスポンジなどに噴きつけて使用してください。
- 洗剤を使ってお手入れをした後は、十分に洗い流し、水栓に付着している洗剤を残らず取り除いてください。

## シャワーヘッドの清掃



指示 (重要)

「クイッククリーン (Quick Clean)」付きシャワーヘッドは、指でこするだけで、カルキやゴミなどの汚れを落とすことができます。

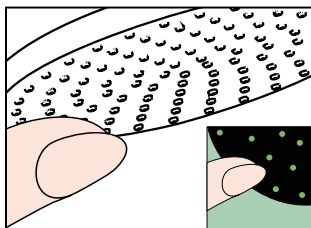

## フィルターの清掃

1. ハンドシャワー本体を回して、ホースから取り外し、パッキン、フィルターを取り出します。
2. フィルターを水洗いします。(汚れがひどい場合は、ブラシで汚れを落としてください。)

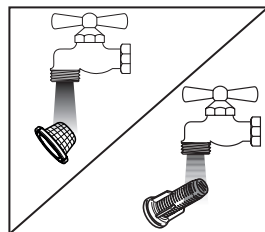
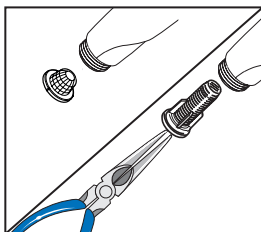
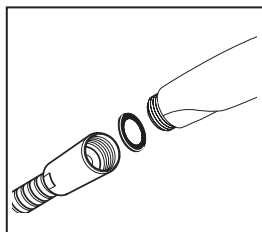

・ ラジオペンチを使用して取り外してください

# アフターサービス

## 保証書（この説明書の裏表紙が保証書になっています。）

- 製品は保証書の内容にしたがって保証されています。取付日、お客様名、取付店名が記入してあることを確認してください。
- 製品の保証期間は取付日から2年間です。

## 補修部品の供給期間

補修部品の供給期間は、製品の製造中止から10年間です。

## 保証について

- 保証期間中は、規定にしたがい修理をさせていただきます。保証期間内でも有償修理となる場合があります。
- 保証期間を過ぎている場合は、ご希望により有償にて修理をさせていただきます。

## 消耗部品の交換

消耗部品（カートリッジ、パッキン等）が劣化すると、水漏れの原因となります。該当部品の交換により不具合は解消されます。

## 修理費用の内訳

修理費用は、出張作業費 + 部品代 + 部品手配費 + 交通費で構成されています。

## 修理を依頼されるときは

- 修理依頼先

<保証期間内>

ハンスグローエジャパン(株) テクニカルカスタマーサービスまで（電話番号は裏表紙を参照ください）

<保証期間外>

お近くの弊社アフターサービス会社（連絡先は弊社ホームページをご覧ください。

<http://www.hansgrohe.co.jp>）

または、ハンスグローエジャパン(株) テクニカルカスタマーサービスまで（電話番号は裏表紙を参照ください）

- ご連絡いただきたい内容

1. 品番（8桁）
2. 品名
3. 取付け年数
4. 不具合の状況
5. 住所、氏名、電話番号

ご不明な点がございましたら、ハンスグローエジャパン(株) テクニカルカスタマーサービスまで（電話番号は裏表紙を参照ください）お問い合わせください。

**MEMO**

**MEMO**

保証期間内でも、以下の場合には有料修理となります。あらかじめご了承ください。

1. 取付及び施工上の不注意や過失による不具合
2. 建築躯体の変形など製品以外の不具合に起因する不具合
3. 弊社指定外部品使用による不具合
4. 化学的、電気化学的または外部ノイズ等による電気的影響に起因する不具合
5. 適切な使用・維持管理がなされなかったことに起因する不具合
6. 落下や強い衝撃が加わったことによる不具合
7. 経年変化や部品消耗、不適切なお手入れによる不具合
8. 不当な修理や改造による不具合
9. 火災、地震、水害、落雷、凍結、その他の天災地変、公害、気象条件及び環境条件による不具合
10. 強い腐食性の空気環境（海岸付近、温泉地など）に起因する不具合
11. 取付後の設置場所移動や分解等による不具合
12. 配管内のゴミや砂、赤さびや水あか固着による消耗部品の消耗
13. 温泉水・中水・飲料不可な井戸水、水道法に定められた飲料水水質基準不適合水使用による不具合
14. 本書の提示がない場合、また、取付日・お客様・取扱店の欄に記載がない場合

**ハンスグローエ ジャパン株式会社**

TEL: 03-5715-3054 URL: <http://www.hansgrohe.co.jp>

20173070

20170930

1709