

DE	Gebrauchsanleitung	2
FR	Mode d'emploi	23
EN	Instructions for use	44
IT	Istruzioni per l'uso	65
ES	Modo de empleo	86
NL	Gebruiksaanwijzing	107
PL	Instrukcja obsługi	128
RU	Руководство пользователя	149
ZH	用户手册	170
JP	ユーザーマニュアル	191
AR	تعليمات التجميع	212



RainBrain
15841XXX / 15842XXX

Deutsch: Inhaltsverzeichnis

Basisfunktionen	3
Grundmenü	4
Temperatureinstellungen	5
Anwärmung	6
Mengeneinstellungen	6
Nutzereinstellungen	7
Wechseldusche	8
Kaskade	9
Einstellungen	10
Musik	15
Systemebene	18
Fehleranzeige	19
Täglicher Systemneustart	19
Reinigung	19
Erstkonfiguration	20

Deutsch: Bedienungsanleitung

Basisfunktionen

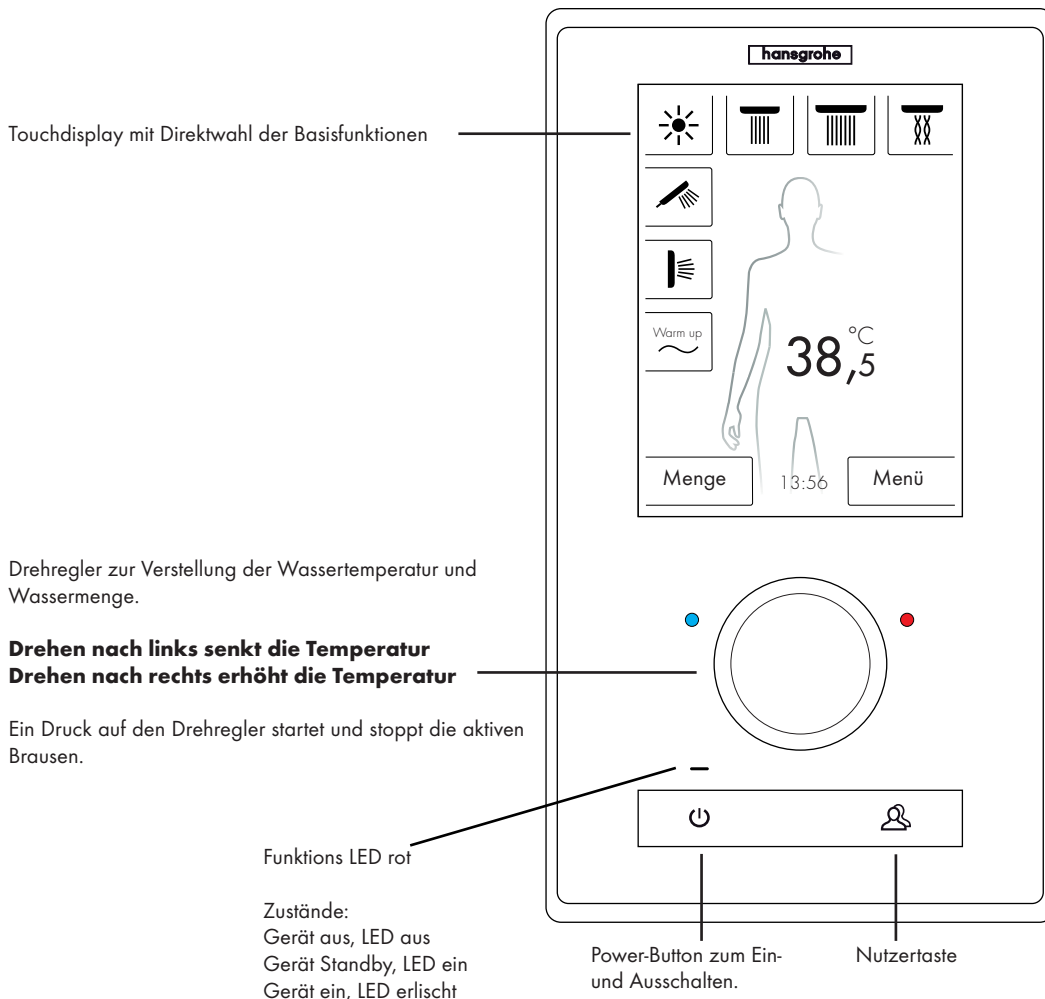

Das Hansgrohe RainBrain Duschsystem lässt sich durch sein innovatives Touchdisplay kinderleicht bedienen.

Jeder Tastendruck wird optisch durch eine rote Umrandung der gedrückten Taste und akustisch bestätigt.

Auf dem Farbdisplay können Sie jederzeit alle wichtigen Informationen ablesen wie:

- Aktive Brausen
- Eingestellte Wassertemperatur
- Uhrzeit
- Aktiver Musiktitel
- Nutzer
- Duschprogramm
- Licht

Ein / Aus Szenario

Aus / Reinigung:

Funktions LED aus, Display und Drehregler leuchten nicht, Power-Button sensibel (durch Drücken kann Gerät aktiviert werden).

Standby:

Setzt nach 15 min ein, wenn kein Verbraucher eingeschaltet ist und nichts bedient wird. Funktions LED ein, Display und Drehregler leuchten nicht. Alle Tasten und Display sensibel, werden sie betätigt erlischt die rote Funktions LED und das Display geht an. Das Gerät bleibt so lange im Standbymodus bis aktiv ausgeschaltet wird.

Ein:

Funktions LED aus, Display und Knopf leuchten, alle Tasten und Display bereit.

Im Lieferumfang enthalten, ist eine CD-Rom mit allen Dokumentationen und Montageanleitungen. Auf Wunsch erhalten Sie alle Anleitungen auch in gedruckter Form.

Deutsch: Bedienungsanleitung

Grundbild

(anhand Hansgrohe Konfiguration)

Hier schalten Sie, je nach Duschkonfiguration, verschiedene Kopfbrausen ein / aus.
(Es können maximal 3 Brausen gewählt werden)

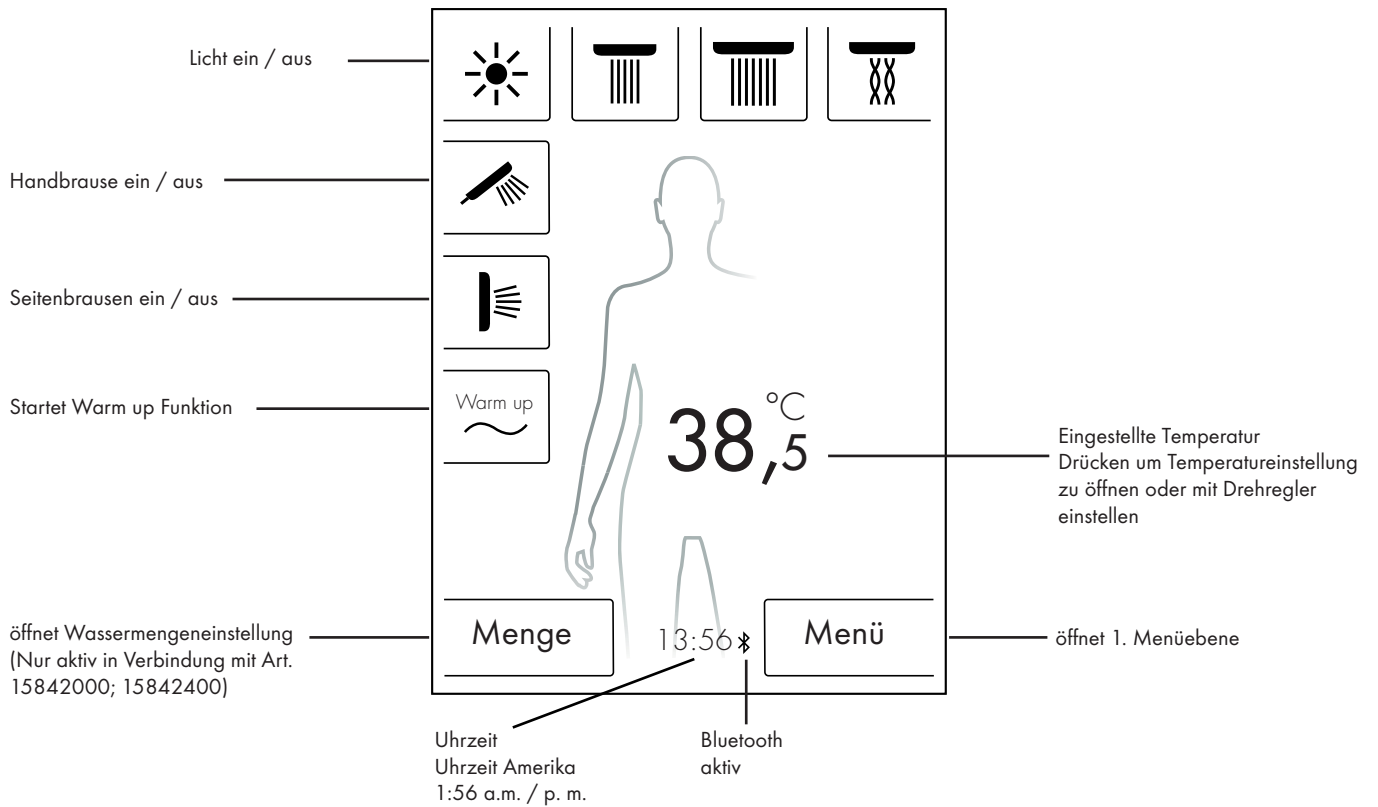

Deutsch: Bedienungsanleitung

Temperatureinstellung

Temperatureinstellung mittels Drehregler:

Sie können mit dem Drehregler die gewünschte Duschtemperatur einstellen.

Drehen Sie den Regler nach links um die Temperatur zu senken.
Drehen Sie den Regler nach rechts um die Temperatur zu erhöhen.

Die Temperatur ändert sich in 0,5 °C oder in 1 °F Schritten pro "Klick" des Drehreglers.

Nach der Eingabe einer neuen Temperatur, blendet sofort eine Wellenanimation über der Ziffer ein. Diese verschwindet nach Erreichen der gewünschten Temperatur (Abbildung 3).

Sie können anhand der Ziffer auf dem Display erkennen, welche Temperatur Sie eingestellt haben.

Temperatureinstellung durch Antippen der Ziffer auf dem Display:

Tippen Sie die Zahl auf dem Display an.

Ein Temperaturbalken öffnet sich (Abbildung 1).

Durch Antippen auf + und - können Sie die Temperatur in 0,5 °C oder in 1 °F Schritten ändern.

Bestätigen Sie die gewünschte Temperatur mit OK (Abbildung 2) oder mit Druck auf die Ziffern.

Wenn Sie die Temperatur nicht bestätigen, verschwindet der Balken nach 3 sek.

Nach der Eingabe einer neuen Temperatur, blendet sofort eine Wellenanimation über der Ziffer ein. Diese verschwindet nach Erreichen der gewünschten Temperatur (Abbildung 3).

Grundsätzlich kann die Temperatur zwischen 5 °C bis 60 °C bzw. 41 °F bis 140 °F gewählt werden.

Standardmäßig ist ein Verbrühschutz bei 42 °C bzw. 108 °F eingestellt. Wenn eine Temperatur über diesem Wert eingestellt wird, erscheint ein Warnfenster (Abbildung 4).

In diesem Fenster können Sie den Verbrühschutz umgehen mit Drücken auf Ja oder mit Nein das Fenster wieder schließen. Ohne Eingabe schließt sich das Fenster automatisch nach 3 sek.

Wird der Verbrühschutz mit Ja ausgeschaltet, können Sie die Temperatur bis 60 °C bzw. 140 °F erhöhen.

Die Empfindlichkeit der Temperaturerhöhung ist nun geringer. Pro 0,5 °C müssen 4 "Klicks" am Drehregler gedreht werden.

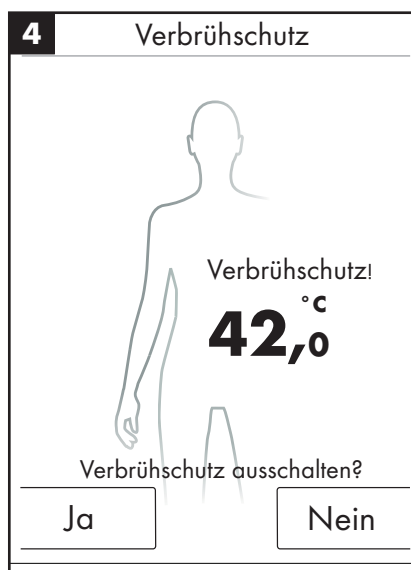
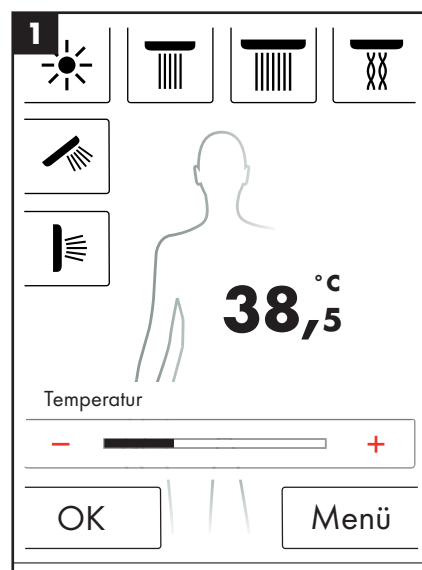
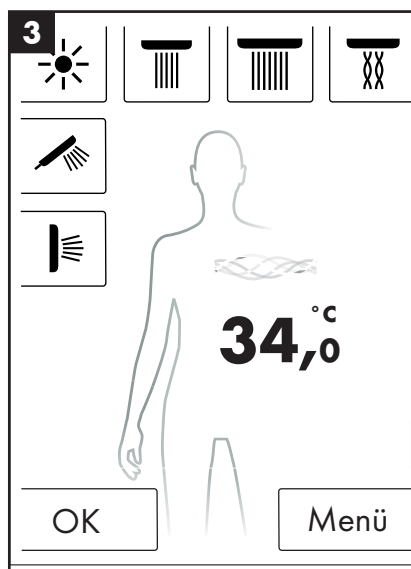
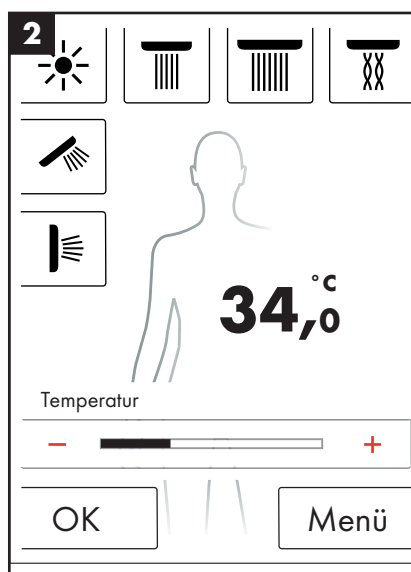

Deutsch: Bedienungsanleitung

Anwärmung / Warm up

Im Grundbildschirm finden Sie die Funktion Warm up (Abbildung 1). Mit dieser können Sie vor dem Duschen die Wassertemperatur auf die gewünschte Höhe erwärmen. Alle konfigurierten Brausen werden dabei aktiviert.

- Stellen Sie die gewünschte Temperatur ein bevor die Brausen aktiviert werden.
- Nach Drücken der Taste Warm up erscheint ein Aufforderungsfenster (Abbildung 2).
- Mit OK bestätigen Sie die Funktion.
- Es erscheint ein Countdown von 5 sek. Innerhalb dieser 5 sek können Sie die Dusche verlassen oder das Anwärmen abbrechen.
- Eine Wellenanimation läuft bis die gewünschte Temperatur erreicht ist.
- Es erscheint im Display: Anwärmung beendet.

Die Anwärmung kann bis max. 90 sek andauern. Sollte die gewünschte Temperatur in dieser Zeit nicht erreicht werden, wird die Anwärmung unterbrochen. Es erscheint im Display: Anwärmung nicht erfolgt.

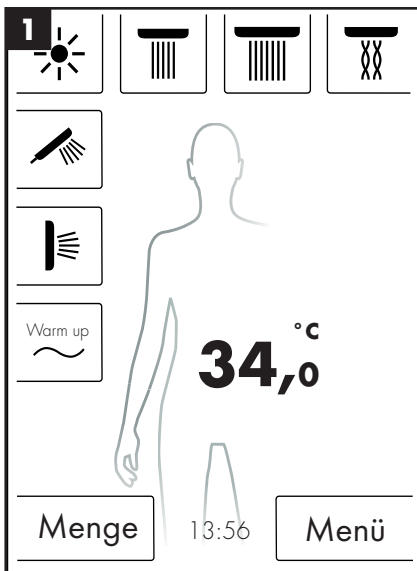

Mengeneinstellung

Im Grundbildschirm finden Sie die Funktion Menge (Abbildung 1).

Nach drücken der Taste "Menge" können Sie die Wassermenge in 10 Schritten anpassen (Abbildung 3).

1 = kleinste Wassermenge, 10 = höchste Wassermenge.

Die Anpassung können Sie über den Drehregler oder durch + und - auf dem Display vornehmen.

Hinweis: Diese Funktion ist nur in Verbindung mit Art. 15842000; 15842400 möglich.

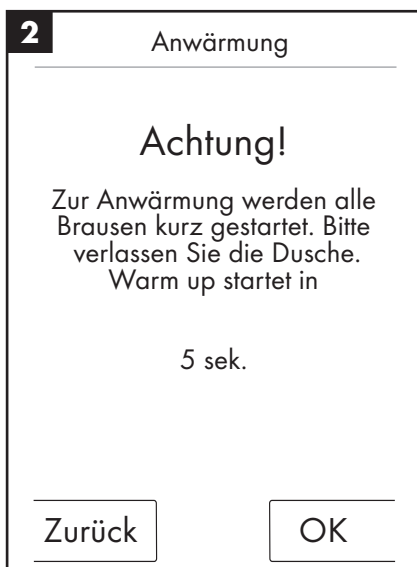
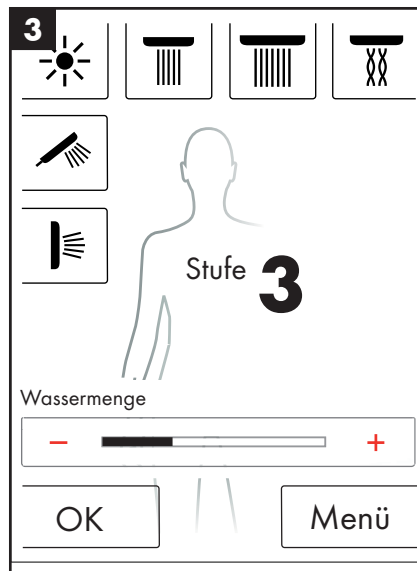

Deutsch: Bedienungsanleitung

Nutzereinstellungen

Das Hansgrohe RainBrain bietet Ihnen die Möglichkeit verschiedene Nutzer anzulegen. Jeder Nutzer kann Einstellungen wie: Wassermenge, Wassertemperatur, Licht, aktive Brausen oder Musik individuell abspeichern.

Nutzer anlegen bzw. aufrufen:

- Nehmen Sie die gewünschten Einstellungen wie z.B. an der Wassertemperatur, aktive Brausen oder der Lieblingsmusik vor.
- Drücken Sie kurz die Nutzertaste (Abbildung 1).
- Es erscheint die Nutzerauswahl (Abbildung 2).
- Hier können Sie bis zu 4 Nutzer anlegen bzw. einzeln aufrufen.
- Mit Druck auf das Diskettensymbol auf der rechten Seite können Sie einen Nutzer mit dem getroffenen Einstellungen anlegen.
- Mit Druck auf das Nutzersymbol auf der linken Seite, können Sie einen bereits angelegten Nutzer aufrufen.
- Ist ein Nutzer aktiv, wird im Grundbild ein Logo mit der entsprechenden Nummer angezeigt (Abbildung 3).

Änderungen speichern als aktiver Nutzer:

- Nehmen Sie die gewünschten Einstellungen oder Änderungen wie z.B. an der Wassertemperatur, aktive Brausen oder der Lieblingsmusik vor.
- Drücken Sie 3s lang die Nutzertaste (Abbildung 1).
- Die Änderungen werden für den aktiven Nutzer gespeichert.

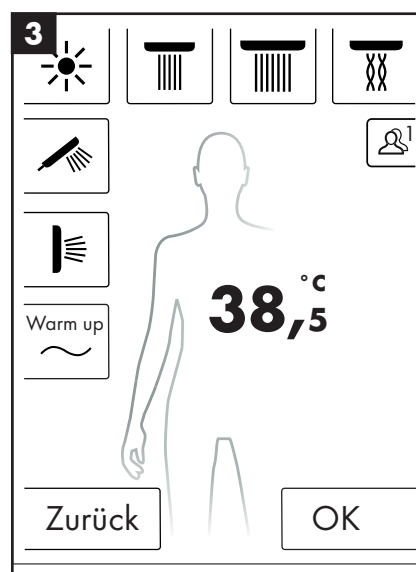
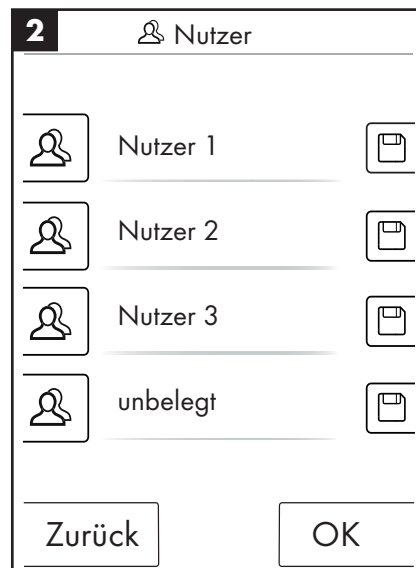
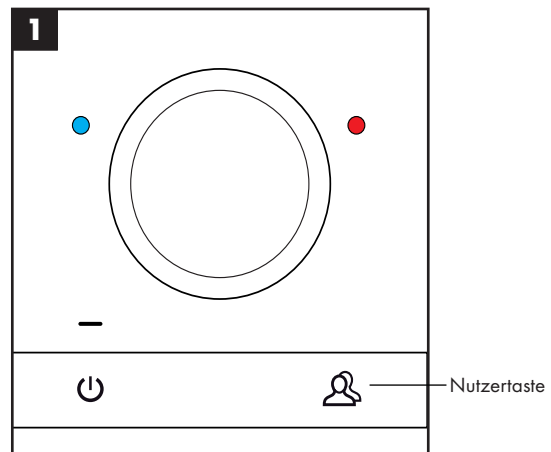

Deutsch: Bedienungsanleitung

Wechseldusche

Das Duschprogramm Wechseldusche ermöglicht es Ihnen abwechselnd mit warmen und kalten Wasser zu duschen.

Wechseldusche einschalten:

- Drücken Sie im Grundbild die Menütaste (Abbildung 1).
- Im Menüfenster können Sie die Wechseldusche aktivieren. Die Wechseldusche wird erst eingeschaltet, wenn eine Brause aktiv ist (Abbildung 2).
- Im Grundbild erscheint ein Symbol, das anzeigt, dass die Wechseldusche aktiv ist (Abbildung 3). Sie können die Wechseldusche mit Druck auf diesem Symbol ausschalten.

Wechseldusche konfigurieren:

- Drücken Sie im Grundbild die Menütaste (Abbildung 1).
- Drücken Sie im Menü auf das Schraubenschlüssel Symbol rechts neben der Wechseldusche (Abbildung 2).
- Es erscheint das Untermenü für die Wechselduschkonfiguration (Abbildung 4). Die Geschwindigkeit in der die Temperaturumstellung erfolgt, kann in 5 Stufen geändert werden. 1 = am langsamsten, 5 = am schnellsten. Die Temperatur der Wechseldusche kann um 20 °C bzw. 36 °F gesenkt werden. Als Basis dient die im Grundbild angezeigte Temperatur.

Im Grundbild können Sie nun sehen, wie sich die Soll-Temperatur im Takt der Wechseldusche ändert.

Die Programme Wechseldusche und Kaskade können nicht gleichzeitig aktiviert werden. Während die Wechseldusche aktiviert ist, können Kopf-, Seiten- und Handbrausen zu- bzw. abgewählt werden. Maximaltemperatur der Wechseldusche beträgt 42 °C bzw. 108 °F.

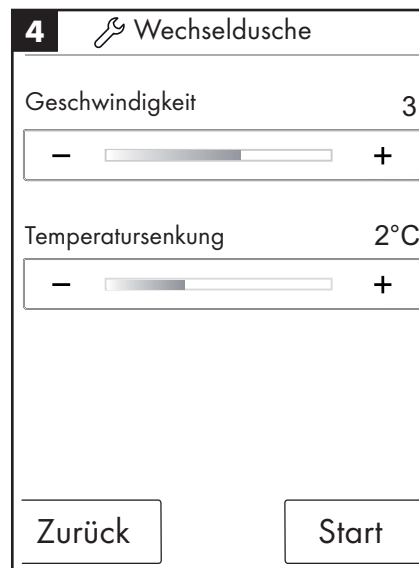
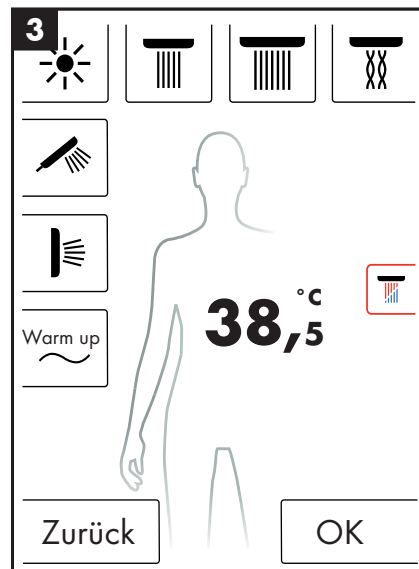
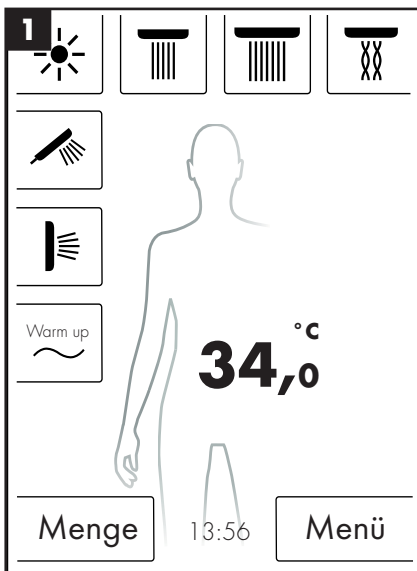

Kaskade

Das Duschprogramm Kaskade schaltet abwechselnd zwischen den verschiedenen Brausen um. Welche Brausen bei der Kaskade aktiv sind, wird bei der Erstkonfiguration festgelegt.

Kaskade einschalten:

- Drücken Sie im Grundbild die Menütaste (Abbildung 1).
- Im Menüfenster können Sie die Kaskade aktivieren. Der Ablauf der Kaskade wird automatisch gestartet.
- Im Grundbild erscheint ein Symbol das Anzeigt dass die Kaskade aktiv ist (Abbildung 3). Sie können die Kaskade mit Druck auf diesem Symbol ausschalten.

Kaskade konfigurieren

- Drücken Sie im Grundbild die Menütaste (Abbildung 1).
- Drücken Sie im Menü auf das Schraubenschlüssel Symbol rechts neben der Kaskade (Abbildung 2).
- Es erscheint das Untermenü für die Kaskadenkonfiguration (Abbildung 4). Die Geschwindigkeit in der die Brausenumstellung erfolgt, kann in 5 Stufen geändert werden. 1 = am langsamsten, 5 = am schnellsten.

Im Grundbild können Sie nun sehen, wie sich die aktiven Brausen im Takt der Kaskade ändern.

Die Programme Wechseldusche und Kaskade können nicht gleichzeitig aktiviert werden. Während die Kaskade aktiviert ist, können Kopf-, Seiten- und Handbrausen zu- bzw. abgewählt werden.

Wird die Kaskade beendet, schalten sich ebenfalls alle Brausen mit denen die Kaskade gelaufen ist mit ab.

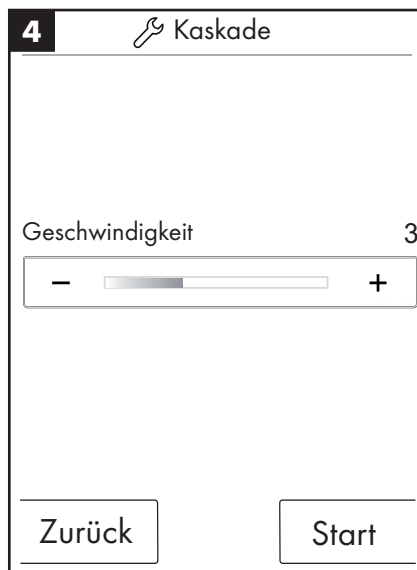
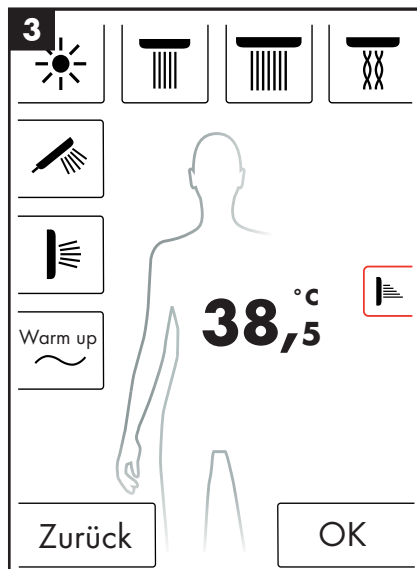
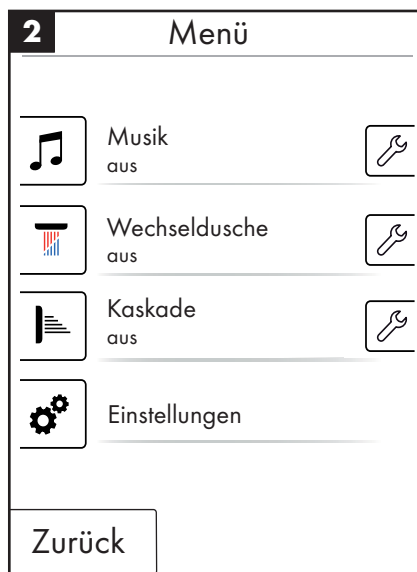
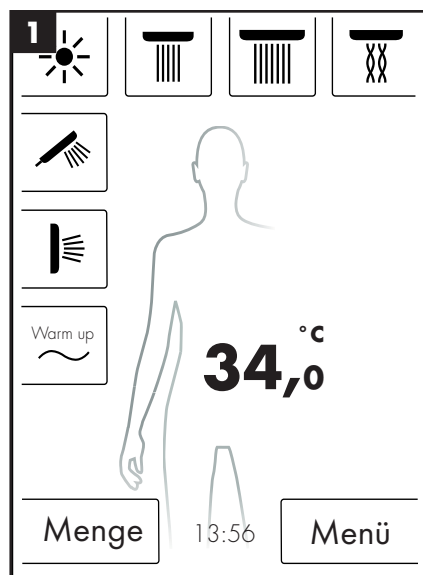

Deutsch: Bedienungsanleitung

Einstellungen

Folgend sehen Sie Schritt für Schritt die Menüführung bis zu den Einstellungen des RainBrains. Mit einem Druck gelangen Sie in die Untermenüs.

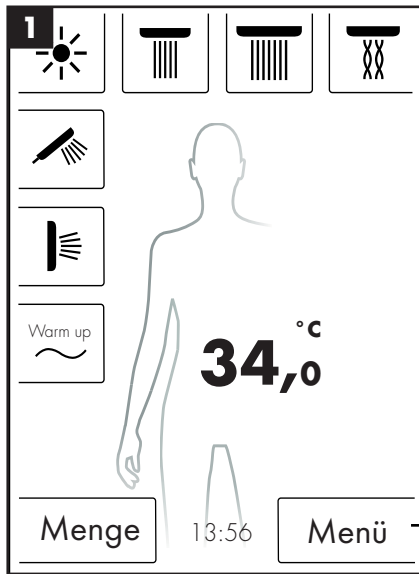

Drücken um in das Menü zu gelangen

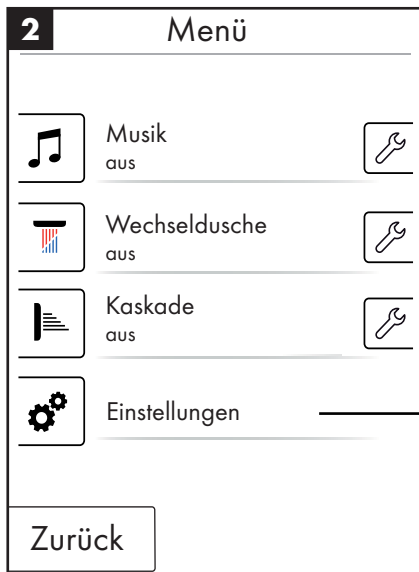

Drücken um in die Einstellungen zu gelangen

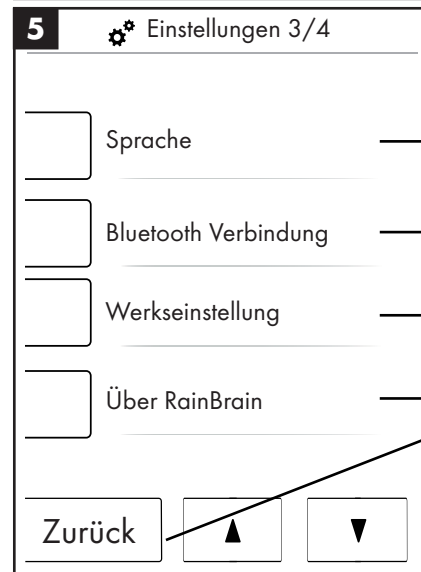
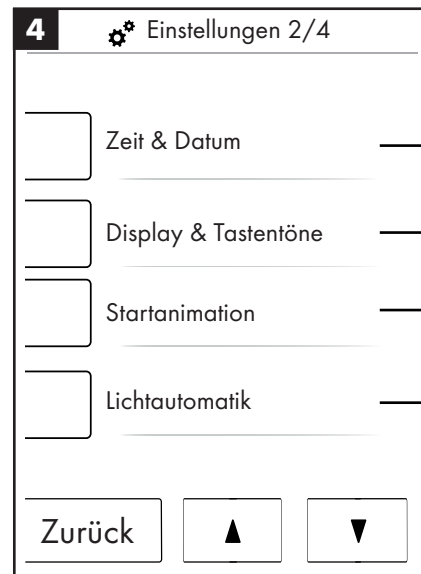
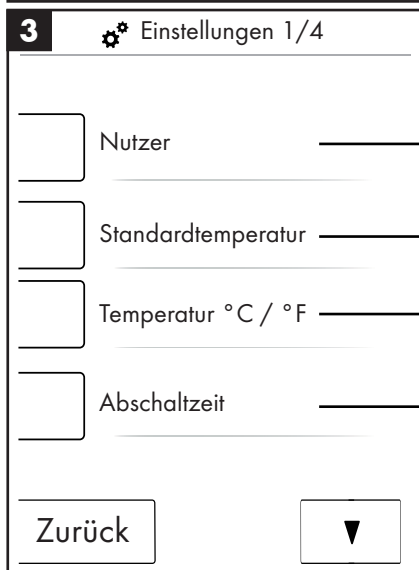

Sie können durch langes Halten der Zurücktaste, in jedem Untermenü sofort zurück aufs Grundbild gelangen.

Deutsch: Bedienungsanleitung

Standardtemperatur

Im Menü Standardtemperatur können Sie die Start, Maximal und Verbrühschutztemperatur einstellen.

Die Start Temperatur kann in 11 Stufen (30 °C - 40 °C) bzw. 19 Stufen (86 °F - 104 °F) eingestellt werden. Werkseinstellung 38 °C bzw. 100 °F

Die Maximal Temperatur kann in 31 Stufen (30 °C - 60 °C) bzw. 55 Stufen (86 °F - 140 °F) eingestellt werden. Werkseinstellung 60 °C bzw. 140 °F

Die Verbrühschutz Temperatur kann in 5 Stufen (38 °C - 42 °C) bzw. 5 Stufen (100 °F - 108 °F) eingestellt werden. Werkseinstellung 42 °C bzw. 108 °F

Mit OK bestätigen Sie die Änderungen.

Standardtemperatur

Start Temperatur 38 °C

Maximal Temperatur 55 °C

Verbrühschutz Temp. 41 °C

Zurück OK

Temperatur °C / °F

Im Menü Temperatur °C / °F können Sie zwischen °C und °F umstellen.

Mit OK bestätigen Sie die Änderungen.

Temperatur °C / °F

°C °F

Zurück OK

Abschaltzeit

Im Menü Abschaltzeit können Sie die Abschaltzeiten für Wasser, Licht und Musik einstellen.

Die Abschaltzeit für Wasser kann in 11 Stufen (1 - 30 min. und unendlich) eingestellt werden. Werkseinstellung 30 min. Der Umwelt zuliebe stellen Sie die Abschaltzeit für das Wasser kurz ein.

Die Abschaltzeit für Licht und Musik kann in 5 Stufen (15 - 60 min. und unendlich) eingestellt werden. Werkseinstellung 60 min.

Mit OK bestätigen Sie die Änderungen.

Abschaltzeiten

Abschalten nach:

Wasser 30 min

Licht und Musik 30 min

Zurück OK

Die Abschaltzeit des Wassers gilt, wenn mindestens eine Brause eingeschaltet ist. Die Zeit wird ab dem Einschalten des Wassers gemessen. Bei jeglicher Bedienung des Gerätes beginnt der Timer erneut. Nachdem die Brausen abgeschaltet wurden, gilt der Standby-Timer (15 min.), sofern Licht und Musik nicht eingeschaltet sind.

Wenn Licht und Musik eingeschaltet und die Brausen aus sind, bleiben Licht und Musik für die voreingestellte Zeit eingeschaltet. Diese Zeit wird ab dem Ausschalten des Wassers gemessen. Dieser Timer beginnt erneut bei jeder Bedienung des Gerätes, außer beim Einschalten des Wassers (dann gilt der oben genannte Timer). Nachdem Licht und Musik ausgeschaltet wurden, gilt der Standby-Timer.

Wenn weder Wasser noch Licht oder Musik eingeschaltet sind, gilt der Standby-Timer, dieser beginnt bei jeglicher Bedienung des Bildschirms erneut, außer beim Einschalten von Wasser, Licht oder Musik (dann setzen die oben genannten Timer ein).

Deutsch: Bedienungsanleitung

Zeit und Datum

Die Zeit kann in 12 bzw. 24 h Modus angezeigt werden. Im 12 h Modus wird zusätzlich am bzw. pm angezeigt.

Mit OK bestätigen Sie die Änderungen.

Zeit und Datum 1/2

08:38

12 h 24 h

Zurück ▼ OK

Zeit und Datum 2/2

21.11.09

Zurück ▲ OK

Display und Tastentöne

Im Menü Display und Tastentöne können Sie die Helligkeit für das Display und die Tastentöne ein- und ausschalten.

Die Helligkeit kann in 10 Stufen (10 - 100%) eingestellt werden. Werkseinstellung 100%

Mit OK bestätigen Sie die Änderungen.

Display und Tastentöne

Helligkeit 50 %

Tastenton

ein aus

Zurück OK

Startanimation

Im Menü Startanimation können Sie die Animation beim Hochfahren des Hansgrohe RainBrains an- bzw. ausschalten.

Mit OK bestätigen Sie die Änderungen.

Startanimation

ein aus

Zurück OK

Deutsch: Bedienungsanleitung

Lichtautomatik

Bei aktiver Lichtautomatik schaltet sich beim Einschalten einer Brause automatisch das Licht ein. Wenn das Touchpanel vom „Standby“-Zustand in den „Ein“-Zustand oder vom „Aus“-Zustand in den „Ein“-Zustand wechselt, wird Licht ebenfalls automatisch eingeschaltet. Werkseinstellung aus. Für die Option Licht wird das Lichtrelais Artikel 27189000 benötigt.

Mit OK bestätigen Sie die Änderungen.

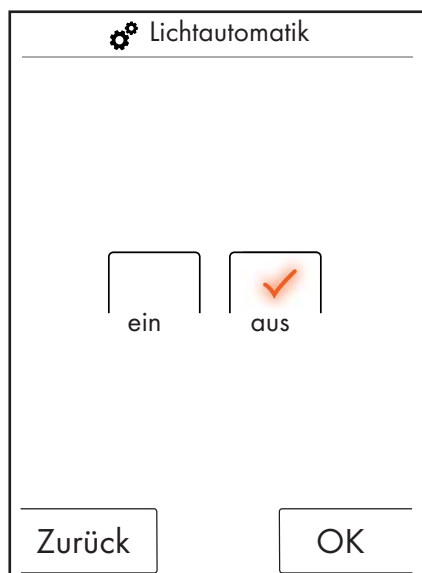

Sprache

Im Menü Sprache können Sie angezeigte Sprache verändern.

Mit OK bestätigen Sie die Änderungen.

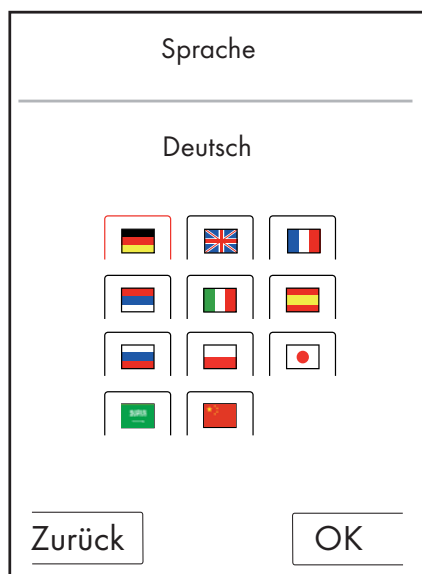

Sprache im Notfall zurücksetzen.

Sollten Sie die Sprache aus Versehen in eine geändert haben, die Sie nicht lesen können, führen Sie folgende Schritte durch:

- Im Grundbild drücken Sie die Taste rechts unten neben der Uhrzeit.
- Es erscheint ein neues Fenster. Drücken Sie die Taste mit den Zahnrädern.
- Es öffnet sich das Einstellungsfenster. Gehen Sie in Einstellungen 3/4 (2 mal nach unten drücken).
- Drücken Sie die oberste Taste.
- Sie sind wieder in der Spracheinstellung, wo Sie sich anhand der Flaggen orientieren können.

Werkseinstellung

Sie können mit einem Tastendruck alle Einstellungen bis auf die Erstkonfiguration zurückstellen. Angelegte Nutzer werden dabei gelöscht.

Mit OK bestätigen Sie die Änderungen.

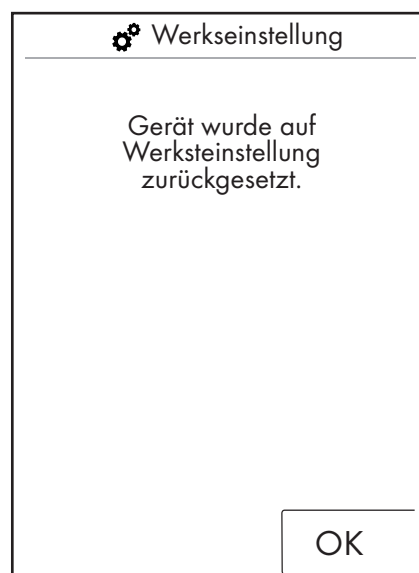
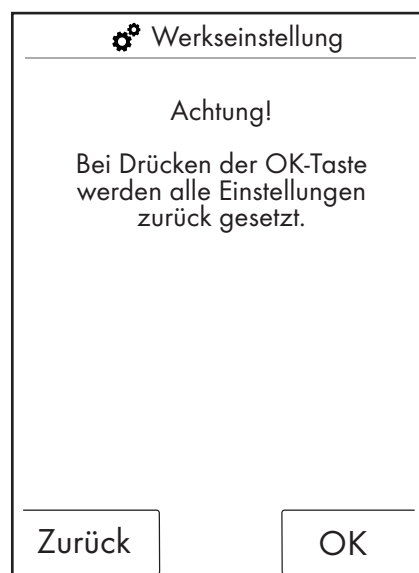

Deutsch: Bedienungsanleitung

Bluetooth

Sichtbarkeit:

Sie können das Touchpanel immer sichtbar, für 2 Minuten nach dem Einschalten sichtbar oder niemals sichtbar schalten.

PIN:

Die voreingestellte PIN ist 0000. Diesen können Sie beliebig ändern. Beim Löschen wird die PIN wieder auf 0000 zurückgesetzt.

Mit OK bestätigen Sie die Änderungen.

1  Bluetooth Verbindung

Sichtbarkeit

Bluetooth PIN

Zurück

2  Bluetooth Verbindung

Immer sichtbar

Nach dem Einschalten
2 min. sichtbar

Niemals sichtbar

Zurück OK

3  Bluetooth Verbindung

0000

1	2	3
4	5	6
7	8	9
0	Löschen	

Zurück OK

Über RainBrain

Mit OK gelangen Sie wieder in die Einstellungen.

Über Rainbrain

Touchpanel
Seriennummer: xxx xxx xxx
Software Version: xxx xxx xxx

Power Box
Software Version: xxx xxx xxx

OK

Deutsch: Bedienungsanleitung

Musik

Übertragen von Musiktiteln auf Ihr Hansgrohe RainBrain.

Das Hansgrohe RainBrain verfügt über eine Micro-SD Speicherkarte mit 2 Gigabyte Speicherkapazität (Abzgl. fest belegten Speicher für das Betriebssystem).

Diesen Speicher können Sie mit Ihren Lieblingsmusiktiteln füllen. (maximal 300 Stück)

Hierfür gibt es 2 Möglichkeiten:

1. Die Medienübertragung per Bluetooth

Hierfür müssen Sie eine "Paarung" zwischen Ihrem Bluetoothgerät (Handy, Laptop) und dem RainBrain durchführen.

Schalten Sie Ihr Bluetoothgerät an und aktivieren Sie Bluetooth in der Einstellungen des Hansgrohe RainBrain (siehe Seite 14).

Fügen Sie das RainBrain dem Gerät hinzu, von dem Sie Medien übertragen wollen. Sie werden aufgefordert den PIN des Touchpanels einzugeben (Standard = 0000). Warten Sie bis die Verbindung erfolgreich durchgeführt wurde. Diese Paarung bleibt dauerhaft bestehen, auch wenn das Handy oder Touchpanel abgeschaltet worden ist.

Nun können Sie Mp3's von jedem Bluetoothgerät auf das Touchpanel übertragen. **Dieser Vorgang ist allerdings nicht zu empfehlen bei der Übertragung von größeren Datenmengen. Die Übertragung dauert in der Regel sehr lange.** Hierzu empfiehlt es sich Musiktitel direkt auf die Speicherkarte zu laden.

2. Die Medienübertragung per Speicherkarte

Die 2 GB Micro-SD Karte des Touchpanels kann ausgebaut werden.

- Hierzu müssen Sie das Touchpanel aus der Halterung ausbauen (Abbildung 1).
- Trennen Sie die Stromversorgung (Netzsicherung)
- An der unteren Kante des Touchpanels befindet sich eine Auskerbung an der Sie einen flachen Schraubendreher ansetzen können.
- Hebeln Sie vorsichtig das Touchpanel raus.
- Das Touchpanel ist mit 4 Klips gegen Herausrutschen gesichert.
- Lösen Sie die Verkabelung des Touchpanels.
- Auf der linken Seite des Touchpanels finden Sie eine Abdeckung unter der sich die Speicherkarte befindet (Abbildung 2).
- Entnehmen Sie die Speicherkarte. Drücken Sie auf die Karte um diese zu entriegeln.
- Nun können Sie die Speicherkarte mit einem handelsüblichen Kartenlesegerät am PC oder Laptop auslesen. Evtl. wird ein Adapter von Micro-SD auf SD-Speicherkarte benötigt.
- Im Ordner "Media" können Sie Ihre Musiktitel abspeichern (maximal 300 Stück). **Die anderen Ordner dürfen keinesfalls überschrieben oder gar gelöscht werden!**
- Stecken Sie die Speicherkarte wieder in das Touchpanel hinein (Klickgeräusch beim Einrasten der Karte), schließen die Abdeckung des Speicherkartenslots und bauen Sie das Panel in umgekehrter Reihenfolge wieder in die Halterung ein (Abbildung 3)

Medienwiedergabe per Bluetooth (Streaming)

Das Hansgrohe RainBrain kann Musiktitel von einer Bluetoothquelle direkt per Streaming wiedergeben. Dazu müssen Sie folgende Schritte einhalten:

- Eine Paarung zwischen dem Bluetoothgerät und dem Touchpanel muss bestehen (Siehe Oben).

- Verbinden Sie das Bluetoothgerät mit dem Touchpanel Wählen Sie im Menü Musik den externen Player aus (siehe nächste Seite).
- Spielen Sie die Musik auf ihrem Bluetoothgerät ab.

Je nach Bluetooth Gerät können Sie den gewünschten Titel wählen (Titelnamen werden nicht auf dem Touchpanel angezeigt), vor- und zurückspulen oder die Musik stoppen.

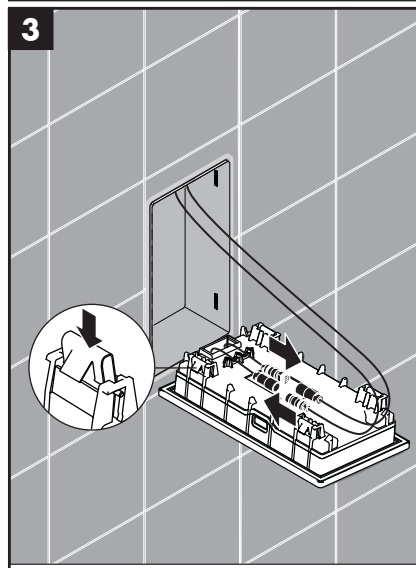
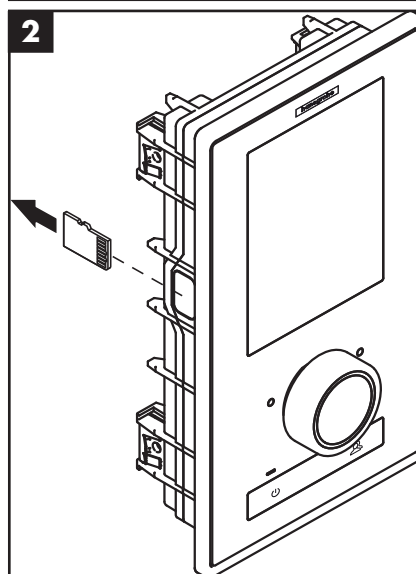
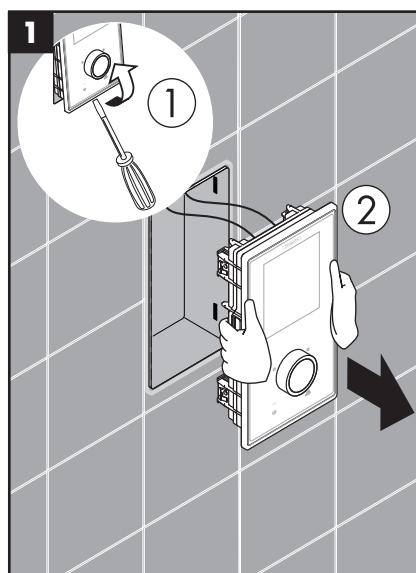

Deutsch: Bedienungsanleitung

Menüeinstellungen Musik

- Drücken Sie im Grundbild die Taste Menü.
- Im Menü drücken Sie auf das Schraubenschlüsselsymbol rechts neben Musik.
- Es öffnet sich das Untermenü Musik (Abbildung 2).

Hier finden Sie die Optionen: Musikauswahl, Klangoptionen, Zufallswiedergabe und Musik löschen.

Musikauswahl:

Im Menüpunkt Musikauswahl finden Sie alle verfügbaren Musiktitel.

Diese sind folgend unterteilt:

Player RainBrain / Player Extern (Nur verfügbar wenn ein Bluetoothgerät verbunden ist)

Interpreten / Alben / Titel. Diese sind jeweils Alphabetisch geordnet. Beispiel Siehe Abbildung 3.

Klangoptionen:

Unter Klangoptionen können die Höhen und Bässe angehoben bzw. abgesenkt werden.

Zufallswiedergabe:

Musiktitel die auf dem RainBrain gespeichert sind, werden zufällig wiedergegeben. Nicht möglich mit Titeln von Bluetoothgeräten und bei Nutzereinstellungen.

Musik löschen

Im Untermenü Musik löschen können Sie auf dem RainBrain gespeicherten Musiktitel, Alben oder Interpreten löschen. Die Menüführung ist gleich wie bei der Titelauswahl.

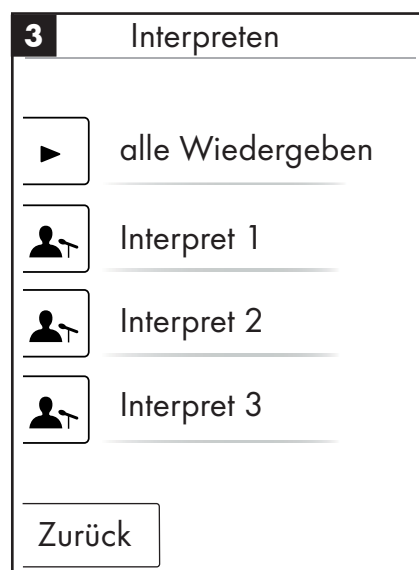
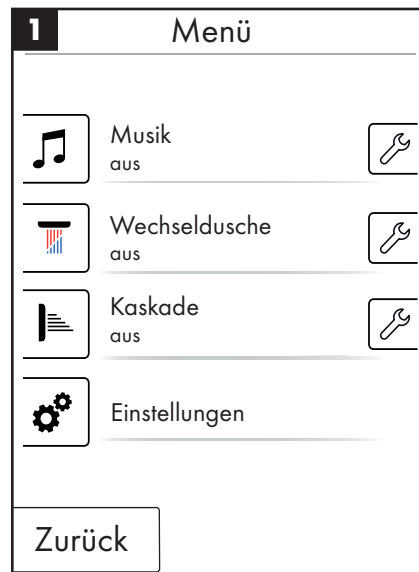

Deutsch: Bedienungsanleitung

Grundbild bei aktiven Musik Player

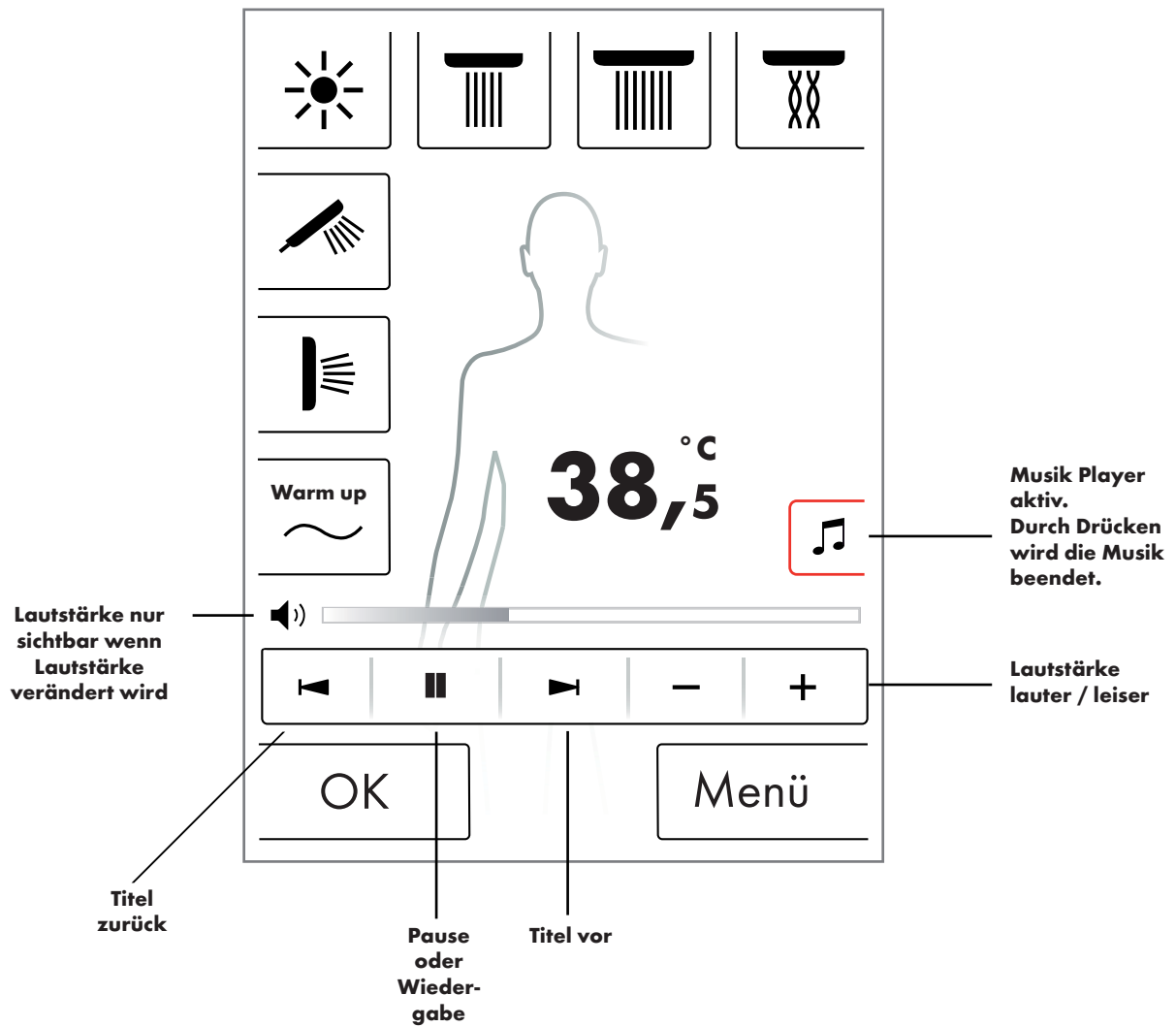

Deutsch: Bedienungsanleitung

Systemebene

Mit folgender Tastenkombination gelangen Sie in die Systemebene:



Die Kombination muss mit der Start/Stop Taste des Drehreglers begonnen werden, um keine anderen Funktionen auszulösen. Alle Tasten müssen gedrückt bleiben, bis die Systemebene erscheint.

Abbildung 1:

Konfiguration:

Siehe Seite 20.

Fehlerspeicher (Abbildung 2):

Die aufgetretenen Fehler werden in chronologischer Reihenfolge angezeigt. Die oberste Anzeige ist der aktuellste Fehler. Maximal werden 40 Fehler gespeichert und auf mehreren Seiten aufgelistet. Bei mehr als 40 Fehlern wird der älteste gelöscht.

Anlieferzustand:

Das Touchpanel wird in den Anlieferzustand zurückgesetzt. Alle Einstellungen gehen verloren. Angelegte Nutzer werden gelöscht. Auch die Konfigurierten Brausen, Licht und Mengeneinstellungen werden gelöscht!

2		Registrierte Fehler	
00800000	04	2008.10.24	- 07:42:39
00800000	02	2008.10.24	- 07:12:54
00800000	11	2008.10.24	- 07:04:33
00800000	23	2008.10.24	- 07:02:12
00800000	04	2008.10.23	- 08:00:39
00800000	02	2008.10.22	- 07:55:54
00800000	11	2008.10.22	- 07:04:22
00800000	23	2008.10.18	- 08:20:12
00800000	04	2008.10.18	- 08:20:05
00800000	02	2008.10.18	- 07:50:00

Zurück Löschen

1		Systemebene	
<input type="checkbox"/>		Konfiguration	
<input type="checkbox"/>		Fehlerspeicher	
<input type="checkbox"/>		Anlieferzustand	
<input type="button" value="Zurück"/>			

Deutsch: Bedienungsanleitung

Fehleranzeige

Wenn ein Fehler auftritt, erscheint eine Fehlermeldung und alle Brausen werden gestoppt.

Es können drei Arten von Fehlern auftreten:

1. Keine Gefährdung:
Fehler, die keine Gefährdung des Nutzers oder des Gerätes darstellen und z.B. nur die Wassermenge betreffen. Es kann trotzdem geduscht werden, sofern die ausgewählten Funktionen nicht vom Fehler betroffen sind. Das Grundbild erscheint nach dem Quittieren. Das System ist wieder verfügbar.

2. Notlaufbetrieb (Abbildung 3):
Trotz dem ein Fehler aufgetreten ist, kann im Notlaufprogramm weiter geduscht werden. Es erscheint eine Notlaufmeldung. Nur noch die Handbrause und das Licht sind auswählbar. Falls keine Handbrause konfiguriert ist folgt die 3. Gefährdung.

3. Gefährdung: (Abbildung 1 und 2)
Durch Fehler, die eine Gefährdung des Nutzers z.B. durch Verbrühen oder eine Gefährdung des Gerätes darstellen, ist das System nicht mehr verfügbar. Gehen Sie in die Systemebene zur Fehlerliste, Notieren Sie die obersten Fehler und geben Sie diese dem Hansgrohe Service durch.

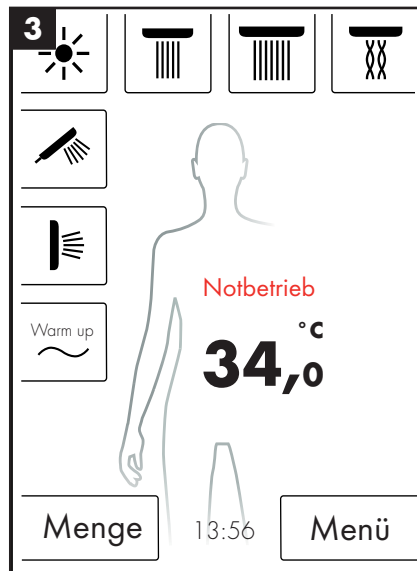
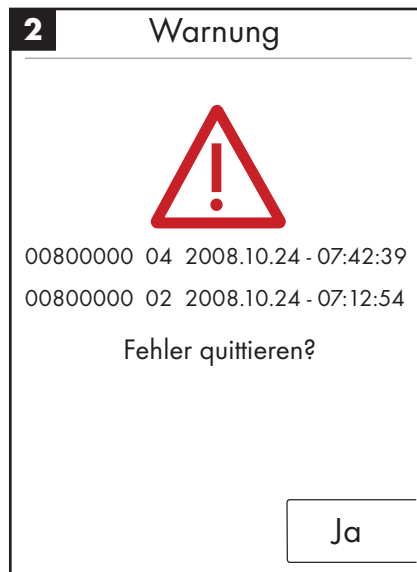

Täglicher Systemneustart

Das Hansgrohe RainBrain führt täglich um 12 Uhr Mittags selbständig einen Systemneustart durch. Bei diesem Neustart werden die Stellungen der Motoren geprüft und das Touchpanel neu gestartet.

Damit der Neustart durchgeführt werden kann, muss das Touchpanel im Standby Zustand sein. Sollte dies nicht der Fall sein, wird der Neustart um eine halbe Stunde verschoben, bis ein Neustart erfolgen kann.

Reinigung:

Zur Reinigung des Touchpanels drücken Sie 3sek lang den Power-Button. Das Touchdisplay schaltet sich ab und reagiert nicht auf Druck auf das Display. Zum Einschalten drücken Sie wieder 3sek lang den Power-Button.

Deutsch: Bedienungsanleitung

Erstkonfiguration des Hansgrohe RainBrain

Die Konfiguration und der Willkommensbildschirm werden bei jedem Einschalten des Gerätes angeboten, bis die Erstinstallation komplett durchgeführt wurde.

Konfiguration mit Hansgrohe Brausen:

Folgende Schritte sind einzuhalten:

- Abb. 1 Landessprache wählen. Über Druck auf das Display können Sie die gewünschte Landessprache wählen (Voreinstellung Deutsch). Drücken Sie auf Weiter.
- Abb. 2 Wählen Sie die gewünschte Temperatureinheit auf dem Display aus. Drücken Sie auf Weiter.
- Abb. 3 Im Brausenzuordnungsbildschirm wählen Sie: Hansgrohe Produkte. Drücken Sie auf Weiter.
- Abb. 4a/4b Nun wählen Sie Schritt für Schritt zwischen Kopf, Hand und Seitenbrausen aus dem Hansgrohe Sortiment aus. Drücken Sie auf Weiter.
- Abb. 5 Je nach Konfiguration Ihrer Dusche, können Sie noch Musik, Licht und Wassermenge einstellen. Benötigtes Zubehör: Lichtrelais Artikel 271 89000, Powerbox mit Wassermengenfunktion Artikel 15842000; 15842400 und einen Audio Verstärker und Lautsprecher für die Musikwiedergabe.
- Abb. 6 Wählen Sie die gewünschten Brausen der Kaskadenfunktion aus. Drücken Sie auf Weiter.
- Abb. 7 Beenden Sie die Konfiguration mit OK.
- Es erscheint das Grundbild.

Konfiguration mit Brausen anderer Hersteller:

Folgende Schritte sind einzuhalten:

- Abb. 1 Landessprache wählen. Über Druck auf das Display können Sie die gewünschte Landessprache wählen (Voreinstellung Deutsch). Drücken Sie auf Weiter.
- Abb. 2 Wählen Sie die gewünschte Temperatureinheit auf dem Display aus. Drücken Sie auf Weiter.
- Abb. 3 Im Brausenzuordnungsbildschirm wählen Sie: Andere Produkte. Drücken Sie auf Weiter.
- Abb. 8 Wählen Sie einen Anschluss durch Drücken eines leeren Tastenfeldes aus.
- Abb. 9a und 9b Wählen Sie ein passendes Symbol aus und drücken Sie OK.
- Abb. 10 Nun wählen Sie für die montierten Anschlüsse und Brausen (bis zu 5 möglich) ein passendes Symbol aus. Für nicht belegte Anschlüsse wird ein Blankofeld ausgewählt. Drücken Sie auf Weiter.
- Abb. 5 Je nach Konfiguration Ihrer Dusche, können Sie noch Musik, Licht und Wassermenge einstellen. Benötigtes Zubehör: Lichtrelais Artikel 271 89000, Powerbox mit Wassermengenfunktion Artikel 15842000; 15842400 und einen Audio Verstärker und Lautsprecher für die Musikwiedergabe. Drücken Sie auf Weiter.
- Abb. 6 Wählen Sie die gewünschten Brausen der Kaskadenfunktion aus. Drücken Sie auf Weiter.
- Abb. 7 Beenden Sie die Konfiguration mit OK.
- Es erscheint das Grundbild.

Alle Einstellungen und die Symbole können im nachhinein im Einstellungsmenü unter Anschlusskonfiguration geändert werden.

Die Kombination muss mit der Start/Stop Taste des Drehreglers begonnen werden, um keine anderen Funktionen auszulösen. Alle Tasten müssen gedrückt bleiben, bis die Systemebene erscheint.

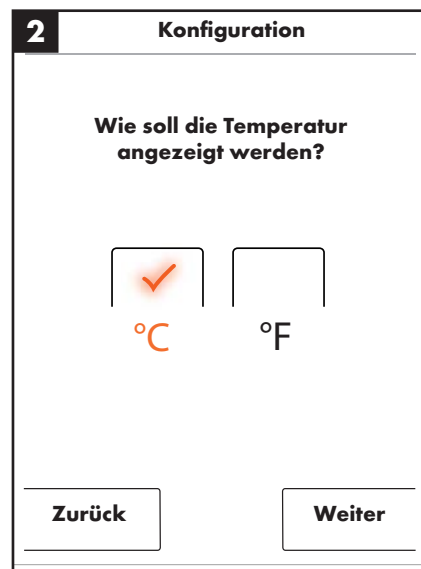
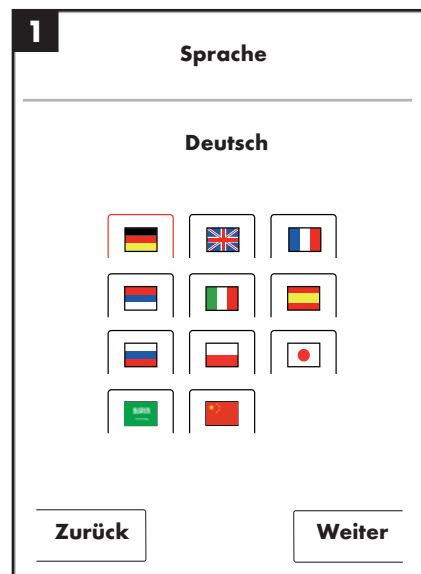
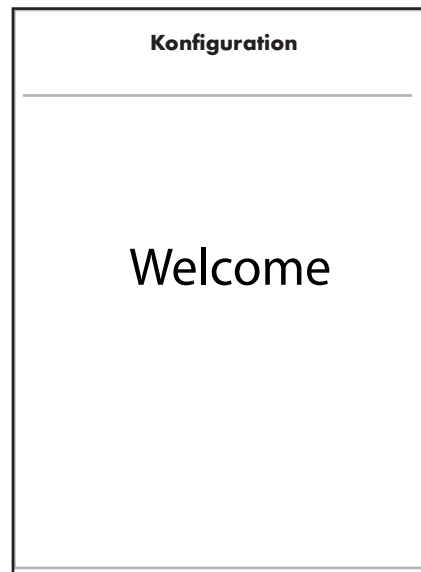

Deutsch: Bedienungsanleitung

3 Konfiguration

Wie möchten Sie Ihre
Brausen zuordnen?

Hansgrohe Produkte

Andere Produkte

Zurück Weiter

5 Konfiguration

Bitte Ausstattung wählen
(Mehrfachauswahl möglich)

Handbrause

Seitenbrause

Licht

Musik

Zurück Weiter

4a Konfiguration

Bitte wählen Sie eine
Kopfbrause aus

Rainmaker

Rainfall

Rainfall Mini

Kopfbrause 1Jet

Zurück ▼ Weiter

6 Konfiguration

Mit welchen Anschlüssen soll die
Kaskade durchgeführt werden



Unbelegt wird übersprungen

Zurück Weiter

4b Konfiguration

Bitte wählen Sie eine
Kopfbrause aus

Kopfbrause 2Jet

Showerheaven

Zurück ▲ Weiter

7 Konfiguration

Möchten Sie die Konfigu-
ration abschließen?

Änderungen sind in der
Systemebene möglich.

Zurück OK

Deutsch: Bedienungsanleitung

8 Konfiguration

Bitte wählen Sie Ihre Anschlüsse aus

1 2 3

4

5

Zurück Weiter

10 Konfiguration

Bitte Ausstattung wählen
(Mehrfachauswahl möglich)

 Licht









 Musik

 Wassermenge

Zurück Weiter

9a Konfiguration



Welches Symbol soll Anschluß 1 erhalten?

		
		
		

Zurück  OK

9b Konfiguration

Welches Symbol soll Anschluß 1 erhalten?

	1	2
3	4	5
		

Zurück  OK

Français : Sommaire

Fonctions de base	24
Menu de base	25
Réglages de température	26
Warm up	27
Réglage de débit	27
Réglage utilisateur	28
Douche alternée	29
Alimentation	30
Réglages	32
Musique	36
Niveau du système	39
Affichage de défauts	40
Redémarrage quotidien du système	40
Nettoyage	40
Première configuration	41

Français : Instructions de service

Fonctions de base

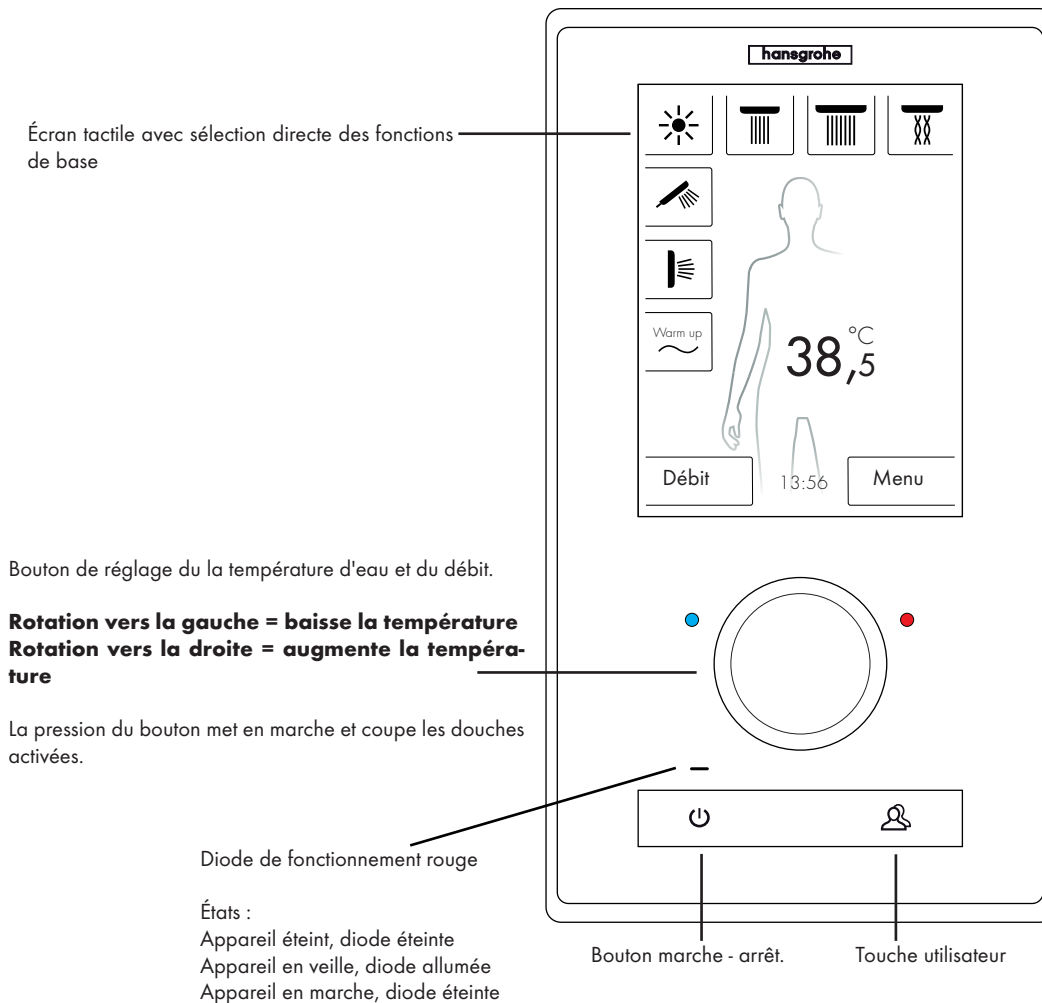

Grâce à son écran tactile innovant, le système de douche RainBrain de Hansgrohe est très facilement à manipuler.

Chaque pression de touche est confirmée par l'allumage d'un cercle rouge autour de la touche et par un signal sonore.

Toutes les informations importantes peuvent être relevées à tout moment sur l'écran couleur, par ex. :

- Douches activées
- Température d'eau réglée
- Heure
- Titre activé
- Utilisateur
- Programme douche
- Éclairage

Système marche / arrêt

Arrêt / nettoyage :

Diode éteinte, écran et bouton de réglage pas allumés, bouton Power prêt (une pression suffit à mettre l'appareil en marche).

Veille :

S'enclenche au bout de 15 minutes lorsqu'aucun consommateur n'est enclenché et que rien n'est manipulé. Diode fonction allumée, écran et bouton de réglage éteints. Toutes les touches et l'écran prêts ; au moindre actionnement, la diode fonction rouge s'éteint et l'écran s'allume. L'appareil reste en veille jusqu'à ce qu'il soit activement éteint.

Marche :

Diode fonction éteinte, écran et bouton allumés, toutes les touches et l'écran prêts.

Un cédérom contenant toute la documentation et les instructions de montage fait partie intégrante de la livraison. Sur demande, toutes les instructions peuvent être fournies sous forme imprimée.

Français : Instructions de service

Image d'accueil

(Configuration Hansgrohe)

C'est ici que vous mettez en marche ou arrêtez diverses douches de tête suivant la configuration de la douche.
(3 douches peuvent être sélectionnées au maximum)

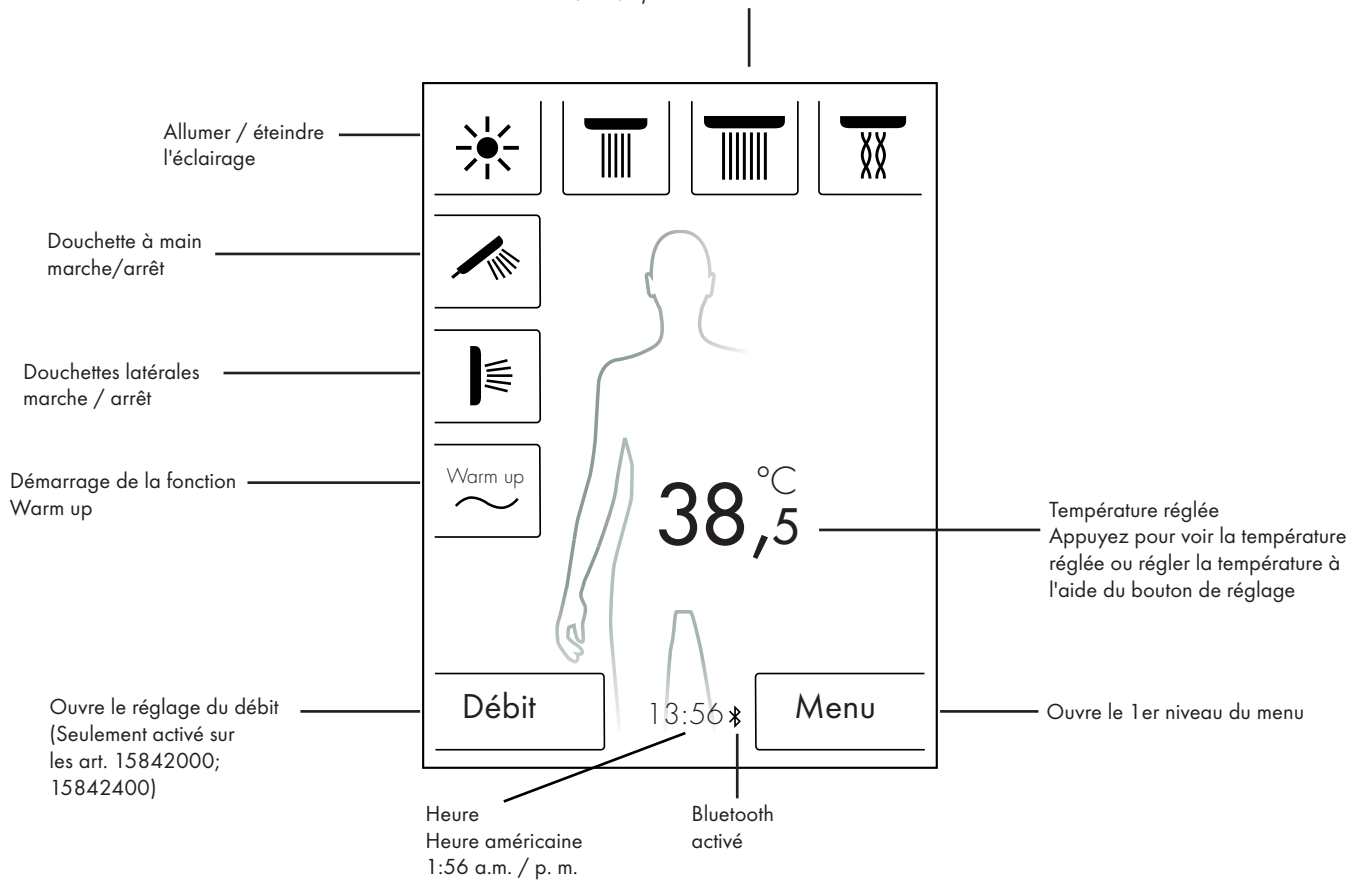

Français : Instructions de service

Réglage de la température

Réglage de la température à l'aide du bouton de réglage :

Le bouton de réglage vous permet de régler la température de douche voulue.

Tournez le bouton vers la gauche pour diminuer la température.
Tournez le bouton vers la droite pour augmenter la température.

La température varie en pas de 0,5 °C ou de 1 °F par « clic » du bouton de réglage.

Après la saisie d'une nouvelle température, des vagues en mouvement s'affichent immédiatement au-dessus des chiffres. Elles disparaissent dès que la température voulue est atteinte (illustration 3).

Les chiffres sur l'écran indiquent la température réglée.

Réglage de la température en effleurant les chiffres sur l'écran :

Effleurez le chiffre indiqué sur l'écran.

Un barographe s'affiche pour indiquer la température (illustration 1).

Le fait d'effleurer + ou - vous permet d'augmenter ou de diminuer la température en pas de 0,5 °C ou de 1 °F.

Confirmez la température voulue avec OK (illustration 2) ou en appuyant sur les chiffres.

Si vous ne confirmez pas la température, le barographe disparaît au bout de 3 secondes.

Après la saisie d'une nouvelle température, des vagues en mouvement s'affichent immédiatement au-dessus des chiffres. Elles disparaissent dès que la température voulue est atteinte (illustration 3).

D'une manière générale, la température peut être sélectionnée entre 5 °C et 60 °C ou entre 41 °F et 140 °F.

La version standard comprend une protection contre les brûlures réglée sur 42 °C ou 108 °F. Une fenêtre d'avertissement s'affiche lorsqu'une température est réglée au-delà de cette valeur (illustration 4).

Dans cette fenêtre il est possible de déjouer la protection contre les brûlures en appuyant sur Oui ou de refermer la fenêtre en appuyant sur Non. Sans saisie, la fenêtre se ferme automatiquement au bout de 3 secondes.

Si la protection contre les brûlures est déjouée par la pression de Oui, il vous est possible d'augmenter la température jusqu'à 60 °C ou 140 °F. La sensibilité de l'augmentation de la température est alors plus faible. Il vous faut faire 4 « clics » sur le bouton de réglage pour chaque pas de 0,5 °C.

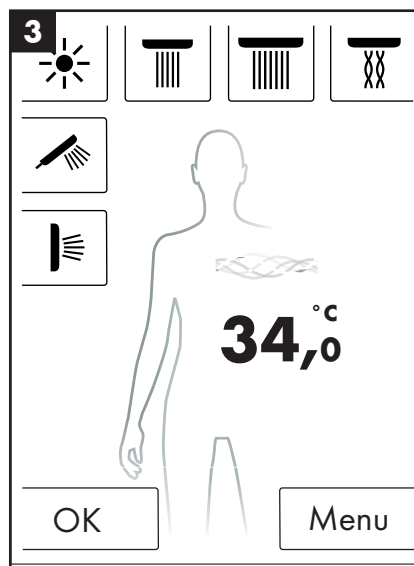
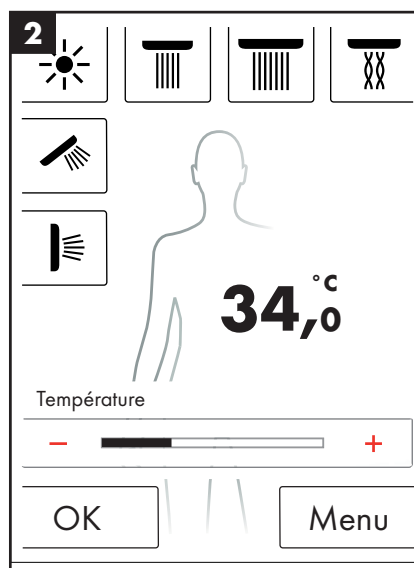
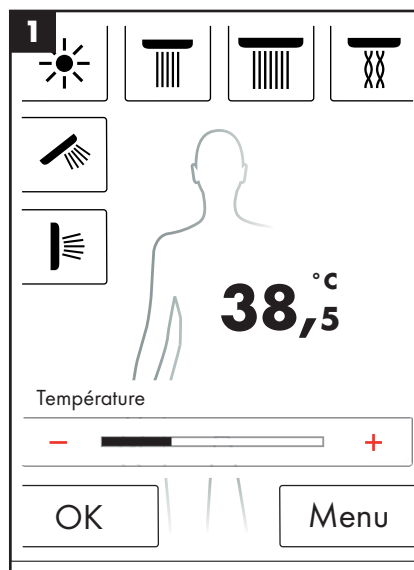

Français : Instructions de service

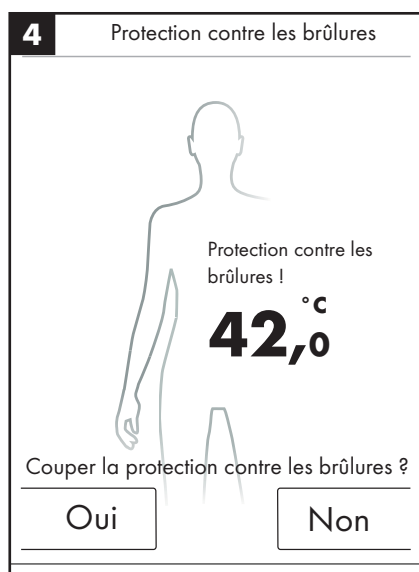

Mise à température / Warm up

La page d'accueil indique la fonction Warm up (illustration 1), qui vous permet de mettre l'eau à température voulue avant de vous doucher. Toutes les douches configurées sont alors activées.

- Réglez la température voulue avant d'activer les douches.
- La pression de la touche Warm up active une fenêtre d'interrogation (illustration 2).
- Appuyer sur OK pour confirmer la fonction.
- Un compte à rebours de 5 secondes s'affiche, pendant lequel il vous est possible soit de quitter la douche, soit d'interrompre la mise à température.
- Des vagues en mouvement s'affichent jusqu'à ce que la température voulue soit atteinte.
- L'écran indique : Warm up terminé.

La mise à température peut durer au maximum jusqu'à 90 secondes. Au cas où la température voulue ne serait pas atteinte pendant ce temps, elle est interrompue. L'écran indique : Warm up non effectué.

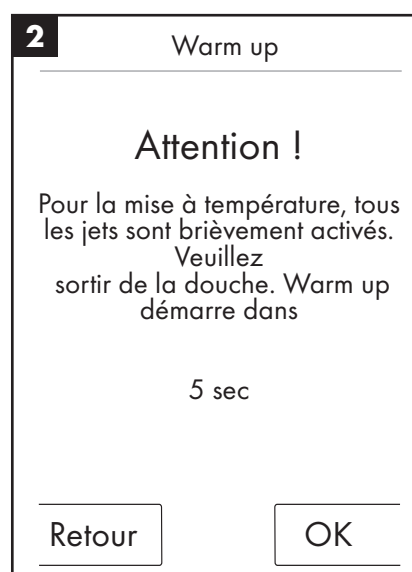
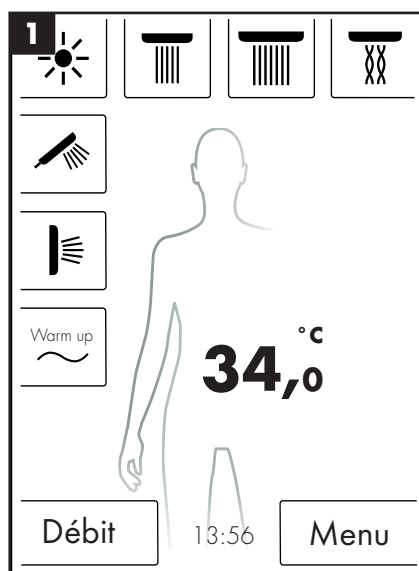

Réglage de débit

La page d'accueil indique la fonction Débit (illustration 1),

En appuyant sur la touche « Débit », il vous est possible d'adapter le débit en 10 pas (illustration 3).

1 = débit minimum, 10 = débit maximum.

L'adaptation peut se faire à l'aide du bouton de réglage ou de + et - sur l'écran.

Remarque : Cette fonction n'est possible qu'en liaison avec les articles 15842000 ; 15842400.

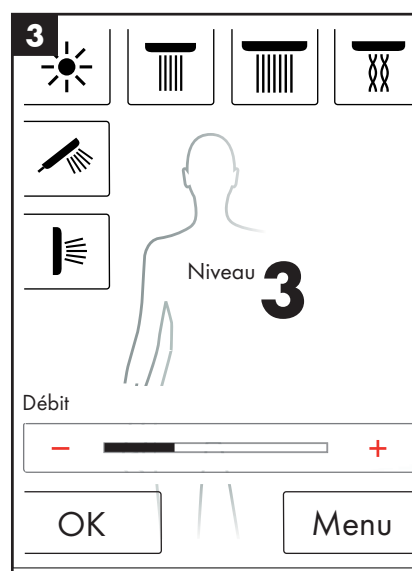

Français : Instructions de service

Réglage utilisateur

Le RainBrain de Hansgrohe offre la possibilité d'enregistrer des réglages pour plusieurs utilisateurs. Chaque utilisateur peut enregistrer des réglages individuels tels que : débit, température d'eau, éclairage, douches actives ou musique.

Enregistrer ou activer un utilisateur :

- Procédez aux réglages voulus tels, par ex. que la température de l'eau, les douches activées ou votre musique préférée.
- Appuyez brièvement sur la touche utilisateur (illustration 1).
- La sélection des utilisateurs s'affiche (illustration 2).
- Il vous est possible d'enregistrer ici jusqu'à 4 utilisateurs ou de les activer.
- La pression du pictogramme disquette sur le côté droit permet d'enregistrer un utilisateur avec les réglages effectués.
- La pression du pictogramme utilisateur sur le côté gauche permet d'activer un utilisateur déjà enregistré.
- Lorsqu'un utilisateur est activé, l'image d'accueil contient une icône indiquant le numéro correspondant (illustration 3).

Enregistrement des modifications en tant qu'utilisateur activé :

- Procédez aux réglages voulus ou aux modifications telles, par ex., que la température de l'eau, les douches activées ou votre musique préférée.
- Appuyez pendant 3 secondes sur la touche utilisateur (illustration 1).
- Les modifications sont enregistrées pour l'utilisateur activé.

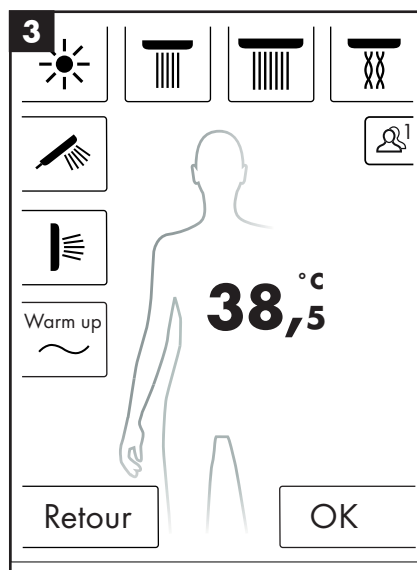
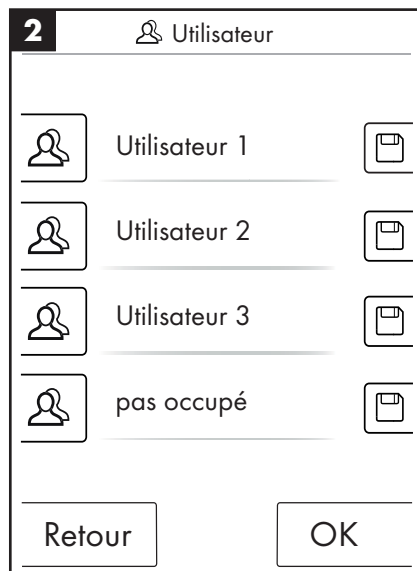
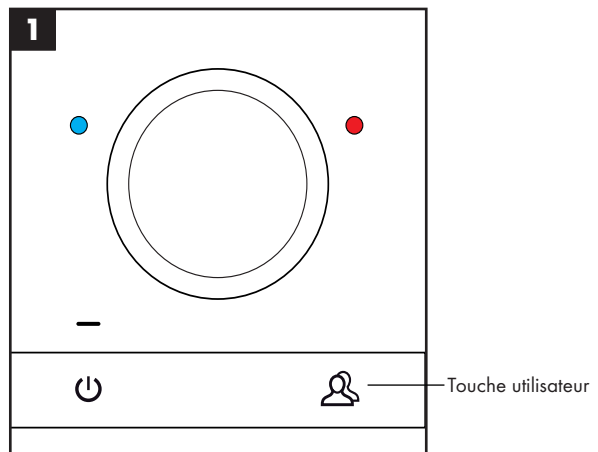

Français : Instructions de service

Douche alternée

Le programme Douche alternée vous permet de vous doucher alternativement à l'eau chaude et à l'eau froide.

Enclencher la douche alternée :

- Appuyez sur la touche de menu sur l'image d'accueil (illustration 1).
- Vous pouvez activer la douche alternée dans la fenêtre du menu. La douche alternée n'est enclenchée que lorsqu'une douche est activée (illustration 2).
- Un pictogramme apparaît sur l'image d'accueil pour indiquer que la douche alternée est activée (illustration 3). En appuyant sur ce pictogramme, il vous est possible de couper la douche alternée.

Configuration de la douche alternée :

- Appuyez sur la touche de menu sur l'image d'accueil (illustration 1).
- Appuyez dans le menu sur le pictogramme représentant une clé à molette, à droite à côté de la douche alternée (illustration 2).
- Le sous-menu de configuration de la douche alternée s'affiche (illustration 4). La vitesse à laquelle la température varie peut être modifiée en 5 étapes. 1 = le plus lentement possible, 5 = le plus rapidement possible. La température de la douche alternée peut être diminuée de 20°C ou 36°F. La température affichée sur l'image d'accueil lui sert de base.

L'image d'accueil indique alors la manière dont la température de consigne varie pendant la douche alternée.

Les programmes Douche alternée et Alimentation ne peuvent pas être simultanément activés. Pendant que la douche alternée est activée, il est possible de sélectionner ou désélectionner les douches de tête, latérales et à main. La température maxi de la douche alternée s'élève à 42°C ou 108°F.

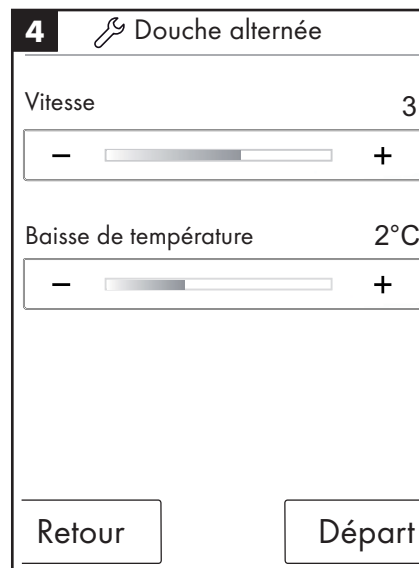
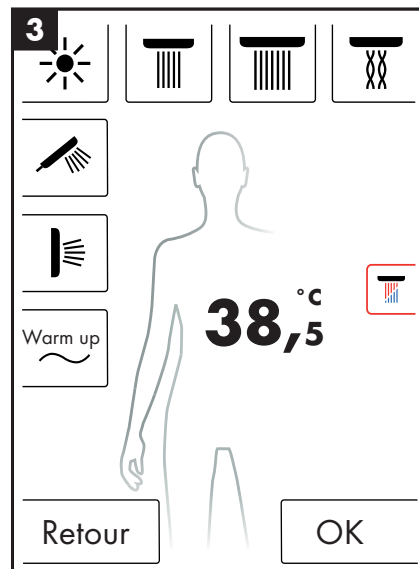
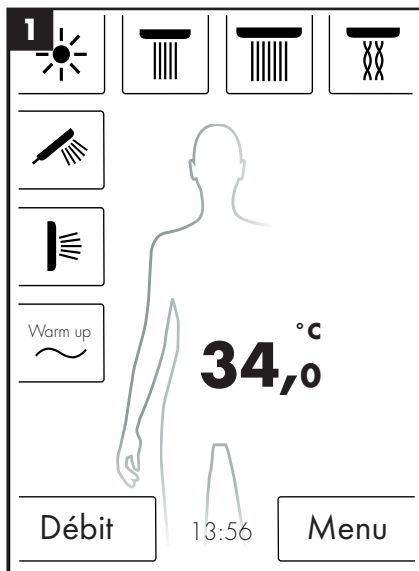

Alimentation

Le programme de douche Alimentation commute alternativement entre les diverses douches. Les douches activées pendant l'alimentation sont définies lors de la première configuration.

Enclencher l'alimentation :

- Appuyez sur la touche de menu sur l'image d'accueil (illustration 1).
- Vous pouvez activer l'alimentation dans la fenêtre du menu. L'alimentation démarre automatiquement.
- Un pictogramme apparaît sur l'image d'accueil pour indiquer que l'alimentation est activée (illustration 3). En appuyant sur ce pictogramme, il vous est possible de couper l'alimentation .

Configuration de l'alimentation

- Appuyez sur la touche de menu sur l'image d'accueil (illustration 1).
- Appuyez dans le menu sur le pictogramme représentant une clé à molette, à droite à côté de l'alimentation (illustration 2).
- Le sous-menu de configuration de l'alimentation s'affiche (illustration 4). La vitesse à laquelle s'effectue la commutation des douches peut être modifiée en 5 étapes. 1 = le plus lentement possible, 5 = le plus rapidement possible.

L'image d'accueil indique alors la manière dont les douches activées alternent au rythme de l'alimentation.

Les programmes Douche alternée et Alimentation ne peuvent pas être simultanément activés. Pendant que l'alimentation est activée, il est possible de sélectionner ou désélectionner les douches de tête, latérales et à main.

Lorsque l'alimentation est terminée, toutes les douches ayant été activées pendant l'alimentation sont également désactivées.

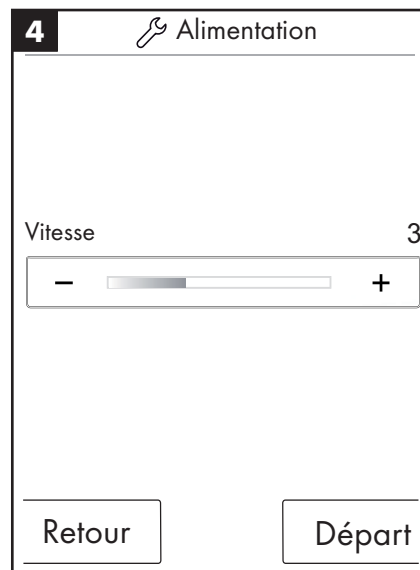
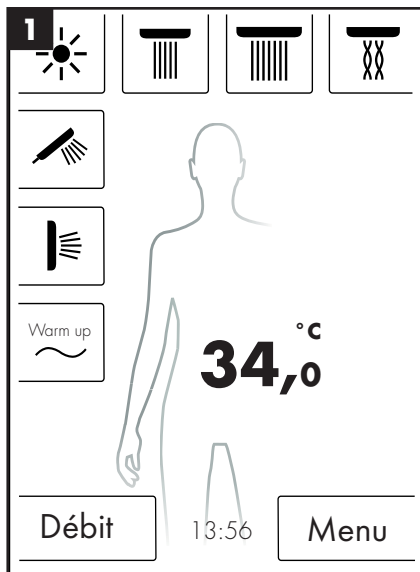
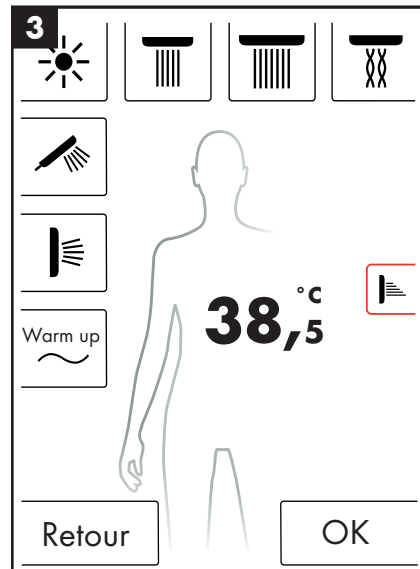

Français : Instructions de service

Réglages

Voici, pas à pas, les étapes du menu jusqu'aux réglages de RainBrain. Une pression suffit à passer aux sous-menus.

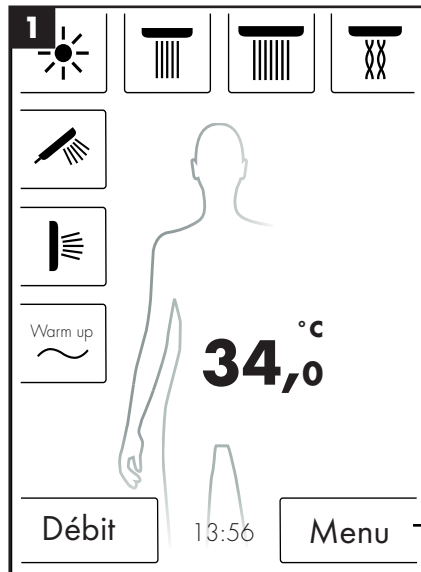

Appuyer pour accéder au menu

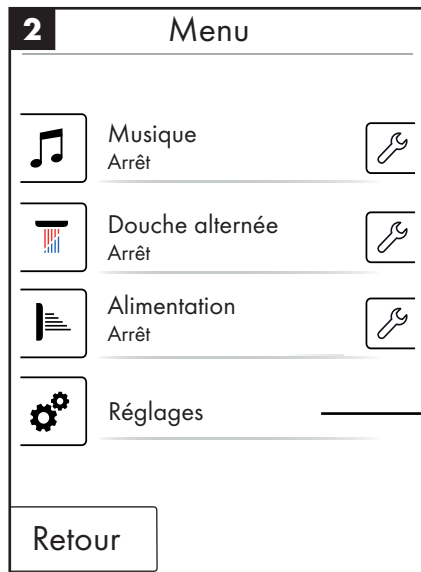

Réglages Appuyer pour accéder aux réglages

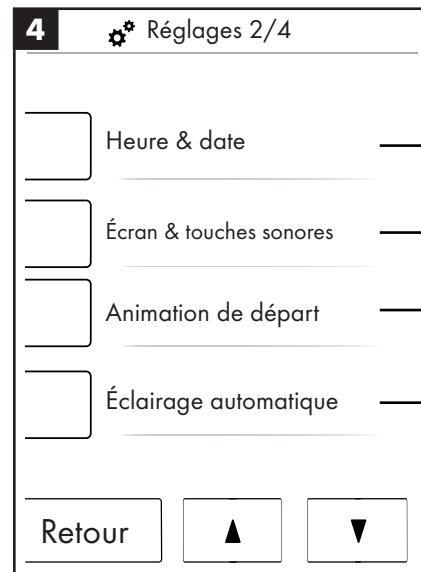
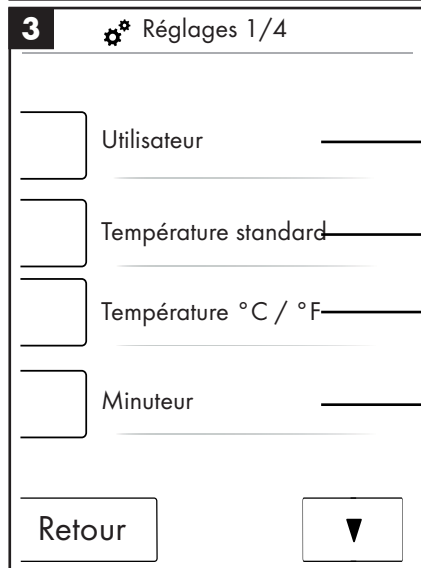

Page 33

Page 33

Page 33

Page 34

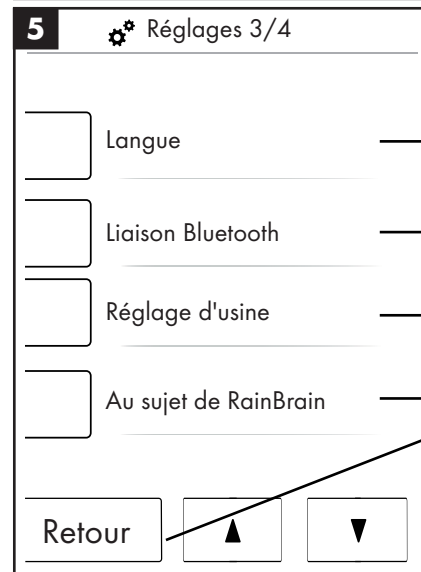

Page 34

Page 35

Page 34

Page 35

En appuyant longuement sur la touche de retour, vous pouvez immédiatement revenir à l'image d'accueil à partir de n'importe quel sous-menu.

Français : Instructions de service

Température standard

Le menu Température standard vous permet de régler la température de départ, la température maxi et celle de la protection contre les brûlures.

La température de départ peut être réglée en 11 niveaux (de 30 °C à 40 °C) ou en 19 niveaux (de 86 °F à 104 °F). Réglage d'usine 38 °C ou 100 °F

La température maxi peut être réglée en 31 niveaux (de 30 °C à 60 °C) ou en 55 niveaux (de 86 °F à 140 °F). Réglages d'usine 60 °C ou 140 °F

La température de protection contre les brûlures peut être réglée en 5 niveaux (de 38 °C à 42 °C) ou en 5 niveaux (de 100 °F à 108 °F). Réglage d'usine 42 °C ou 108 °F

Appuyer sur OK pour confirmer les modifications.

Température standard

Départ température 38 °C

Température maxi 55 °C

Temp. prot. contre les 41 °C

Retour OK

Température °C / °F

Dans le menu Température °C / °F, il vous est possible de commuter entre °C et °F.

Appuyer sur OK pour confirmer les modifications.

Température °C / °F

°C °F

Retour OK

Minuteur

Le menu Minuteur permet de régler les heures de coupure pour l'eau, la lumière et la musique.

Le minuteur pour l'eau peut être réglé en 11 niveaux (de 1 à 30 min et à l'infini). Le réglage d'usine est de 30 min. Par respect envers l'environnement, réglez le minuteur d'eau aussi court que possible.

Le minuteur pour la lumière et la musique peut être réglé en 5 niveaux (de 15 à 60 min et à l'infini). Réglage d'usine 60 min.

Appuyer sur OK pour confirmer les modifications.

Minuteur

Coupure après :

Eau 30 min

Lumière et musique 30 min

Retour OK

Le minuteur de l'eau réagit lorsqu'au moins une douche est enclenchée. La durée impartie s'écoule à partir du moment où l'eau est activée. Toute commande de l'appareil réinitialise le décompte. Une fois les douches arrêtées, le minuteur de veille est activée (pendant 15 minutes), si tant est que ni la lumière, ni la musique n'ont été activées.

Si la lumière et la musique sont activées et que les douches sont coupées, la lumière et la musique restent enclenchées pendant le laps de temps pré-réglé. Ce laps de temps est mesuré à partir de la coupure de l'eau. Ces minuteurs sont réactivés à chaque manipulation de l'appareil, sauf lorsque l'eau est mise en marche (le minuteur préalablement indiqué en assure alors la fonction). Une fois la lumière et la musique coupées, c'est le minuteur de veille qui travaille.

Si ni eau, ni lumière, ni musique n'est activée, le minuteur de veille marche et recommence à chaque activation de l'écran, sauf si l'eau, la lumière ou la musique (pour lesquelles les minuteurs ci-dessus décrits sont activés) est mise en marche.

Français : Instructions de service

Heure et date

L'heure peut être affichée en 12 ou 24 heures. Dans le mode 12 h, l'affichage indique en plus am ou pm.

Appuyer sur OK pour confirmer les modifications.

Heure et date 1/2

08:38

12 h 24 h

Retour ▼ OK

Heure et date 2/2

21.11.09

Retour ▲ OK

Écran et touches sonores

Le menu Écran et touches sonores vous permet d'activer et de désactiver la luminosité pour l'écran ainsi que le signal sonore pour les touches.

La luminosité peut être réglée en 10 pas (de 10 à 100 %). Réglage d'usine 100%

Appuyer sur OK pour confirmer les modifications.

Écran et touches sonores

Luminosité 50 %

Touche sonore

marche Arrêt

Retour OK

Animation de départ

Le menu Animation de départ vous permet d'activer ou de désactiver l'animation lors de l'activation du RainBrain de Hansgrohe.

Appuyer sur OK pour confirmer les modifications.

Animation de départ

marche Arrêt

Retour OK

Français : Instructions de service

Éclairage automatique

Lorsque l'éclairage automatique est activé, la lumière s'allume automatiquement lors de l'enclenchement d'une douche. Lorsque le panneau tactile passe de l'état « veille » à l'état « marche » ou de l'état « arrêt » à l'état « marche », la lumière est également automatiquement allumée. Réglage d'usine coupé.

Pour l'option éclairage, le relais photoélectrique article 27189000 est nécessaire.

Appuyer sur OK pour confirmer les modifications.

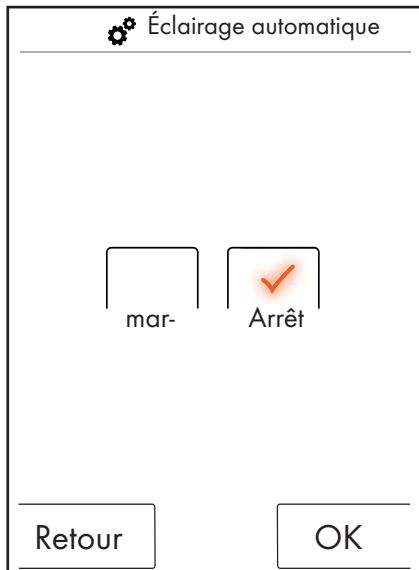

Langue

Le menu Langue vous permet de modifier la langue affichée.

Appuyer sur OK pour confirmer les modifications.



Réinitialiser la langue en cas d'erreur.

Si vous avez sélectionné par erreur une langue que vous ne comprenez pas, procédez de la manière suivante :

- Appuyez dans l'image d'accueil sur la touche se trouvant en bas et à droite à côté de l'heure.
- Une nouvelle fenêtre s'ouvre. Appuyez sur la touche représentant des pignons.
- Une fenêtre de réglage apparaît. Passez dans les réglages 3/4 (en appuyant 2 fois vers le bas).
- Appuyez sur la touche tout à fait en haut.
- Vous vous retrouvez dans le réglage de langue où il vous suffit d'activer le drapeau voulu.

Réglage d'usine

La pression d'une touche vous permet de réinitialiser tous les réglages jusqu'à la première configuration. Les utilisateurs enregistrés alors sont effacés.

Appuyer sur OK pour confirmer les modifications.

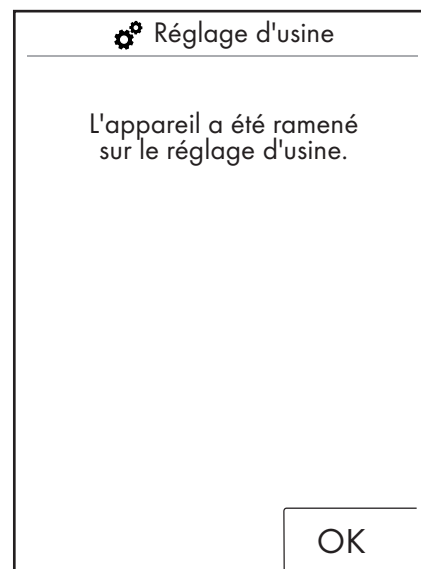
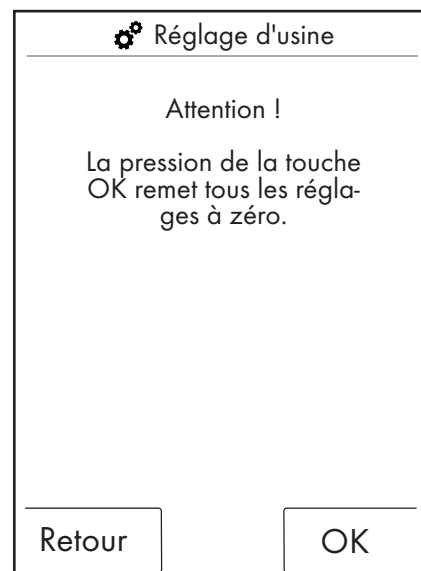

Français : Instructions de service

Bluetooth

Visibilité :

Vous pouvez activer le panneau tactile de façon toujours visible, ou bien visible pendant 2 minutes après l'enclenchement ou bien encore ne le rendre jamais visible.

PIN :

Le PIN pré-réglé est 0000. Ce dernier peut être modifié à volonté. Lorsqu'il est effacé, le PIN revient à 0000.

Appuyer sur OK pour confirmer les modifications.

1  Liaison Bluetooth

Visibilité

Pin Bluetooth

Retour

2  Liaison Bluetooth

Toujours visible

Visible pendant 2 min après la mise en marche

Jamais visible

Retour OK

3  Liaison Bluetooth

0000

1	2	3
4	5	6
7	8	9
0	Effacer	

Retour OK

Au sujet de RainBrain

OK permet de revenir aux réglages.

Au sujet de RainBrain

Panneau tactile
N° de série : xxx xxx xxx

Version de logiciel : xxx xxx
xxx

Power Box
Version de logiciel : xxx xxx
xxx

OK

Français : Instructions de service

Musique

Enregistrement de musique sur le RainBrain de Hansgrohe.

Le RainBrain de Hansgrohe dispose d'une carte-mémoire Micro-SD d'une capacité de 2 Gigaoctets (moins la place occupée par le système d'exploitation).

Cette place en mémoire peut servir à l'enregistrement de vos musiques préférées. (300 au maximum)

2 possibilités sont offertes pour cela :

1. Transmission via Bluetooth

Il vous faut pour cela accoupler votre appareil Bluetooth (téléphone portable, ordinateur portable) à RainBrain.

Enclenchez votre appareil Bluetooth et activez Bluetooth dans les réglages du RainBrain de Hansgrohe (voir page 14).

Ajoutez RainBrain à l'appareil à partir duquel le transfert doit se faire. Le système vous demande le PIN de panneau tactile (par défaut = 0000). Attendez que la liaison s'établisse. Cet accouplement reste durablement mémorisé, même si votre portable ou votre panneau tactile a été éteint.

Vous pouvez maintenant transférer les Mp3 de n'importe quel appareil Bluetooth sur le panneau tactile. **Ceci est cependant déconseillé en cas de transmission de grosses quantités de données, car le transfert dure réclame normalement énormément de temps.** Il est recommandé de charger la musique directement sur la carte-mémoire.

2. Transmission via carte-mémoire

La carte Micro-SD de 2 Go du panneau tactile peut être retirée.

- Pour cela, il faut retirer le panneau tactile du support (illustration 1).
- Coupez l'alimentation électrique (fusible secteur)
- Sur le bord inférieur du panneau tactile se trouve une petite échancrure vous permettant d'insérer un tournevis plat.
- Dégagez le panneau tactile avec précaution.
- Le panneau tactile est retenue par 4 clips.
- Débranchez le câblage du panneau tactile.
- Sur le côté gauche du panneau tactile se trouve une protection abritant la carte-mémoire (illustration 2).
- Retirez la carte-mémoire. Pressez sur la carte pour la déverrouiller.
- La carte-mémoire peut être alors lue à l'aide d'un lecteur de carte usuel du commerce, sur PC ou ordinateur portable. La présence d'un adaptateur entre la Micro-SD et la carte la carte-mémoire SD peut s'avérer nécessaire.
- Vous pouvez enregistrer votre musique (300 titres en tout) dans le classeur « Média ». **Les autres classeurs ne doivent être en aucun cas écrasés ou même effacés !**
- Insérez de nouveau votre carte mémoire dans le panneau tactile (bruit de clic lors de l'insertion de la carte), fermez la protection du compartiment de la carte-mémoire et remontez le panneau dans l'ordre inverse dans le support (illustration 3)

Lecture de média via Bluetooth (Streaming)

Le RainBrain de Hansgrohe peut lire des titres de musique directement par streaming à partir d'une source Bluetooth. Les séquences suivantes doivent être pour cela respectées :

- Un accouplement entre l'appareil Bluetooth et le panneau tactile doit exister (voir ci-dessus).
- Relier l'appareil Bluetooth au panneau tactile Sélectionnez le player externe dans le menu Musique (voir page suivante).

- Faites jouer la musique sur votre appareil Bluetooth.

Suivant l'appareil Bluetooth, il vous est possible de sélectionner le titre voulu (les noms des titres ne sont pas affichés sur le panneau tactile), d'avancer, de reculer ou de stopper la musique.

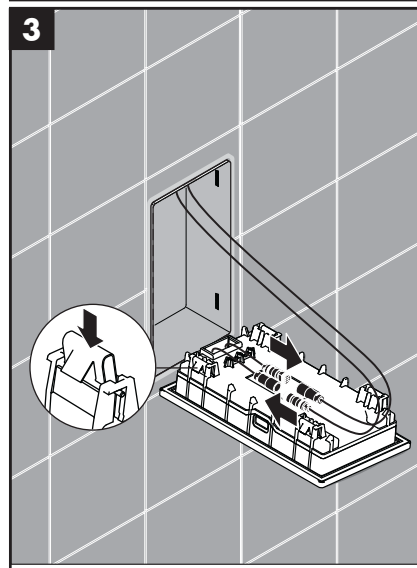
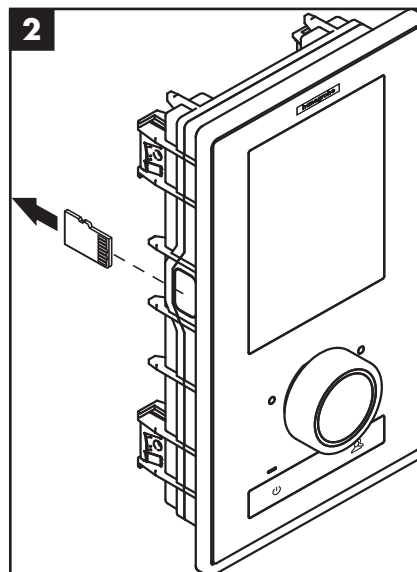
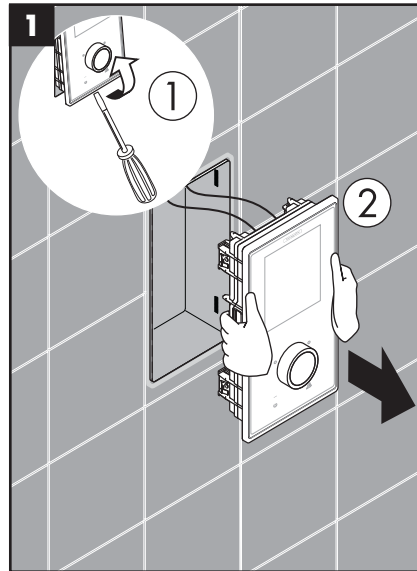

Français : Instructions de service

Réglages du menu Musique

- Appuyez sur la touche Menu dans l'image d'accueil.
- Appuyez dans le menu sur le pictogramme représentant une clé à molette, à droite à côté de la musique.
- Le sous-menu Musique s'ouvre (illustration 2).

Vous y trouvez les options suivantes : sélection musique, options, lecture aléatoire et effacer musique.

Sélection musique :

Le point de menu Sélection musique vous indique tous les titres disponibles.

Ces derniers se subdivisent de la manière suivante :

Player RainBrain / Player externe (seulement disponible si un appareil Bluetooth est connecté)

Interprètes / Albums / Titres. Classés dans l'ordre alphabétique. Voir l'exemple dans l'illustration 3.

Options :

Les options vous permettent de renforcer ou de diminuer les aigus et les basses.

Lecture aléatoire :

Les titres enregistrés sur le RainBrain sont restitués de façon aléatoire. Ceci n'est pas possible avec les titres d'appareils Bluetooth et dans le cas des réglages utilisateur.

Effacer la musique

Le sous-menu Effacer la musique vous permet d'effacer les titres, albums ou interprètes enregistrés sur le RainBrain. Le guide-menu est identique à celui de la sélection des titres.



Français : Instructions de service

image d'accueil lorsque le player est activé

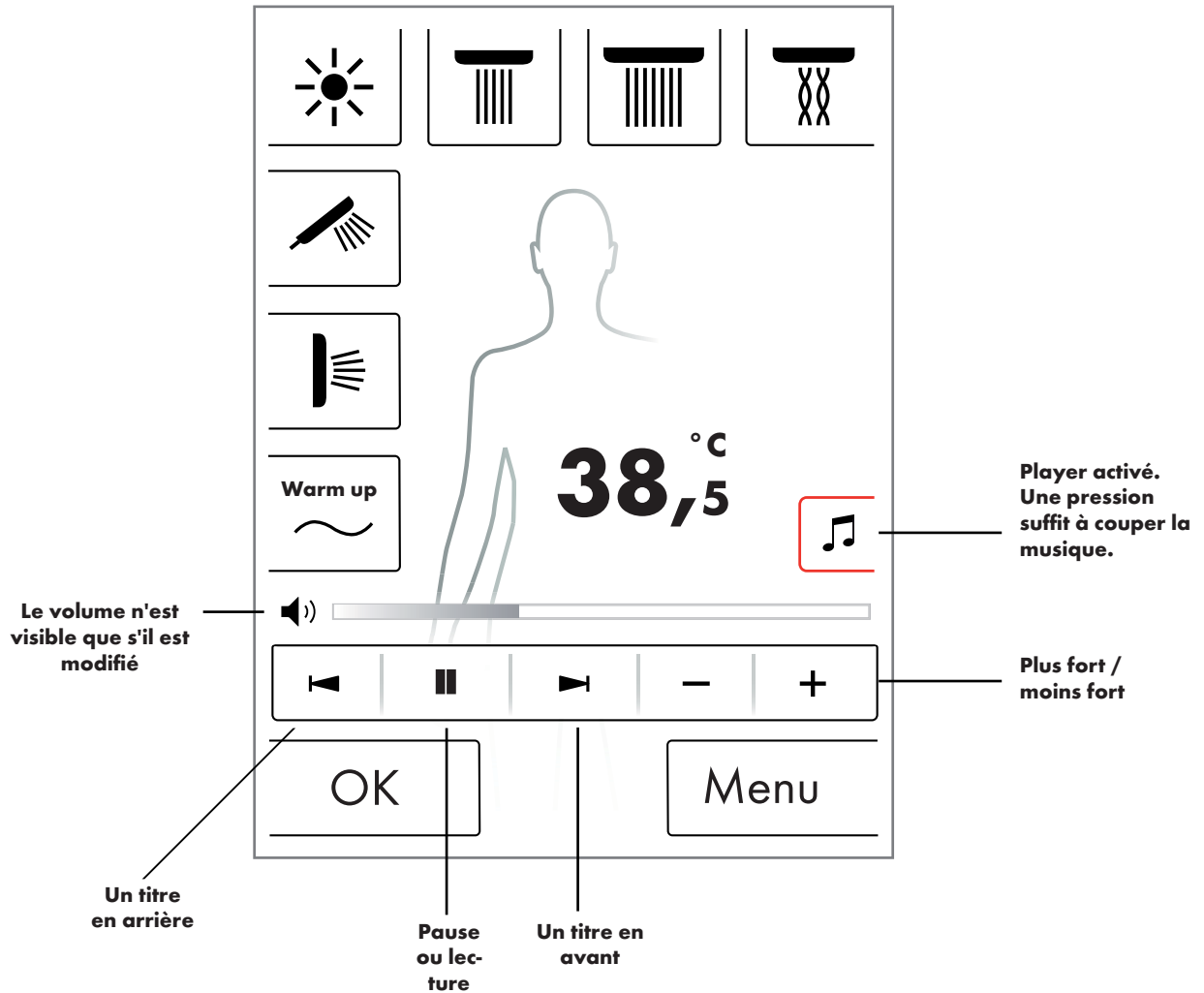

Français : Instructions de service

Niveau du système

La combinaison de touches suivante vous permet d'accéder au niveau du système :



La combinaison doit commencer avec la touche départ/arrêt du bouton de réglage afin de ne déclencher aucune autre fonction. Les touches doivent rester appuyées jusqu'à ce que le niveau du système apparaisse.

Illustration 1 :

Configuration

Voir page 20.

Mémoire de défauts (illustration 2) :

Les défauts survenus s'affichent dans l'ordre chronologique. L'affichage tout à fait en haut est le défaut s'étant produit en dernier. 40 défauts sont enregistrés au maximum et sont listés sur plusieurs pages. En présence de plus de 40 défauts, le plus ancien est effacé.

État de livraison :

Le panneau tactile est ramené à l'état de livraison. Tous les réglages se perdent. Les utilisateurs enregistrés sont effacés. Les douches, la lumière et les réglages de débits sont également effacés !

2	Défauts enregistrés		
00800000	04	2008.10.24	- 07:42:39
00800000	02	2008.10.24	- 07:12:54
00800000	11	2008.10.24	- 07:04:33
00800000	23	2008.10.24	- 07:02:12
00800000	04	2008.10.23	- 08:00:39
00800000	02	2008.10.22	- 07:55:54
00800000	11	2008.10.22	- 07:04:22
00800000	23	2008.10.18	- 08:20:12
00800000	04	2008.10.18	- 08:20:05
00800000	02	2008.10.18	- 07:50:00

Retour Effacer

1	Niveau du système
<input type="checkbox"/>	Configuration
<input type="checkbox"/>	Mémoire de défauts
<input type="checkbox"/>	État de livraison
Retour	

Français : Instructions de service

Affichage de défauts

Lorsqu'un défaut se produit, un message de défaut s'affiche et toutes les douches sont coupées.

Trois types de défauts peuvent se produire :

1. Aucun risque :

Défauts ne constituant aucun risque ou l'utilisateur ou l'appareil et ne concernant par exemple que le débit. Il est malgré tout possible de prendre sa douche, si tant est que les fonctions sélectionnées ne sont pas touchées par le défaut.

L'image d'accueil appareil après la validation. Le système est de nouveau disponible.

2. Fonctionnement de secours (illustration 3) :

Bien qu'un défaut se soit produit, le programme de secours permet de poursuivre sa douche. Un message de fonctionnement de secours s'affiche. Seules la douchette à main et la lumière peuvent être sélectionnée. Si aucune douchette à main n'est configurée, le 3ème niveau de danger est configuré.

3. Danger : (illustrations 1 et 2)

Tout défaut constituant un danger pour l'utilisateur, par ex. par brûlure, ou un risque pour l'appareil met le système hors service. Passez à la liste des défauts, au niveau du système, notez les défauts se trouvant tout à fait en haut et communiquez-les au service Hansgrohe.

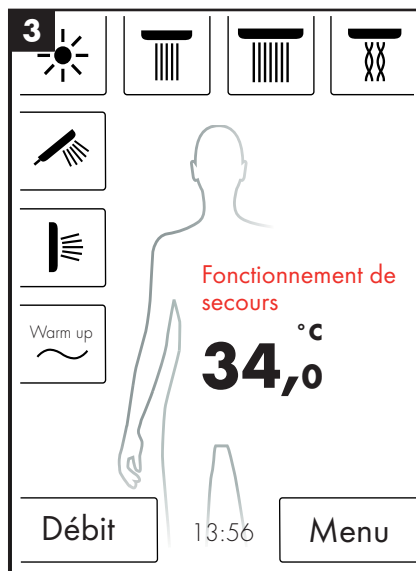
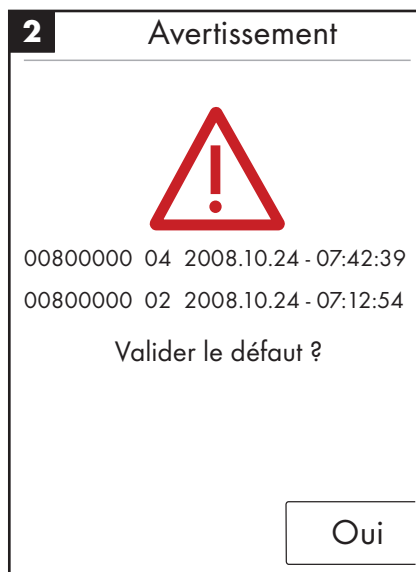

Redémarrage quotidien du système

Une fois par jour à midi, le RainBain de Hansgrohe RainBrain effectue un redémarrage autonome du système, au cours duquel les positions des moteurs sont vérifiées et le panneau tactile relancé.

Pour que ce redémarrage puisse avoir lieu, le panneau tactile doit se trouver en veille. Dans la négative, le redémarrage se décale d'une demi-heure, jusqu'à ce qu'un redémarrage puisse s'effectuer.

Nettoyage :

Pour nettoyer le panneau tactile, appuyer pendant 3 secondes sur le bouton Power. L'écran tactile s'éteint et ne réagit pas à la pression sur l'écran. Pour la mise en route, appuyer pendant 3 secondes sur le bouton Power.

Français : Instructions de service

Première configuration du RainBrain de Hansgrohe

La configuration ainsi que la page d'écran d'accueil s'affichent à chaque mise en route de l'appareil, jusqu'à ce que la première installation ait été complètement terminée.

Configuration avec douches Hansgrohe :

Respectez l'ordre des séquences suivantes :

- Fig. 1 Sélectionnez la langue. Appuyez sur l'écran pour sélectionner la langue voulue (l'allemand étant la langue réglée en usine). Appuyez sur Suivant.
- Fig. 2 Sélectionnez l'unité de température voulue sur l'écran. Appuyez sur Suivant.
- Fig. 3 Sélectionnez dans la page de configuration des douches : Produits Hansgrohe Appuyez sur Suivant.
- Fig. 4a/4b Sélectionnez maintenant pas à pas entre douche de tête, à main et latérale à partir des produits Hansgrohe. Appuyez sur Suivant.
- Fig. 5 Suivant la configuration de votre douche, il vous est encore possible de régler la musique, l'éclairage et le débit. Accessoires nécessaires : relais photoélectrique article 27189000, Powerbox avec fonction débit d'eau article 15842000; 15842400 et un amplificateur audio ainsi qu'un haut-parleur pour la lecture de la musique.
- Fig. 6 Sélectionnez les douches voulues pour la fonction alimentation. Appuyez sur Suivant.
- Fig. 7 Terminez la configuration avec OK.
- L'image d'accueil apparaît.

Configuration avec des douches d'autres marques :

Respectez l'ordre des séquences suivantes :

- Fig. 1 Sélectionnez la langue. Appuyez sur l'écran pour sélectionner la langue voulue (l'allemand étant la langue réglée en usine). Appuyez sur Suivant.
- Fig. 2 Sélectionnez l'unité de température voulue sur l'écran. Appuyez sur Suivant.
- Fig. 3 Sélectionnez dans la page de configuration des douches : Autres produits. Appuyez sur Suivant.
- Fig. 8 Sélectionnez un raccord en appuyant sur un champ de touche vide.
- Fig. 9a et 9b Sélectionnez le pictogramme approprié et appuyez sur OK.
- Fig. 10 Sélectionnez maintenant un pictogramme approprié pour les raccords et douches montés (jusqu'à 5 possibles). Pour tout raccord non occupé, sélectionnez un champ vide. Appuyez sur Suivant.
- Fig. 5 Suivant la configuration de votre douche, il vous est encore possible de régler la musique, l'éclairage et le débit. Accessoires nécessaires : relais photoélectrique article 27189000, Powerbox avec fonction débit d'eau article 15842000; 15842400 et un amplificateur audio ainsi qu'un haut-parleur pour la lecture de la musique. Appuyez sur Suivant.
- Fig. 6 Sélectionnez les douches voulues pour la fonction alimentation. Appuyez sur Suivant.
- Fig. 7 Terminez la configuration avec OK.
- L'image d'accueil apparaît.

Tous les réglages et pictogrammes peuvent être modifiés par la suite dans le point Configuration du raccord du menu de réglage.

La combinaison doit commencer avec la touche départ/arrêt du bouton de réglage afin de ne déclencher aucune autre fonction. Les touches doivent rester appuyées jusqu'à ce que le niveau du système apparaisse.

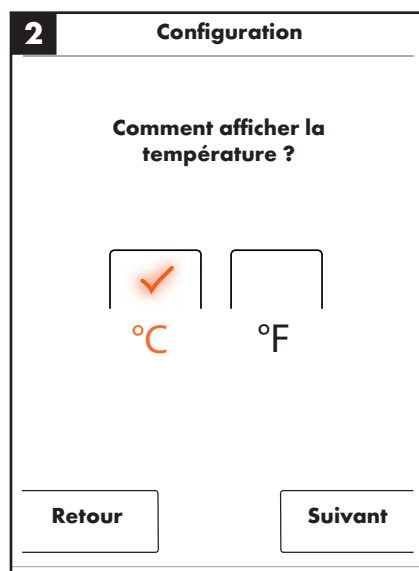
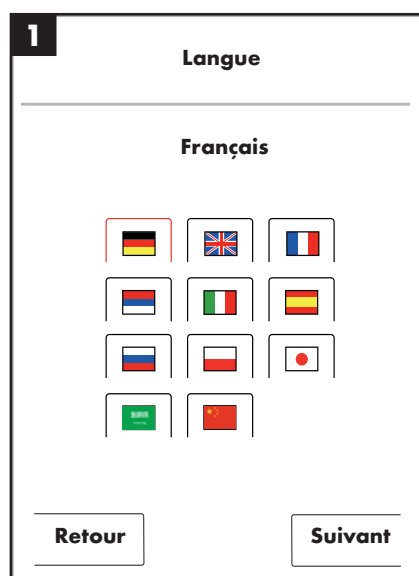
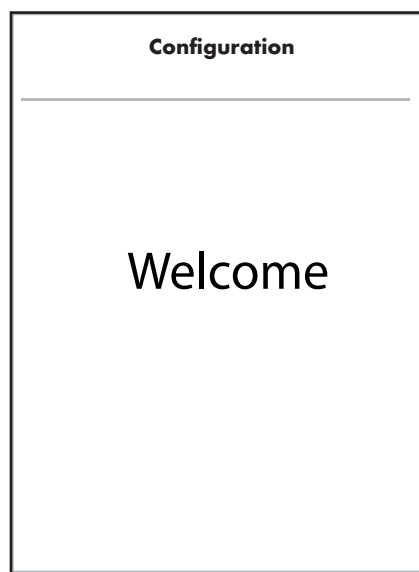

3 Configuration

Choisissez vos produits de douche

Produits Hansgrohe

Autres produits

Retour Suivant

5 Configuration

Sélectionnez l'équipement (sélection multiple possible)

Douchette à main

Douchette latérale

Éclairage

Musique

Retour Suivant

4a Configuration

Choisissez vos produits de douche

Rainmaker

Rainfall

Rainfall Mini

Douche de tête 1 jet

Retour ▼ Suivant

6 Configuration

Avec quels raccords l'alimentation doit-elle se faire ?

1 2 3

4 5 Départ ←

Raccord sans affectation

Retour Suivant

4b Configuration

Choisissez vos produits de douche

Douche de tête 2 jets

Showerheaven

Retour ▲ Suivant

7 Configuration

Voulez-vous terminer la configuration ?

Des modifications sont possibles au niveau du système.

Retour OK

Français : Instructions de service

8 Configuration

Sélectionnez vos raccords

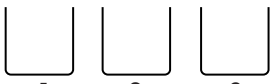
1 2 3

 4

 5

Retour Suivant

10 Configuration

Sélectionnez l'équipement
(sélection multiple possible)

 Éclairage _____

 Musique _____

 Débit _____

Retour Suivant

9a Configuration

Quel pictogramme doit
être affecté au raccord
1 ?

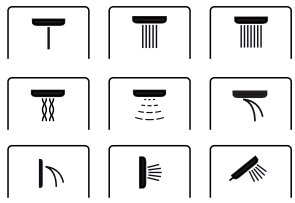

Retour ▼ OK

9b Configuration

Quel pictogramme doit
être affecté au raccord
1 ?

 1 2

3 4 5



Retour ▲ OK

English: Table of contents

Basic functions	45
Base menu	46
Temperature settings	47
Heating	48
Volume settings	48
User settings	49
Contrast shower	50
Cascade	51
Settings	52
Music	57
System level	60
Error display	61
Daily system restart	61
Cleaning	61
Initial configuration	62

English: Operating instructions

Basic functions

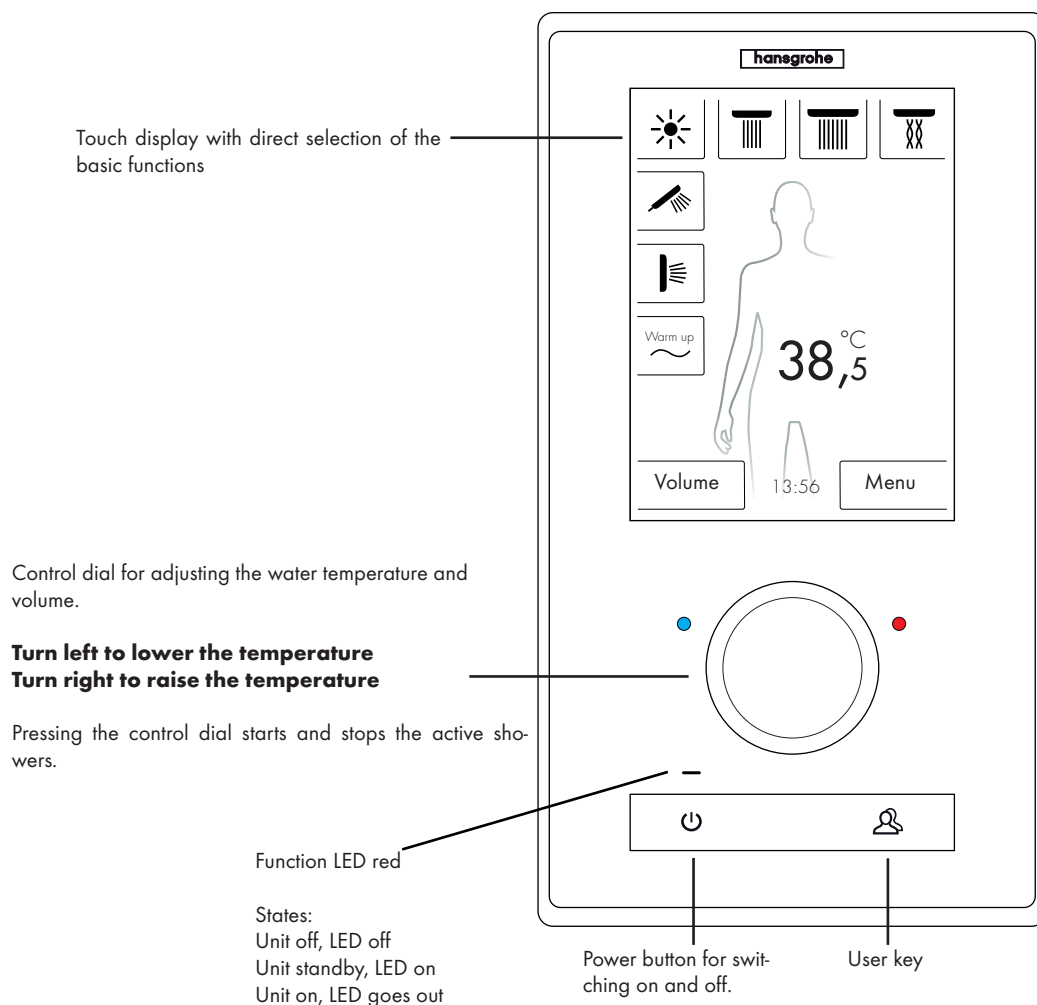

The Hansgrohe RainBrain shower system can be very easily operated using its innovative touch display.

Every touch of a button is confirmed both audibly and visually by a red edge around the pressed button.

On the colour display you can read all of the important information at any time such as:

- Active showers
- Set water temperature
- Time
- Active music titles
- User
- Shower programme
- Light

On / off scenario

Off / cleaning:

Function LED off, display and control dial are not lit, power button sensitive (the unit can be activated by pressing it).

Standby:

Starts after 15 min if no user is switched on and nothing is being used. Function LED on, display and control dial are not lit. All buttons and display sensitive, if they are pressed the red function LED goes out and the display turns on. The unit stays in standby mode until it is actively switched off.

On:

Function LED off, display and button are lit, all buttons and display ready.

The delivery scope includes a CD-ROM with all of the documentation as well as installation instructions. You can obtain printouts of all instructions in writing upon request.

English: Operating instructions

Basic configuration

(on the basis of Hansgrohe configuration)

Here you can switch various head showers on / off depending on the shower configuration.
(Up to 3 showers can be selected)

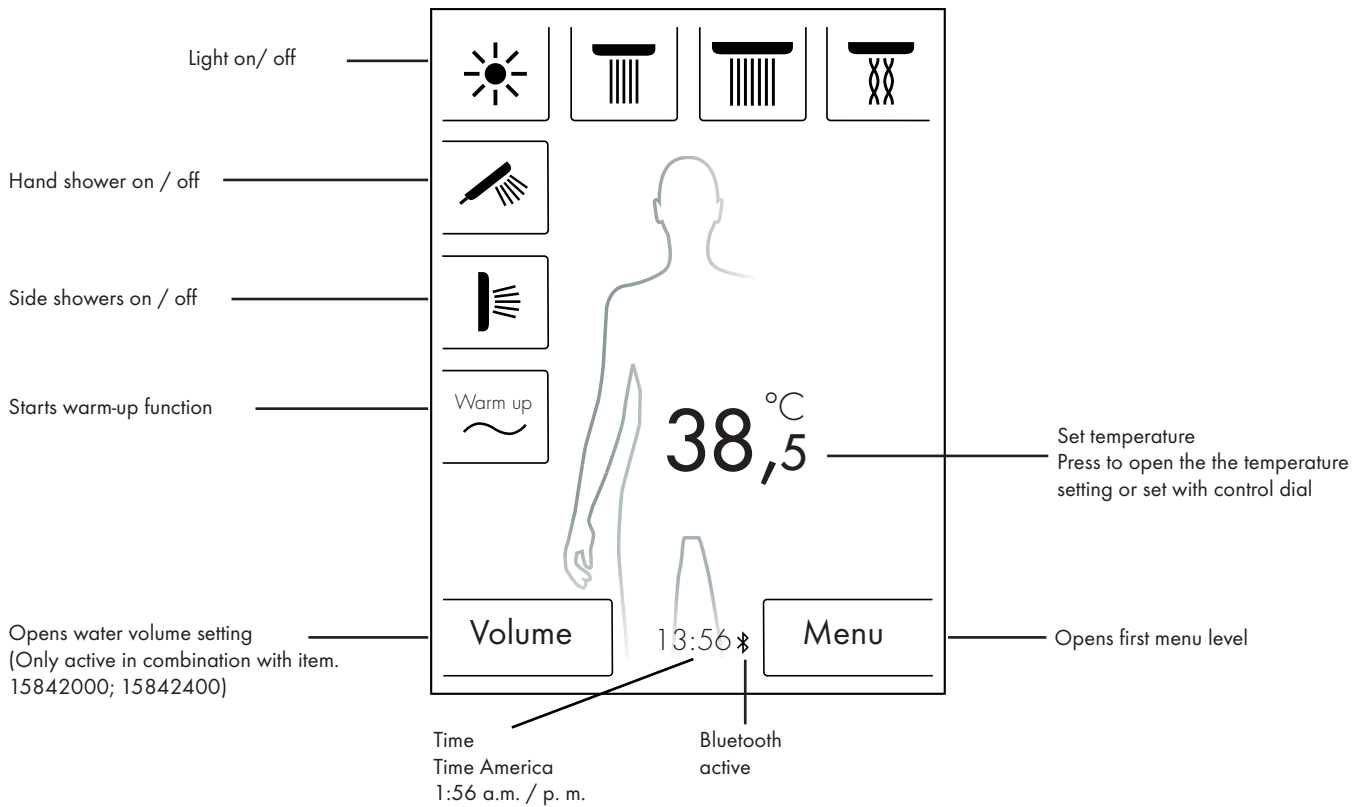

English: Operating instructions

Temperature setting

Temperature setting using the control dial:

You can set the desired shower temperature using the control dial.

Turn the dial to the left to lower the temperature.
Turn the dial to the right to raise the temperature.

The temperature changes in 0.5 °C or in 1 °F steps per "click" of the control dial.

After entering a new temperature a wave animation immediately appears above the digit. It disappears after the desired temperature is reached (ill. 3).

On the basis of the digit on the display you can determine what temperature has been set.

Temperature setting by tapping the digit on the display:

Tap the number on the display.

A temperature bar opens (ill. 1).

By tapping + and - you can change the temperature in 0.5 °C or 1 °F steps.

Confirm the desired temperature with OK (ill. 2) or by pressing the digits.

After entering a new temperature a wave animation immediately appears above the digit. It disappears after the desired temperature is reached (ill. 3).

Generally the temperature can be selected within the range of 5 °C to 60 °C / 41 °F to 140 °F.

A standard scalding protection is set at 42 °C / 108 °F. A warning window appears (ill. 4) if a temperature above this value is set.

You can bypass the scalding protection in this window by pressing Yes, or you can close the window by pressing No. The window automatically closes after 3 seconds if nothing is entered.

You can raise the temperature to 60 °C / 140 °F if the scalding protection is switched off by pressing Yes.

The sensitivity of the temperature increase is now lower. For every 0.5 °C the control dial must be turned 4 "clicks".

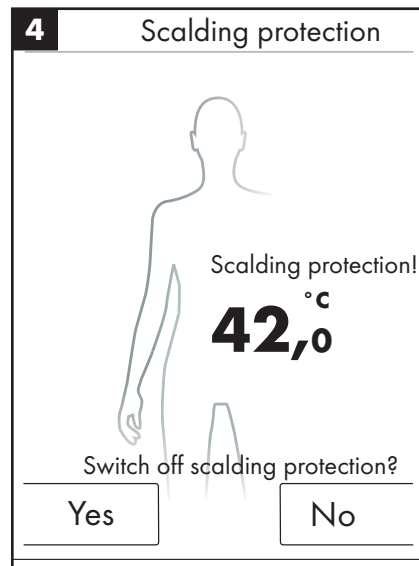
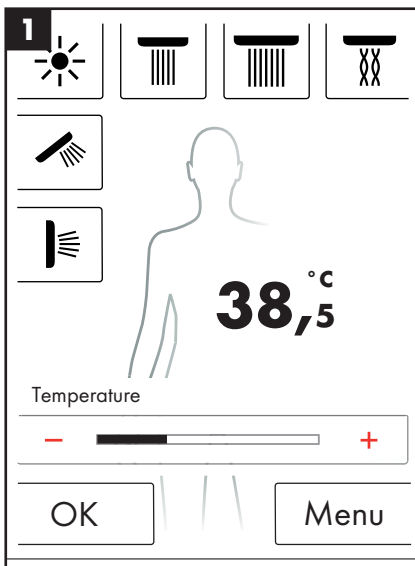
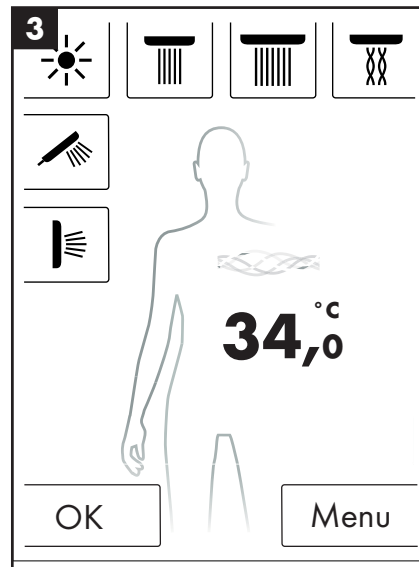
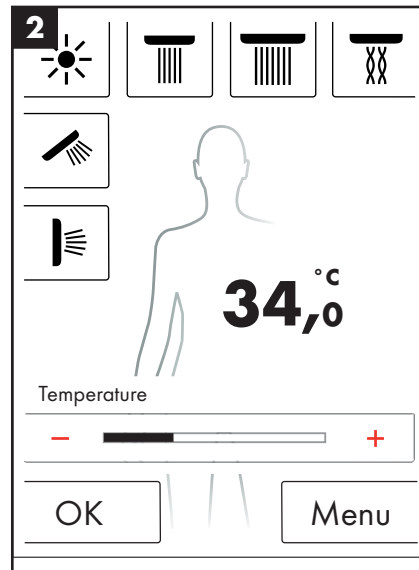

English: Operating instructions

Heating / warm-up

The warm-up function is available on the start screen (ill. 1). You can use it to heat the water to the desired temperature before showering. All configured showers are activated.

- Set the desired temperature before activating the showers.
- A prompt window appears after pressing the warm-up button (ill. 2).
- Confirm the function by pressing OK.
- A countdown of 5 seconds starts. Within these 5 seconds you can leave the shower or cancel the warm-up.
- A wave animation runs until the desired temperature is reached.
- The display reads: Warm-up complete.

The warm-up can last for up to max. 90 seconds. The warm-up is cancelled if the desired temperature is not reached within this period of time. The display reads: Warm-up cancelled.

Volume setting

The volume function is available on the start screen (ill. 1).

After pressing the button "Volume" you can adjust the water volume with 10 levels available (ill. 3).

1 = lowest water volume, 10 = highest water volume.

You can adjust the levels using the control dial or + and - on the display.

Note: This function is available only with item 15842000; 15842400.

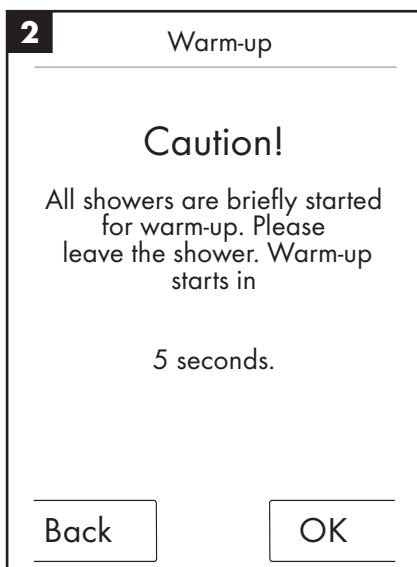
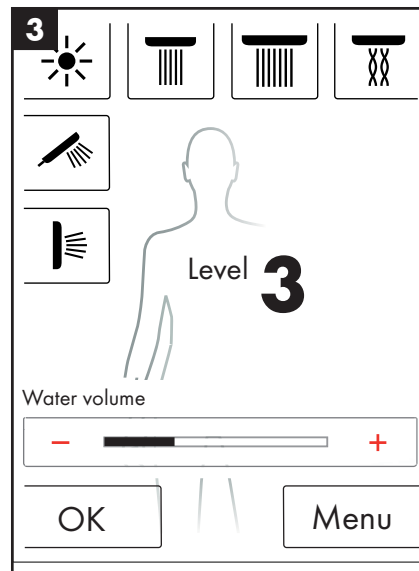
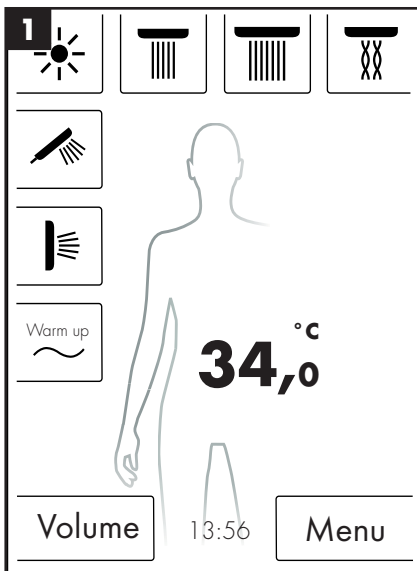

English: Operating instructions

User settings

The Hansgrohe RainBrain provides you with the opportunity to set up profiles for various users. Every user can individually save settings such as: water volume, water temperature, light, active showers or music.

Creating and calling up user profiles:

- Select the desired settings such as water temperature, active showers or favorite music.
- Briefly press the user button (ill. 1).
- The user selection appears (ill. 2).
- Here you can create up to 4 user profiles or call them up individually.
- You can create a user profile with the selected settings by pressing the diskette symbol on the right side.
- You can call up a user profile by pressure on the user symbol on the left side.
- If a user is active, a logo with the corresponding number is displayed in the basic configuration (ill. 3).

Save changes as an active user:

- Select the desired settings or changes such as water temperature, active showers or favorite music.
- Press the user button for 3 seconds (ill. 1).
- The changes for the active user are saved.

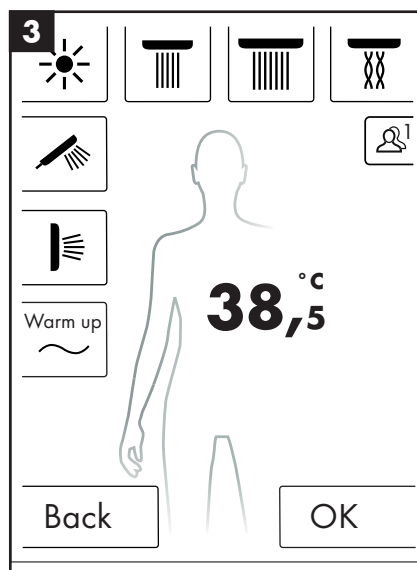
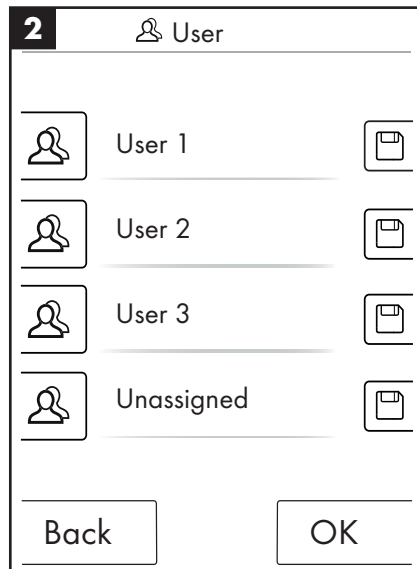
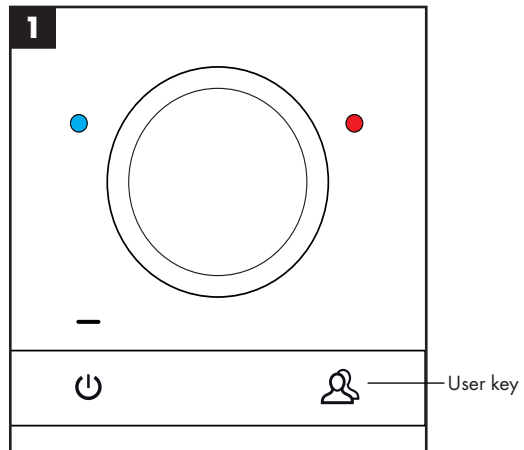

English: Operating instructions

Contrast shower

The shower program contrast shower makes it possible to shower with alternating hot and cold water.

Switch on contrast shower:

- Press the menu button in the basic configuration (ill. 1).
- You can activate the contrast shower in the menu window. The contrast shower is switched on only if a shower is active (ill. 2).
- An icon indicating that the contrast shower is active appears in the basic configuration (ill. 3). You can switch off the contrast shower by pressing this icon.

Configure contrast shower:

- Press the menu button in the basic configuration (ill. 1).
- In the menu press the wrench icon on the right next to the contrast shower (ill. 2).
- The submenu for configuring the contrast shower appears (ill. 4). The speed at which the temperature change occurs can be changed at 5 levels. 1 = slowest, 5 = fastest. The temperature of the contrast shower can be lowered by 20°C / 36°F. The base level is that which is displayed in the basic configuration.

In the basic configuration you can now see how the set temperature changes in time with the contrast shower.

The contrast shower and cascade cannot be active at the same time. Head, side, and hand showers can be selected and deselected while the contrast shower is active. The maximum temperature of the contrast shower is 42°C / 108°F.

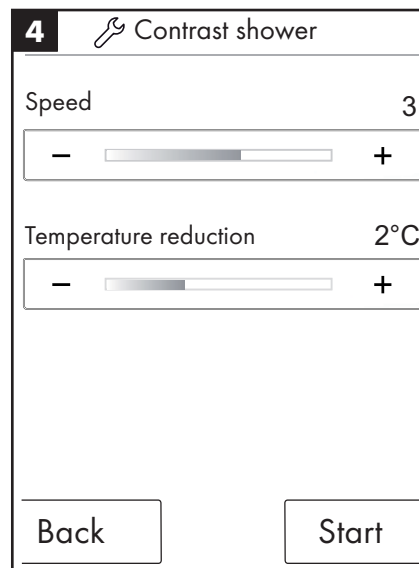
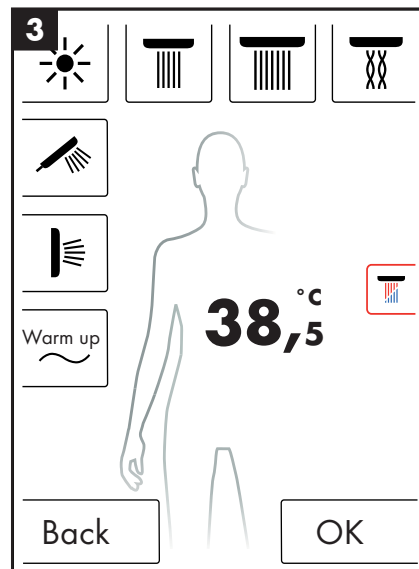
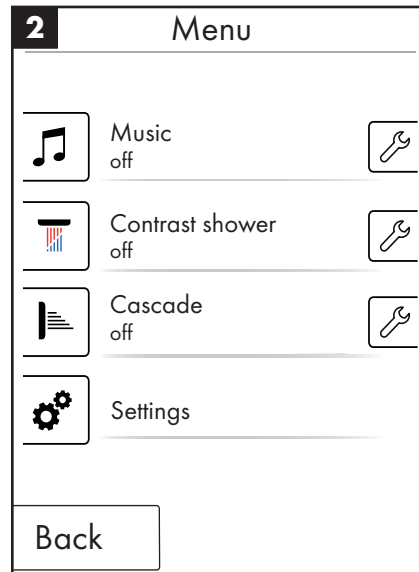
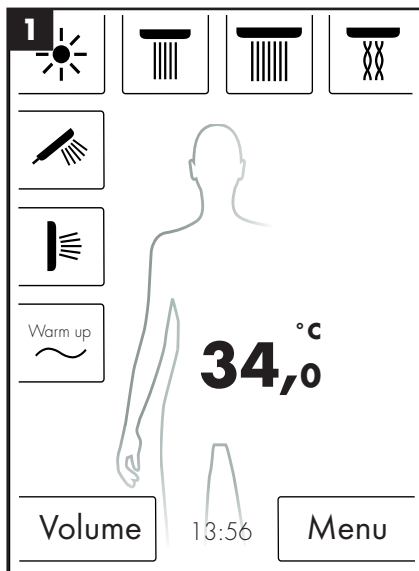

English: Operating instructions

Cascade

The cascade shower program switches alternately between various showers. The initial configuration determines which showers are active in the cascade program.

Switch on cascade:

- Press the menu button in the basic configuration (ill. 1).
- You can activate the cascade in the menu window. The cascade procedure is automatically started.
- An icon indicating that the cascade is active appears in the basic configuration (ill. 3). You can switch off the cascade by pressing this icon.

Configuring cascade

- Press the menu button in the basic configuration (ill. 1).
- In the menu press the wrench icon on the right next to the cascade (ill. 2).
- The submenu for configuring the cascade appears (ill. 4). The speed at which the shower change occurs can be changed at 5 levels. 1 = slowest, 5 = fastest.

In the basic configuration you can now see how the active showers change in time with the cascade.

The contrast shower and cascade cannot be active at the same time. Head, side, and hand showers can be selected and deselected while the cascade is active.

When the cascade ends, all showers running during the cascade are also shut off.

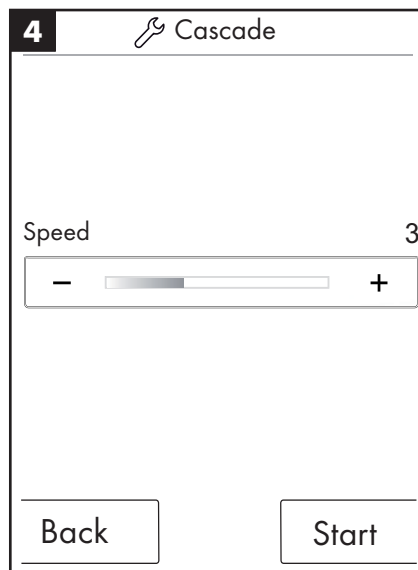
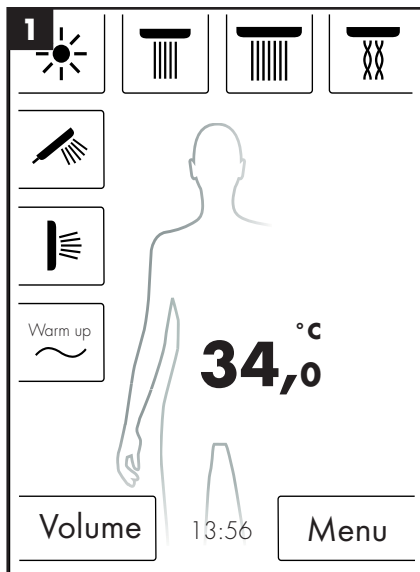
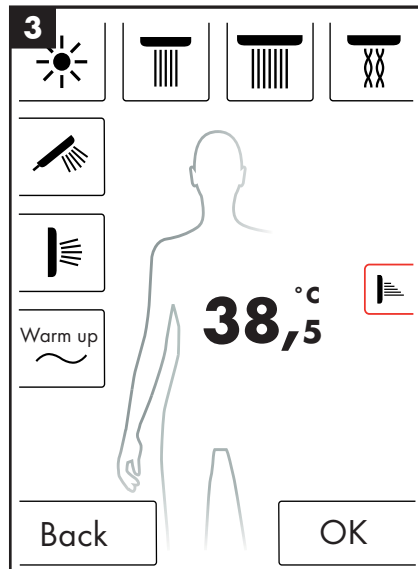
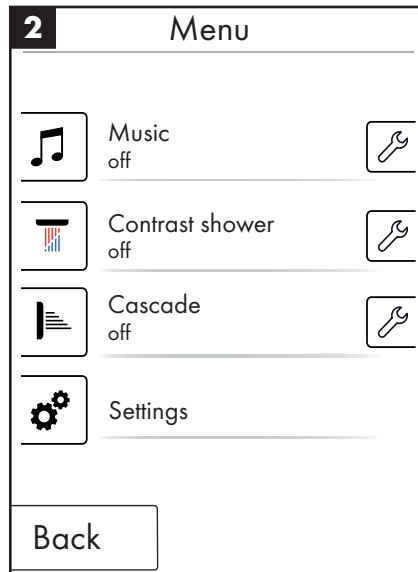

English: Operating instructions

Settings

The following shows you step by step the menu navigation to the settings of the RainBrain. The press of one button brings you to the submenu.

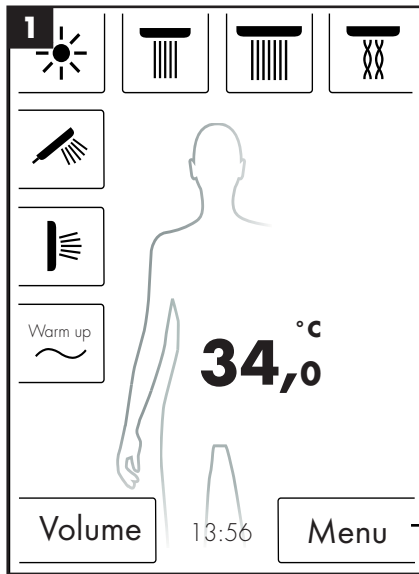

Press to go to the menu

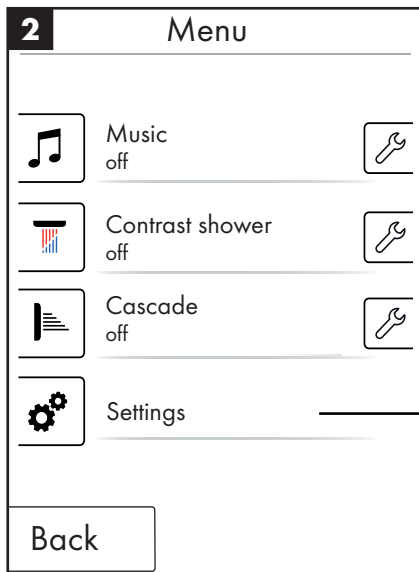

Press to go to settings

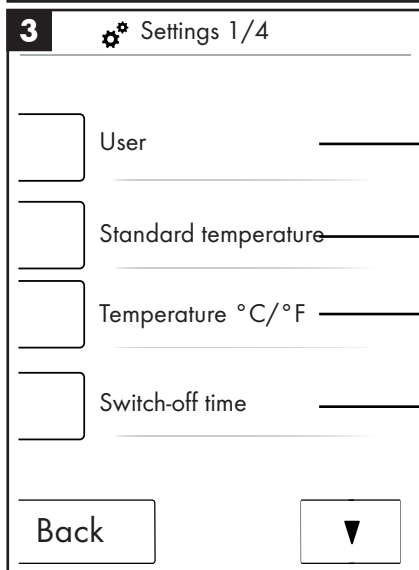

Page 49

Page 53

Page 53

Page 53

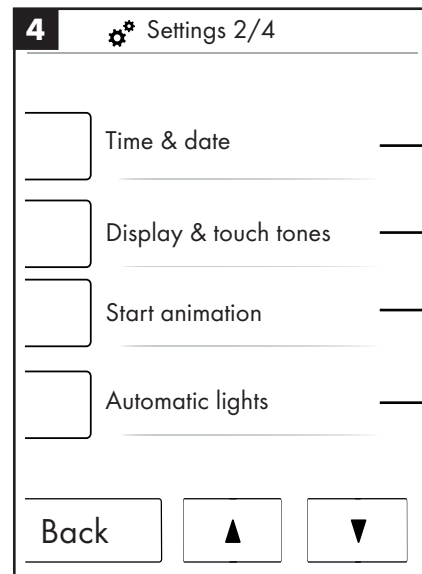

Page 54

Page 54

Page 54

Page 55

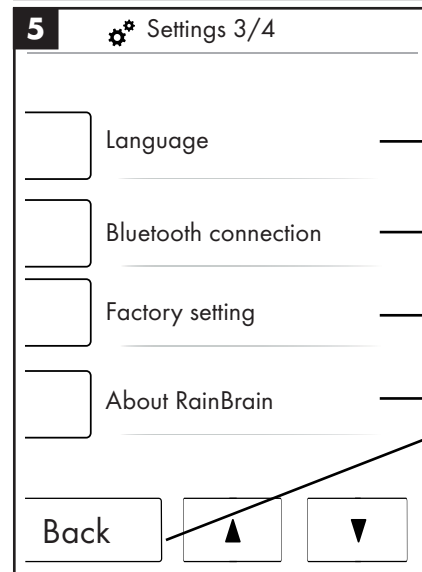

You can immediately go to the basic configuration from any submenu by pressing and holding the back button.

English: Operating instructions

Standard temperature

In the standard temperature menu you can set the initial, maximum and scalding protection temperature.

The initial temperature can be set within a range of 11 levels (30 °C - 40 °C) or 19 levels (86 °F - 104 °F). The factory setting is 38 °C / 100 °F

The maximum temperature can be set within a range of 31 levels (30 °C - 60 °C) or 55 levels (86 °F - 140 °F). The factory setting is 60 °C / 140 °F

The scalding protection temperature can be set within a range of 5 levels (38 °C - 42 °C) or (100 °F - 108 °F). The factory setting is 42 °C / 108 °F

Confirm the changes with OK.

Standard temperature

Initial temperature 38 °C

Maximum temperature 55 °C

Scalding protection temp. 41 °C

Back OK

Temperature °C/°F

In the temperature °C / °F menu you can switch between °C and °F.

Confirm the changes with OK.

Temperature °C/°F

°C °F

Back OK

Switch-off time

In the switch-off time menu you can set the switch-off times for water, light and music.

The switch-off time for water can be set within a range of 11 levels (1 - 30 min. and indefinite). The factory setting is 30 min. Please set a brief water switch-off time for the sake of the environment.

The switch-off time for light and music can be set within a range of 5 levels (15 - 60 min. and indefinite). The factory setting is 60 min.

Confirm the changes with OK.

Switch-off times

Switch off after:

water 30 min

Light and music 30 min

Back OK

The switch-off time of the water applies whenever at least one shower is switched on. The timer starts when the water is switched on. The timer starts over whenever the unit is used in any manner. The standby timer (15 min.) applies after the showers have been shut off as long as the light and music are not switched on.

If light and music are switched on while the showers are off, the light and music stays switched on for the time set. The timer starts when the water is switched off. This timer begins again whenever the unit is used except when the water is switched on (then the aforementioned timer applies). The standby timer applies after the light and music are switched off.

The standby timer applied if neither water nor light or music are switched on; it restarts if the screen is used in any way except whenever water, light, or music are switched on (in which case the aforementioned timers start).

English: Operating instructions

Time and date

The time can be displayed in 12 or 24-hour mode. AM or PM is displayed in 12-hour mode.

Confirm the changes with OK.

⚙️ Time and date 1/2

+ +

08:38

- -

12 h 24 h

Back ▼ OK

⚙️ Time and date 2/2

+ + +

21.11.09

- - -

Back ▲ OK

Display and key sounds

In the display and touch tone menu you can switch on or off the the lighting for the display as well as the touch tones.

The lighting can be set within a range of levels (10 - 100%). The factory setting is 100%

Confirm the changes with OK.

⚙️ Display and key sounds

Lighting 50 %

- [slider] +

Touch tone

on off

Back OK

Start animation

In the start animation menu you can switch on or off the animation displayed when the Hansgrohe RainBrain is started up.

Confirm the changes with OK.

⚙️ Start animation

on off

Back OK

English: Operating instructions

Automatic lights

If automatic light is active the light switches on when a shower is switched on. If the touch panel switches modes from "standby" to "on" or from "off" to "on", the light is also automatically switched on. The factory setting is off. Photoelectric relay item 27189000 is required for the light option.

Confirm the changes with OK.

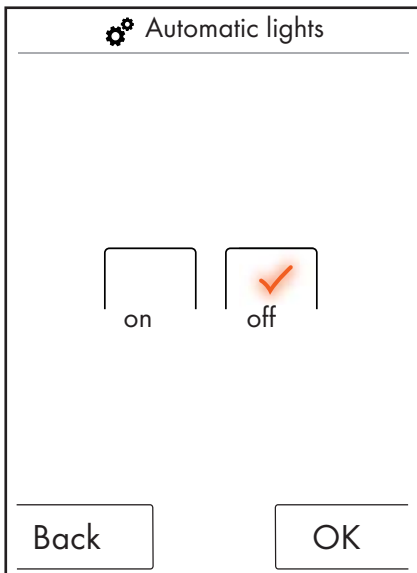

Language

You can change the displayed language in the language menu.

Confirm the changes with OK.



Reset language in case of emergency.

If you accidentally switch the language into one you cannot read, follow these instructions:

- Press the button on the right under the time in the basic configuration.
- A new window appears. Press the button with the gear wheels.
- The settings window opens. Go to settings 3/4 (press downward twice).
- Press the uppermost button.
- You are now in the language settings, where you can orient yourself based on the flags.

Factory setting

You can reset all settings to the initial configuration by the touch of a button. This deletes all created user profiles.

Confirm the changes with OK.

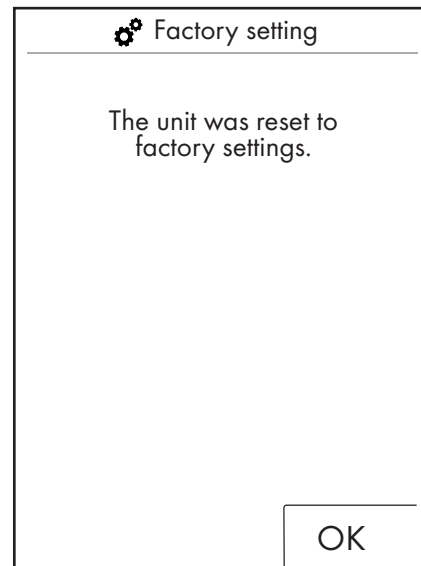
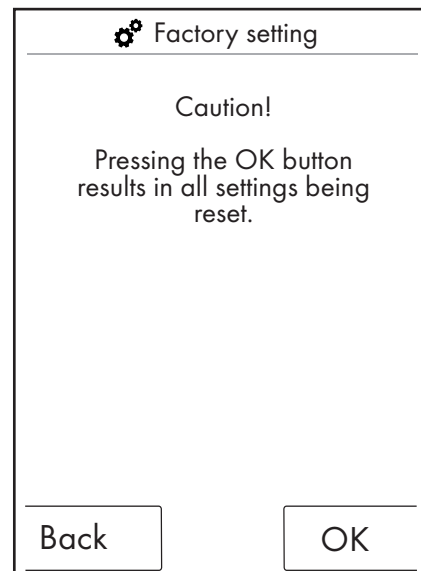

English: Operating instructions

Bluetooth

Visibility:

You can set the touch panel to be always visible, visible for 2 minutes after switching it on, or never visible.

PIN:

The preset PIN is 0000. You can change it to whatever you want. If deleted the PIN is reset to 0000.

Confirm the changes with OK.

1  Bluetooth connection

Visibility

Bluetooth PIN

Back

2  Bluetooth connection

Always visible

Visible for 2 minutes after switching on

Never visible

Back OK

3  Bluetooth connection

0000

1	2	3
4	5	6
7	8	9
0	Deleting	

Back OK

About RainBrain

Pressing OK leads you back to the settings.

About RainBrain

Touch panel

Serial number: xxx xxx xxx

Software version: xxx xxx xxx

Power box

Software version: xxx xxx xxx

OK

English: Operating instructions

Music

Transferring music titles to your Hansgrohe RainBrain.

The Hansgrohe RainBrain has a micro-SD memory card with a capacity of 2 GB (minus the fixed memory used for the operating system). You can fill this memory with your favorite music titles. (max. 300 titles)

There are 2 ways to do this:

1. Media transfer via bluetooth

In order to do this you need to "pair" your bluetooth device (mobile phone, laptop) with the RainBrain. Switch on your bluetooth device and activate the bluetooth in the settings of the Hansgrohe RainBrain (see pages 14). Add the RainBrain to the device from which you want to transfer the media. You will be prompted to enter the PIN of the touch panel (standard = 0000). Wait until the connection has been successfully established. This pairing remains in place even if the mobile phone or touch panel is switched off.

Now you can transfer mp3s from any bluetooth device to the touch panel. **This process, however, is not recommendable for the transfer of larger amounts of data. Such transfers generally take a long time to finish.** It is therefore recommended to save the music titles directly to the memory card.

2. Media transfer using the memory card

The 2 GB micro-SD card of the touch panel can be removed.

- In order to do this you need to remove the touch panel from the fixture (ill. 1).
- Cut the power supply (mains fuse)
- There is a notch on the lower edge of the touch panel into which you can place the end of a flat screwdriver.
- Carefully detach the touch panel from the fixture.
- The touch panel is secured by against slipping out by 4 clips.
- Loosen the cabling of the touch panel.
- On the left side of the touch panel you will find a cover under which the memory card is located (ill. 2).
- Remove the memory card. Press on the card to unlock it.
- Now you can read and write to the memory card on a PC or laptop using a common card reading device. An adapter from micro-SD to SD memory card may be required.
- You can save your music titles (max. 300 titles) in the "Media" folder. **The other folders must not be written over or deleted under any circumstances!**
- Insert the memory card back into the touch panel (a click signals the card snapping in), close the cover of the memory card slot and put the panel back into the fixture in the reverse sequence used to remove it (ill. 3).

Media playback via bluetooth (streaming)

The Hansgrohe RainBrain can play back music titles from a bluetooth source directly via streaming. To do this you must follow these steps:

- You must pair the bluetooth device and the touch panel (see above).
- Connect the bluetooth device with the touchpanel

- Select the external player in the music menu (see next page).
- Play the music on your bluetooth device.

Depending on the bluetooth device you can select the desired title (title names are not displayed on the touch panel), fast forward and rewind or stop the music.

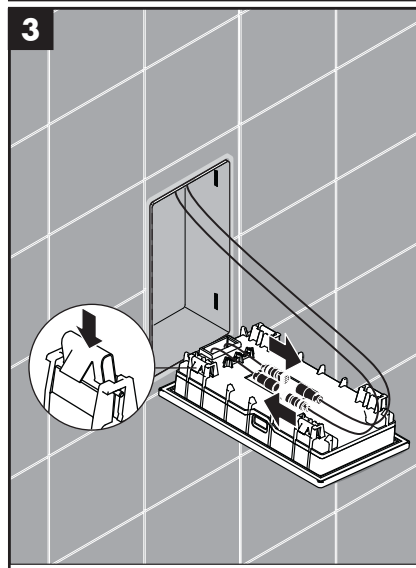
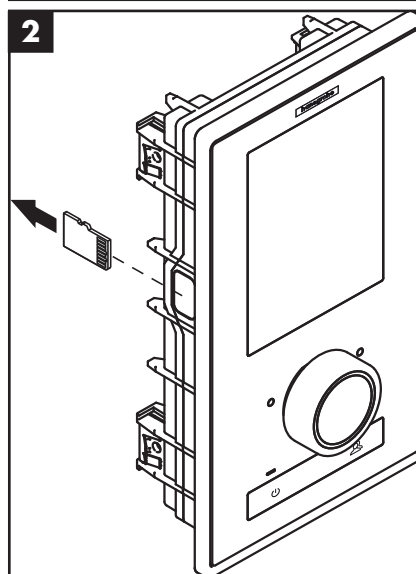
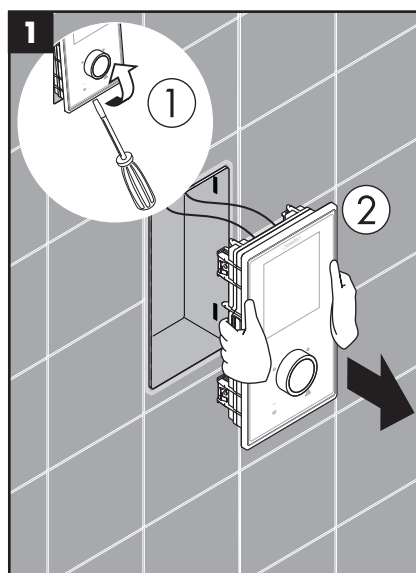

English: Operating instructions

Music menu settings

- Press the menu button in the basic configuration.
- In the menu press the wrench icon on the right next to music.
- The music submenu opens (ill. 2).

Here you will find the following options: music selection, sound options, random playback, and delete music.

Music selection:

You will find all music titles under the music selection menu item.

They are subdivided as follows:

RainBrain player / external player (only available if a bluetooth device is connected)

Artist / Album / Title. These are organized alphabetically. Example see ill. 3.

Sound options:

Under sound options the treble and bass can be increased or decreased.

Random playback:

Music titles stored on the RainBrain are played back randomly. This is not possible for titles on bluetooth devices and user settings.

Delete music

In the music submenu you can delete music titles, albums, or artists stored in the RainBrain. The menu navigation is identical to the title selection.

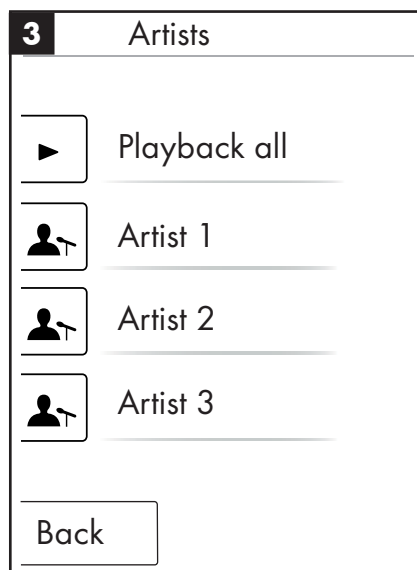
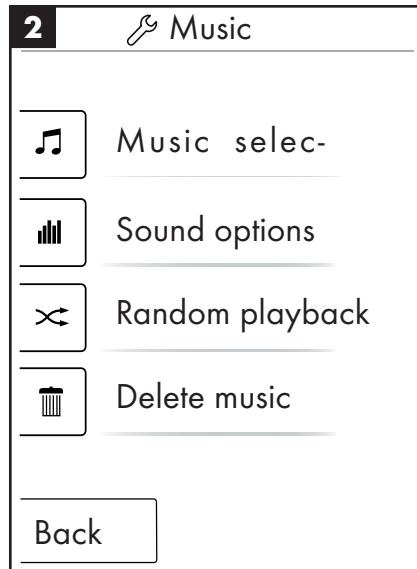
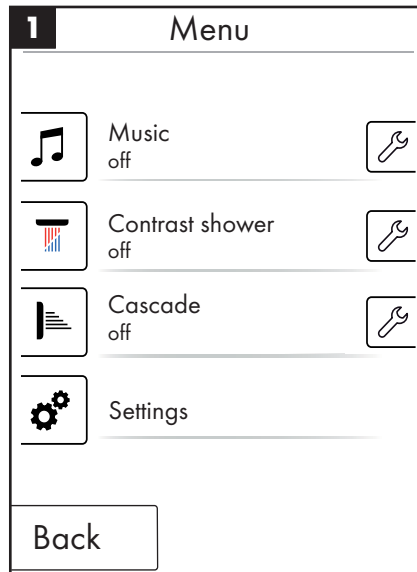

English: Operating instructions

Basic configuration with active music player

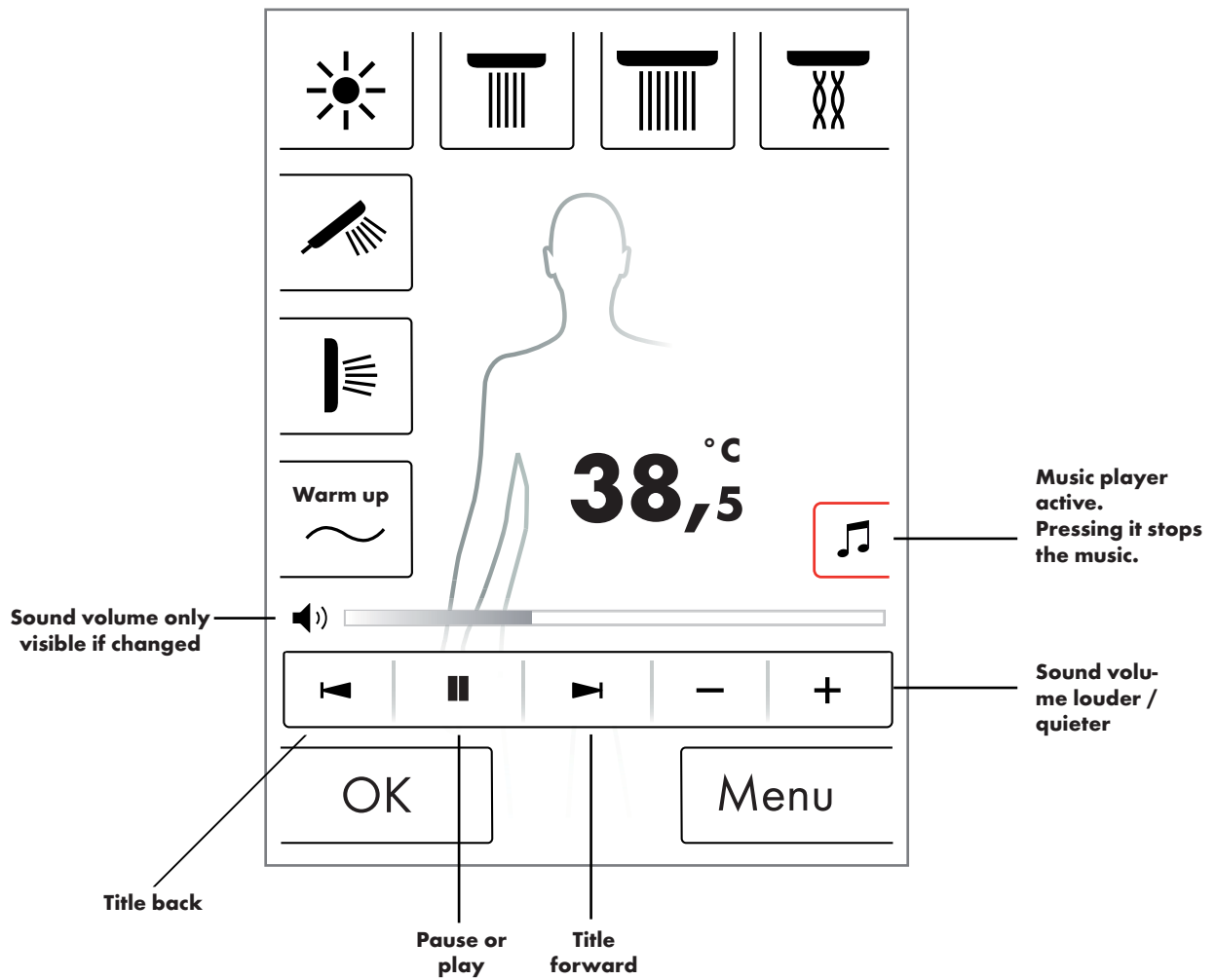

English: Operating instructions

System level

You can reach the system level with the following button combinations:



The combination must be started with the Start/Stop key of the rotary knob in order not to activate any other functions. All keys must be pressed until the system level is displayed.

Figure 1:

Configuration:

See page 20.

Error memory (ill. 2):

Errors that occur are displayed in chronological order. The most recent error appears at the top. Up to 40 errors can be saved and listed on multiple pages. The oldest error is deleted if the error count exceeds 40.

Delivery state:

The touch panel is reset to the delivery state. All settings are lost. All created user profiles are deleted. The configured showers, light, and volume settings are also deleted!

2		Registered errors	
00800000	04	2008.10.24	- 07:42:39
00800000	02	2008.10.24	- 07:12:54
00800000	11	2008.10.24	- 07:04:33
00800000	23	2008.10.24	- 07:02:12
00800000	04	2008.10.23	- 08:00:39
00800000	02	2008.10.22	- 07:55:54
00800000	11	2008.10.22	- 07:04:22
00800000	23	2008.10.18	- 08:20:12
00800000	04	2008.10.18	- 08:20:05
00800000	02	2008.10.18	- 07:50:00

Back Deleting

1		System level	
<input type="checkbox"/>		Configuration	
<input type="checkbox"/>		Error memory	
<input type="checkbox"/>		Delivery state	
Back			

English: Operating instructions

Error display

Whenever an error occurs, an error message appears and all showers are stopped.

Three types of errors can occur:

1. No danger:

Errors that present no danger to the user or unit and affect only e.g. the water volume. You can still shower if the selected functions are not affected by this error.

The base image appears after acknowledgment. The system will be available again.

2. Emergency mode (ill. 3):

Even though an error has occurred, you can continue to shower in emergency mode. An emergency mode message appears. Only the hand shower and the light can be selected. If no hand shower is configured, the third endangerment follows.

3. Endangerment: (ill. 1 and 2)

Errors that lead to endangerment of the user due to e.g. scalding or endangerment of the machine cause the system to longer be available. Go to the error list at the system level, note the uppermost error and report it to Hansgrohe Service.

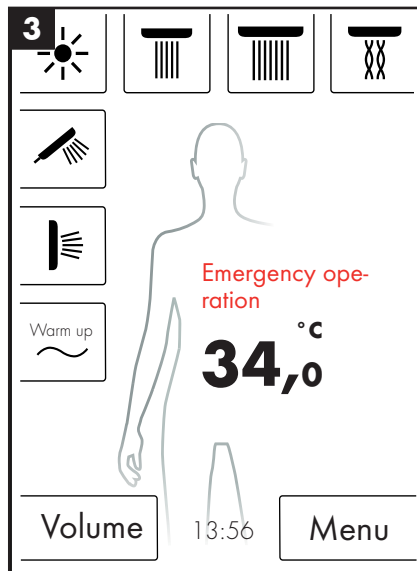
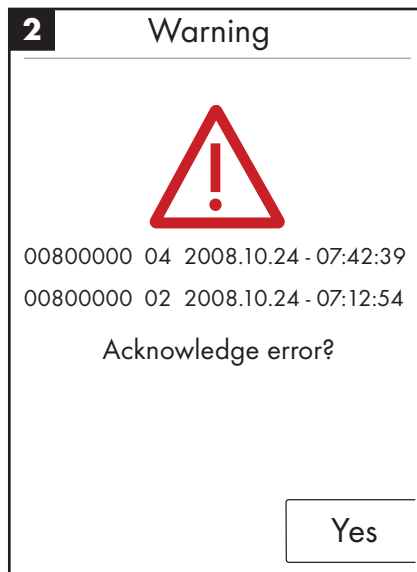

Daily system restart

The Hansgrohe RainBrain system automatically restarts daily at 12 o'clock in the afternoon. During this restart the positions of the motors are checked and the touch panel is restarted.

In order for the restart to occur, the touch panel must be in standby mode. If this is not the case, the restart is postponed by a half hour until the restart can take place.

Cleaning:

To clean the touch panel press the power button for 3 seconds. The touch display switches off and does not respond to touch. To switch it back on again, press the power button for another 3 seconds.

English: Operating instructions

Initial configuration of Hansgrohe RainBrain

The configuration and the welcome screen are offered every time the device is turned on until the initial installation is performed.

Configuration with Hansgrohe showers:

Perform the following steps:

- Figure 1 Select your language. You can select your language by pressing the respective button on the display (German is default setting). Press Next.
- Figure 2 Select the desired temperature unit on the display. Press Next.
- Figure 3 In the shower assignment screen, press: Hansgrohe products. Press Next.
- Figure 4a/4b Now, select between head, hand and side showers step by step from the Hansgrohe assortment. Press Next.
- Figure 5 Depending on your shower's configuration, you can set up music, light and water volume. Required accessories: Photoelectric relay item 27189000, power box with water volume function item 15842000; 15842400 and an audio amplifier and speakers for music playback.
- Figure 6 Select the desired showers for the cascade function. Press Next.
- Figure 7 Conclude the configuration by selecting OK.
- The basic image will be displayed.

Configuration with showers by other manufacturers:

Perform the following steps:

- Figure 1 Select your language. You can select your language by pressing the respective button on the display (German is default setting). Press Next.
- Figure 2 Select the desired temperature unit on the display. Press Next.
- Figure 3 In the shower assignment screen, press: Other products. Press Next.
- Figure 8 Select a connection by pressing an empty button field.
- Figure 9a and 9b Select a suitable icon and press OK.
- Figure 10 Now select the respective icon for the connected fittings and showers (up to 5 possible). A blank field is selected for unused connections. Press Next.
- Figure 5 Depending on your shower's configuration, you can set up music, light and water volume. Required accessories: Photoelectric relay item 27189000, power box with water volume function item 15842000; 15842400 and an audio amplifier and speakers for music playback. Press Next.
- Figure 6 Select the desired showers for the cascade function. Press Next.
- Figure 7 Conclude the configuration by selecting OK.
- The basic image will be displayed.

All settings and symbols can be changed later in the settings menu by selecting connection configuration.

The combination must be started with the Start/Stop key of the rotary knob in order not to activate any other functions. All keys must be pressed until the system level is displayed.

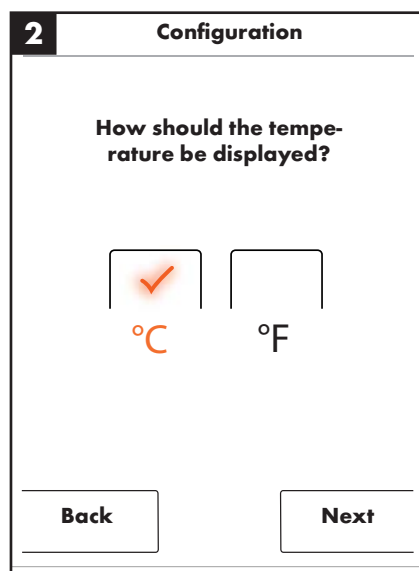
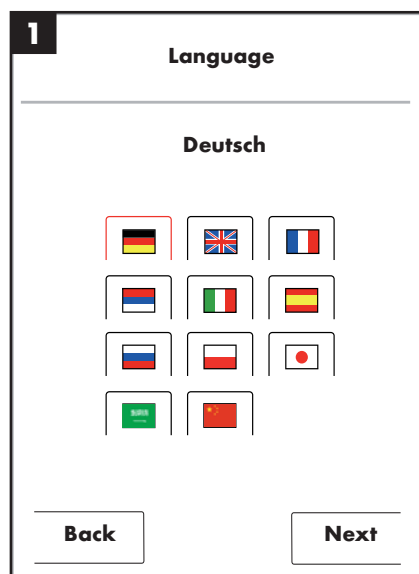
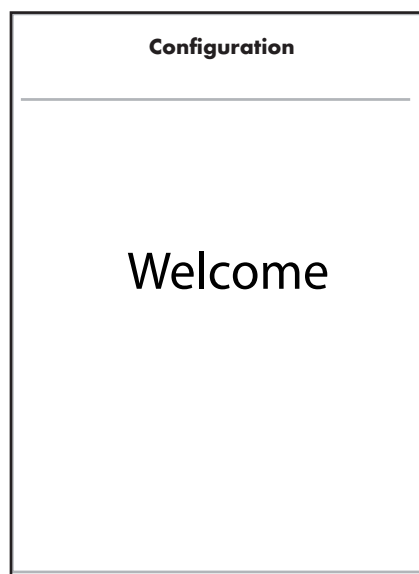

English:
Operating instructions

3 Configuration

How would you like to assign your showers?

Hansgrohe products

Other products

Back Next

5 Configuration

Please select your equipment
(multiple selections possible)

Hand shower

Side shower

Light

Music

Back Next

4a Configuration

Please select a head shower

Rainmaker

Rainfall

Rainfall Mini

Head shower 1 jet

Back ▼ Next

6 Configuration

Which connections should be used for the cascade shower

1 2 3

4 5 Start ←

Unused is skipped

Back Next

4b Configuration

Please select a head shower

Head shower 2 jet

Showerheaven

Back ▲ Next

7 Configuration

Would you like to conclude the configuration?

Modifications are possible on the system level.

Back OK

English: Operating instructions

8 Configuration

Please select your connections

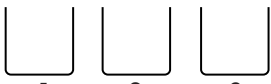
1 2 3

 4

 5

Back Next

10 Configuration

Please select your equipment
(multiple selections possible)

 Light _____

 Music _____

 Water volume _____

Back Next

9a Configuration

Which symbol should be allocated to connection 1?

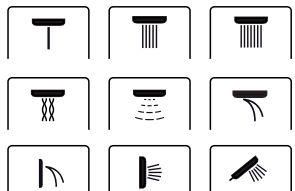

Back ▼ OK

9b Configuration

Which symbol should be allocated to connection 1?

 1 2

3 4 5



Back ▲ OK

Italiano: Sommaio

Funzioni base	66
Menù base	67
Impostazioni della temperatura	68
Riscaldamento	69
Impostazioni delle quantità	69
Impostazioni utenti	70
Doccia alternante	71
Cascata	72
Impostazioni	73
Musica	78
Livello di sistema	81
Visualizzazione errori	82
Riavvio quotidiano del sistema	82
Pulizia	82
Prima configurazione	83

Italiano: Istruzioni per l'uso

Funzioni base

Display a tocco con selezione diretta delle funzioni base

Regolatore rotante per la regolazione della temperatura e la quantità dell'acqua.

La rotazione a sinistra abbassa la temperatura
La rotazione a destra aumenta la temperatura

Premendo il regolatore rotante vengono avviate e arrestate le docce attive.

LED funzionale rosso

Stati:
Apparecchio OFF, LED spento
Apparecchio in standby, LED acceso
Apparecchio ON, LED spento

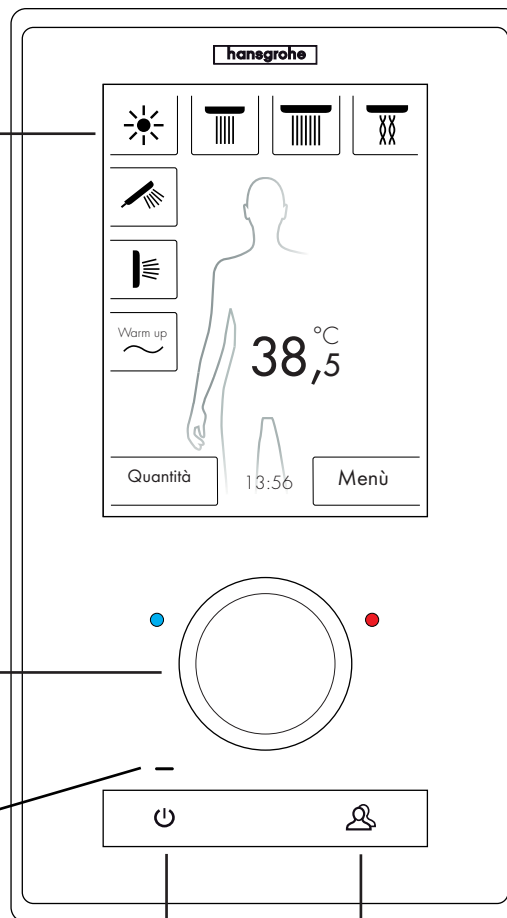

Pulsante di potenza per accendere e spegnere.

Tasto utenti

Scenario ON / OFF

OFF / Pulizia:

LED funzionale spento, display e regolatore rotante non sono accesi, pulsante Power è sensibile (premendolo si può attivare l'apparecchio).

Standby:

Viene attivato dopo 15 minuti, se non è inserito nessuna utenza e non viene comandato nulla. LED funzionale acceso, display e regolatore rotante non sono accesi. Tutti i tasti e il display sono sensibili, se vengono azionati il LED funzionale rosso si spegne e il display si accende. L'apparecchio rimane nel modo di standby fino a quando viene attivamente spento.

ON:

LED funzionale spento, display e regolatore sono accesi, tutti i tasti e il display sono pronti al funzionamento.

Nel volume di fornitura è compreso un CD-Rom con tutta la documentazione e le istruzioni di montaggio. Su richiesta ricevete tutte le istruzioni anche stampate in forma cartacea.

Il sistema doccia RainBrain Hansgrohe si lascia facilmente usare grazie al suo display a tocco innovativo.

Ogni pressione del tasto viene confermato visivamente con bordo rosso del tasto premuto e acusticamente.

Sul display a colori potete in qualsiasi momento leggere tutte le informazioni importanti, quali:

- Docce attive
- Temperatura impostata dell'acqua
- Orario
- Titolo musicale attivo
- Utente
- Programma doccia
- Luce

Italiano: Istruzioni per l'uso

Schermata base

(in base alla configurazione Hansgrohe)

In questa schermata attivate ON / disattivate OFF, a secondo della configurazione doccia, diverse docce di testa.
(Possono essere selezionate al massimo 3 docce)

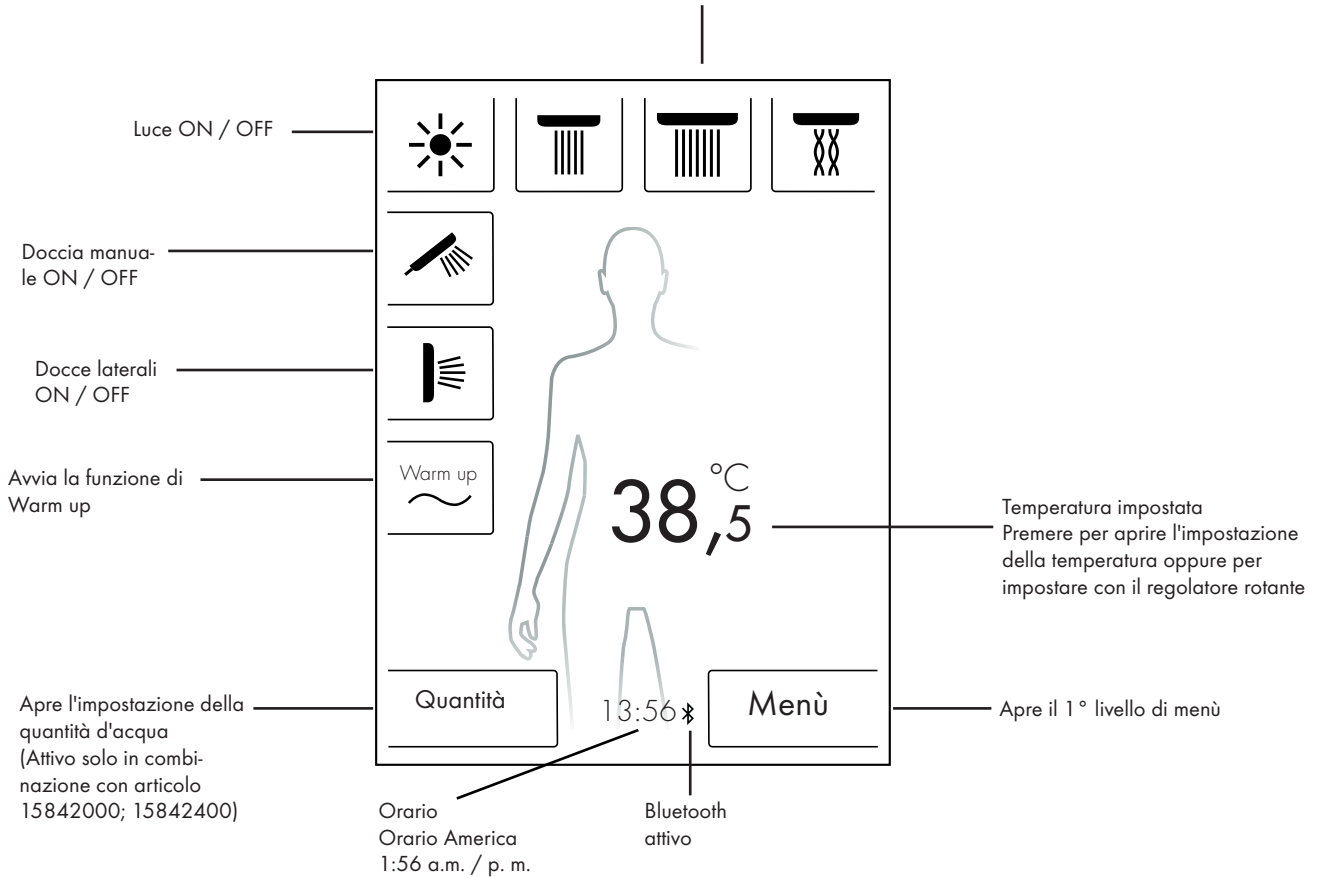

Italiano: Istruzioni per l'uso

Impostazione temperatura

Impostazione temperatura mediante regolatore rotante:

Con il regolatore rotante potete impostare la temperatura doccia desiderata.

Per abbassare la temperatura, girare il regolatore rotante a sinistra.
Per aumentare la temperatura, girare il regolatore rotante a destra.

La temperatura cambia a passi di 0,5 °C o di 1 °F per ogni "clic" del regolatore rotante.

Dopo l'immissione di una nuova temperatura viene subito visualizzata un'animazione di onde sulle cifre. Questa sparisce dopo aver raggiunto la temperatura desiderata (Figura 3).

In base alle cifre sul display potete riconoscere quale temperatura avete impostato.

Impostazione temperatura battendo le cifre sul display:

Battere il numero sul display.

Si apre una barra temperatura (Figura 1).

Battendo sul segno + e - potete cambiare la temperatura a passi di 0,5 °C o di 1 °F.

Confermare la temperatura desiderata con OK (Figura 2) o premendo sulle cifre.

Se non confermate la temperatura, la barra dopo 3 secondi sparisce.

Dopo l'immissione di una nuova temperatura viene subito visualizzata un'animazione di onde sulle cifre. Questa sparisce dopo aver raggiunto la temperatura desiderata (Figura 3).

Principalmente la temperatura può essere selezionata da 5 °C a 60 °C risp. da 41 °F a 140 °F.

Di standard per 42 °C risp. 108 °F è regolata una protezione antiscottatura. Appare una finestra di avvertimento quando una temperatura viene impostata sopra questo valore (Figura 4).

In questa finestra con Sì potete eludere la protezione antiscottatura oppure con No potete richiudere la finestra. Senza immissione la finestra si chiude automaticamente dopo 3 secondi.

Potete aumentare la temperatura fino a 60 °C risp. 140 °F se la protezione antiscottatura è stata disattivata con Sì.

La sensibilità dell'aumento di temperatura è quindi minima. Per 0,5 °C ciascuno vanno fatti girare 4 "clic" del regolatore rotante.

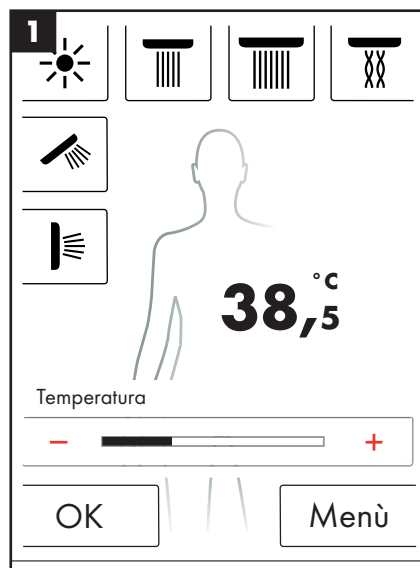
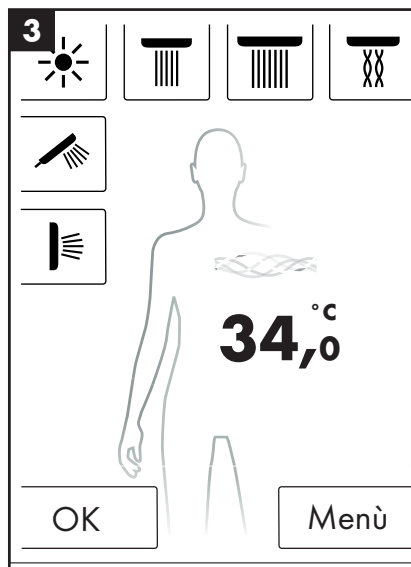
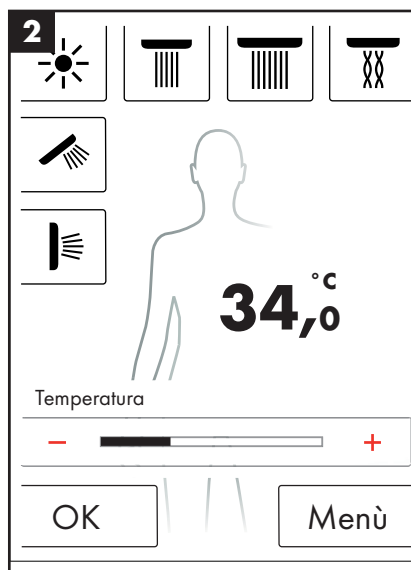

Italiano: Istruzioni per l'uso

Riscaldamento / Warm up

Nella schermata base trovate la funzione di Warm up (Figura 1). Con questa prima di fare la doccia potete riscaldare la temperatura d'acqua al valore desiderato. Con ciò tutte le docce configurate vengono attivate.

- Prima che le docce vengano attivate, impostare la temperatura desiderata.
- Dopo aver premuto il tasto Warm up appare una finestra di richiesta (Figura 2).
- Con OK confermate la funzione.
- Appare un conteggio di 5 secondi. Entro questi 5 secondi potete abbandonare la doccia oppure interrompere il riscaldamento.
- Fino al raggiungimento della temperatura desiderata è in corso un'animazione di onde.
- Nel display appare: Riscaldamento terminato.

Il riscaldamento può durare fino a massimo 90 secondi. Il riscaldamento viene interrotto, se in questo tempo non viene raggiunta la temperatura desiderata. Nel display appare: Riscaldamento non avvenuto.

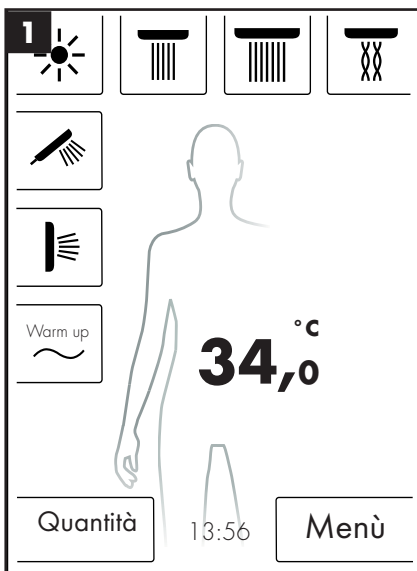

Impostazione quantità

Nella schermata base trovate la funzione Quantità (Figura 1).

Dopo aver premuto il tasto "Quantità" potete adattare la quantità d'acqua in 10 passi (Figura 3).

1 = quantità d'acqua minore, 10 = quantità d'acqua maggiore.

L'adattamento può essere eseguito con il regolatore rotante oppure con i segni + e - sul display.

Indicazione: Questa funzione è possibile solo in combinazione con articolo 15842000; 15842400.

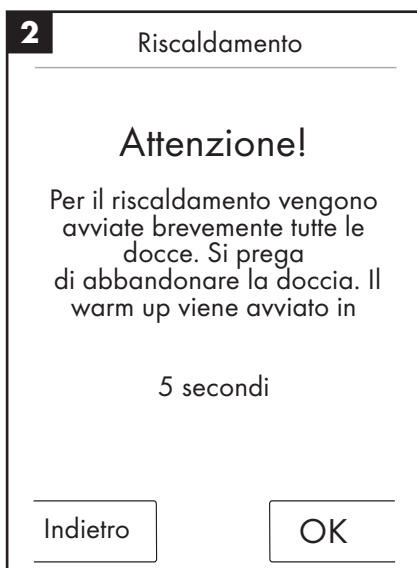
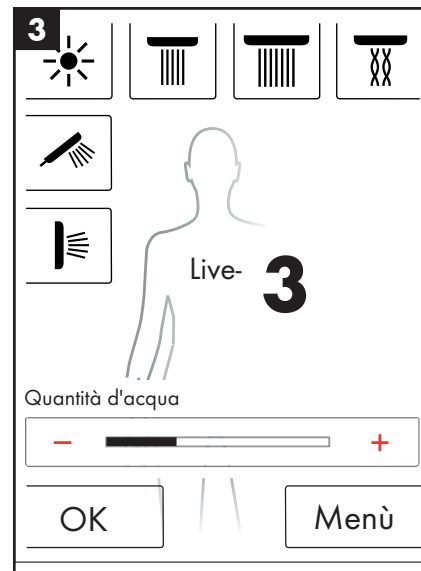

Italiano: Istruzioni per l'uso

Impostazioni utenti

Il RainBrain Hansgrohe vi offre la possibilità di allestire diversi utenti. Ogni utente può memorizzare individualmente diverse impostazioni, quali quantità d'acqua, temperatura acqua, luce, docce attive o musica.

Allestire risp. richiamare un utente:

- Eseguire le impostazioni desiderate come ad esempio per la temperatura acqua, docce attive o per la musica preferita.
- Premere brevemente il tasto Utenti (Figura 1).
- Appare la selezione utenti (Figura 2).
- Qui potete allestire risp. richiamare fino a 4 utenti.
- Premendo sul simbolo dischetto sul lato destro potete allestire un utente con le impostazioni assegnate.
- Premendo sul simbolo utente sul lato sinistro potete richiamare un utente già allestito.
- Se è attivo un utente, nella schermata base viene visualizzato un logo con il numero corrispondente (Figura 3).

Salvare modifiche come utente attivo:

- Eseguire le impostazioni o modifiche desiderate come ad esempio per la temperatura acqua, docce attive o per la musica preferita.
- Premere per 3 secondi il tasto Utenti (Figura 1).
- Le modifiche vengono memorizzate per l'utente attivo.

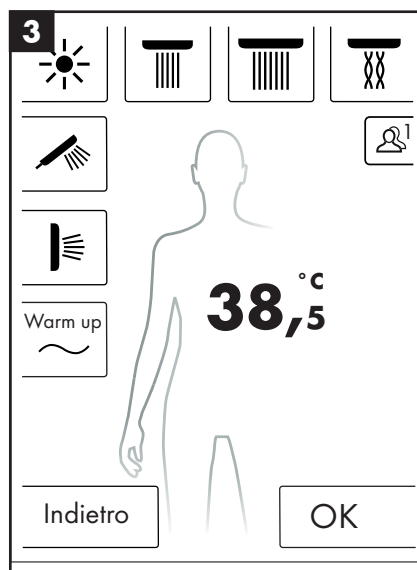
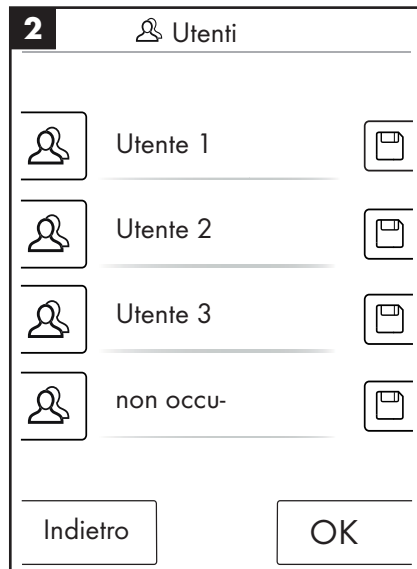
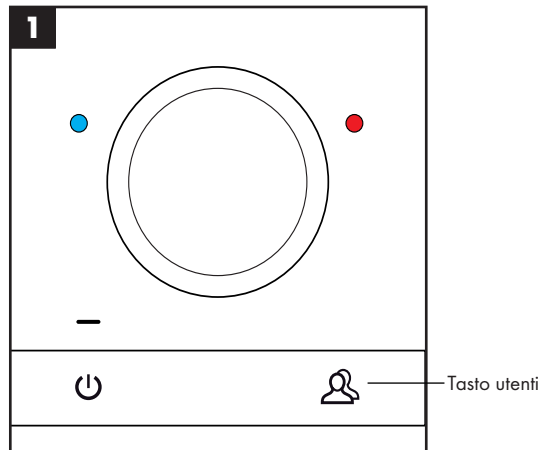

Italiano: Istruzioni per l'uso

Doccia alternante

Il programma Doccia alternante vi permette di fare la doccia alternante con acqua calda e acqua fredda.

Attivazione doccia alternante:

- Premere nella schermata base il tasto Menù (Figura 1).
- Nella finestra di menù potete attivare la doccia alternante. La doccia alternante viene attivata, solo quando è attiva una doccia (Figura 2).
- Nella schermata base appare un simbolo dove visualizza che la doccia alternante è attiva (Figura 3). Potete disattivare la doccia alternante premendo su questo simbolo.

Configurazione doccia alternante:

- Premere nella schermata base il tasto Menù (Figura 1).
- Premere nel menù sul simbolo della chiave a destra accanto alla doccia alternante (Figura 2).
- Appare il sottomenù per la configurazione della doccia alternante (Figura 4). La velocità con la quale avviene il cambio di temperatura può essere modificata in 5 livelli. 1 = velocità minima, 5 = velocità massima. La temperatura della doccia alternante può essere abbassata di 20 °C risp. di 36 °F. Come base serve la temperatura visualizzata nella schermata base.

Nella schermata base potete quindi vedere come la temperatura nominale cambia a cadenza della doccia alternante.

I programmi Doccia alternante e Cascata non possono essere contemporaneamente attivati. Quando è attivata la doccia alternante possono essere attivate e/o disattivate le docce di testa, laterali e manuali. La temperatura massima della doccia alternante è di 42 °C risp. di 108 °F.

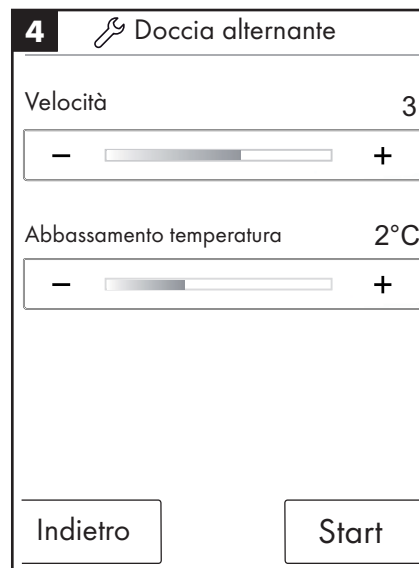
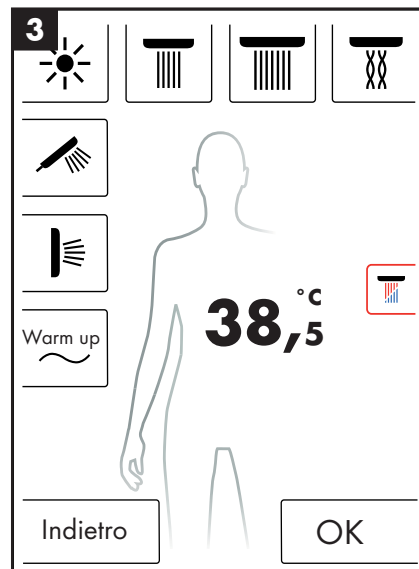
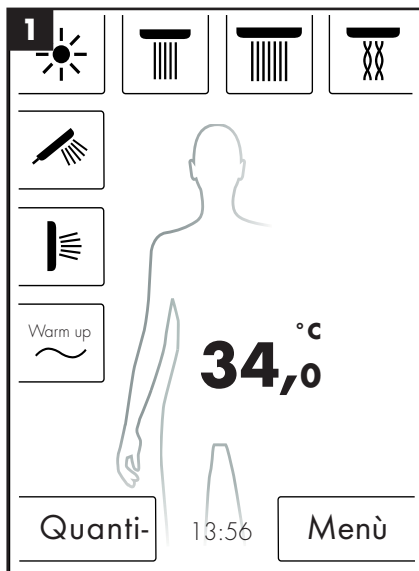

Italiano: Istruzioni per l'uso

Cascata

Il programma doccia Cascata commuta alternamente tra le diverse docce. Quale docce sono attive con Cascata, viene definito alla prima configurazione.

Attivazione cascata:

- Premere nella schermata base il tasto Menù (Figura 1).
- Nella finestra di menù potete attivare la Cascata. L'esecuzione della cascata viene avviato automaticamente.
- Nella schermata base appare un simbolo dove visualizza che la cascata è attiva (Figura 3). Potete disattivare la cascata premendo su questo simbolo.

Configurazione della cascata

- Premere nella schermata base il tasto Menù (Figura 1).
- Premere nel menù sul simbolo della chiave a destra accanto alla cascata (Figura 2).
- Appare il sottomenù per la configurazione della cascata (Figura 4). La velocità con la quale avviene il cambio di doccia può essere modificata in 5 livelli. 1 = velocità minima, 5 = velocità massima.

Nella schermata base potete quindi vedere come le docce attive cambiano a cadenza della cascata.

I programmi Doccia alternante e Cascata non possono essere contemporaneamente attivati. Quando è attivata la cascata possono essere attivate e/o disattivate le docce di testa, laterali e manuali.

Se viene terminato il programma Cascata, vengono disattivate anche tutte le docce con le quali la cascata era attiva.

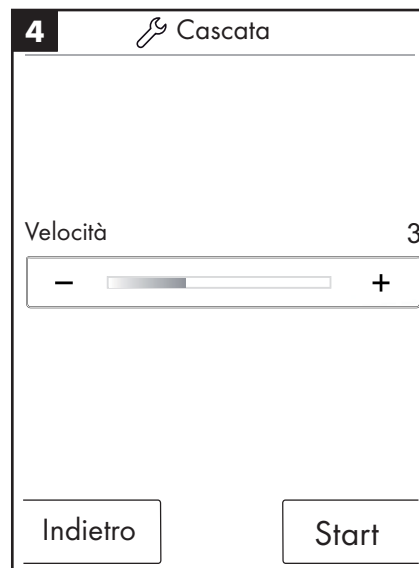
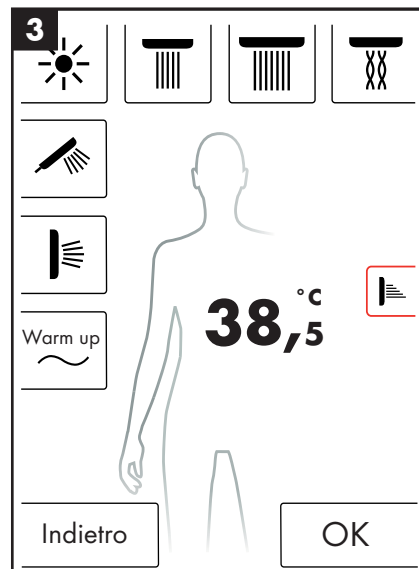
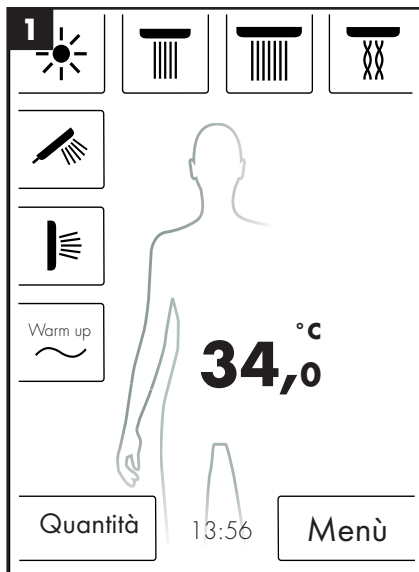

Italiano: Istruzioni per l'uso

Impostazioni

Di seguito vedete passo per passo la guida a menù fino alle impostazioni del RainBrain. Premendo entrate nei sottomenù.

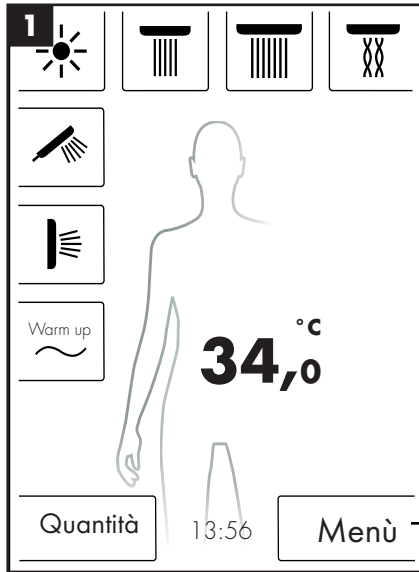

Premere per entrare nel menù



Premere per entrare nelle Impostazioni

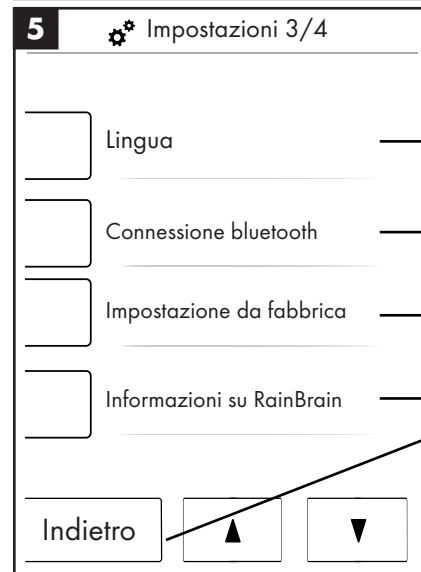
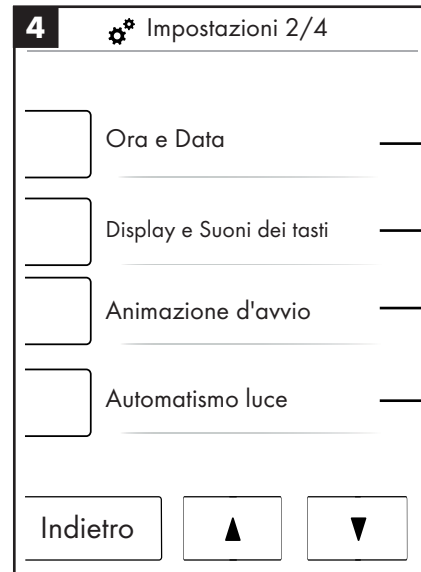
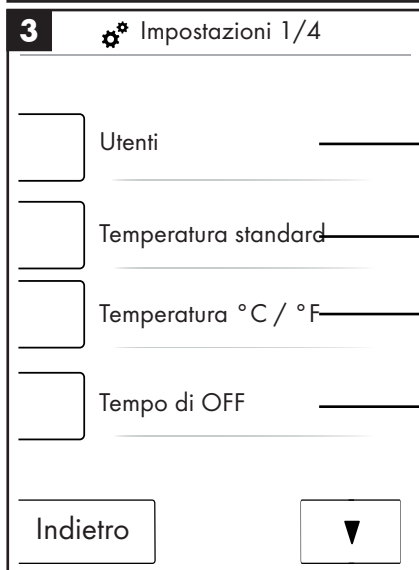

Tenendo premuto a lungo il tasto Indietro potete andare subito dal sottomenù alla schermata base.

Italiano: Istruzioni per l'uso

Temperatura standard

Nel menù Temperatura standard potete impostare le temperature di avvio, massima e quella della protezione antiscottatura.

La temperatura di avvio può essere impostata in 11 livelli (da 30 °C a 40 °C) risp. 19 livelli (da 86 °F a 104 °F). Impostazione da fabbrica è 38 °C risp. 100 °F

La temperatura massima può essere impostata in 31 livelli (da 30 °C a 60 °C) risp. in 55 livelli (da 86 °F a 140 °F). Impostazione da fabbrica è 60 °C risp. 140 °F

La temperatura di protezione antiscottatura può essere impostata in 5 livelli (da 38 °C a 42 °C) risp. in 5 livelli (da 100 °F a 108 °F). Impostazione da fabbrica è 42 °C risp. 108 °F

Con OK confermate le modifiche.

Temperatura standard

Temperatura di avvio 38 °C

Temperatura massima 55 °C

Temperatura antiscottatura 41 °C

Indietro OK

Temperatura °C / °F

Nel menù Temperatura °C / °F potete commutare tra °C e °F.

Con OK confermate le modifiche.

Temperatura °C / °F

°C °F

Indietro OK

Tempo di OFF

Nel menù Tempo di OFF potete impostare i tempi di disattivazione per acqua, luce e musica.

Il tempo di OFF per acqua può essere impostato in 11 livelli (1 - 30 min. e infinito). Impostazione da fabbrica è 30 minuti. Per favorire l'ambiente, impostare breve il tempo di OFF dell'acqua.

Il tempo di OFF per luce e musica può essere impostato in 5 livelli (15 - 60 min. e infinito). Impostazione da fabbrica è 60 minuti.

Con OK confermate le modifiche.

Tempi di OFF

Disattivazione dopo:

Acqua 30 min

Luce e Musica 30 min

Indietro OK

Il tempo di OFF dell'acqua vale quando è attivata almeno una doccia. Il tempo viene misurato a partire dall'attivazione dell'acqua. A qualsiasi uso eseguito sull'apparecchio, il temporizzatore inizia di nuovo a contare il tempo. Dopo la disattivazione delle docce, vale il temporizzatore di standby (15 min.), se la luce e la musica non sono attivati.

Se la luce e la musica sono attivate e le docce sono OFF, la luce e la musica rimangono attivate per il tempo impostato. Questo tempo viene misurato a partire dalla disattivazione dell'acqua. A qualsiasi uso eseguito sull'apparecchio, questo temporizzatore inizia di nuovo a contare il tempo ad eccezione quando viene attivata l'acqua (vale quindi il temporizzatore sopra indicato). Dopo la disattivazione della luce e musica, vale il temporizzatore di standby.

Se nè acqua e luce o musica sono attivati, vale il temporizzatore di standby. A qualsiasi uso eseguito sul display questo temporizzatore inizia di nuovo a contare il tempo ad eccezione quando viene attivata l'acqua, la luce o la musica (quindi si attivano i temporizzatori sopra indicati).

Italiano: Istruzioni per l'uso

Ora e data

L'orario può essere visualizzato nel modo di 12 e/o 24 ore. Nel modo di 12 ore aggiuntivamente viene visualizzato am resp. pm.

Con OK confermate le modifiche.

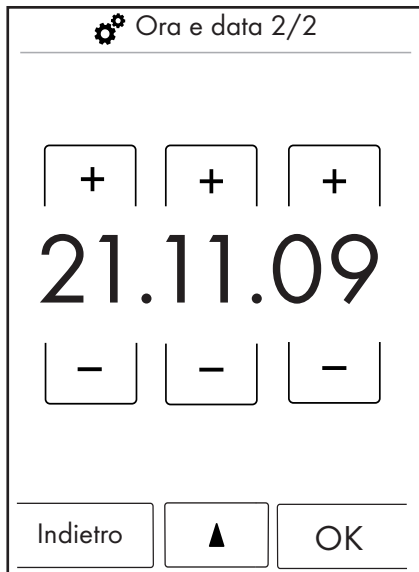
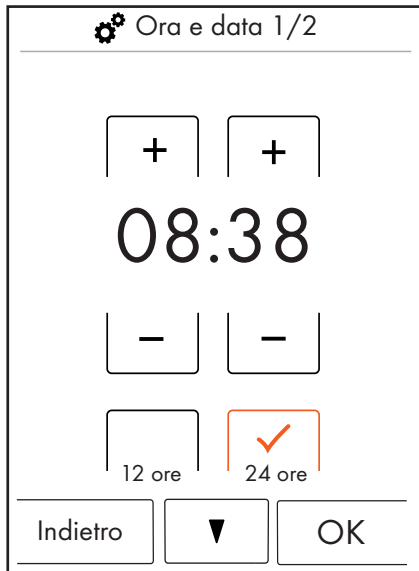

Display e Suoni dei tasti

Nel menù Display e Suoni dei tasti potete attivare e disattivare la luminosità per il display e i suoni dei tasti.

La luminosità può essere impostata in 10 livelli (10 - 100%). Impostazione da fabbrica 100%

Con OK confermate le modifiche.

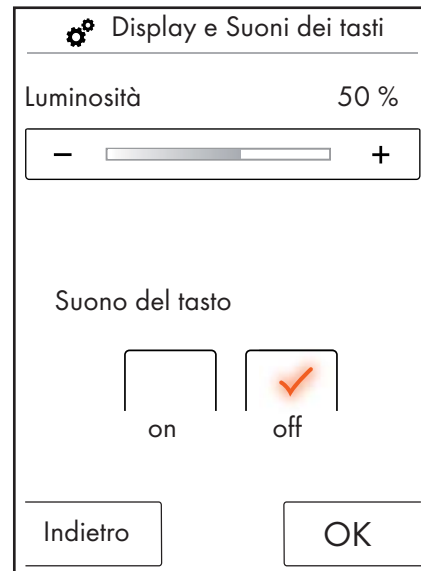

Animazione d'avvio

Nel menù Animazione d'avvio potete attivare e/o disattivare l'animazione durante l'avviamento del RainBrain Hansgrohe.

Con OK confermate le modifiche.

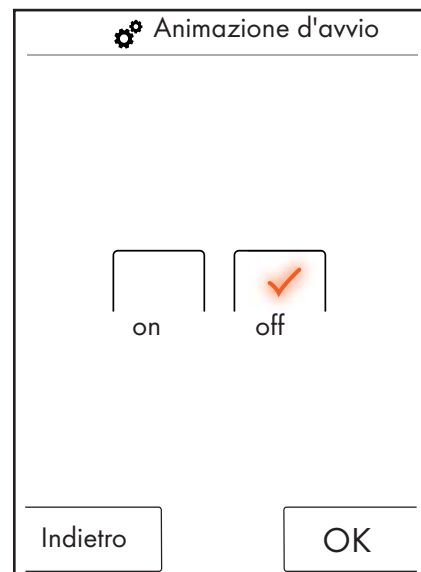

Italiano: Istruzioni per l'uso

Automatismo luce

Con automatismo della luce attivo, la luce viene automaticamente accesa quando si inserisce una doccia. La luce viene accesa automaticamente anche, quando il pannello a tocco cambia dallo stato di „Standby“ nello stato di „ON“ oppure dallo stato di „OFF“ nello stato di „ON“. Impostazione da fabbrica OFF.
Per l'opzione Luce si necessita del relè luce Articolo 27189000.

Con OK confermate le modifiche.

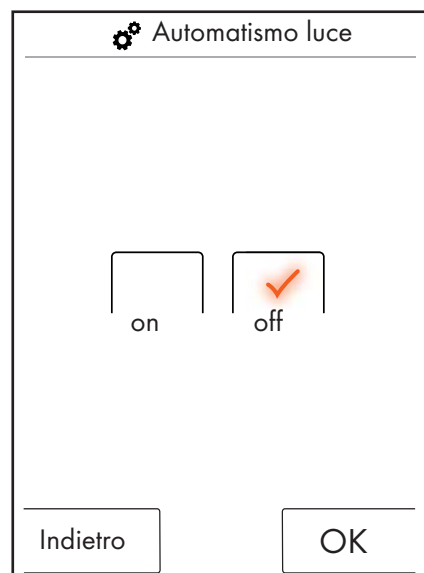

Lingua

Nel menù Lingua potete cambiare la lingua visualizzata.

Con OK confermate le modifiche.



Ripristinare la lingua in caso d'emergenza.

Se involontariamente avete cambiato la lingua in una che non potete leggere, allora eseguire i passi seguenti:

- Nella schermata base premete il tasto situato in basso accanto all'orologio.
- Appare una nuova finestra. Premete il tasto con ruote dentate.
- Si apre la finestra di impostazione. Andate nella schermata Impostazioni 3/4 (premere per 2 volte in basso).
- Premete il tasto più in alto.
- Siete ritornati nell'impostazione Lingua, dove per la selezione potete orientarvi in base alle bandiere.

Impostazione da fabbrica

Premendo una volta il tasto potete ripristinare tutte le impostazioni ad eccezione della prima configurazione. Utenti allestiti vengono con ciò cancellati.

Con OK confermate le modifiche.

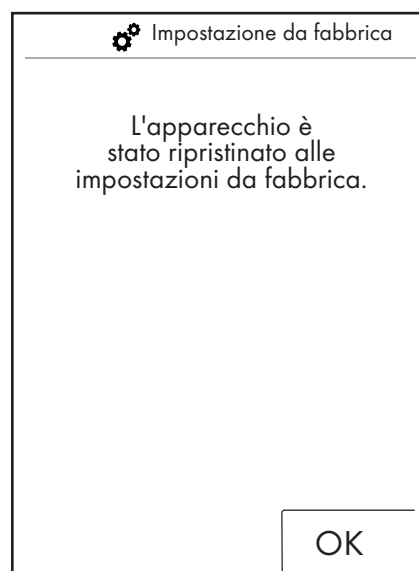
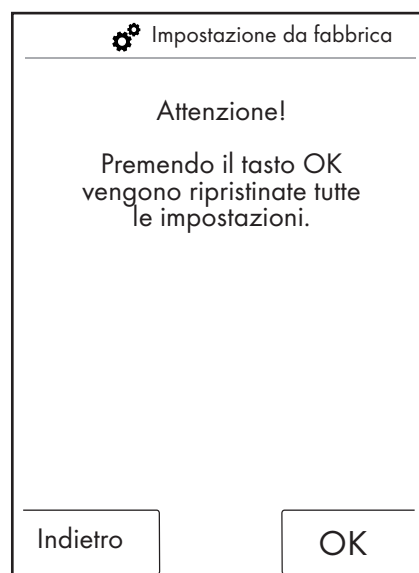

Italiano: Istruzioni per l'uso

Bluetooth

Visibilità:

Potete commutare il pannello a tocco nel modo sempre visibile, visibile per 2 minuti dopo l'accensione oppure mai visibile.

PIN:

Il PIN pre-impostato è 0000. Questo lo potete modificare a scelta. Alla cancellazione, il PIN viene di nuovo messo a 0000.

Con OK confermate le modifiche.

1  Connessione bluetooth

Visibilità

PIN bluetooth

Indietro

2  Connessione bluetooth

Sempre visibile

Visibile per 2 minuti dopo l'accensione

Mai visibile

Indietro OK

3  Connessione bluetooth

0000

1	2	3
4	5	6
7	8	9
0	Cancella	

Indietro OK

Informazioni su RainBrain

Con OK ritornate nelle Impostazioni.

Informazioni su RainBrain

Pannello a tocco

Numero di serie: xxx xxx xxx

Versione software: xxx xxx xxx

Power Box

Versione software: xxx xxx xxx

OK

Italiano: Istruzioni per l'uso

Musica

Trasferire titoli musicali sul vostro RainBrain Hansgrohe.

Il RainBrain Hansgrohe dispone di una scheda memoria micro-SD con 2 gigabyte di capacità di memoria (meno la memoria occupata fissa per il sistema operativo).

Questo spazio di memoria lo potete riempire con i vostri titoli musicali preferiti. (300 titoli al massimo)

Vi sono 2 possibilità:

1. Il trasferimento dei media per bluetooth

A tal proposito dovete eseguire un "accoppiamento" tra il vostro apparecchio bluetooth (cellulare, notebook) e il RainBrain.

Accendete il vostro apparecchio bluetooth e nelle impostazioni del RainBrain Hansgrohe attivate il bluetooth (vedi Pagina 14).

All'apparecchio dal quale volete trasferire i media aggiungete il RainBrain. Vi viene richiesto di immettere il PIN del pannello a tocco (standard = 0000). Attendere fino a quando la connessione è stata eseguita con successo. Questo accoppiamento rimane permanentemente, anche quando il vostro cellulare o il pannello a tocco sono stati disattivati/spenti.

Quindi adesso sul pannello a tocco potete trasferire musica Mp3 da qualsiasi apparecchio bluetooth. **Questa procedura però non è consigliabile attuarla per il trasferimento di grandi quantità di dati. Il trasferimento di regola dura molto a lungo.** A tal proposito si consiglia di caricare titoli musicali direttamente sulla scheda di memoria.

2. Il trasferimento dei media per scheda di memoria

La scheda micro-SD di 2 GB del pannello a tocco può essere ampliata.

- A tal proposito dovete smontare il pannello a tocco dal suo supporto (Figura 1).
- Staccare e separare l'alimentazione della corrente (sicurezza della rete)
- Sul bordo inferiore del pannello a tocco si trova un intaglio dove potete applicare un giravite piatto.
- Sollevare cautamente fuori il pannello a tocco.
- Il pannello a tocco è bloccato con 4 fermagli affinché non possa scivolare via.
- Staccare il cablaggio del pannello a tocco.
- Sul lato sinistro del pannello a tocco trovate una copertura sotto la quale si trova la scheda di memoria (Figura 2).
- Estrarre la scheda di memoria. Premere sulla scheda per poterla sbloccare.
- Quindi adesso potete eseguire la lettura/caricamento della scheda di memoria sul PC o notebook con un lettore scheda normalmente in commercio. Eventualmente si necessita di un adattatore micro-SD sulla scheda di memoria SD.
- Nella cartella "Media" potete memorizzare i vostri titoli musicali (300 titoli al massimo). **In nessun caso sovrascrivere o addirittura cancellare le altre cartelle!**
- Reinserrire la scheda di memoria nel pannello a tocco (udibile un rumore clic all'aggancio della scheda), chiudere la copertura dello slot per la scheda di memoria e rimontare il pannello a tocco nel supporto nella successione inversa allo smontaggio (Figura 3)

Riproduzione dei media per bluetooth (streaming)

Il RainBrain Hansgrohe può riprodurre titoli musicali da una fonte bluetooth direttamente per streaming. A tal proposito dovete rispettare i passi seguenti:

- Deve sussistere un accoppiamento tra l'apparecchio bluetooth e il pannello a tocco (vedi sopra).

- Nel menù Musica selezionate il player/lettore esterno (vedi pagina successiva).

- Riproducete la musica sul vostro apparecchio bluetooth.

A secondo dell'apparecchio bluetooth potete selezionare il titolo desiderato (i nomi dei titoli non vengono visualizzati sul pannello a tocco), andare avanti e indietro oppure arrestare la musica.

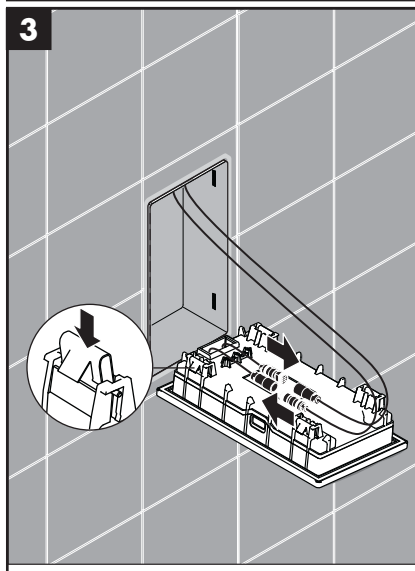
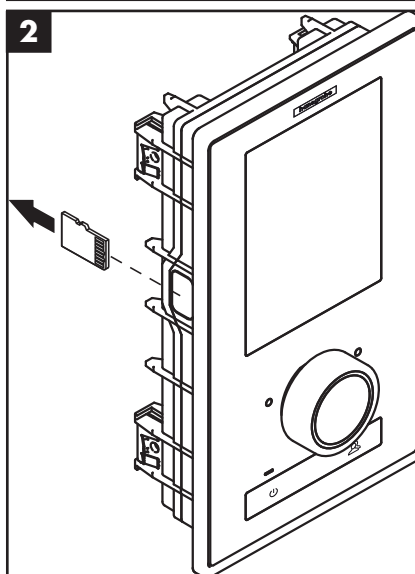
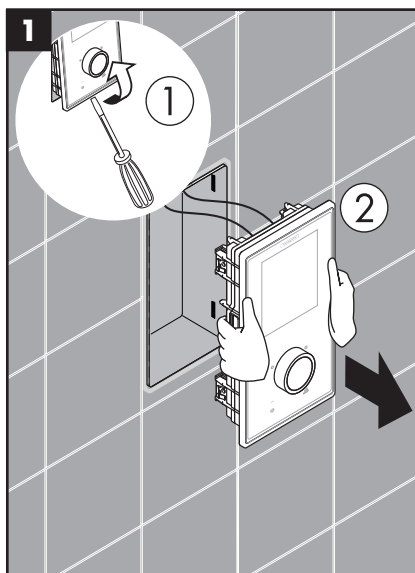

Italiano: Istruzioni per l'uso

Impostazioni menù Musica

- Nella schermata base premete il tasto Menù.
- Nel menù premete sul simbolo della chiave a destra accanto a Musica.
- Si apre il sottomenù Musica (Figura 2).

Qui trovate le opzioni: Selezione musica, Opzioni suono, Riproduzione casuale e Cancella musica.

Selezione musica:

Nella voce di menù Selezione musica trovate tutti i titoli musicali disponibili.

Questi sono suddivisi come segue:

Player RainBrain / Player esterno (disponibile solo quando è collegato un apparecchio bluetooth)

Interpreti / Albi / Titoli. Questi sono rispettivamente elencati in ordine alfabetico. Esempio vedi Figura 3.

Opzioni suono:

Nel menù Opzioni suono possono essere alzati e/o abbassati i suoni alti e bassi.

Riproduzione casuale:

I titoli musicali memorizzati sul RainBrain vengono riprodotti casualmente. Non possibile con titoli da apparecchi bluetooth e nel menù Impostazioni utenti.

Cancella musica

Nel sottomenù Cancella musica potete cancellare titoli musicali, albi o interpreti che sono memorizzati sul RainBrain. La guida a menù è uguale come per la selezione titoli.

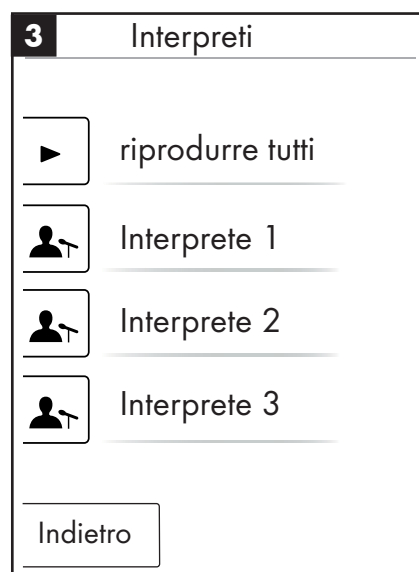

Italiano: Istruzioni per l'uso

Schermata base con player/lettore musica attivo

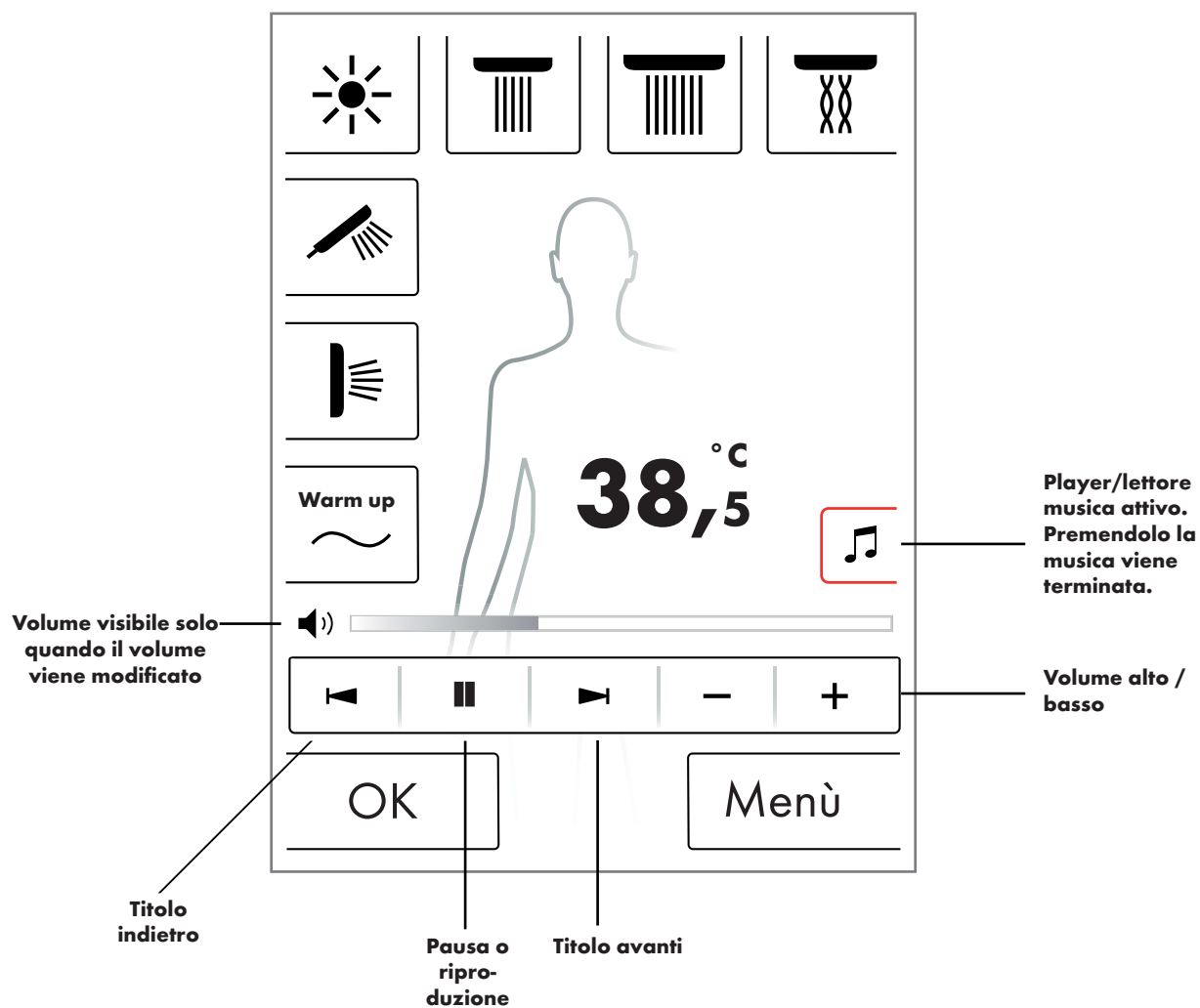

Italiano: Istruzioni per l'uso

Livello di sistema

Con la combinazione tasti seguente andate nel livello di sistema:



La combinazione va iniziata con il tasto Start/Stop del regolatore rotante, per non attivare nessun'altra funzione. Tutti i tasti devono rimanere premuti, fino a quando non appare la schermata Livello di sistema.

Figura 1:

Configurazione:

Vedi Pagina 20.

Memoria errori (Figura 2):

Gli errori pervenuti vengono visualizzati in successione cronologica. L'errore visualizzato più in alto è l'errore attuale. Vengono memorizzati al massimo 40 errori che vengono elencati su più pagine. Se si hanno più di 40 errori, viene cancellato quello più vecchio.

Stato di fornitura:

Il pannello a tocco viene ripristinato allo stato di fornitura. Tutte le impostazioni vanno perse. Utenti allestiti vengono cancellati. Vengono cancellati anche le docce configurate, la luce e le impostazioni di quantità!

2		Errori registrati	
00800000	04	2008/10/24	- 07:42:39
00800000	02	2008/10/24	- 07:12:54
00800000	11	2008/10/24	- 07:04:33
00800000	23	2008/10/24	- 07:02:12
00800000	04	2008/10/23	- 08:00:39
00800000	02	2008/10/22	- 07:55:54
00800000	11	2008/10/22	- 07:04:22
00800000	23	2008/10/18	- 08:20:12
00800000	04	2008/10/18	- 08:20:05
00800000	02	2008/10/18	- 07:50:00

Indietro Cancellata

1		Livello di sistema	
<input type="checkbox"/>		Configurazione	
<input type="checkbox"/>		Memoria errori	
<input type="checkbox"/>		Stato di fornitura	
<input type="button" value="Indietro"/>			

Italiano: Istruzioni per l'uso

Visualizzazione errori

Se si verifica un errore, viene visualizzato un messaggio d'errore e tutte le docce vengono disattivate.

Posso verificarsi tre tipi di errori:

1. Nessun pericolo:

Errori che non rappresentano nessun pericolo per l'utente o l'apparecchio e che p. es. riguardano solo la quantità d'acqua. È possibile continuare a fare la doccia, se le funzioni selezionate non sono oggetto dell'errore. La schermata base appare dopo aver ripristinato l'errore. Il sistema è di nuovo disponibile.

2. Funzionamento d'emergenza (Figura 3):

Nonostante si è verificato un errore, è possibile continuare a fare la doccia mediante il programma di funzionamento d'emergenza. Appare un messaggio di funzionamento d'emergenza. Sono selezionabili soltanto la doccia manuale e la luce. Nel caso non è configurata nessuna doccia manuale, segue il 3° pericolo.

3. Pericolo: (Figura 1 e 2)

Il sistema non è più disponibile per errori che rappresentano un pericolo per l'utente ad esempio da scottatura o un pericolo per l'apparecchio. Nel livello di sistema andate alla Lista errori, annotatevi l'errore posto più in alto e comunicatelo al Servizio di assistenza della Hansgrohe.

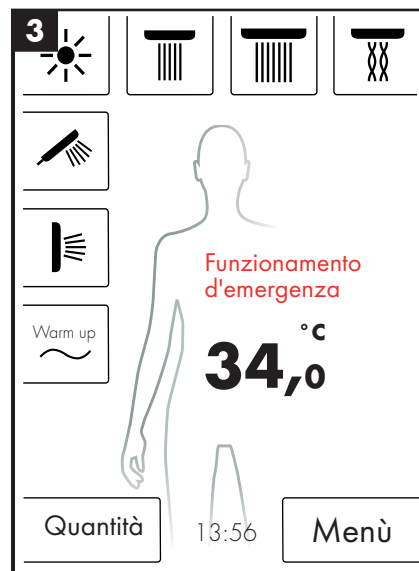

Riavvio quotidiano del sistema

Il RainBrain Hansgrohe esegue quotidianamente alle ore 12 di giorno autonomamente un riavvio del sistema. Con questo riavvio vengono verificate le posizioni dei motori e riavviato il pannello a tocco.

Affinché il riavvio possa essere eseguito, il pannello a tocco deve essere nello stato di standby. Se questo non è il caso, il riavvio viene spostato di mezz'ora fino a quando è possibile un riavvio.

Pulizia:

Per eseguire la pulizia del pannello a tocco, premere per 3 secondi il pulsante Power. Il display viene disattivato e non reagisce a pressioni. Per l'attivazione, premere di nuovo per 3 secondi il pulsante Power.

Italiano: Istruzioni per l'uso

Prima configurazione del RainBrain Hansgrohe

La configurazione e la schermata di benvenuti vengono visualizzate sempre ad ogni accensione dell'apparecchio, fino a quando la prima installazione è stata completamente eseguita.

Configurazione con docce Hansgrohe:

Vanno rispettati i seguenti passi:

- Fig. 1 Selezionare la lingua nazionale. Premendo sul display potete selezionare la lingua nazionale che desiderate (pre-impostazione Tedesco). Premere su Continua.
- Fig. 2 Sul display selezionare l'unità desiderata della temperatura. Premere su Continua.
- Fig. 3 Nella schermata Assegnazione docce selezionate: Prodotti Hansgrohe. Premere su Continua.
- Fig. 4a/4b Quindi dall'assortimento Hansgrohe selezionare passo per passo tra doccia di testa, manuale e laterale. Premere su Continua.
- Fig. 5 A secondo della configurazione della vostra doccia potete impostare anche la musica, la luce e la quantità d'acqua. Accessori necessari: Relè luce - articolo 27189000, scatola di potenza con funzione di quantità d'acqua - articolo 15842000; 15842400; 15842400 e un amplificatore audio e altoparlanti per la riproduzione di musica.
- Fig. 6 Selezionate le docce desiderate per la funzione a cascata. Premere su Continua.
- Fig. 7 Terminare la configurazione con OK.
- Appare la schermata base.

Configurazione con docce di altri produttori:

Vanno rispettati i seguenti passi:

- Fig. 1 Selezionare la lingua nazionale. Premendo sul display potete selezionare la lingua nazionale che desiderate (pre-impostazione Tedesco). Premere su Continua.
- Fig. 2 Sul display selezionare l'unità desiderata della temperatura. Premere su Continua.
- Fig. 3 Nella schermata Assegnazione docce selezionate: Altri prodotti. Premere su Continua.
- Fig. 8 Selezionate un allacciamento premendo su un campo tasti vuoto.
- Fig. 9a e 9b Selezionate un simbolo adatto e premere OK.
- Fig. 10 Quindi per gli allacciamenti e le docce montati (possibili fino a 5 docce) selezionate un simbolo adatto. Per allacciamenti non occupati viene selezionato un campo bianco. Premere su Continua.
- Fig. 5 A secondo della configurazione della vostra doccia potete impostare anche la musica, la luce e la quantità d'acqua. Accessori necessari: Relè luce - articolo 27189000, scatola di potenza con funzione di quantità d'acqua - articolo 15842000; 15842400; 15842400 e un amplificatore audio e altoparlanti per la riproduzione di musica. Premere su Continua.
- Fig. 6 Selezionate le docce desiderate per la funzione a cascata. Premere su Continua.
- Fig. 7 Terminare la configurazione con OK.
- Appare la schermata base.

Tutte le impostazioni e i simboli possono essere modificati anche più avanti nel menù di impostazione alla schermata Configurazione di collegamento. La combinazione va iniziata con il tasto Start/Stop del regolatore rotante, per non attivare nessun'altra funzione. Tutti i tasti devono rimanere premuti, fino a quando non appare la schermata Livello di sistema.

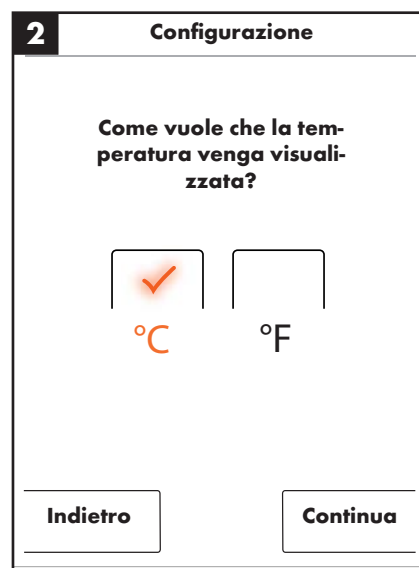
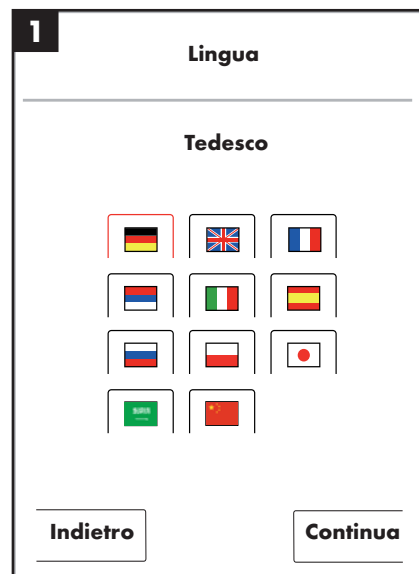
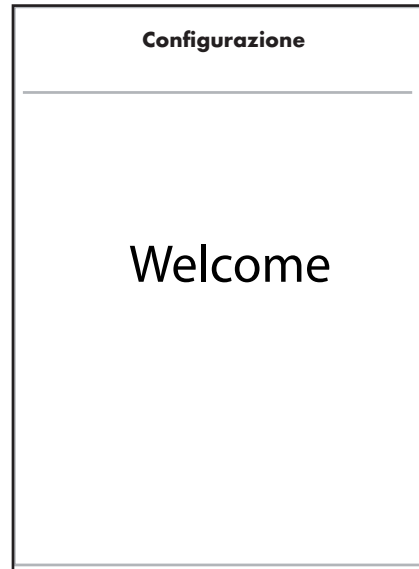

Italiano: Istruzioni per l'uso

3 Configurazione

Come vuole assegnare le sue docce?

Prodotti Hansgrohe

Altri prodotti

Indietro Continua

5 Configurazione

Si prega di scegliere l'equipaggiamento (possibile anche scelta multipla)

Doccia manuale

Doccia laterale

Luce

Musica

Indietro Continua

4a Configurazione

Si prega di scegliere una doccia di testa

Rainmaker

Rainfall

Rainfall Mini

Doccia di testa 1Jet

Indietro ▼ Continua

6 Configurazione

Con quali collegamenti si deve disporre la doccia a cascata?



non occupato, viene saltato

Indietro Continua

4b Configurazione

Si prega di scegliere una doccia di testa

Doccia di testa 2Jet

Showerheaven

Indietro ▲ Continua

7 Configurazione

Vuole terminare la configurazione?

Modifiche sono possibili al livello di sistema operativo.

Indietro OK

Italiano: Istruzioni per l'uso

8 Configurazione

Selezionate i vostri allacciamenti

1 2 3

4

5

10 Configurazione

Si prega di scegliere l'equipaggiamento (possibile anche scelta multipla)

 Luce

 Musica

 Quantità d'acqua

9a Configurazione

Quale simbolo deve ottenere allacciamento 1?

9b Configurazione

Quale simbolo deve ottenere allacciamento 1?

	<input type="checkbox"/> 1	<input type="checkbox"/> 2
<input type="checkbox"/> 3	<input type="checkbox"/> 4	<input type="checkbox"/> 5
<input type="checkbox"/>		

Español: Índice

Funciones básicas	87
Menú básico	88
Configuración de la temperatura	89
Calentamiento	90
Configuración de volumen	90
Configuración de usuario	91
Ducha flexible	92
Cascada	93
Configuración	94
Música	99
Niveles del sistema	102
Visualización de errores	103
Reinicio de sistema diario	103
Limpieza	103
Primera configuración	104

Español: Manual de instrucciones

Funciones básicas

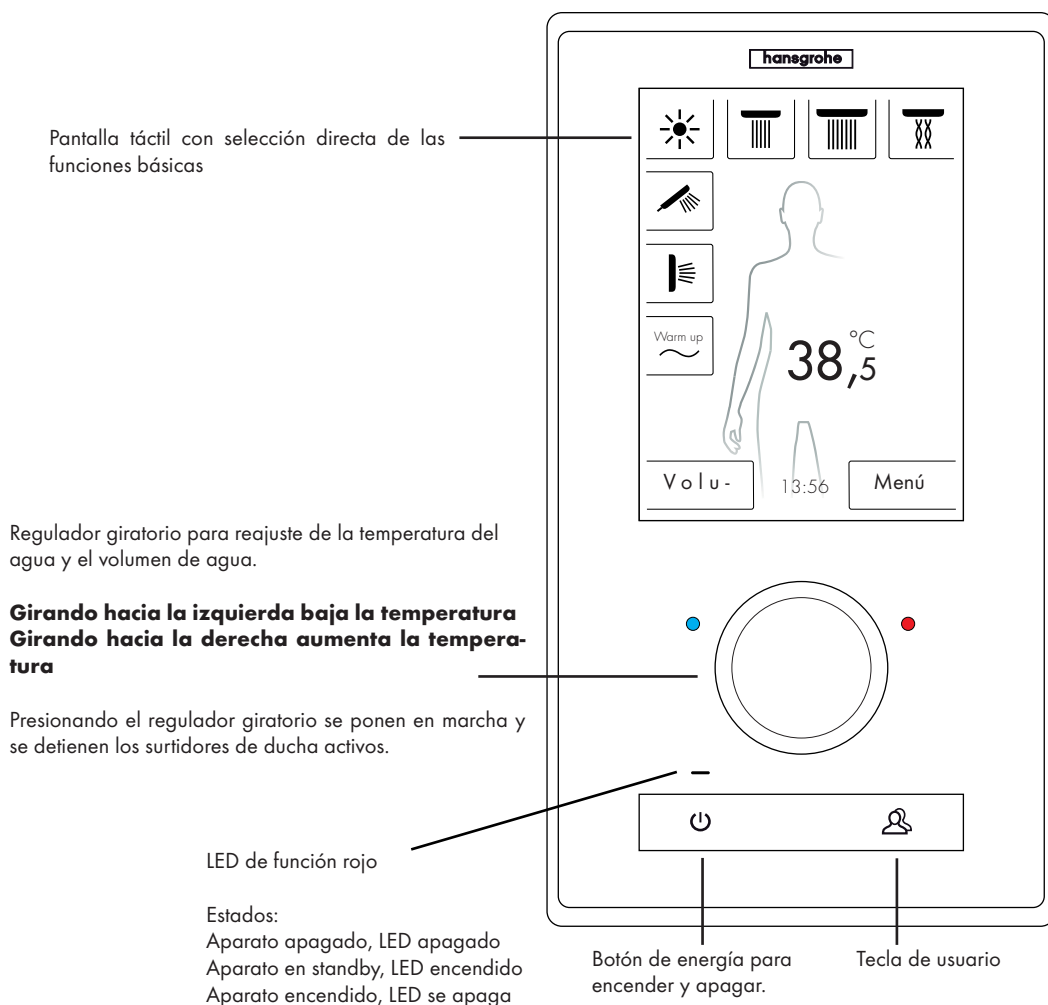

El sistema de ducha RainBrain de Hansgrohe puede manejarse muy fácilmente gracias a su innovadora pantalla táctil.

Cada presión de tecla se confirma ópticamente mediante un enmarcado rojo de la tecla presionada.

En la pantalla de color pueden leerse en todo momento todas las informaciones importantes como:

- Surtidores de ducha activos
- Temperatura a la que se ha configurado el agua
- Hora
- Canción activa
- Usuario
- Programa de ducha
- Iluminación

Escenario on/off

Off / Limpieza:

LED de función apagado, display y regulador giratorio no están iluminados, botón de energía sensible (apretando puede activarse el aparato).

Standby:

Se activa después de 15 minutos si no hay ningún dispositivo consumidor conectado y no se maneja nada. LED de función encendido, display y regulador giratorio no están iluminados. Todas las teclas y display están sensibles, si se pulsan, se apaga el LED de función rojo y el display se enciende. El aparato permanece en modo standby hasta que se desconecte activo.

On:

LED de función apagado, display y botón iluminados, todas las teclas y display preparados.

El suministro incluye un CD-ROM con todos los documentos técnicos relacionados. Asimismo, se pueden entregar todos los manuales en formato de papel.

Español: Manual de instrucciones

Ventana inicial

(siguiendo la configuración de Hansgrohe)

Aquí se conectan o desconectan diversos surtidores de ducha de rociado, dependiendo de la configuración de ducha.
(Solo pueden seleccionarse 3 surtidores de ducha como máximo)

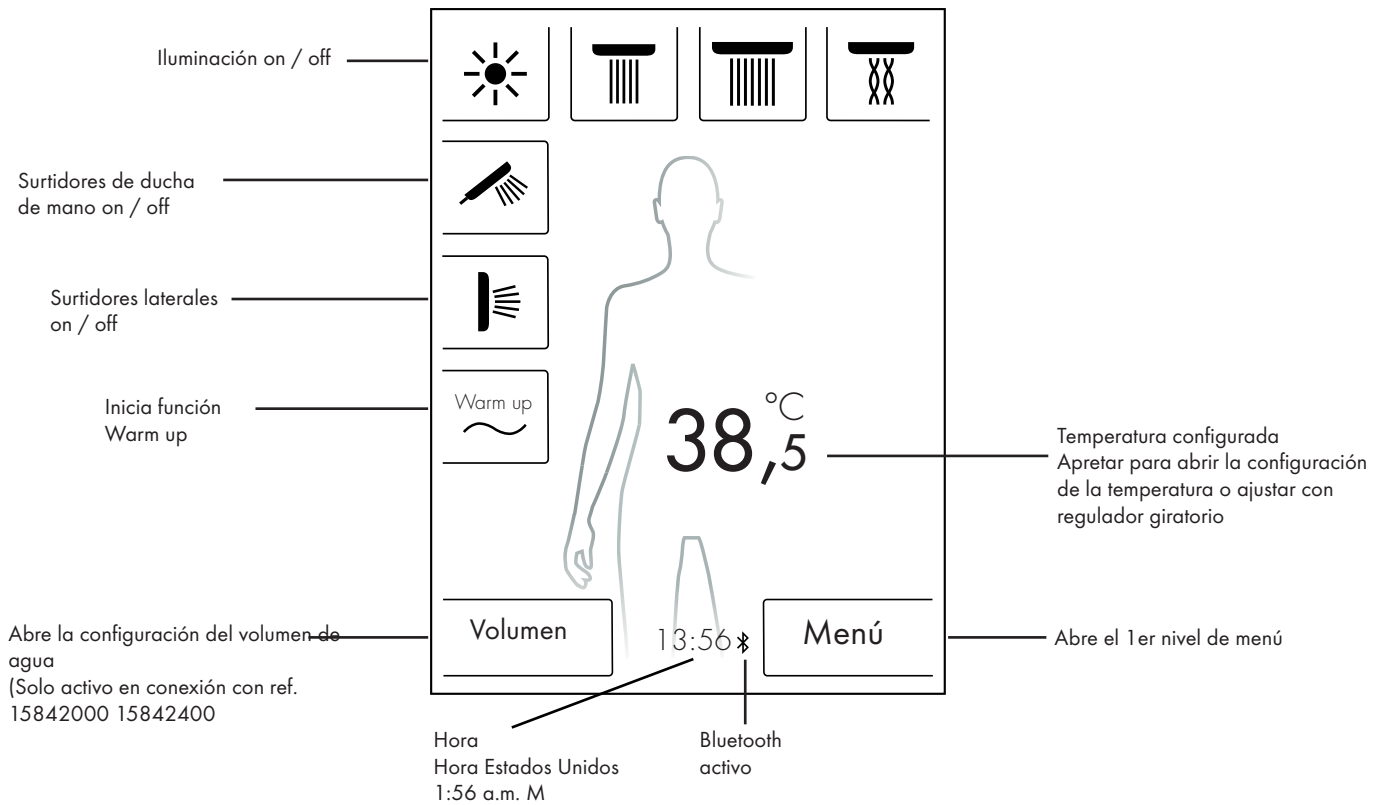

Español: Manual de instrucciones

Configuración de la temperatura

Configuración de la temperatura mediante regulador giratorio:

Usted puede configurar con el regulador giratorio la temperatura de ducha deseada.

Gire el regulador hacia la izquierda para bajar la temperatura.
Gire el regulador hacia la derecha para aumentar la temperatura.

La temperatura se modifica por pasos de 0,5 °C ó 1 °F por cada "clic" del regulador giratorio.

Tras introducir una temperatura nueva, se activa inmediatamente un gráfico de onda sobre la cifra. Este desaparece tras alcanzar la temperatura deseada (fig. 3).

Con ayuda de la cifra del display, usted puede reconocer qué temperatura ha configurado.

Configuración de la temperatura escribiendo la cifra en el display:

Escriba el número en el display.

Se abre una barra de temperatura (fig. 1).

Pulsando + y - puede modificar la temperatura en pasos de 0,5 °C ó 1 °F. Confirme la temperatura deseada con OK (fig. 2) o presionando sobre las cifras.

Si no confirma la temperatura, la barra desaparece después de 3 segundos.

Tras introducir una temperatura nueva, se activa inmediatamente un gráfico de onda sobre la cifra. Este desaparece tras alcanzar la temperatura deseada (fig. 3).

Básicamente puede seleccionarse la temperatura entre 5 °C y 60 °C o bien entre 41 °F y 140 °F.

De forma estándar se ajusta un tope de seguridad (para evitar escaldaduras) a 42 °C ó 108 °F. Si se ajusta una temperatura por encima de ese valor aparece una ventana de advertencia (fig. 4).

En esta ventana puede obviar el tope de seguridad pulsando Sí o puede cerrar de nuevo la ventana pulsando No. Si no se introduce nada, la ventana se cierra automáticamente después de 3 segundos.

Si se desconecta el tope de seguridad con Sí, usted puede aumentar la temperatura hasta 60 °C ó 140 °F.

La sensibilidad de la elevación de la temperatura es ahora menor. Por cada 0,5 °C deben girarse 4 "clics" en el regulador giratorio.

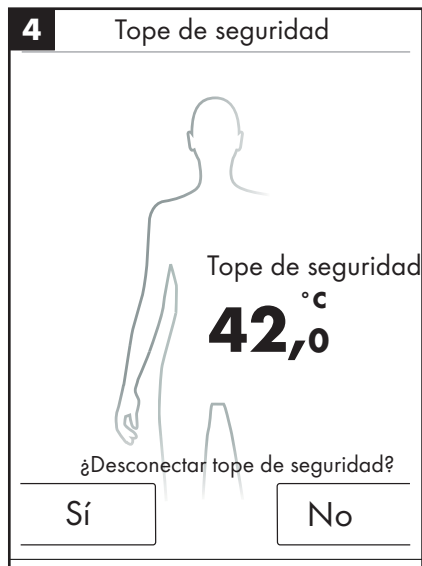
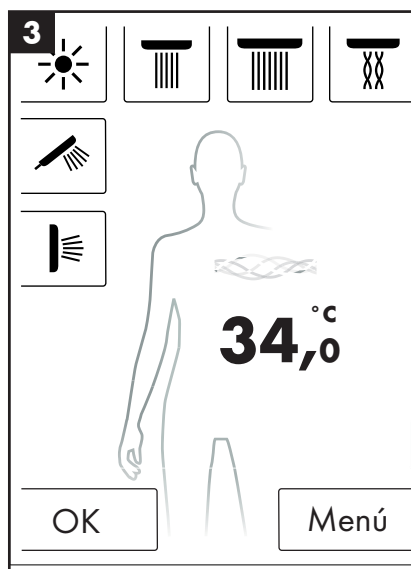
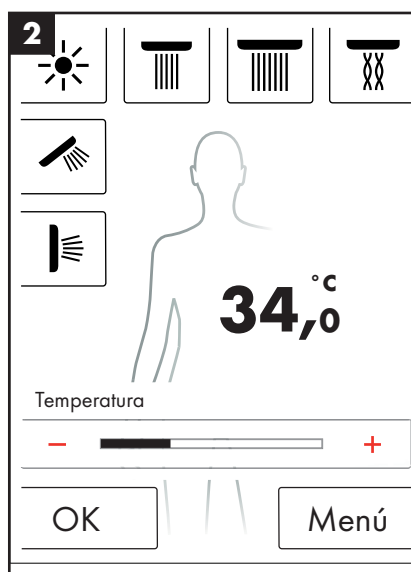
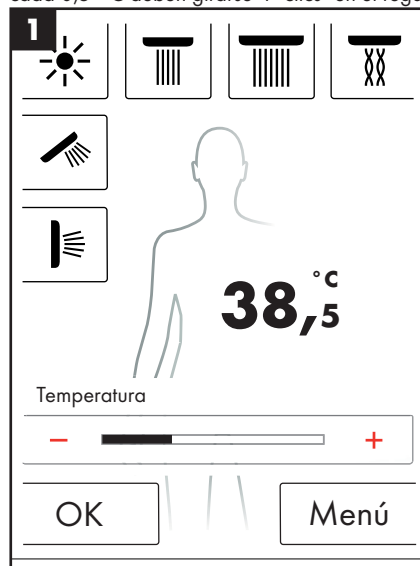

Calentamiento / Warm up

En la pantalla básica puede encontrar la función Warm up (fig. 1). Con ella puede calentar la temperatura del agua antes de ducharse hasta que alcance la temperatura deseada. Se activarán todos los surtidores de ducha configurados.

- Configure la temperatura deseada antes de que se activen los surtidores de ducha.
- Después de pulsar la tecla Warm up aparece una ventana de solicitud (fig. 2).
- Pulsando OK confirmará la función.
- Aparece una cuenta atrás de 5 segundos. En el lapso de 5 segundos usted puede abandonar la ducha o interrumpir el calentamiento.
- Se pone en marcha un gráfico de onda hasta alcanzar la temperatura deseada.
- En el display aparece: Calentamiento finalizado.

El calentamiento puede durar 90 segundos como máximo. Si no se alcanza en ese tiempo la temperatura deseada, se interrumpe el calentamiento. En el display aparece: Calentamiento no realizado.

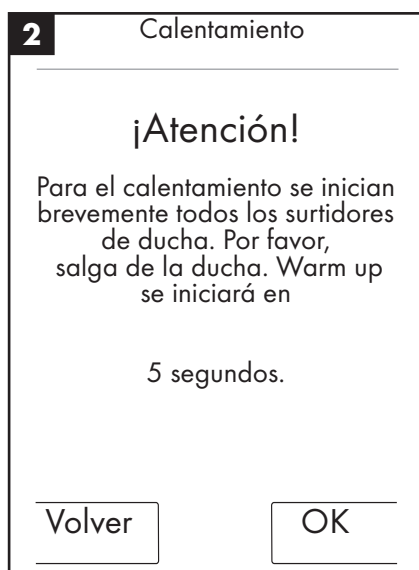
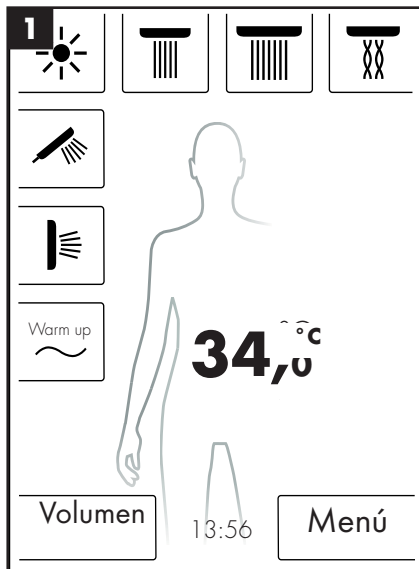

Configuración de volúmenes

En la pantalla básica encontrará la función Volumen (fig. 1).

Tras pulsar la tecla "Volumen" usted puede adaptar el volumen de agua en 10 pasos (fig. 3).

1 = volumen de agua mínimo, 10 = volumen de agua máximo.

Puede realizar la adaptación mediante el regulador giratorio o mediante + y - en el display.

Nota: Esta función solo es posible en conexión con ref. 15842000; 15842400.

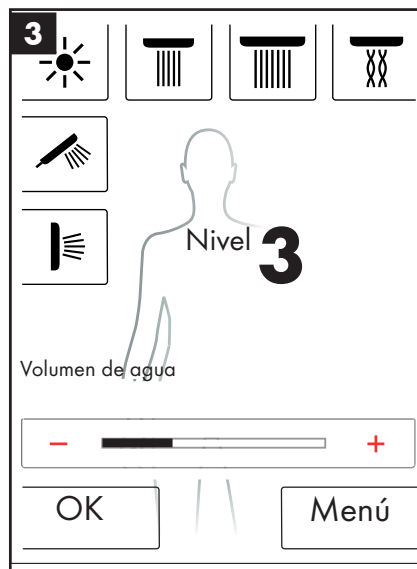

Español: Manual de instrucciones

Configuración de usuario

El RainBrain de Hansgrohe se ofrece la posibilidad de crear diversos usuarios. Cada usuario puede guardar individualmente configuraciones como: volumen de agua, temperatura del agua, iluminación, surtidores de ducha activos o música.

Crear o abrir un usuario:

- Realice la configuración deseada como p. ej. en la temperatura del agua, surtidores de agua activos o música favorita.
- Pulse brevemente la tecla de usuario (fig. 1).
- Aparece la selección de usuario (fig. 2).
- Aquí puede crear o abrir individualmente hasta 4 usuarios.
- Pulsando el símbolo del disquete en el lado derecho puede crear un usuario con la configuración afectada.
- Pulsando el símbolo de usuario del lado izquierdo puede abrir un usuario ya creado.
- Si hay un usuario activo, en la ventana inicial se visualiza un logo con el número correspondiente (fig. 3).

Guardar modificaciones como usuario activo:

- Realice los ajustes o modificaciones deseados como p. ej. en la temperatura del agua, los surtidores de ducha activos o su música favorita.
- Pulse durante 3s la tecla de usuario (fig. 1).
- Las modificaciones se guardan para el usuario activo.

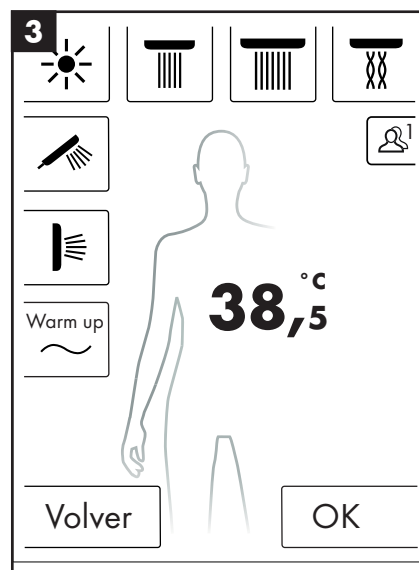
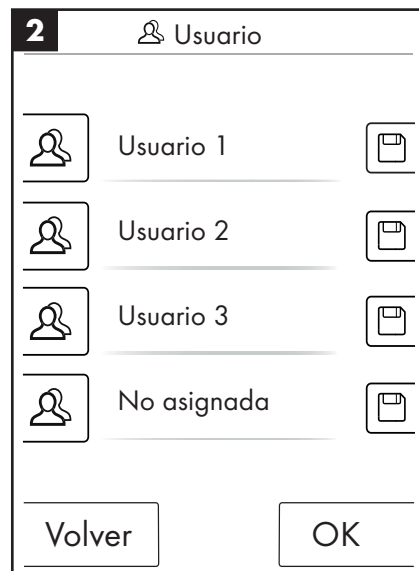
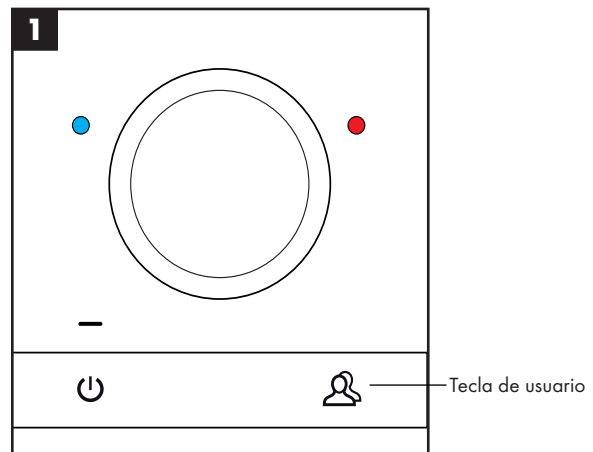

Ducha flexible

El programa de ducha Ducha flexible le permite ducharse alternando agua caliente y fría.

Conectar ducha flexible:

- Pulse en la ventana inicial la tecla de menú (fig. 1).
- En la ventana de menú puede activar la ducha flexible. La ducha flexible se conecta solo después de que haya algún surtidor de ducha activo (fig. 2).
- En la ventana inicial aparece un símbolo que indica que la ducha flexible está activa (fig. 3). Usted puede desconectar la ducha flexible pulsando este símbolo.

Configurar ducha flexible:

- Pulse en la ventana inicial la tecla de menú (fig. 1).
- Pulse en el menú el símbolo de la llave de tornillos a la derecha de la ducha flexible (fig. 2).
- Aparece el submenú para la configuración de ducha flexible (fig. 4). La velocidad a la que se realiza la conversión de la temperatura puede modificarse en 5 pasos. 1 = el más lento, 5 = el más rápido. La temperatura de la ducha flexible puede bajarse 20°C ó 36°F. Como base se utiliza la temperatura indicada en la ventana inicial.

En la ventana inicial puede ver ahora como se modifica la temperatura nominal en la secuencia de la ducha flexible.

Los programas Ducha flexible y Cascada no pueden activarse simultáneamente. Mientras la ducha flexible está activada, pueden deseleccionarse surtidores de ducha de rociado, surtidores laterales y surtidores de ducha de mano. La temperatura máxima de la ducha flexible es de 42°C ó 108°F.

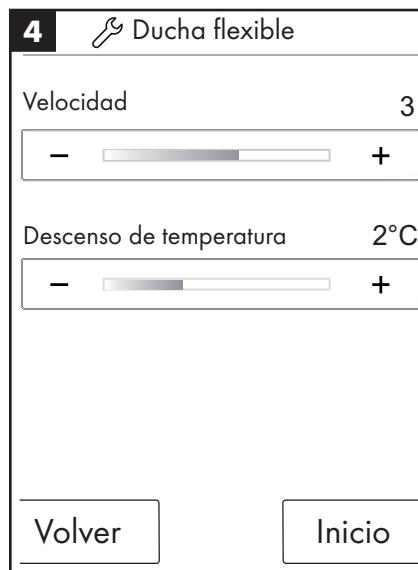
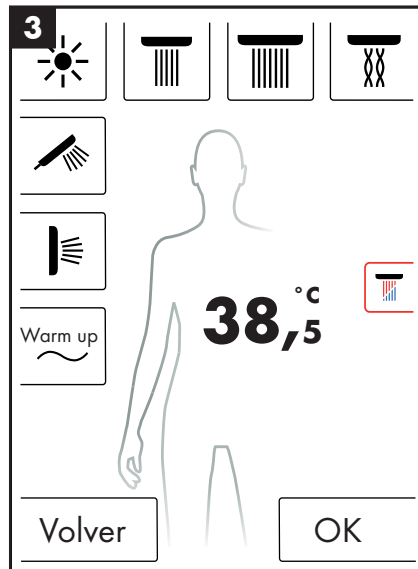
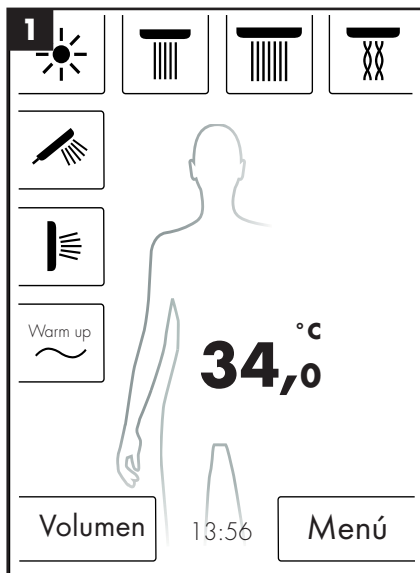

Cascada

El programa de ducha Cascada conmuta de forma alterna entre los diversos surtidores de ducha. En la primera configuración se define qué surtidores de ducha están activos en la cascada.

Conectar cascada:

- Pulse en la ventana inicial la tecla de menú (fig. 1).
- En la ventana de menú puede activar la cascada. Se inicia automáticamente la secuencia de la cascada.
- En la ventana inicial aparece un símbolo que indica que la cascada está activa (fig. 3). Usted puede desconectar la cascada pulsando este símbolo.

Configurar cascada

- Pulse en la ventana inicial la tecla de menú (fig. 1).
- Pulse en el menú el símbolo de la llave de tornillos a la derecha de la cascada (fig. 2).
- Aparece el submenú para la configuración de cascada (fig. 4). La velocidad a la que se realiza la reconversión de surtidores puede modificarse en 5 niveles. 1 = el más lento, 5 = el más rápido.

En la ventana inicial puede ver ahora como se modifican los surtidores de ducha activos en la secuencia de la cascada.

Los programas Ducha flexible y Cascada no pueden activarse simultáneamente. Mientras la cascada está activada, pueden deseleccionarse surtidores de ducha de rociado, surtidores laterales y surtidores de ducha de mano.

Si se finaliza la cascada, se desconectan asimismo con ella todos los surtidores de ducha con los que la cascada ha funcionado.

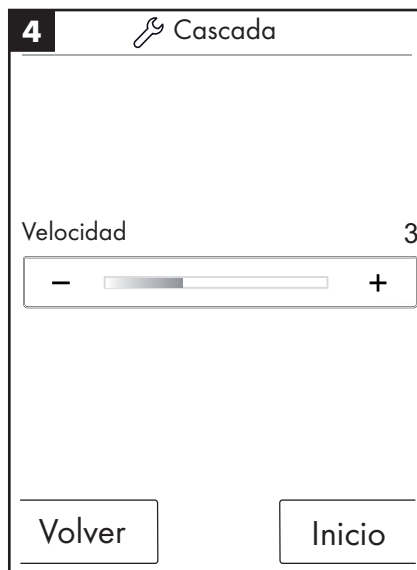
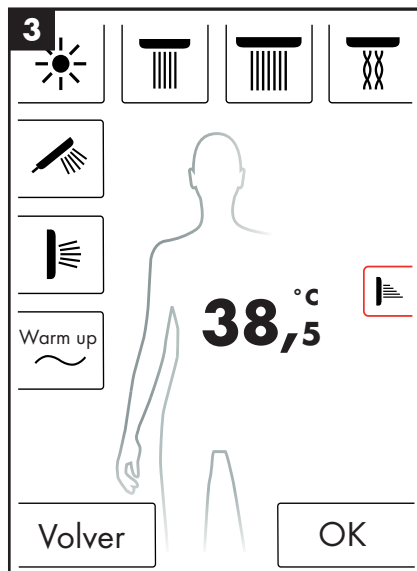
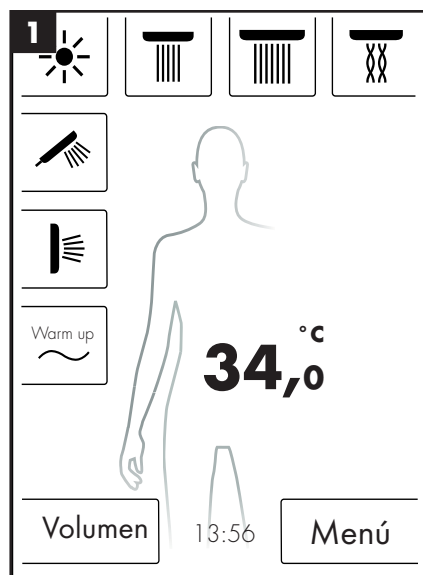

Español: Manual de instrucciones

Configuración

A continuación usted ve paso a paso la guía de menú hasta la configuración del RainBrain. Pulsando una vez usted accede a los submenús.

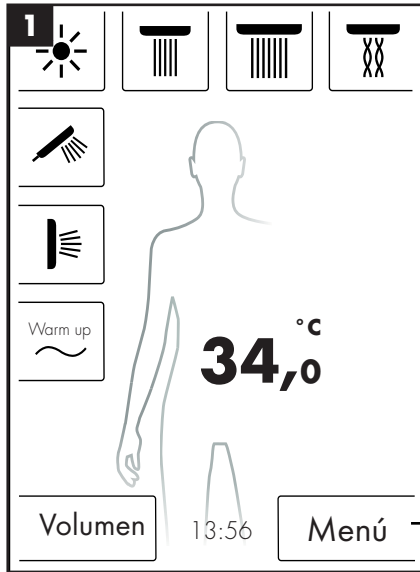

Pulsar para acceder al menú



Pulsar para acceder a la configuración

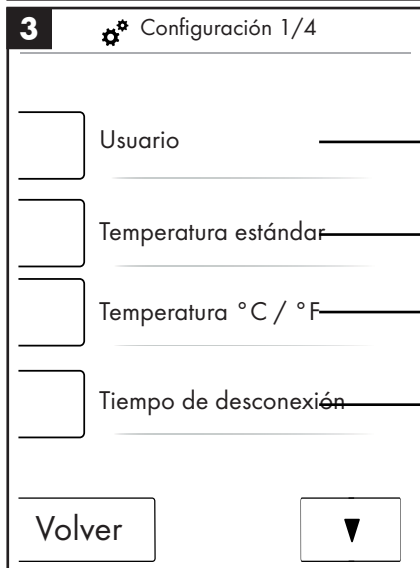

Página 91

Página 95

Página 95

Página 95

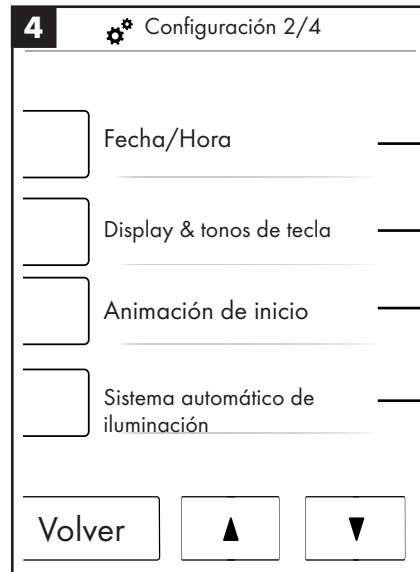

Página 96

Página 96

Página 96

Página 97

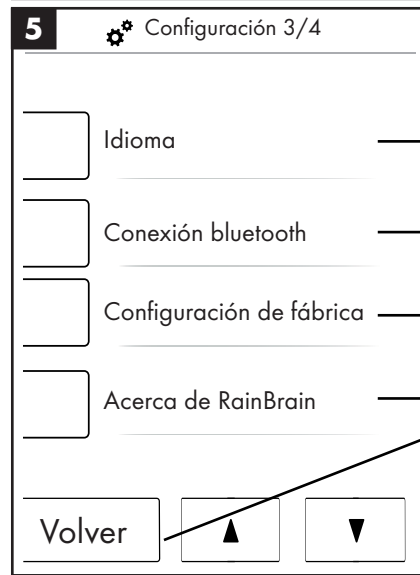

Página 97

Página 98

Página 97

Página 98

Manteniendo pulsada largo tiempo la tecla volver en cada submenú puede acceder inmediatamente a la ventana inicial.

Español:

Manual de instrucciones

Temperatura estándar

En el menú temperatura estándar puede configurar la temperatura de inicio, máxima y de protección contra escaldado.

La temperatura de inicio puede configurarse en 11 niveles (30 °C - 40 °C) ó 19 niveles (86 °F - 104 °F). Configuración de fábrica 38 °C ó 100 °F

La temperatura máxima puede configurarse en 31 niveles (30 °C - 60 °C) ó 55 niveles (86 °F - 140 °F). Configuración de fábrica 60 °C ó 140 °F

La temperatura del tope de seguridad (contra escaldado) puede configurarse en 5 niveles (38 °C - 42 °C) ó 5 niveles (100 °F - 108 °F). Configuración de fábrica 42 °C ó 108 °F

Con OK confirma usted las modificaciones.

Temperatura estándar

Inicio temperatura 38 °C

Temperatura máxima 55 °C

Temp. tope de seguridad 41 °C

Volver OK

Temperatura °C / °F

En el menú temperatura °C / °F puede conmutar entre °C y °F.

Con OK confirma usted las modificaciones.

Temperatura °C / °F

°C °F

Volver OK

Tiempo de desconexión

En el menú tiempo de desconexión puede configurar tiempos de desconexión para agua, iluminación y música.

El tiempo de desconexión para agua puede configurarse en 11 niveles (1 - 30 min. e infinito). Configuración de fábrica 30 min. Para proteger el medio ambiente, configure corto el tiempo de desconexión para el agua.

El tiempo de desconexión para iluminación y música puede configurarse en 5 niveles (15 - 60 min. e infinito). Configuración de fábrica 60 min.

Con OK confirma usted las modificaciones.

Tiempos de desconexión

Desconectar después de:

Agua %30 Min:

Luz y música %30 Min:

Volver OK

El tiempo de desconexión del agua se aplica cuando al menos se conecta un surtidor de ducha. El tiempo se mide a partir de la conexión del agua. El componente temporizador se reinicia con cualquier funcionamiento del aparato. Una vez que los surtidores de ducha han sido desconectados se aplica el componente temporizador de standby (15 min.), siempre que no se hayan conectado iluminación y música.

Si la iluminación y la música están conectadas y los surtidores están desconectados, la iluminación y la música permanecen conectadas durante el tiempo configurado previamente. Este tiempo se mide contando a partir de la desconexión del agua. Este componente temporizador se reinicia con cada manejo del aparato, excepto para la conexión del agua (en ese caso se aplica el componente temporizador arriba citado). Una vez que se han desconectado iluminación y música se aplica el componente temporizador de standby.

Si no hay conectadas ni iluminación ni música, se aplica el componente temporizador de standby. Este se reinicia con cada manejo de la pantalla, excepto la conexión de agua, iluminación o música (en ese caso se aplican los componentes temporizadores arriba citados).

Español: Manual de instrucciones

Fecha/Hora

La hora puede mostrarse en modo de 12 ó 24 h. En modo de 12 h se muestra adicionalmente am ó pm.

Con OK confirma usted las modificaciones.

Fecha/hora 1/2

+ +

- -

12 h 24 h

Volver ▼ OK

Fecha/hora 2/2

+ + +

21.11.09

- - -

Volver ▲ OK

Display y tonos de tecla

En el menú Display y tonos de tecla puede conectar y desconectar el brillo para el display y los tonos de tecla.

El brillo puede configurarse en 10 niveles (10 - 100%). Configuración de fábrica 100%

Con OK confirma usted las modificaciones.

Display y tonos de tecla

Brillo %50

- +

Tono de tecla

on off

Volver OK

Animación de inicio

En el menú Animación de inicio usted puede conectar o desconectar la animación para que aparezca o no al encender el RainBrain de Hansgrohe.

Con OK confirma usted las modificaciones.

Animación de inicio

on off

Volver OK

Sistema automático de iluminación

Si el sistema de iluminación está activo, se conecta automáticamente la iluminación al conectar un surtidor de ducha. Cuando el panel táctil pasa del estado „standby“ al estado „On“ o del estado „Off“ al estado „On“, se conecta también la iluminación automáticamente. Configuración de fábrica off.

Para la opción iluminación se necesita el relé de iluminación ref. 27189000.

Con OK confirma usted las modificaciones.

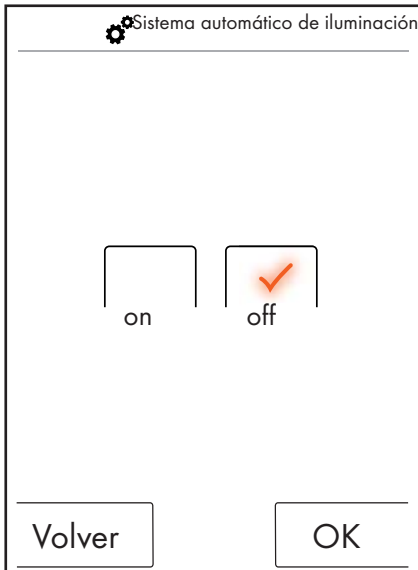

Idioma

En el menú Idioma, usted puede modificar el idioma visualizado.

Con OK confirma usted las modificaciones.

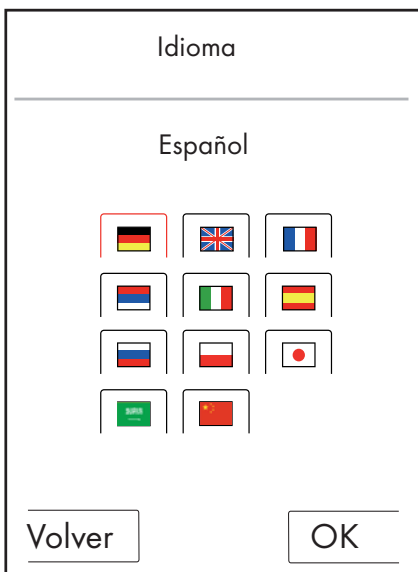

Restablecer idioma en caso de necesidad.

Si por descuido ha modificado el idioma seleccionando uno que no puede leer, siga los pasos siguientes:

- En la ventana inicial pulse la tecla abajo a la derecha junto a la hora.
- Aparece una ventana nueva. Pulse la tecla con las ruedas dentadas.
- Se abre la ventana de configuración. Introduzca la configuración 3/4 (2 mal nach unten drücken).
- Pulse la tecla situada arriba del todo.
- Usted ha regresado a la configuración de idioma, donde puede orientarse con ayuda de las banderas.

Configuración de fábrica

Pulsando una vez puede resetear todos los ajustes realizados hasta la primera configuración. Al hacerlo se borrarán los usuarios creados.

Con OK confirma usted las modificaciones.

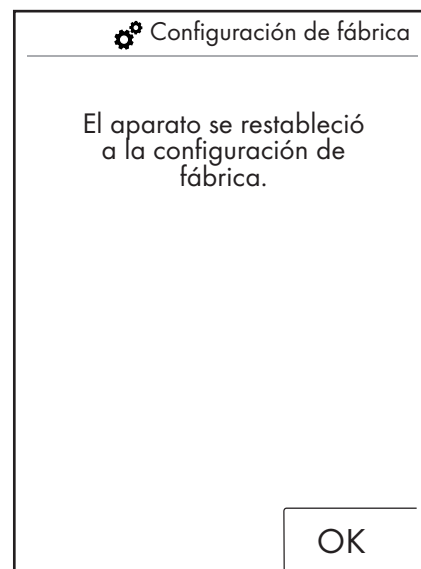
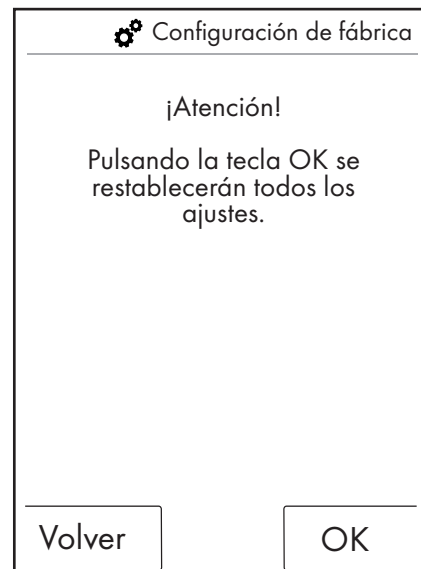

Español: Manual de instrucciones

Bluetooth

Visibilidad:

Usted puede ajustar el panel táctil para que sea visible siempre, para que sea visible solo durante 2 minutos después de la conexión o para que no sea nunca visible.

PIN

El PIN por defecto es 0000. Este puede modificarlo a su gusto. En caso de borrarlo el PIN se restablece de nuevo a 0000.

Con OK confirma usted las modificaciones.

1  Conexión bluetooth

Visibilidad

PIN de Bluetooth

Volver

2  Conexión bluetooth

Siempre visible

Después de la conexión visible 2 minutos

Nunca visible

Volver OK

3  Conexión bluetooth

0000

1	2	3
4	5	6
7	8	9
0	Borrar	

Volver OK

Acerca de RainBrain

Pulsando OK usted accede de nuevo a configuración.

Acerca de RainBrain

Panel táctil

Número de serie: xxx xxx xxx

Versión del software: xxx xxx xxx

Potencia

Versión del software: xxx xxx xxx

OK

Español:

Manual de instrucciones

Música

Transferencia de títulos de música a su RainBrain de Hansgrohe.

El RainBrain de Hansgrohe dispone de una tarjeta de memoria micro-SD con 2 gigabytes de capacidad de memoria (menos la memoria ocupada fija por el sistema operativo).

Usted puede guardar en esta memoria sus canciones favoritas. (máximo 300 unidades)

Para ello existen 2 posibilidades:

1. La transmisión de medios mediante Bluetooth

Para ello debe realizar un "emparejamiento" entre su aparato Bluetooth (teléfono móvil, ordenador portátil) y el RainBrain.

Conecte su aparato de Bluetooth y active Bluetooth en la configuración del RainBrain de Hansgrohe (ver página 14).

Añada al RainBrain el aparato desde el que quiere transferir los medios. Se le pedirá que introduzca el PIN del panel táctil (estándar = 0000). Espere hasta que se haya ejecutado la conexión con éxito. Este emparejamiento permanece aunque se haya apagado el teléfono móvil o el panel táctil.

A continuación puede transferir archivos Mp3 desde cualquier aparato Bluetooth hacia el panel táctil. **Se desaconseja este procedimiento para la transmisión de cantidades de datos voluminosas. La transmisión dura normalmente mucho tiempo.** Para ello se recomienda cargar canciones directamente en la tarjeta de memoria.

2. La transmisión de medios mediante tarjeta de memoria

Es posible desmontar del panel táctil la tarjeta Micro-SD de 2 GB.

- Para ello debe desmontar el panel táctil sacándolo del soporte (fig. 1).
- Desconecte el suministro eléctrico (fusible de red)
- En el borde inferior del panel táctil existe una muesca en la que puede colocar un destornillador plano.
- Haciendo palanca, saque con cuidado el panel táctil.
- El panel táctil está asegurado contra resbalamiento con 4 clips.
- Suelte el cableado del panel táctil.
- En el lado izquierdo del panel táctil encontrará una cubierta bajo la cual se encuentra la tarjeta de memoria (fig. 2).
- Retire la tarjeta de memoria. Presione la tarjeta para desenclavarla.
- A continuación puede leer la tarjeta de memoria en el PC o portátil con un lector de tarjetas de uso corriente. Es posible que necesite un adaptador de tarjeta de memoria Micro-SD a SD.
- En el directorio "Media" usted puede guardar sus canciones (máximo 300 unidades). **¡En ningún caso deben sobrescribirse o borrarse los otros directorios!**
- Vuelva a insertar la tarjeta de memoria en el panel táctil (ruido de clic al enclavarse la tarjeta), cierre la cubierta de la ranura de la tarjeta de memoria y monte el panel en orden inverso en el soporte (fig. 3)

Reproducción de medios mediante Bluetooth (Streaming)

El RainBrain de Hansgrohe puede reproducir canciones desde una fuente de Bluetooth directamente mediante streaming. Para ello debe seguir los pasos siguientes:

- Debe existir un emparejamiento entre el aparato de Bluetooth y el panel táctil (ver arriba).
- Conecte el aparato Bluetooth con el panel táctil

- Seleccione en el menú música el reproductor externo (ver página siguiente).
- Reproduzca la música en su aparato Bluetooth.

Dependiendo del aparato de bluetooth, usted puede seleccionar el título deseado (los nombres de las canciones no se visualizan en el panel táctil), avanzar o retroceder o parar la música.

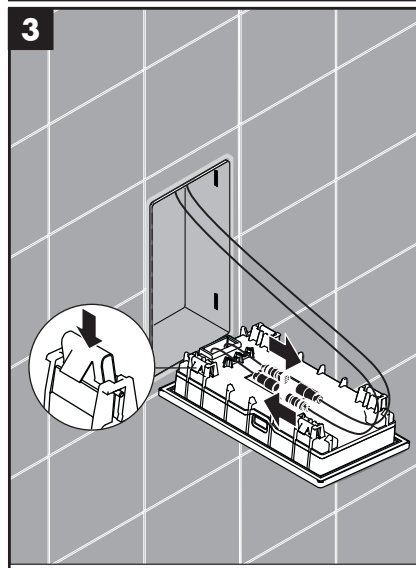
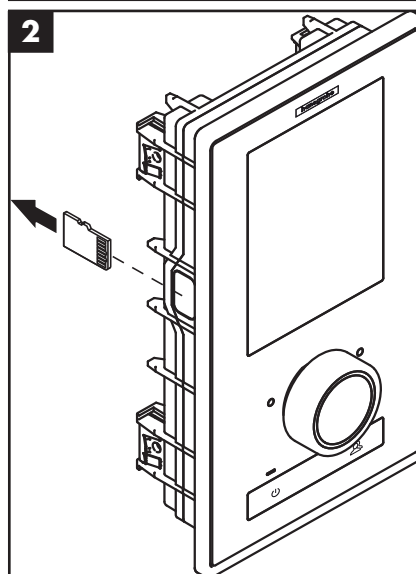
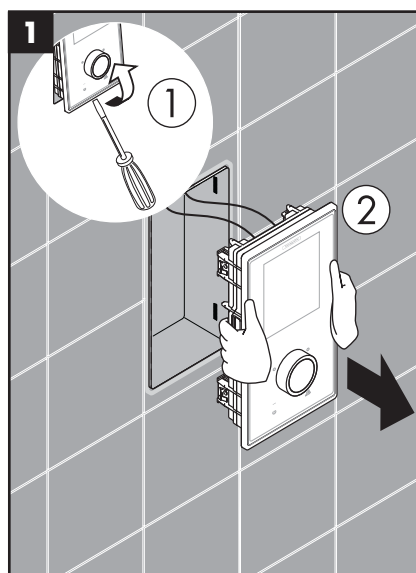

Configuración de menú Música

- Pulse en la ventana inicial la tecla menú.
- En el menú pulse el símbolo de la llave de tornillos, a la derecha de Música.
- Se abre el submenú Música (fig. 2).

Aquí encontrará las opciones: Selección de música, opciones de sonido, reproducción aleatoria y borrar música.

Selección de música:

En el punto de menú Selección de música encontrará todas las canciones disponibles.

Estos se subdividen como sigue:

Reproductor RainBrain / Reproductor externo (Solo disponible cuando hay conectado un aparato Bluetooth)

Intérpretes / Álbumes / Títulos. Estos están ordenados alfabéticamente. Ejemplo, ver fig. 3.

Opciones de sonido:

En Opciones de sonido, usted puede subir o bajar los altos y bajos.

Reproducción aleatoria:

Las canciones que están guardadas en el RainBrain se reproducen de forma aleatoria. No es posible con canciones de aparatos de Bluetooth y configuración de usuario.

Borrar música

En el submenú Borrar música puede usted borrar canciones, álbumes o intérpretes guardados en el RainBrain. La guía de menú es igual que en la selección de canciones.

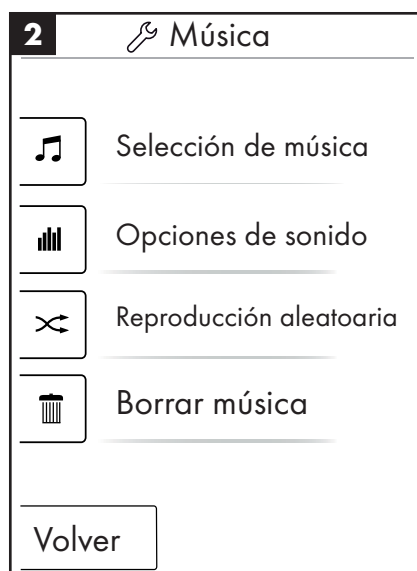

Español: Manual de instrucciones

Ventana inicial en reproductor de música activo

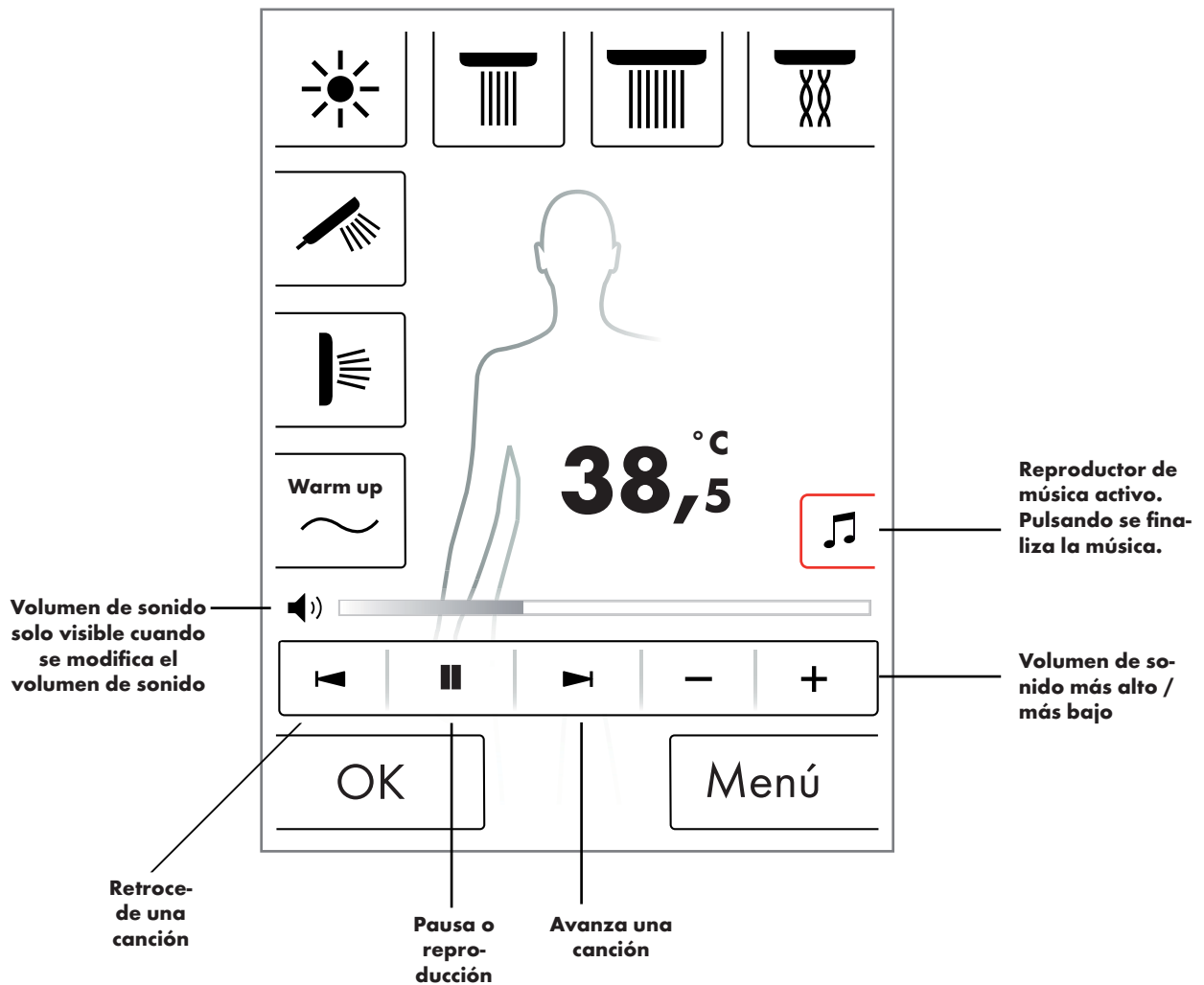

Niveles de sistema

Con las combinaciones de teclas siguientes se accede a los niveles de sistema:



La combinación se iniciará con la tecla Start/Stop del regulador giratorio para no activar ninguna otra función. Mantenga pulsadas todas las teclas, hasta que se abre la ventana de sistema.

Figura 1:

Configuración:

Ver página 20.

Memoria de errores (fig. 2):

Los errores ocurridos se muestran en orden cronológico. El indicador superior es el error más actual. Se guardan un máximo de 40 errores y se enumeran en varias páginas. Si hay más de 40 errores, se borra el más antiguo.

Estado de suministro:

El panel táctil se restablece a su estado de suministro. Se pierde toda la configuración. Se borran los usuarios creados. ¡También se borran los surtidores de ducha, iluminación y ajustes de volumen configurados!

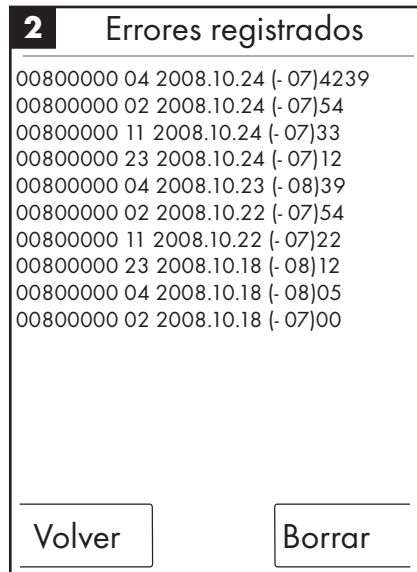
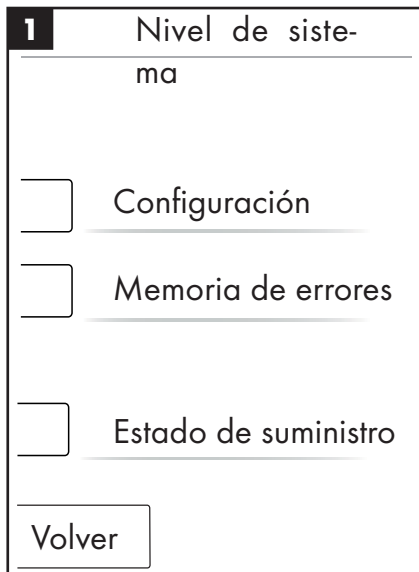

Indicador de errores

Cuando se produce un error, aparece un mensaje de error y se detienen todos los surtidores de ducha.

Pueden producirse tres tipos de errores:

1. Sin peligro:

Errores que no representan ningún peligro del usuario o del aparato y que solo afectan p. ej. al volumen de agua. A pesar de todo es posible ducharse, mientras las funciones seleccionadas no estén afectadas por errores. Después de confirmar, aparece la ventana inicial. El sistema está nuevamente disponible.

2. Modo de marcha de emergencia (fig. 3):

A pesar de que se ha producido un error, es posible seguir duchándose en el programa de marcha de emergencia. Aparece un mensaje de marcha de emergencia. Tan solo es posible seleccionar todavía el surtidor de ducha de mano y la iluminación. Si no se ha configurado ningún surtidor de ducha de mano se produce el 3er peligro.

3er peligro: (fig. 1 y 2)

Por errores que representan un peligro para el usuario, p. ej. por quemaduras o un peligro para el aparato, el sistema ya no está disponible. Vaya en el nivel de sistema a la lista de errores, anote el error de más arriba y comuníquese al Servicio técnico de Hansgrohe.

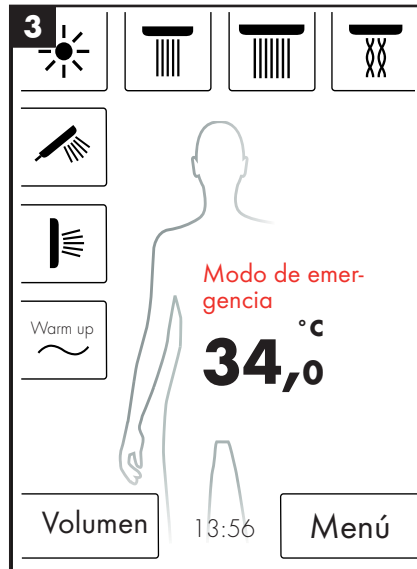
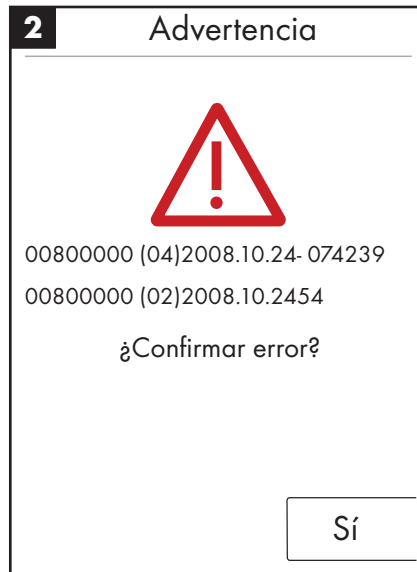

Reinicio de sistema diario

El RainBrain de Hansgrohe ejecuta diariamente a las 12 del mediodía automáticamente un reinicio del sistema. Durante este reinicio se comprueban los ajustes de los motores y se reinicia el panel táctil.

Para que pueda ejecutarse el reinicio el panel táctil debe estar en estado standby. Si no es el caso, se retrasa el reinicio media hora hasta que sea posible un reinicio.

Limpieza

Para limpieza del panel táctil pulse durante 3 segundos el botón de energía. El display táctil se desconecta y no reacciona a la presión sobre el display. Para conectar vuelva a pulsar durante 3 segundos el botón de energía.

Configuración inicial del Hansgrohe RainBrain

El diálogo de configuración y la ventana de inicio se abren cada vez que se enciende el equipo, hasta que el usuario haya finalizado la configuración inicial.

Configuración con duchas marca Hansgrohe:

Siga las siguientes instrucciones:

- Fig. 1 Seleccione el idioma de usuario. Pulsando sobre el display, se puede seleccionar el idioma de usuario deseado (por defecto: alemán). Pulse Siguiente.
- Fig. 2 Seleccione la unidad de temperatura en el display. Pulse Siguiente.
- Fig. 3 En la ventana de asignación de surtidores seleccione: Productos Hansgrohe. Pulse Siguiente.
- Fig. 4a/4b Seleccione las opciones deseadas: "ducha fija", "teleducha" y "surtidores laterales" de la gama Hansgrohe. Pulse Siguiente.
- Fig. 5 Según la configuración de la ducha, puede programar música, iluminación y volumen de agua. Accesorios requeridos: Relé de iluminación ref. 27189000, Powerbox con función de volumen de agua ref. 15842000; 15842400 y un amplificador de audio y altavoces para la reproducción de música.
- Fig. 6 Seleccione las duchas deseadas para la función de cascada. Pulse Siguiente.
- Fig. 7 Finalice la configuración pulsando OK.
- Se abre la ventana inicial.

Configuración con duchas de fabricantes ajenos:

Siga las siguientes instrucciones:

- Fig. 1 Seleccione el idioma de usuario. Pulsando sobre el display, se puede seleccionar el idioma de usuario deseado (por defecto: alemán). Pulse Siguiente.
- Fig. 2 Seleccione la unidad de temperatura en el display. Pulse Siguiente.
- Fig. 3 En la ventana de asignación de surtidores seleccione: Otros productos. Pulse Siguiente.
- Fig. 8 Seleccione una conexión pulsando un campo de teclas vacío.
- Fig. 9a y 9b Seleccione un símbolo adecuado y pulse OK.
- Fig. 10 A continuación seleccione un símbolo adecuado para las conexiones y surtidores montados (son posibles hasta 5). A las conexiones libres se asignará un campo en blanco. Pulse Siguiente.
- Fig. 5 Según la configuración de la ducha, puede todavía configurar música, iluminación y volumen de agua. Accesorios requeridos: Relé de iluminación ref. 27189000, Powerbox con función de volumen de agua ref. 15842000; 15842400 y un amplificador de audio y altavoces para la reproducción de música. Pulse Siguiente.
- Fig. 6 Seleccione las duchas deseadas para la función de cascada. Pulse Siguiente.
- Fig. 7 Finalice la configuración pulsando OK.
- Se abre la ventana inicial.

Todos los ajustes, así como la asignación de símbolos se pueden modificar en otro momento por medio del menú de ajustes, opción de configuración de conexiones.

La combinación se iniciará con la tecla Start/Stop del regulador giratorio para no activar ninguna otra función. Mantenga pulsadas todas las teclas, hasta que se abra la ventana de sistema.

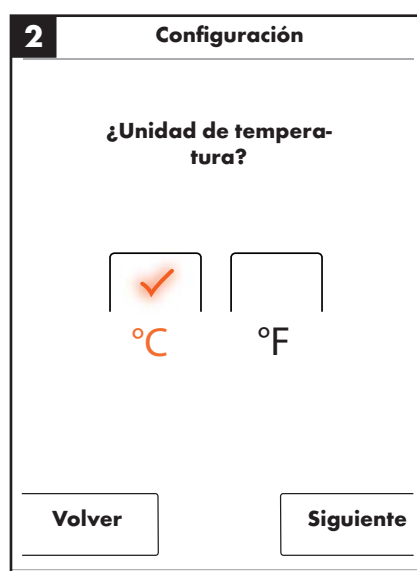
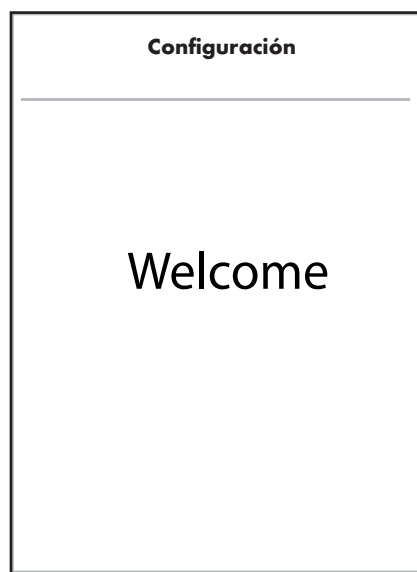

3 Configuración

¿Cómo desea asignar las duchas?

Productos Hansgrohe.

Otros productos.

Volver Siguiente

5 Configuración

Por favor, ¡seleccione el equipamiento (varias opciones)!

Surtidor de ducha de mano

Surtidores laterales

Iluminación

Música

Volver Siguiente

4a Configuración

Por favor, ¡seleccione un surtidor de ducha de rociado!

Rainmaker

Rainfall

Rainfall Mini

Surtidor de ducha de rociado 1Jet

Volver ▼ Siguiente

6 Configuración

¿Con qué conexiones debe ejecutarse la cascada?

Se sobresaltan los valores sin asignar

Volver Siguiente

4b Configuración

Por favor, ¡seleccione un surtidor de ducha de rociado!

Surtidor de ducha de rociado 2Jet

Showerheaven

Volver ▲ Siguiente

7 Configuración

¿Desea finalizar la configuración?

Para cualquier cambio, abra la ventana de sistema.

Volver OK

8 Configuración

Por favor, ¡seleccione las conexiones deseadas!

1 2 3

4

5

10 Configuración

Por favor, ¡seleccione el equipamiento (varias opciones)!

Iluminación

Música

Volumen de agua

9a Configuración

¿Símbolo conexión 1?

9b Configuración

¿Símbolo conexión 1?

	1	2
3	4	5
<input type="checkbox"/>		

Nederlands: Inhoudsopgave

Basisfuncties	108
Basismenu	109
Temperatuurinstellingen	110
Opwarming	111
Hoeveelheidsinstellingen	111
Gebruikersinstellingen	112
Wisseldouche	113
Cascade	114
Instellingen	115
Muziek	120
Systeemniveau	123
Storingsweergave	124
Dagelijkse herstart van het systeem	124
Reiniging	124
Eerste configuratie	125

Nederlands: Gebruiksaanwijzing

Basisfuncties

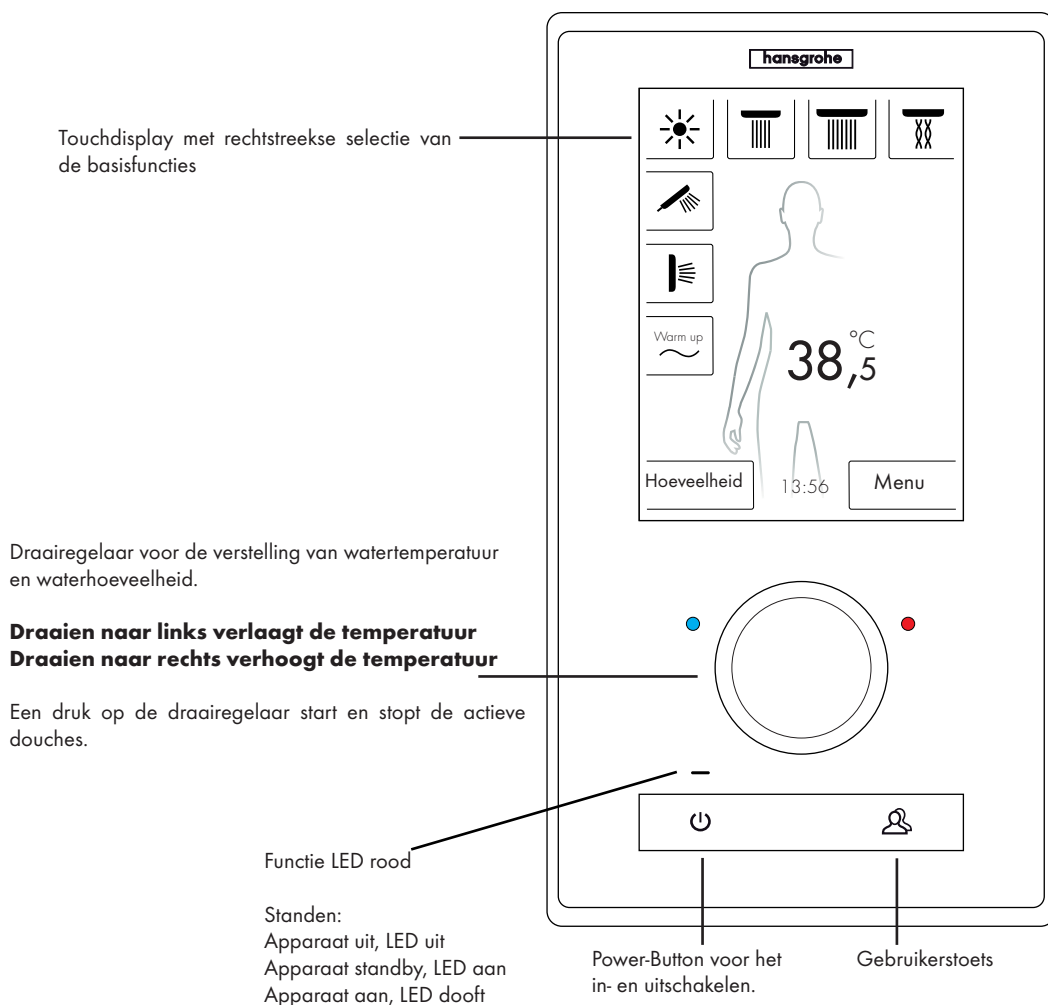

Het RainBrain douchesysteem van Hansgrohe kan vanwege het innovatieve touchdisplay heel eenvoudig worden bediend.

Iedere druk op de toets wordt optisch door een rode omlijsting van de ingedrukte toets en akoestisch bevestigd.

Op het kleurendisplay kunt u altijd alle belangrijke informatie aflezen zoals:

- Actieve douches
- Ingestelde watertemperatuur
- Tijd
- Actieve muziktitel
- Gebruiker
- Doucheprogramma
- Licht

Aan / uit scenario

Uit / reiniging:

Functie LED uit, display en draaielement branden niet, Power-button sensibel (door indrukken kan het apparaat worden geactiveerd).

Standby:

Beginnt na 15 min, als er geen gebruiker is ingeschakeld en er niets wordt bediend. Functie LED aan, display en draaielement branden niet. Alle toetsen en het display sensibel; wanneer ze worden bediend, dooft de rode functie LED en het display gaat aan. Het apparaat blijft zo lang in de standby-modus tot er actief wordt uitgeschakeld.

Aan:

Functie LED uit, display en knop branden, alle toetsen en het display zijn gereed.

In de leveringsomvang inbegrepen is een CD-ROM met alle documentaties en montage-instructies. Naar wens ontvangt u alle instructies ook op papier.

Nederlands: Gebruiksaanwijzing

Basisscherm

(aan de hand van de Hansgrohe configuratie)

Hier schakelt u afhankelijk van de doucheconfiguratie verschillende hoofddouches in / uit.
(Er kunnen maximaal 3 douches worden geselecteerd)

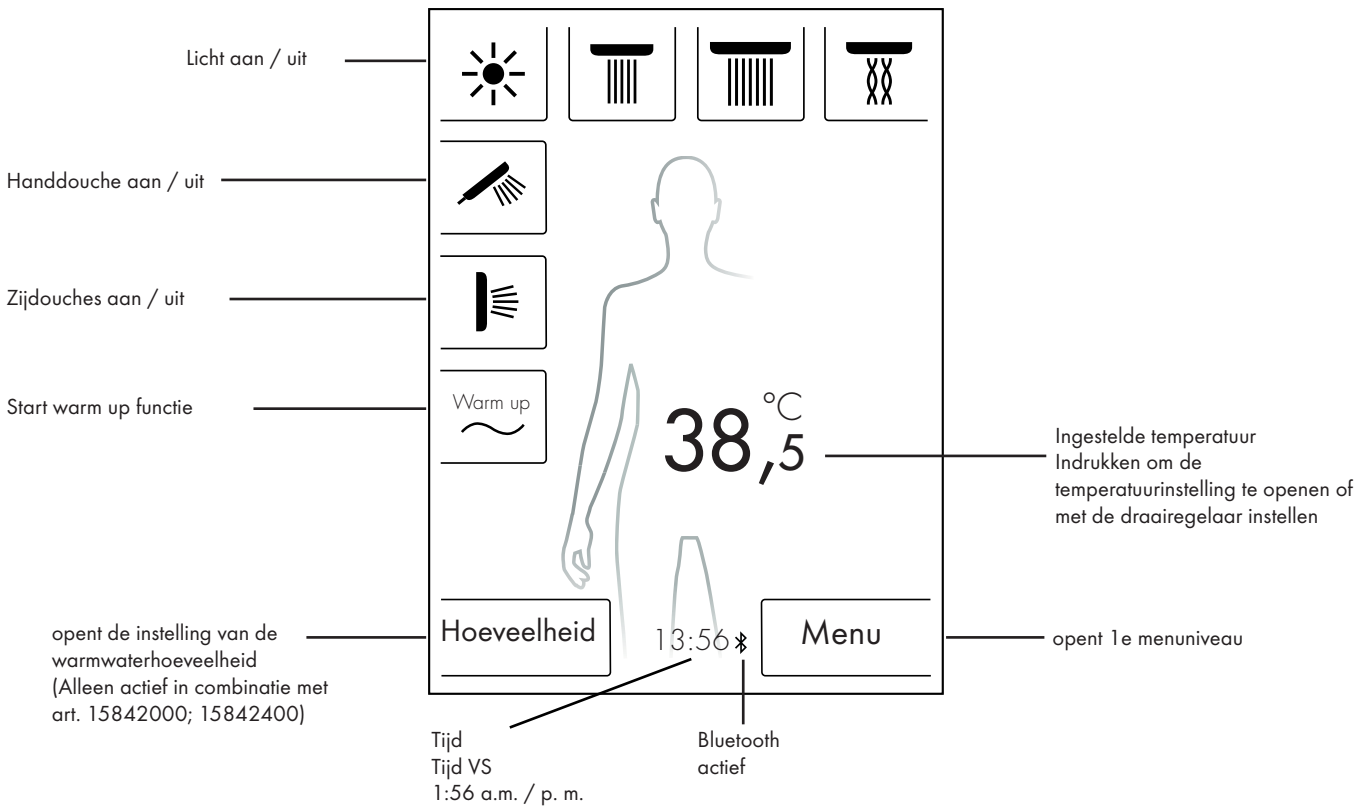

Nederlands: Gebruiksaanwijzing

Temperatuurinstelling

Temperatuurinstelling met draairegelaar:

U kunt met de draairegelaar de gewenste douchetemperatuur instellen.

Draai de regelaar naar links om de temperatuur te verlagen.
Draai de regelaar naar rechts om de temperatuur te verhogen.

De temperatuur verandert in stappen van 0,5 °C of 1 °F per "Klik" van de draairegelaar.

Na de invoer van een nieuwe temperatuur wordt er meteen een golfanimatie boven het getal weergegeven. Die verdwijnt nadat de gewenste temperatuur is bereikt (afbeelding 3).

U kunt aan de hand van het getal op het display zien welke temperatuur u heeft ingesteld.

Temperatuurinstelling door aanraken van het getal op het display:

Raak het getal op het display aan.

Er gaat een temperatuurbalk open (afbeelding 1).

Door op + en - te drukken kunt u de temperatuur in stappen van 0,5 °C of 1 °F wijzigen.

Bevestig de gewenste temperatuur met OK (afbeelding 2) of met een druk op de getallen.

Wanneer u de temperatuur niet bevestigt, verdwijnt de balk na 3 sec.

Na de invoer van een nieuwe temperatuur wordt er meteen een golfanimatie boven het getal weergegeven. Die verdwijnt nadat de gewenste temperatuur is bereikt (afbeelding 3).

Principieel kan de temperatuur tussen de 5 °C tot 60 °C resp. 41 °F tot 140 °F worden gekozen.

Standaard is er een verbrandingsbeveiliging bij 42 °C resp. 108 °F ingesteld. Wanneer er een temperatuur van meer dan deze waarde wordt ingesteld, verschijnt er een waarschuwingsvenster (afbeelding 4).

In dit venster kunt u de verbrandingsbeveiliging omzeilen door op Ja te drukken of door met Nee het venster weer sluiten. Zonder invoer sluit het venster automatisch na 3 sec.

Wanneer de verbrandingsbeveiliging met Ja wordt uitgeschakeld, kunt u de temperatuur tot 60 °C resp. 140 °F opvoeren.

De gevoeligheid van de temperatuurverhoging is nu minder. Per 0,5 °C moeten 4 "Kliks" aan de draairegelaar worden gedraaid.

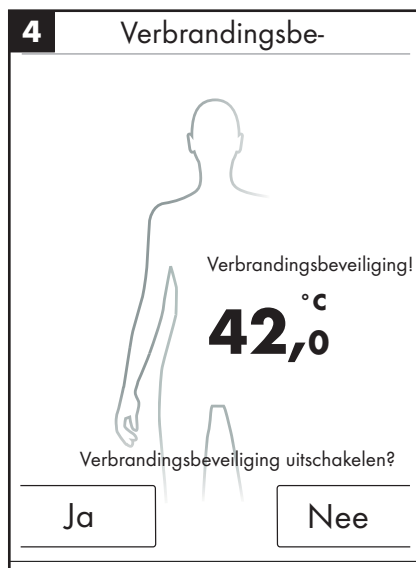
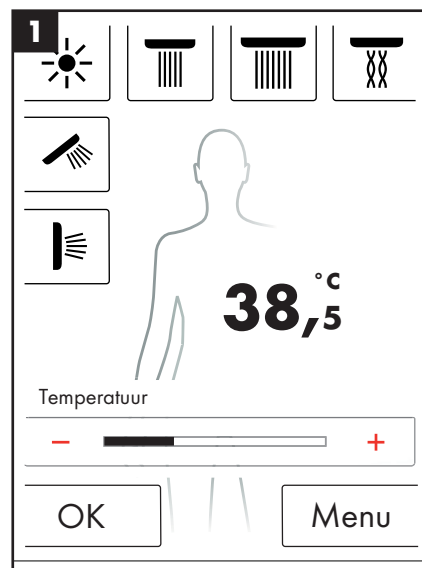
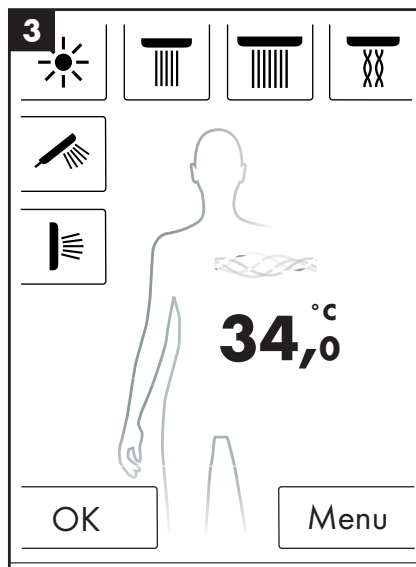
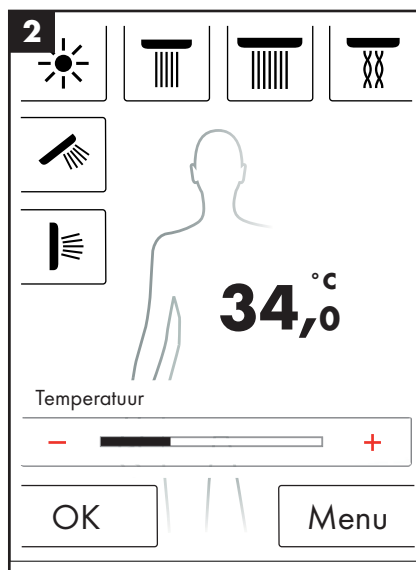

Nederlands: Gebruiksaanwijzing

Opwarming / Warm up

Op het basisscherm vindt u de functie Warm up (afbeelding 1) Hiermee kunt u vóór het douchen de watertemperatuur tot de gewenste waarde verwarmen. Alle geconfigureerde douches worden hierbij geactiveerd.

- Stel de gewenste temperatuur in voordat de douches worden geactiveerd.
- Nadat de toets Warm up is ingedrukt verschijnt er een verzoekvenster (afbeelding 2).
- Met OK wordt deze functie bevestigd.
- Er verschijnt een countdown van 5 sec. Binnen deze 5 sec. kunt u de douche verlaten of het opwarmen annuleren.
- Een golf-animatie is zichtbaar tot de gewenste temperatuur is bereikt.
- Op het display verschijnt: Opwarmen voltooid.

Het opwarmen kan tot maximaal 90 sec. duren. Mocht de gewenste temperatuur niet binnen deze tijd worden bereikt, wordt het opwarmen onderbroken. Op het display verschijnt: Opwarmen niet uitgevoerd.

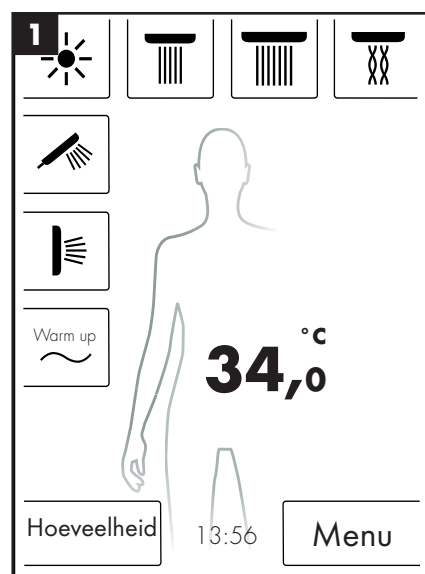

Hoeveelheidsinstelling

Op het basisscherm vindt u de functie Hoeveelheid (afbeelding 1)

Nadat de toets "Hoeveelheid" is ingedrukt kunt u de waterhoeveelheid in 10 stappen aanpassen (afbeelding 3).

1 = kleinste waterhoeveelheid, 10 = grootste waterhoeveelheid.

De aanpassing kunt u via de draairegelaar of met + en - op het display uitvoeren.

AANWIJZING Deze functie is alleen in combinatie met art. 15842000; 15842400 mogelijk.

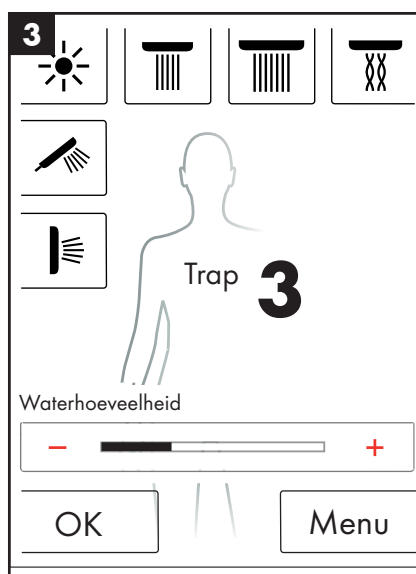

Nederlands: Gebruiksaanwijzing

Gebruikersinstellingen

Het RainBrain van Hansgrohe geeft u de gelegenheid om verschillende gebruikers aan te maken. Iedere gebruiker kan instellingen zoals: waterhoeveelheid, watertemperatuur, licht, actieve douches of muziek individueel opslaan.

Gebruiker aanmaken resp. oproepen:

- Voer de gewenste instellingen als bijv. aan de watertemperatuur, actieve douches of geprefereerde muziek uit.
- Druk even op de gebruikerstoets (afbeelding 1).
- De gebruikersselectie verschijnt (afbeelding 2).
- Hier kunt u max. 4 gebruikers aanmaken resp. apart oproepen.
- Met een druk op het diskettesymbool aan de rechterkant kunt u een gebruiker met de uitgevoerde instellingen aanmaken.
- Met een druk op het gebruikerssymbool aan de linkerkant kunt u een reeds aangemaakte gebruiker oproepen.
- Wanneer er een gebruiker actief is, wordt op het basisscherm een logo met het betreffende nummer weergegeven (afbeelding 3).

Wijzigingen opslaan als actieve gebruiker:

- Voer de gewenste instellingen of wijzigingen zoals bijv. aan de watertemperatuur, actieve douches of geprefereerde muziek uit.
- Druk 3 sec. op de gebruikerstoets (afbeelding 1).
- De wijzigingen worden voor de actieve gebruiker opgeslagen.

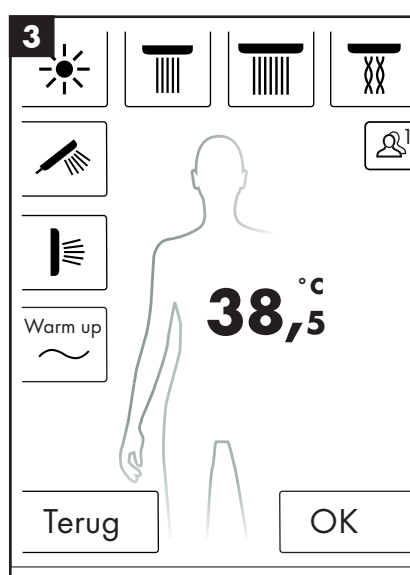
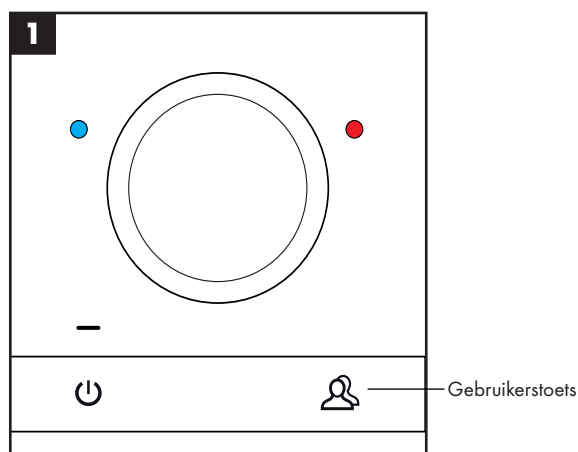

Nederlands: Gebruiksaanwijzing

Wisseldouche

Het doucheprogramma wisseldouche maakt het mogelijk om afwisselend met koud en met warm water te douchen.

Wisseldouche inschakelen:

- Druk op het basisscherm op de menu-toets (afbeelding 1).
- Op het menuvenster kunt u de wisseldouche activeren. De wisseldouche wordt pas ingeschakeld, wanneer er één douche actief is (afbeelding 2).
- Op het basisscherm verschijnt een symbool dat aangeeft dat de wisseldouche actief is (afbeelding 3). U kunt de wisseldouche met een druk op dit symbool uitschakelen.

Wisseldouche configureren:

- Druk op het basisscherm op de menu-toets (afbeelding 1).
- Druk in het menu op het schroevendraaiersymbool rechts naast de wisseldouche (afbeelding 2).
- Het submenu voor de configuratie van de wisseldouche verschijnt (afbeelding 4). De snelheid waarmee de temperatuuromschakeling gebeurt, kan in 5 stappen worden ingesteld. 1 = het langzaamste, 5 = het snelste. De temperatuur van de wisseldouche kan met 20 °C resp. 36 °F worden verlaagd. Als basis dient de op het basisscherm aangegeven temperatuur.

Op het basisscherm kunt u nu zien hoe de ingestelde temperatuur in de takt van de wisseldouche verandert.

De programma's wisseldouche en cascade kunnen niet tegelijkertijd worden geactiveerd. Terwijl de wisseldouche is geactiveerd kunnen hoofd-, zij- en handdouches geselecteerd of gedeselecteerd worden. De maximale temperatuur van de wisseldouche bedraagt 42 °C resp. 108 °F.

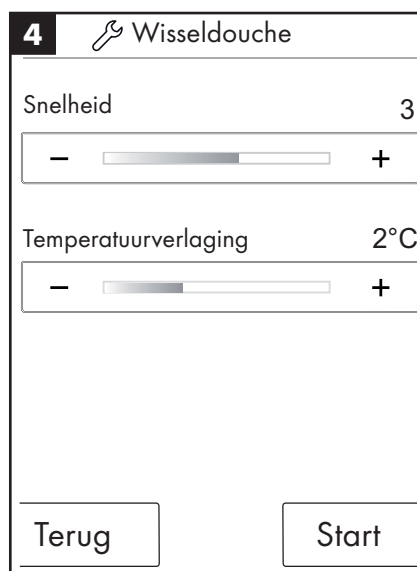
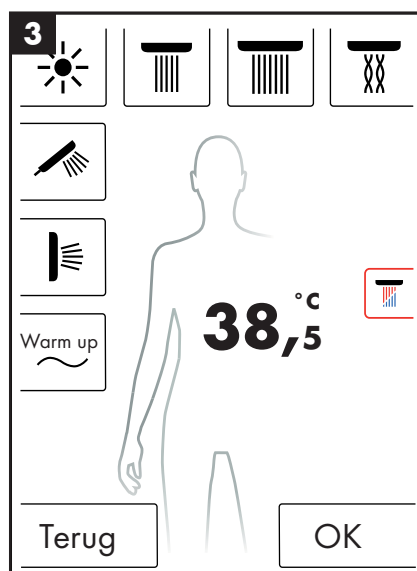
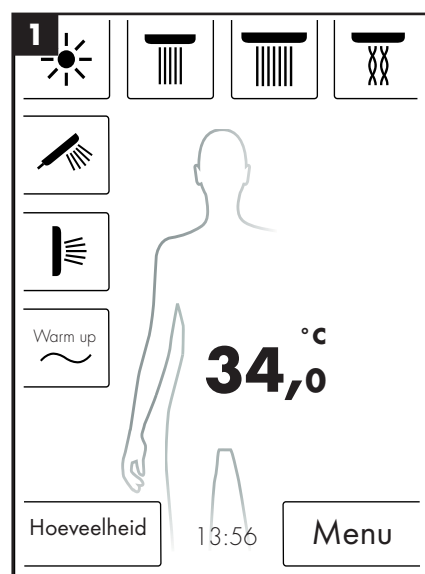

Cascade

Het doucheprogramma cascade schakelt afwisselend tussen de verschillende douches om. Welke douches er bij de cascade actief zijn, wordt bij de eerste configuratie vastgelegd.

Cascade inschakelen:

- Druk op het basisscherm op de menu-toets (afbeelding 1).
- Op het menu-scherm kunt u de cascade activeren. De afloop van de cascade wordt automatisch opgestart.
- Op het basisscherm verschijnt een symbool dat aangeeft dat de cascade actief is (afbeelding 3). U kunt de cascade met een druk op dit symbool uitschakelen.

Cascade configureren

- Druk op het basisscherm op de menu-toets (afbeelding 1).
- Druk in het menu op het schroevendraaiersymbool rechts naast de cascade (afbeelding 2).
- Het submenu voor de configuratie van de cascade verschijnt (afbeelding 4). De snelheid waarmee de doucheomschakeling gebeurt, kan in 5 stappen worden ingesteld. 1 = het langzaamste, 5 = het snelste.

Op het basisscherm kunt u nu zien hoe de actieve douches in de takt van de cascade veranderen.

De programma's wisseldouche en cascade kunnen niet tegelijkertijd worden geactiveerd. Terwijl de cascade is geactiveerd kunnen hoofd-, zij- en handdouches geselecteerd of gedeselecteerd worden.

Wanneer de cascade wordt beëindigd schakelen bovendien alle douches waarmee de cascade is uitgevoerd, eveneens uit.

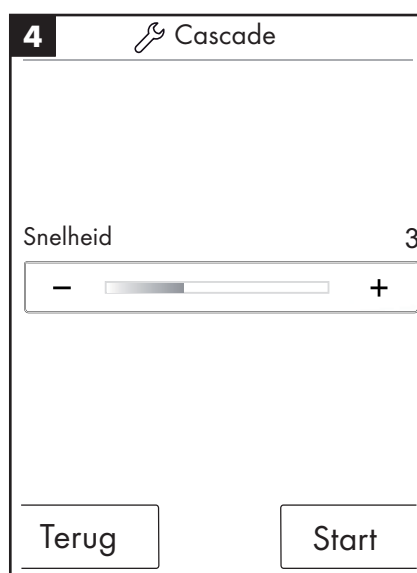
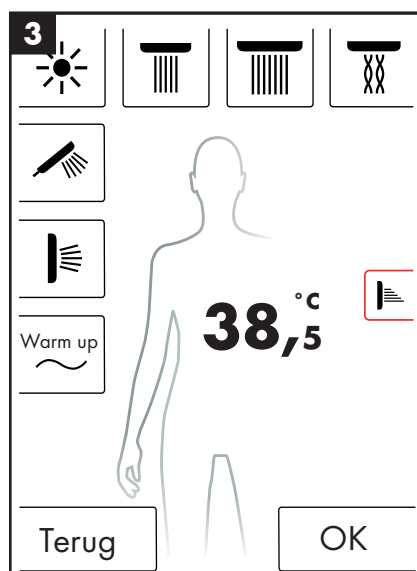
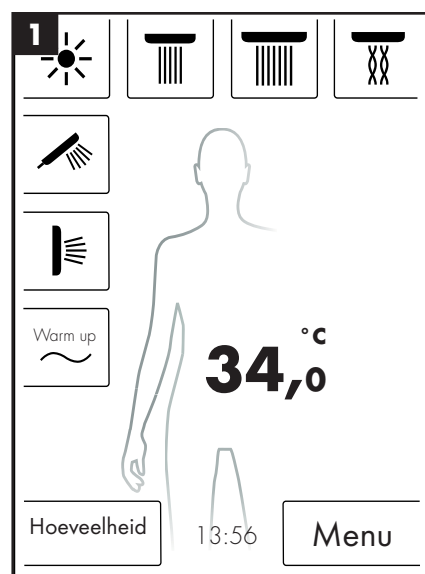

Nederlands: Gebruiksaanwijzing

Instellingen

Hierna ziet u stap voor stap de menugeleiding tot de instellingen van het RainBrain. Met een druk op de knoppen komt u in de submenu's terecht.

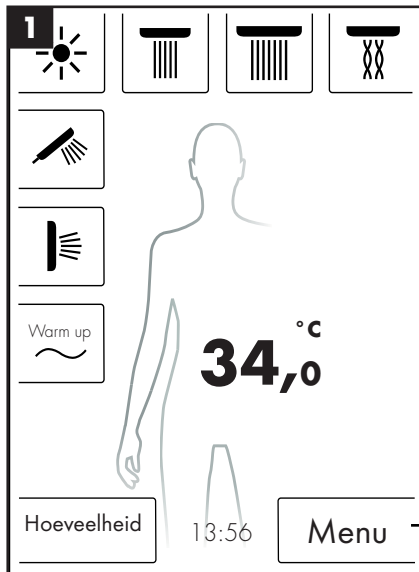

Indrukken om
in het menu te
komen



Indrukken om
in het menu te
komen

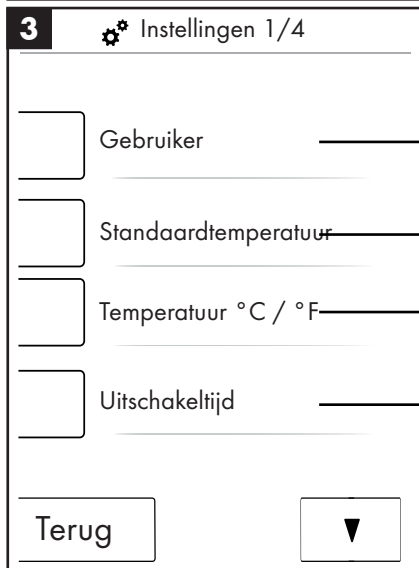

Pagina 112

Pagina 116

Pagina 116

Pagina 116

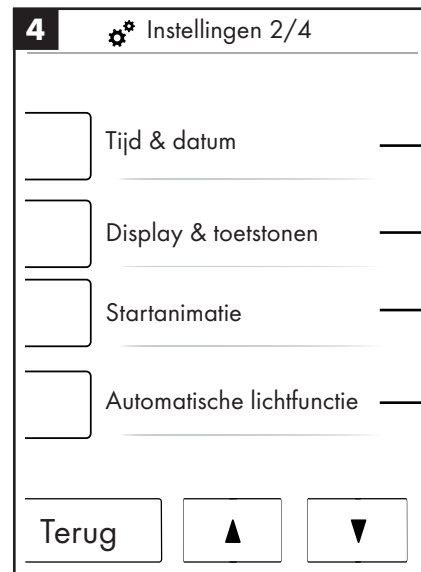

Pagina 117

Pagina 117

Pagina 117

Pagina 118

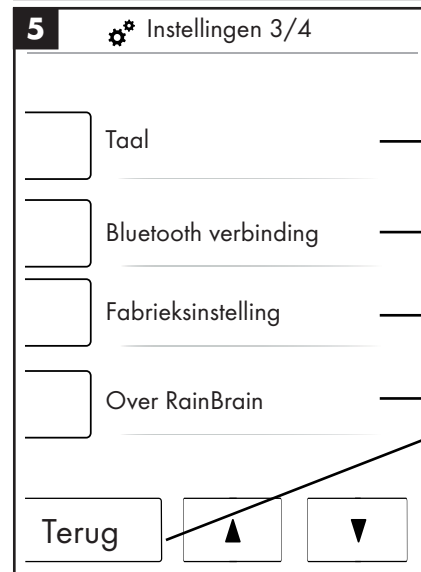

Pagina 118

Pagina 119

Pagina 118

Pagina 119

U kunt door lang vasthouden van de terug-toets in ieder submenu rechtstreeks terug naar het basisscherm gaan.

Nederlands: Gebruiksaanwijzing

Standaardtemperatuur

In het menu Standaardtemperatuur kunt u start, maximaal en verbrandingsbeveiligingstemperatuur instellen.

De starttemperatuur kan in 11 trappen (30 °C - 40 °C) resp. 19 trappen (86 °F - 104 °F) worden ingesteld. Fabrieksinstelling 38 °C resp. 100 °F

De maximale temperatuur kan in 31 trappen (30 °C - 60 °C) resp. 55 trappen (86 °F - 140 °F) worden ingesteld. Fabrieksinstelling 60 °C resp. 140 °F

De verbrandingsbeveiliging kan in 5 trappen (38 °C - 42 °C) resp. 5 trappen (100 °F - 108 °F) worden ingesteld. Fabrieksinstelling 42 °C resp. 108 °F

Met OK worden de wijzigingen bevestigd.

Standaardtemperatuur

Starttemperatuur 38 °C

Maximale temperatuur 55 °C

Verbrandingsbeveiligingstemp. 41 °C

Terug OK

Temperatuur °C / °F

In het menu Temperatuur °C / °F kunt u omschakelen tussen °C en °F.

Met OK worden de wijzigingen bevestigd.

Temperatuur °C / °F

°C °F

Terug OK

Uitschakeltijd

In het menu Uitschakeltijd kunt u de uitschakeltijden voor water, licht en muziek instellen.

De uitschakeltijd voor water kan in 11 trappen (1 - 30 min. en oneindig) worden ingesteld. Fabrieksinstelling 30 min. Om milieubeschermingsredenen dient u de uitschakeltijd voor het water kort in te stellen.

De uitschakeltijd voor licht en muziek kan in 5 trappen (15 - 60 min. en oneindig) worden ingesteld. Fabrieksinstelling 60 min.

Met OK worden de wijzigingen bevestigd.

Uitschakeltijden

Uitschakelen na:

Water 30 min

Licht en muziek 30 min

Terug OK

De afschakeltijd van het water is geldig, wanneer er ten minste één douche is ingeschakeld. De tijd wordt vanaf het inschakelen van het water gemeten. Bij iedere bediening van het apparaat begint de timer opnieuw. Nadat de douches zijn uitgeschakeld, geldt de standby-timer (15 min.), wanneer licht en muziek niet zijn ingeschakeld.

Als licht en muziek zijn ingeschakeld en de douches uit zijn, blijven licht en muziek gedurende de vooraf ingestelde tijd ingeschakeld. Deze tijd wordt vanaf het uitschakelen van het water gemeten. Deze timer begint opnieuw bij iedere bediening van het apparaat, behalve bij het inschakelen van het water (dan geldt de boven genoemde timer). Nadat licht en muziek zijn uitgeschakeld, geldt de standby-timer.

Als er geen water noch licht of muziek zijn ingeschakeld, geldt de standby-timer; die begint bij iedere bediening van het scherm opnieuw, behalve bij het inschakelen van water, licht of muziek (dan beginnen de boven genoemde timers).

Nederlands: Gebruiksaanwijzing

Tijd en datum

De tijd kan in de 12 resp. 24 h modus worden weergegeven. In de 12 h modus wordt bovendien am of pm weergegeven.

Met OK worden de wijzigingen bevestigd.

Tijd en datum 1/2

08:38

12 h 24 h

Terug ▼ OK

Tijd en datum 2/2

21.11.09

Terug ▲ OK

Display en toetstonen

In het menu Display en toetstonen kunt u de helderheid van het display instellen en de toetstonen in- en uitschakelen.

De helderheid kan in 10 trappen (10 - 100%) worden ingesteld. Fabrieksinstelling 100%

Met OK worden de wijzigingen bevestigd.

Display en toetstonen

Helderheid 50 %

Toetstoon

aan uit

Terug OK

Startanimatie

In het menu Startanimatie kunt u de animatie bij het opstarten van het Hansgrohe RainBrain in- en uitschakelen.

Met OK worden de wijzigingen bevestigd.

Startanimatie

aan uit

Terug OK

Nederlands: Gebruiksaanwijzing

Automatische lichtfunctie

Bij een geactiveerde automatische lichtfunctie schakelt het licht automatisch in als er een douche wordt ingeschakeld. Wanneer het touchpanel van „Standby” naar "Aan" of van "Uit" naar "Aan" springt, wordt het licht eveneens automatisch ingeschakeld. Fabrieksinstelling uit. Voor de optie licht is het lichtrelais artikel 27189000 noodzakelijk.

Met OK worden de wijzigingen bevestigd.

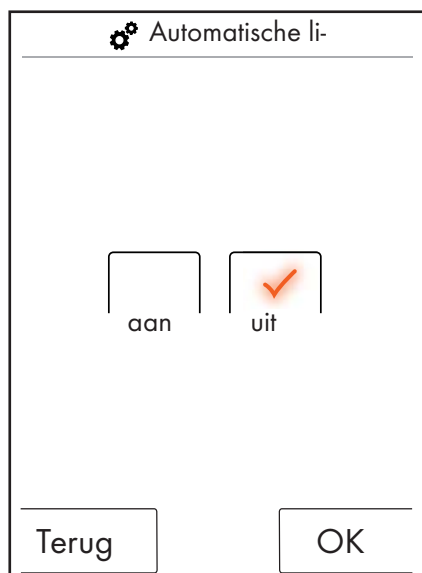

Taal

In het menu Taal kunt u de weergegeven talen wijzigen.

Met OK worden de wijzigingen bevestigd.

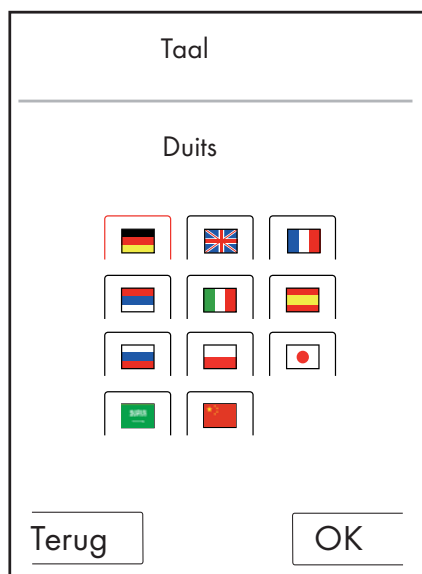

Taal in noodgevallen resetten.

Mocht u de taal per ongeluk hebben veranderd in een taal die u niet kunt lezen, voert u de volgende stappen uit:

- Op het basisscherm drukt u de toets rechts onderaan naast de tijd.
- Er verschijnt een nieuw venster. Druk op de toets met de tandwieltjes.
- Het instellingsvenster verschijnt. Ga naar Instellingen 3/4 (2 keer omlaag drukken).
- Druk op de bovenste toets.
- U bent weer bij de taalinstelling waar u zich aan de vlaggetjes kunt oriënteren.

Fabrieksinstelling

U kunt met een druk op de toets alle instellingen resetten naar de eerste configuratie. Aangemaakte gebruikers worden daarbij gewist.

Met OK worden de wijzigingen bevestigd.

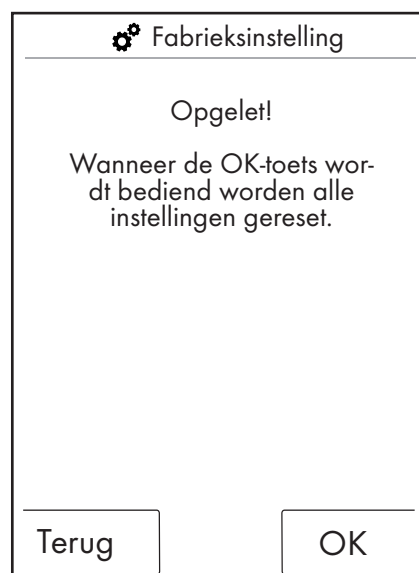

Nederlands: Gebruiksaanwijzing

Bluetooth

Zichtbaarheid:

U kunt het touchpanel op altijd zichtbaar, gedurende 2 minuten na het inschakelen zichtbaar of nooit zichtbaar schakelen.

PIN:

De vooraf ingestelde PIN is 0000. Deze kunt u naar wens veranderen. Bij het wissen wordt de PIN weer op 0000 gereset.

Met OK worden de wijzigingen bevestigd.

1  Bluetooth verbinding

Zichtbaarheid

Bluetooth PIN

Terug

2  Bluetooth verbinding

Altijd zichtbaar

Na het inschakelen 2 min. zichtbaar

Nooit zichtbaar

Terug OK

3  Bluetooth verbinding

0000

1	2	3
4	5	6
7	8	9
0	Wissen	

Terug OK

Over RainBrain

Met OK komt u weer bij de instellingen terecht.

Over RainBrain

Touchpanel

Serienummer: xxx xxx xxx

Softwareversie: xxx xxx xxx

Power Box

Softwareversie: xxx xxx xxx

OK

Nederlands: Gebruiksaanwijzing

Muziek

Muziektitels op het Hansgrohe RainBrain overbrengen.

Het Hansgrohe RainBrain heeft een micro SD geheugenkaart met 2 Gigabyte geheugen (min het vast bezette geheugen voor het besturingssysteem). Dit geheugen kunt u met uw favoriete muziektitels vullen. (maximaal 300)

Hiervoor zijn er 2 mogelijkheden:

1. De media-overbrenging via Bluetooth

Hiervoor moet u een "Koppeling" tussen uw Bluetoothapparaat (mobiele telefoon, laptop) en het RainBrain uitvoeren.

Schakel het Bluetoothapparaat in en activeer Bluetooth in de instellingen van het Hansgrohe RainBrain (zie pagina 14).

Voeg het RainBrain aan het apparaat toe waarvandaan u de media wilt overbrengen. U wordt verzocht om de PIN van het touchpanel in te voeren (standaard = 0000). Wacht tot de verbinding met succes is gemaakt. Deze koppeling blijft duurzaam bestaan, ook wanneer de mobiele telefoon of het touchpanel zijn uitgeschakeld.

Nu kunt u Mp3's van ieder Bluetoothapparaat naar het touchpanel overbrengen. **Deze procedure is echter niet aan te bevelen bij het overbrengen van grotere gegevenshoeveelheden. Het overbrengen duurt normaal gesproken erg lang.** Hiervoor is het beter om de muziektitels rechtstreeks op de geheugenkaart te laden.

2. De media-overbrenging via geheugenkaart

De 2 GB Micro-SD kaart van het touchpanel kan worden gedemonteerd.

- Hiervoor moet u het touchpanel uit de houder uitbouwen (afbeelding 1).
- Onderbreek de spanningsvoorziening (netzekering)
- Aan de onderste rand van het touchpanel bevindt zich een groef waar u een vlakke schroevendraaier in kunt plaatsen.
- Til het touchpanel voorzichtig uit.
- Het touchpanel is met 4 clips tegen het uitschuiven beveiligd.
- Maak de bekabeling van het touchpanel los.
- Aan de linkerkant van het touchpanel zit een afdekking waaronder zich de geheugenkaart bevindt (afbeelding 2).
- Neem de geheugenkaart uit. Druk op de kaart om hem te ontgrendelen.
- Nu kunt u de geheugenkaart met een gebruikelijke kaartlezer op de PC of laptop uitlezen. Evt. is er een adapter van Micro-SD naar SD-geheugenkaart noodzakelijk.
- In de map "Media" kunt u uw muziektitels opslaan (maximaal 300). **De andere mappen mogen in geen geval overschreven of zelfs gewist worden!**
- Steek de geheugenkaart weer in het touchpanel (klikgeluid bij het vastklikken van de kaart), sluit de afdekking van de geheugenkaartsloten en bouw het panel in de omgekeerde volgorde weer terug in de houder (afbeelding 3)

Weergave media via Bluetooth (Streaming)

Het Hansgrohe RainBrain kan muziektitels van een Bluetoothbron rechtstreeks via Streaming weergeven. Daarvoor moeten de volgende stappen worden uitgevoerd:

- Er moet een koppeling tussen het Bluetoothapparaat en het touchpanel bestaan (zie boven).
- Verbind het Bluetoothapparaat met het touchpanel

- Selecteer in het menu Muziek de externe player (zie volgende pagina).
- Speel de muziek op uw Bluetoothapparaat af.

Afhankelijk van het Bluetoothapparaat kunt u de gewenste titel selecteren (titelnamen worden niet op het touchpanel weergegeven), voor- en achteruit draaien of de muziek stoppen.

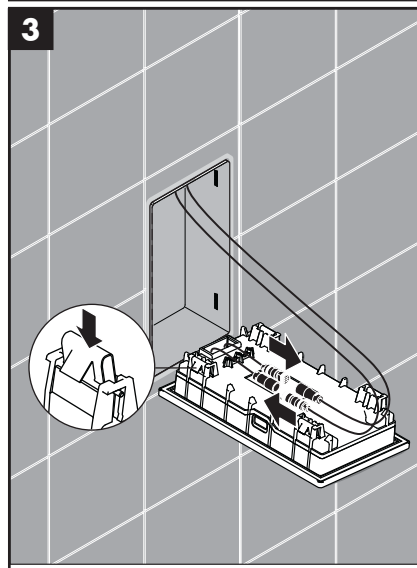
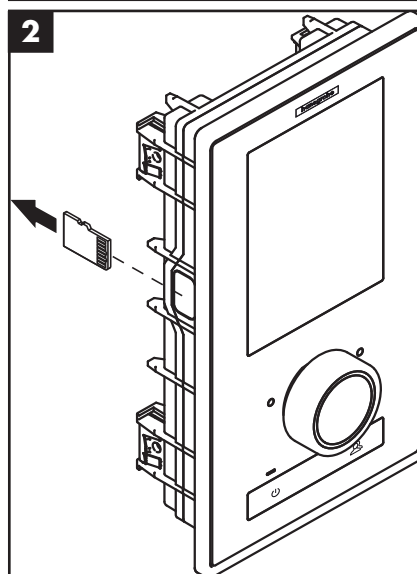
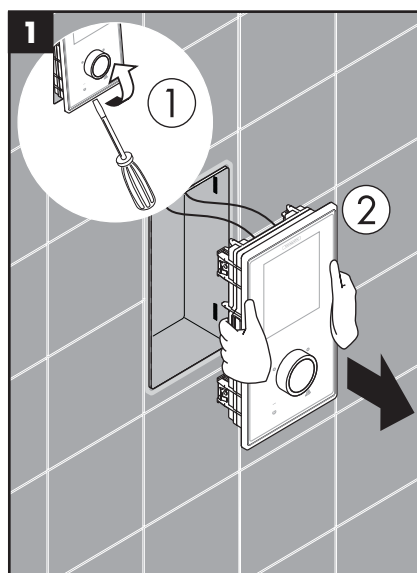

Nederlands: Gebruiksaanwijzing

Menu-instellingen Muziek

- Druk op het basisscherm op de toets Menu.
- In het menu drukt u op het schroevendraaiersymbool rechts naast Muziek.
- Het submenu Muziek verschijnt (afbeelding 2).

Hier vindt u de opties: Muziekselectie, klankopties, toevalsweergave en muziek wissen.

Muziekselectie:

In het menupunt muziekselectie vindt u alle beschikbare muziektitels.

Die zijn als volgt ingedeeld:

Player RainBrain / Player Extern (alleen beschikbaar als een Bluetoothapparaat is gekoppeld)

Artiesten / albums / titels. Deze zijn telkens alfabetisch gerangschikt. Voorbeeld zie afbeelding 3.

Klankopties:

Bij klankopties kunnen de treble en bass worden ingesteld.

Toevalsweergave:

Muziektitels die in het RainBrain zijn opgeslagen worden in toevallige volgorde weergegeven. Niet mogelijk met titels van Bluetoothapparaten en bij gebruikersinstellingen.

Muziek wissen

In het submenu Muziek wissen kunt u in het RainBrain opgeslagen muziektitels, albums of artiesten wissen. De menugeleiding is dezelfde als bij de titelselectie.



Nederlands: Gebruiksaanwijzing

Basisscherm bij actieve muziekplayer

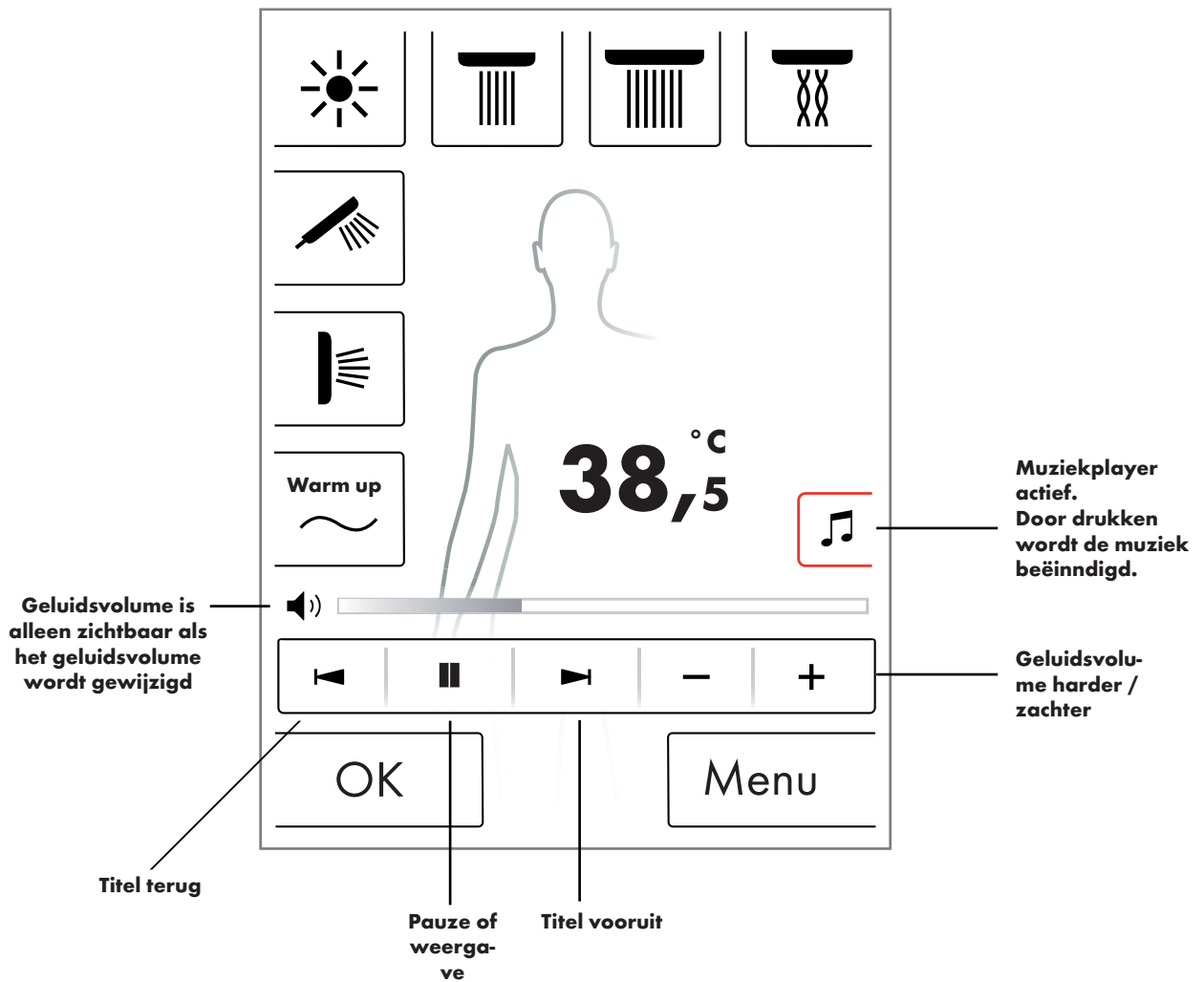

Nederlands: Gebruiksaanwijzing

Systeemniveau

Met de volgende toetscombinatie komt u in het systeemniveau:



De combinatie moet met de start/stop toets van de draairegelaar worden begonnen om geen andere functies te activeren. Alle toetsen moeten ingedrukt blijven tot het systeemniveau verschijnt.

Afbeelding 1:

Configuratie:

Zie pagina 20.

Foutgeheugen (afbeelding 2):

De opgetreden fouten worden in chronologische volgorde weergegeven. De bovenste weergave is de meest recente fout. Maximaal worden er 40 fouten opgeslagen en op meerdere pagina 's vermeld. Bij meer dan 40 fouten wordt de oudste gewist.

Aanleveringshoedanigheid:

Het touchpanel wordt gereset naar de aanleveringshoedanigheid. Alle instellingen gaan verloren. Aangemaakte gebruikers worden gewist. Ook de geconfigureerde douches, licht en hoeveelheidsinstellingen worden gewist!

2 Geregistreeerde fouten

00800000 04 2008.10.24 - 07:42:39
00800000 02 2008.10.24 - 07:12:54
00800000 11 2008.10.24 - 07:04:33
00800000 23 2008.10.24 - 07:02:12
00800000 04 2008.10.23 - 08:00:39
00800000 02 2008.10.22 - 07:55:54
00800000 11 2008.10.22 - 07:04:22
00800000 23 2008.10.18 - 08:20:12
00800000 04 2008.10.18 - 08:20:05
00800000 02 2008.10.18 - 07:50:00

Terug

Wissen

1 Systeemniveau

Configuratie

Foutgeheugen

Aanleveringshoedanigheid

Terug

Nederlands: Gebruiksaanwijzing

Foutweergave

Wanneer er een fout optreedt, verschijnt er een foutmelding en alle douches worden gestopt.

Er kunnen drie verschillende soorten fouten optreden:

1. Geen gevaar:

Fouten die geen gevaar voor de gebruiker of voor het apparaat betekenen en bijv. alleen op de waterhoeveelheid van toepassing zijn. Er kan ondanks dat wordt gedoucht, indien de geselecteerde functies de fout niet betreffen. Het basisscherm verschijnt na het bevestigen. Het systeem is weer beschikbaar.

2. Noodmodus (afbeelding 3):

Hoewel er een fout is opgetreden kan met het noodprogramma verder worden gedoucht. Er verschijnt een noodmodus-melding. Alleen de handdouche en het licht zijn selecteerbaar. Indien er geen handdouche is geconfigureerd verschijnt 3. gevaar

3. Gevaar: (afbeelding 1 en 2)

Door fouten die gevaar voor de gebruiker bijv. door verbranding of gevaar voor het apparaat opleveren, is het systeem niet meer beschikbaar. Ga op het systeemniveau naar de foutenlijst, noteer de bovenste fout en geef die door aan de Hansgrohe service.

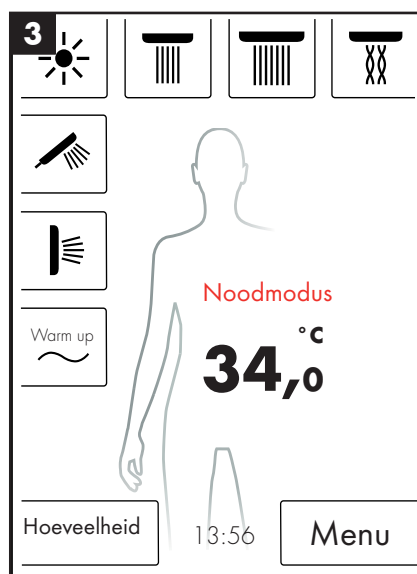
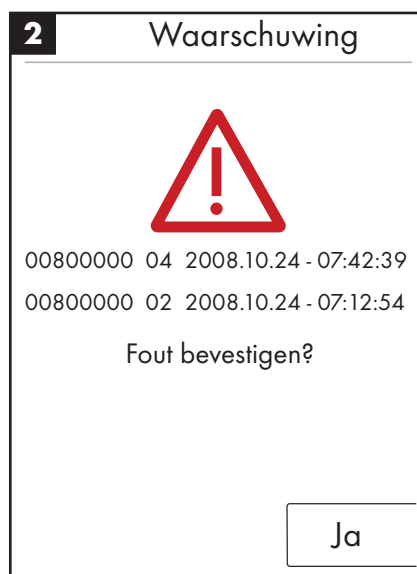

Dagelijkse herstart van het systeem

Het Hansgrohe RainBrain voert dagelijks om 12 uur 's middags zelfstandig een herstart van het systeem uit. Bij deze herstart worden de standen van de motoren gecontroleerd en het touchpanel opnieuw opgestart. Zodat er een herstart kan worden uitgevoerd, moet het touchpanel op standby staan. Is dit niet het geval, wordt de herstart met een half uur uitgesteld tot er een herstart kan worden uitgevoerd.

Reiniging:

Voor de reiniging van het touchpanel drukt u gedurende 3 sec. op de Power-button. Het touchdisplay schakelt uit en reageert niet op druk op het display. Om het weer in te schakelen drukt u opnieuw 3 sec. op de Power-button.

Nederlands: Gebruiksaanwijzing

Eerste configuratie van het Hansgrohe RainBrain

De configuratie en het welkomsscherm worden bij ieder inschakelen van het apparaat aangeboden tot de eerste installatie compleet is uitgevoerd.

Configuratie met Hansgrohe douches:

De volgende stappen moeten worden uitgevoerd:

- Afb. 1 Taal selecteren. Met een druk op het display kunt u de gewenste taal selecteren (vooraf ingesteld is Duits). Druk op Verder.
- Afb. 2 Selecteer de gewenste temperatuureenheid op het display. Druk op Verder.
- Afb. 3 Op het douchetoewijzingsscherm selecteert u: Hansgrohe producten. Druk op Verder.
- Afb. 4a/4b Nu selecteert u stap voor stap hoofd-, hand- en zijdouches uit het sortiment van Hansgrohe. Druk op Verder.
- Afb. 5 Afhankelijk van de configuratie van uw douche kunt u bovendien muziek, licht en waterhoeveelheid instellen. Benodigde accessoires: Lichtrelais artikel 27189000, Powerbox met waterhoeveelheidsfunctie artikel 15842000; 15842400 en een audioversterker met luidspreker voor de muziekweergave.
- Afb. 6 Selecteer de gewenste douches voor de cascadefunctie. Druk op Verder.
- Afb. 7 Voltooi de configuratie met OK.
- Het basisscherm verschijnt.

Configuratie met douches van andere fabrikanten:

De volgende stappen moeten worden uitgevoerd:

- Afb. 1 Taal selecteren. Met een druk op het display kunt u de gewenste taal selecteren (vooraf ingesteld is Duits). Druk op Verder.
- Afb. 2 Selecteer de gewenste temperatuureenheid op het display. Druk op Verder.
- Afb. 3 Op het douchetoewijzingsscherm selecteert u: Andere producten. Druk op Verder.
- Afb. 8 Selecteer een aansluiting door op een leeg toetsenveld te drukken.
- Afb. 9a en 9b Selecteer een passend symbool en druk op OK.
- Afb. 10 Nu selecteert u voor de gemonteerde aansluitingen en douches (max. 5 zijn mogelijk) een passend symbool. Voor niet toegewezen aansluitingen wordt een blanco veld geselecteerd. Druk op Verder.
- Afb. 5 Afhankelijk van de configuratie van uw douche kunt u bovendien muziek, licht en waterhoeveelheid instellen. Benodigde accessoires: Lichtrelais artikel 27189000, Powerbox met waterhoeveelheidsfunctie artikel 15842000; 15842400 en een audioversterker met luidspreker voor de muziekweergave. Druk op Verder.
- Afb. 6 Selecteer de gewenste douches voor de cascadefunctie. Druk op Verder.
- Afb. 7 Voltooi de configuratie met OK.
- Het basisscherm verschijnt.

Alle instellingen en de symbolen kunnen achteraf in het instellingsmenu bij aansluitingsconfiguratie worden gewijzigd.

De combinatie moet met de start/stop toets van de draairegelaar worden begonnen om geen andere functies te activeren. Alle toetsen moeten ingedrukt blijven tot het systeemniveau verschijnt.

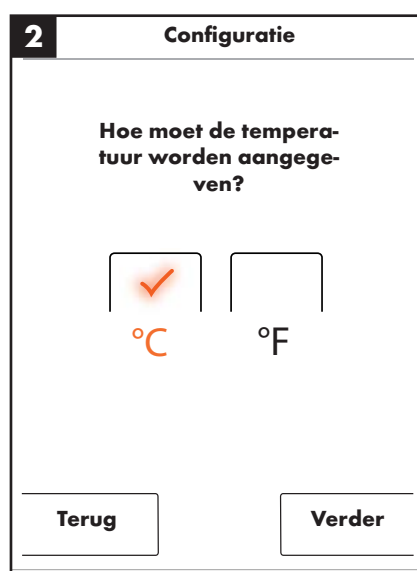
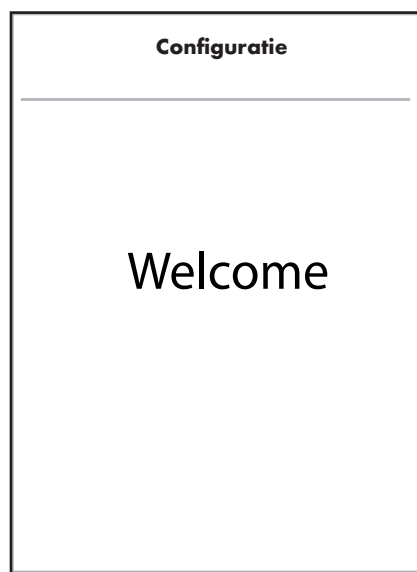

Nederlands: Gebruiksaanwijzing

3 Configuratie

Hoe wilt u de douches toewijzen?

Hansgrohe producten

Andere producten

Terug Verder

5 Configuratie

Selecteer de uitvoering a.u.b.
(meervoudige keuze moge-)

 Handdouche

 Zijdouche

 Licht

 Muziek

Terug Verder

4a Configuratie

Selecteer a.u.b. een hoofddouche

 Rainmaker

 Rainfall

 Rainfall Mini

 Hoofddouche 1Jet

Terug ▼ Verder

6 Configuratie

Met welke aansluitingen moet de cascade worden uitgevoerd



Niet toegewezen wordt over-

Terug Verder

4b Configuratie

Selecteer a.u.b. een hoofddouche

 Hoofddouche 2Jet

 Showerheaven

Terug ▲ Verder

7 Configuratie

Wilt u de configuratie voltooiën?

Wijzigingen zijn op systeemniveau mogelijk.

Terug OK

Nederlands: Gebruiksaanwijzing

8 Configuratie

Selecteer a.u.b. uw aansluitingen

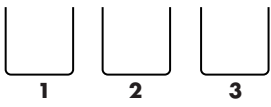
1 2 3

4



5

Terug Verder

10 Configuratie

Selecteer de uitvoering a.u.b.
(meervoudige keuze mogelijk)

 Licht _____

 Muziek _____

 Waterhoeveelheid _____

Terug Verder

9a Configuratie

Welk symbool moet aansluiting 1 krijgen?

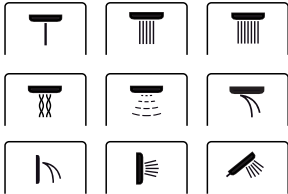

Terug ▼ OK

9b Configuratie

Welk symbool moet aansluiting 1 krijgen?

 1 2

3 4 5



Terug ▲ OK

Polski: Spis treści

Podstawowe funkcje	129
Menu podstawowe	130
Ustawienia temperatury	131
Nagrzewanie	132
Regulacja ilości	132
Ustawienia użytkownika	133
Prysznic zmienny	134
Kaskada	135
Ustawienia	136
Muzyka	141
Poziom systemu	144
Wskazanie usterek	145
Codzienne uruchomienie systemu	145
Czyszczenie	145
Pierwsza konfiguracja	146

Polski: Instrukcja obsługi

Podstawowe funkcje

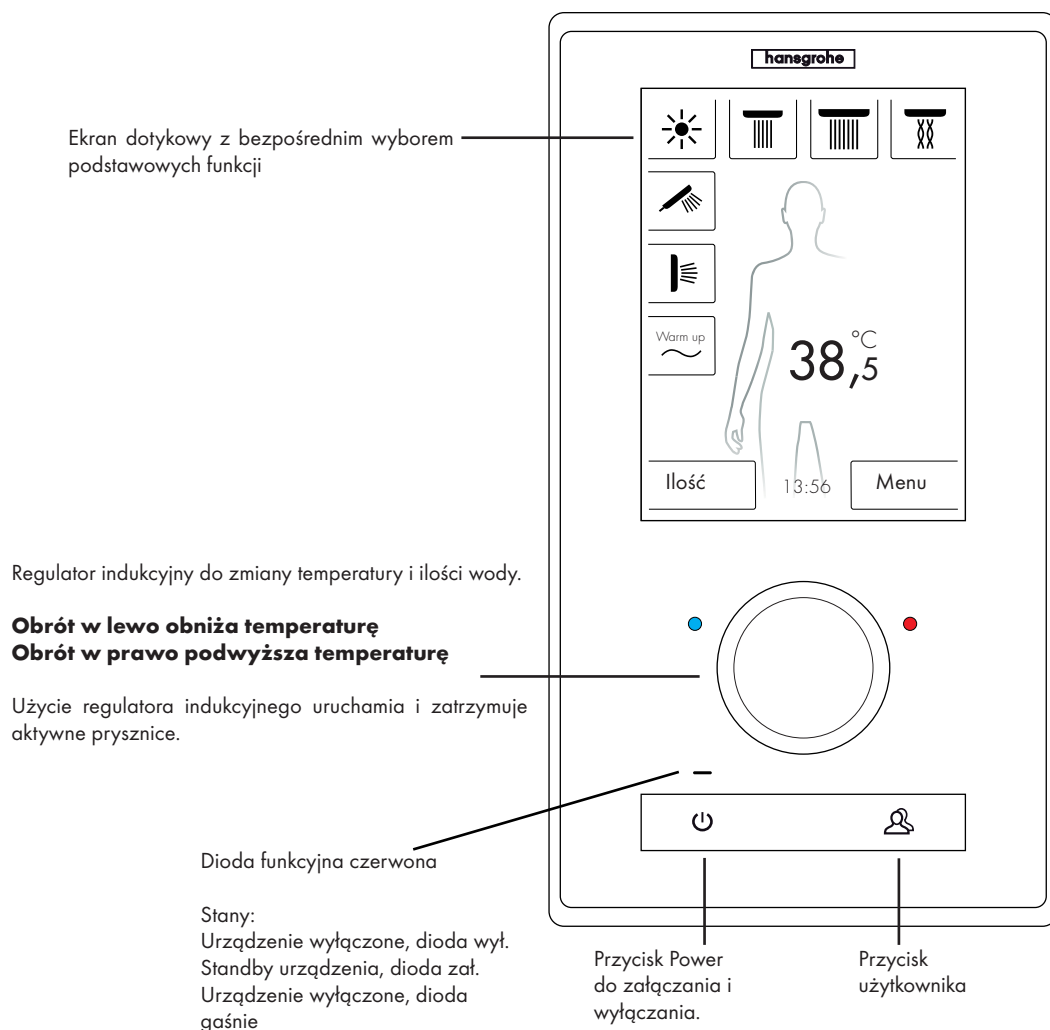

Dzięki innowacyjnemu ekranowi dotykowemu obsługa systemu pryszniców Hansgrohe RainBrain jest dziecinnie łatwa.

Każde naciśnięcie przycisku potwierdzone jest akustycznie i optycznie czerwono otoczką na naciśniętym przycisku.

Na kolorowym ekranie można w każdym czasie odczytać wszystkie ważne informacje, jak:

- Aktywne prysznice
- Ustawiona temperatura wody
- Godzina
- Aktywny tytuł utworu
- Użytkownik
- Program prysznica
- Światło

Scenariusz zał. / wyl.

Wyl. / Czyszczenie:

Dioda funkcyjna wyłączona, ekran i regulator indukcyjny się nie świecą, przycisk Power czuły (przez jego naciśnięcie można aktywować urządzenie).

Standby:

Rozpoczyna się po 15 min, gdy żaden z odbiorników nie jest włączony ani nie jest obsługiwane. Dioda funkcyjna załączona, ekran i regulator indukcyjny się nie świecą. Wszystkie przyciski i ekran czułe; po ich naciśnięciu gaśnie czerwona dioda funkcyjna i włącza się ekran. Urządzenie pozostaje w trybie gotowości (Standby) aż do jego aktywnego wyłączenia.

Zał.:

Dioda funkcyjna wyłączona, ekran i przycisk się świecą, wszystkie przyciski i ekran są gotowe.

W zakresie dostawcy znajduje się dysk CD-rom z całą dokumentacją i instrukcją montażu. Na życzenie można otrzymać wszystkie instrukcje również w formie wydrukowanej.

Polski: Instrukcja obsługi

Ekran główny

(na podstawie konfiguracji Hansgrohe)

W zależności od konfiguracji pryszniców, tutaj
załącza się i wyłącza różne prysznice sufitowe.
(Można maks. wybrać 3 prysznice)

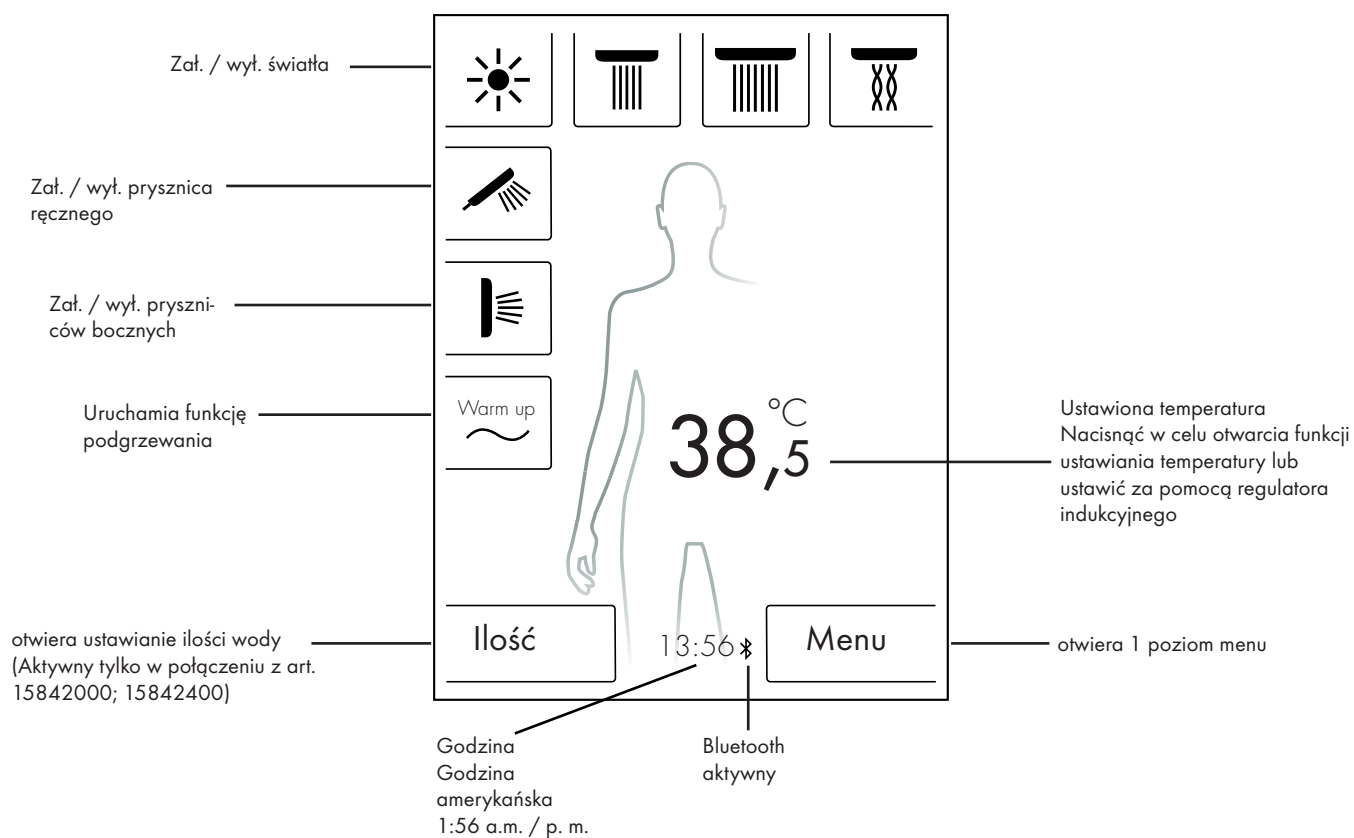

Polski: Instrukcja obsługi

Regulacja temperatury

Nastawianie temperatury za pomocą regulatora indukcyjnego:

Regulator indukcyjny można nastawić na żądaną temperaturę prysznicia.

Przekręcić regulator w lewo, aby obniżyć temperaturę.

Przekręcić regulator w prawo, aby podwyższyć temperaturę.

Temperatura zmienia się co 0,5°C lub 1°F na "klik" regulatora indukcyjnego.

Po podaniu nowej temperatury natychmiast włącza się animacja fal ponad liczbą. Znika ona po osiągnięciu żądanej temperatury (rysunek 3).

Na podstawie liczby na ekranie można rozpoznać, jaka temperatura została ustawiona.

Nastawianie temperatury przez naciśnięcie liczby na ekranie:

Nacisnąć liczbę na ekranie.

Otwiera się pasek temperatury (rysunek 1).

Przez naciśnięcie znaku + lub - można zmienić temperaturę krokowo co 0,5°C lub 1°F.

Potwierdzić żądaną temperaturę przez OK (rysunek 2) lub przez naciśnięcie cyfr.

Jeżeli temperatura nie zostanie potwierdzona, pasek zniknie po 3 sek.

Po podaniu nowej temperatury natychmiast włącza się animacja fal ponad liczbą. Znika ona po osiągnięciu żądanej temperatury (rysunek 3).

Można wybrać temperaturę między 5°C a 60°C wzgl. od 41°F do 140°F.

Standardowo ustawiono ochronę przed poparzeniem na 42°C wzgl. 108°F. Przy ustawieniu temperatury wyższej od tej wartości, pojawi się okno z ostrzeżeniem (rysunek 4).

W tym oknie można obejść ochronę przed poparzeniem przez naciśnięcie na Tak lub ponownie zamknąć okno naciskając Nie. Bez podania wartości okno zamyka się automatycznie po 3 sek.

Po wyłączeniu ochrony przed poparzeniem przez wybór opcji Tak, można podwyższyć temperaturę do 60°C wzgl. 140°F.

Czułość urządzenia przy podwyższaniu temperatury jest teraz zmniejszona. Żeby podwyższyć temperaturę o 0,5°C wymagane są 4 "kliki" regulatora indukcyjnego.

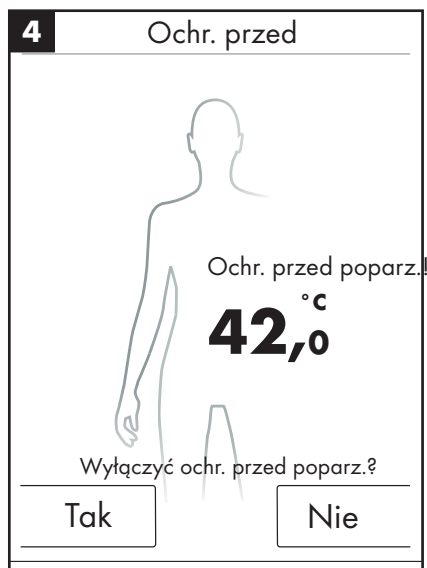
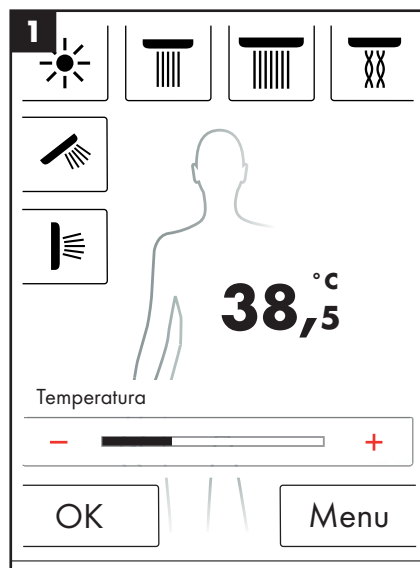
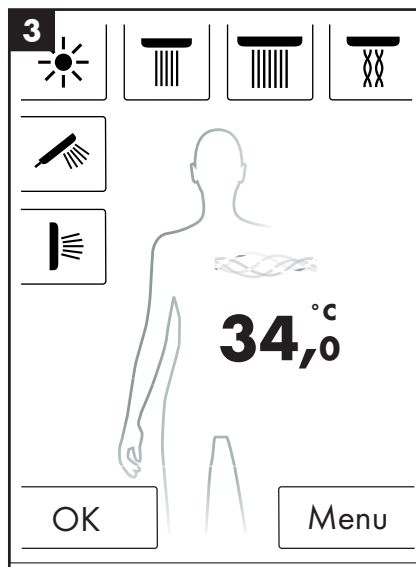
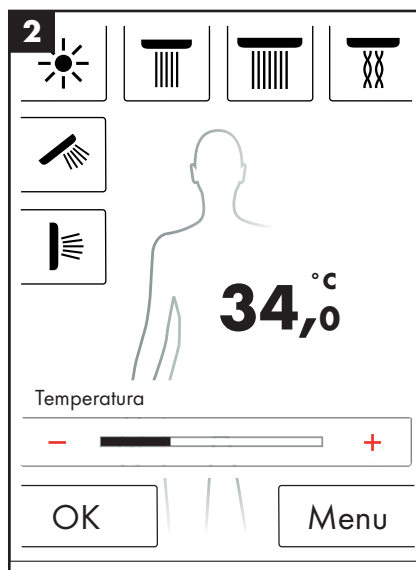

Polski: Instrukcja obsługi

Nagrzewanie / Podgrzewanie

Na ekranie podstawowym znajduje się funkcja Podgrzewanie (rysunek 1). Za pomocą tej funkcji można przed kąpielą podwyższyć temperaturę wody do żądanej wysokości. Aktywowane są przy tym wszystkie skonfigurowane prysznice.

- Należy ustawić żądaną temperaturę przed aktywowaniem pryszniców.
- Po naciśnięciu przycisku Podgrzewanie pojawia się okno z wezwaniem (rysunek 2).
- Potwierdzić funkcję naciskając na OK.
- Pojawia się odliczanie 5 sekund. W ciągu tych 5 sekund można opuścić prysznic lub przerwać nagrzewanie.
- Animacja fal pojawia się aż do momentu osiągnięcia żądanej temperatury.
- Na ekranie pojawia się napis: Nagrzewanie zakończone.

Nagrzewanie można trwać maks. 90 sek. Jeżeli w tym czasie nie osiągnie się żądanej temperatury, nastąpi przerwanie nagrzewania. Na ekranie pojawia się napis: Nagrzewanie nie odbyło się.

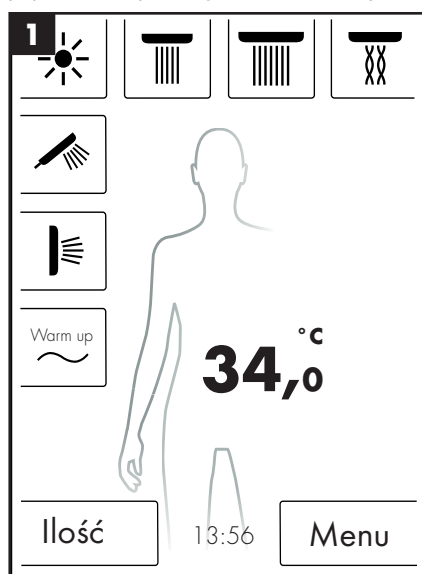

Regulacja ilości

Na ekranie podstawowym znajduje się funkcja Ilość (rysunek 1).

Po naciśnięciu przycisku "Ilość" można dopasować ilość wody w 10 krokach (rysunek 3).

1 = najmniejsza ilość wody, 10 = największa ilość wody.

Dopasowanie może mieć miejsce za pomocą regulatora indukcyjnego lub na ekranie przy użyciu przycisków + i -.

Wskazówka: Funkcja ta możliwa jest tylko w połączeniu z art. 15842000; 15842400.

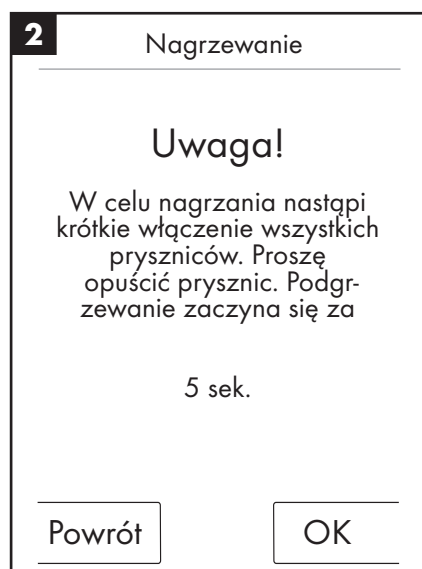
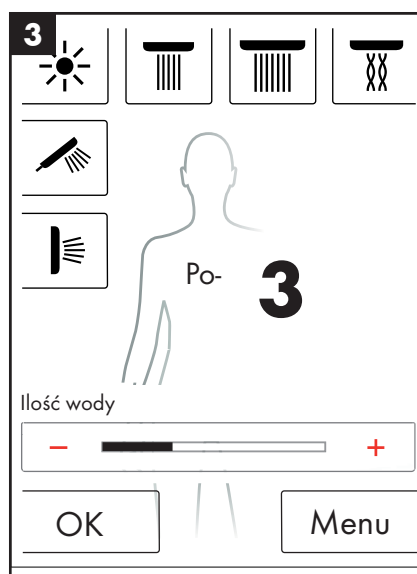

Polski: Instrukcja obsługi

Ustawienia użytkownika

Hansgrohe RainBrain oferuje możliwość utworzenia różnych użytkowników. Każdy użytkownik może takie ustawienia jak: Ilość wody, Temperatura wody, Światło, aktywne prysznice wzgl. Muzyka zapisać indywidualnie.

Utworzenie wzgl. wybranie użytkownika:

- Dokonać żądanych ustawień, jak Temperatura wody, aktywne prysznice wzgl. Ulubiona muzyka.
- Krótco nacisnąć przycisk użytkownika (rysunek 1).
- Pojawia się opcja wyboru użytkownika (rysunek 2).
- Tutaj można utworzyć wzgl. wybrać maks. 4 użytkowników.
- Użytkownika z odpowiednimi ustawieniami można utworzyć przez naciśnięcie symbolu dyskietki po prawej stronie.
- Już utworzonego użytkownika można wybrać przez naciśnięcie symbolu użytkownika po lewej stronie.
- Gdy aktywny jest dany użytkownik, na ekranie głównym pojawi log z odpowiednim numerem (rysunek 3).

Zapisywanie zmian jako aktywny użytkownik:

- Dokonać żądanych ustawień lub zmian, jak Temperatura wody, aktywne prysznice wzgl. Ulubiona muzyka.
- Nacisnąć przycisk użytkownika przez 3 sekundy (rysunek 1).
- Zmiany dotyczącego aktywnego użytkownika zostaną zapisane.

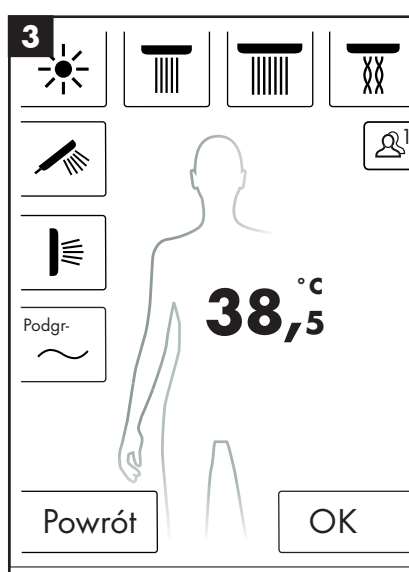
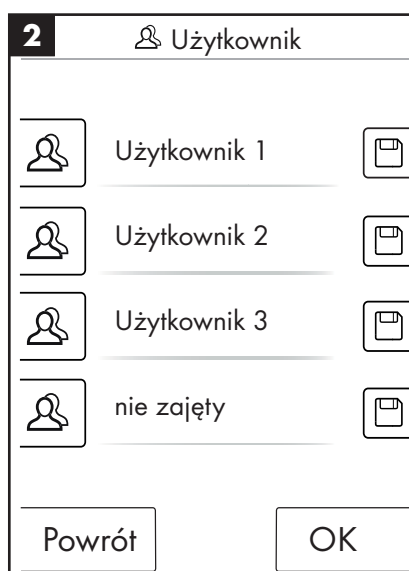
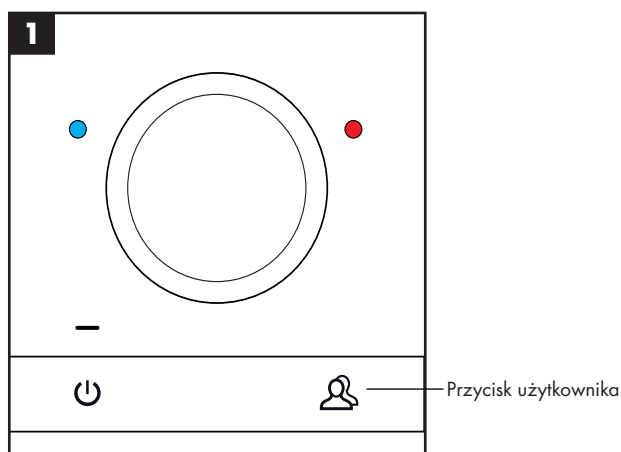

Polski: Instrukcja obsługi

Prysznic zmienny

Program Prysznic zmienny pozwala na kąpiel na zmianę przy użyciu ciepłej i zimnej wody.

Włączenie prysznica zmiennego:

- Na ekranie głównym naciśnięcie przycisku menu (rysunek 1).
- W oknie menu można aktywować prysznic zmienny. Prysznic zmienny włącza się dopiero po tym, gdy aktywny jest jakiś prysznic (rysunek 2).
- Na ekranie głównym pojawia się symbol wskazujący o tym, że prysznic zmienny jest aktywny (rysunek 3). Prysznic zmienny można wyłączyć przez naciśnięcie tego symbolu.

Konfiguracja prysznica zmiennego:

- Na ekranie głównym naciśnięcie przycisku menu (rysunek 1).
- W menu naciśnięcie symbolu klucza znajdującego się na prawo obok prysznica zmiennego (rysunek 2).
- Pojawia się podmenu konfiguracji prysznica zmiennego (rysunek 4). Prędkość, z jaką następuje zmiana temperatury, można zmienić w 5 stopniach. 1 = najwolniej, 5 = najszybciej. Temperaturę prysznica zmiennego można obniżyć o 20 °C wzgl. 36 °F. Jako podstawa służy temperatura wskazana na ekranie głównym.

Na ekranie głównym można teraz sprawdzić, w jaki sposób zmienia się temperatura zadana w rytm prysznica zmiennego.

Programów Prysznic zmienny i Kaskada nie można aktywować jednocześnie. W czasie aktywności prysznica zmiennego można wybierać wzgl. anulować wybór pryszniców sufitowych, bocznych i ręcznych. Maks. temperatura prysznica zmiennego wynosi 42 °C wzgl. 108 °F.

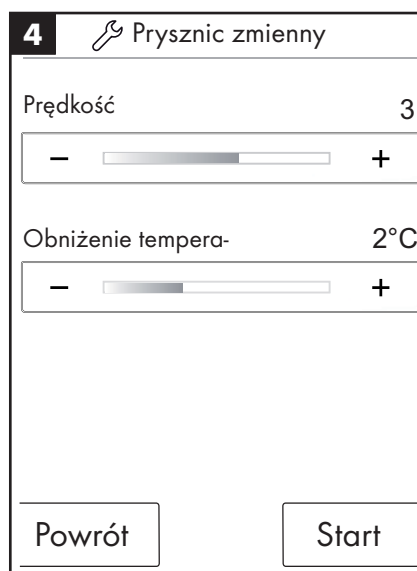
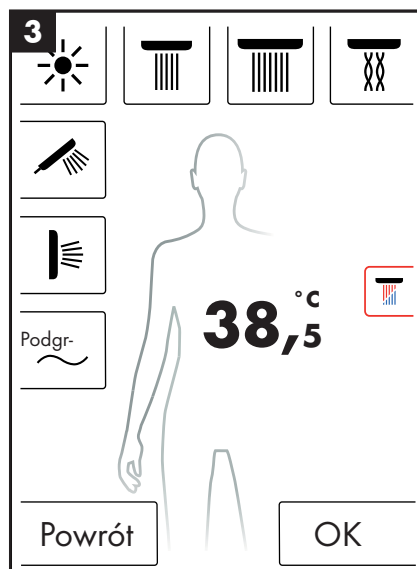
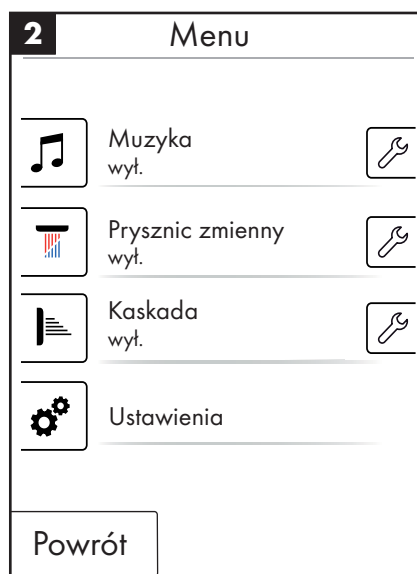
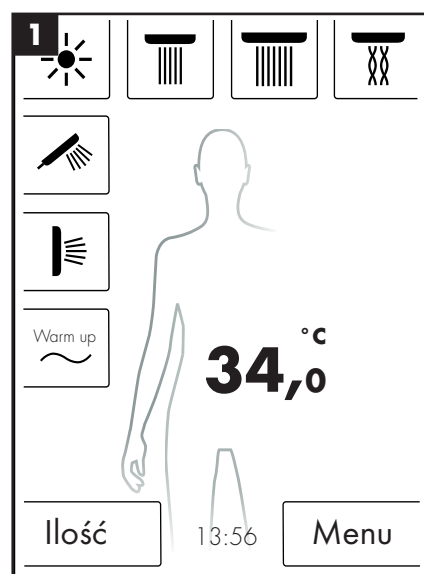

Polski: Instrukcja obsługi

Kaskada

Program Kaskada powoduje zmienne przełączanie między poszczególnymi prysznicami. To, które prysznice aktywne są w kaskadzie, ustala się w pierwszej konfiguracji.

Włączanie kaskady:

- Na ekranie głównym naciśnięcie przycisku menu (rysunek 1).
- W oknie menu można aktywować kaskadę. Proces kaskady uruchamia się automatycznie.
- Na ekranie głównym pojawia się symbol wskazujący o tym, że Kaskada jest aktywna (rysunek 3). Kaskadę można wyłączyć przez naciśnięcie tego symbolu.

Konfiguracja kaskady

- Na ekranie głównym naciśnięcie przycisku menu (rysunek 1).
- W menu naciśnięcie symbolu klucza znajdującego się na prawo obok kaskady (rysunek 2).
- Pojawia się podmenu konfiguracji kaskady (rysunek 4). Prędkość, z jaką następuje zmiana pryszniców, można zmienić w 5 stopniach. 1 = najwolniej, 5 = najszybciej.

Na ekranie głównym można teraz sprawdzić, w jaki sposób zmieniają się aktywne prysznice w rytm zmian w kaskadzie.

Programów Prysznic zmienny i Kaskada nie można aktywować jednocześnie. W czasie aktywności kaskady można wybierać wzgl. anulować wybór pryszniców sufitowych, bocznych i ręcznych.

Wraz z zakończeniem funkcji kaskady wyłączają się również wszystkie prysznice, które były aktywne w trakcie trwania kaskady.

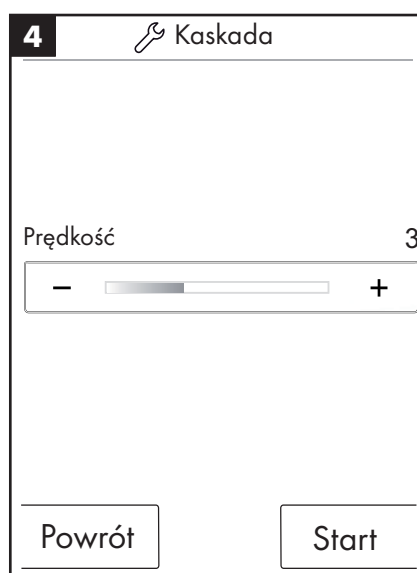
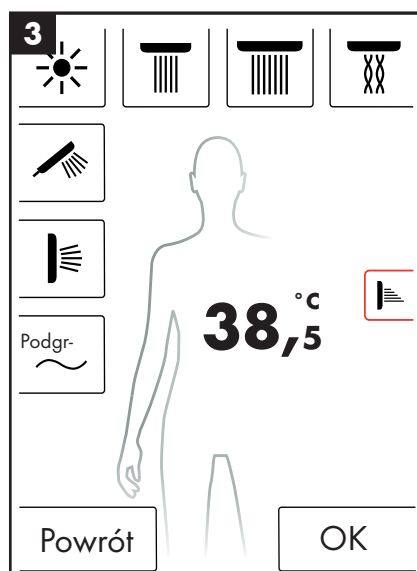
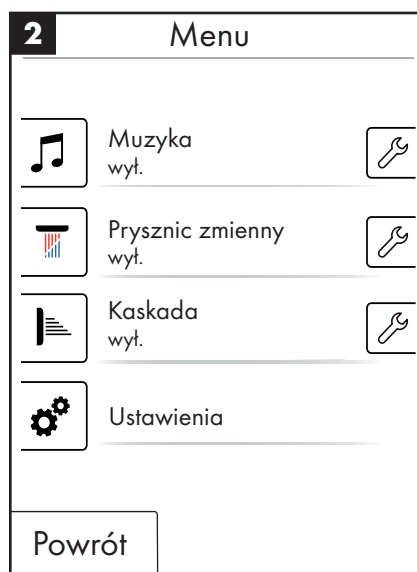
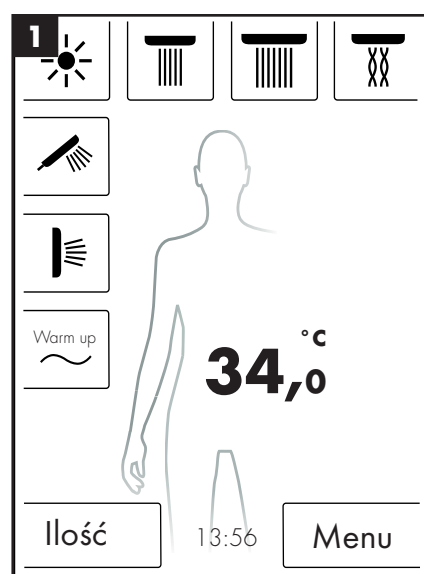

Polski: Instrukcja obsługi

Ustawienia

Poniżej przedstawiony jest krok po kroku sposób dokonywania ustawiń w menu RainBrain. Za pomocą jednego naciśnięcia przechodzi się do różnych podmenu.

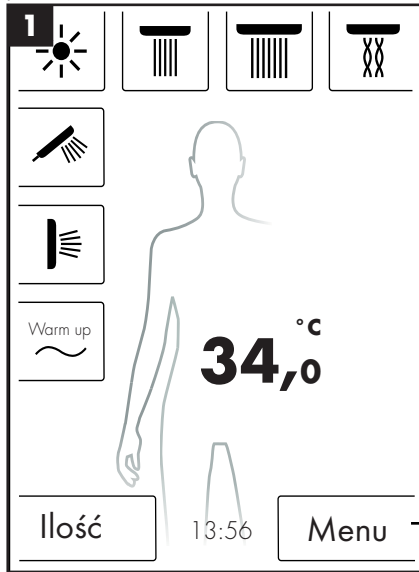

Nacisnąć, aby przejść do menu



Nacisnąć, aby przejść do ustawień

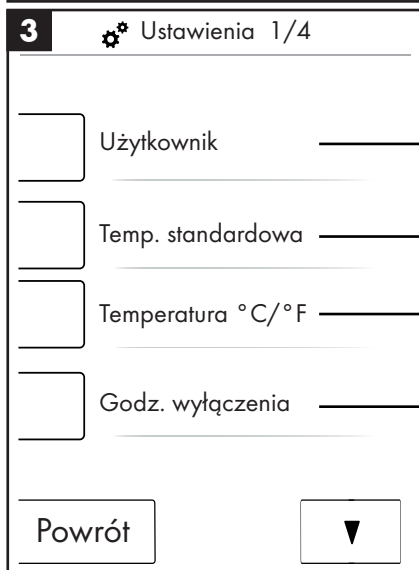

Strona 133

Strona 137

Strona 137

Strona 137

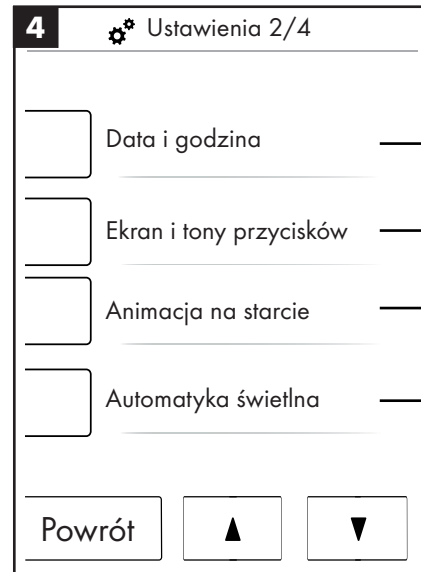

Strona 138

Strona 138

Strona 138

Strona 139

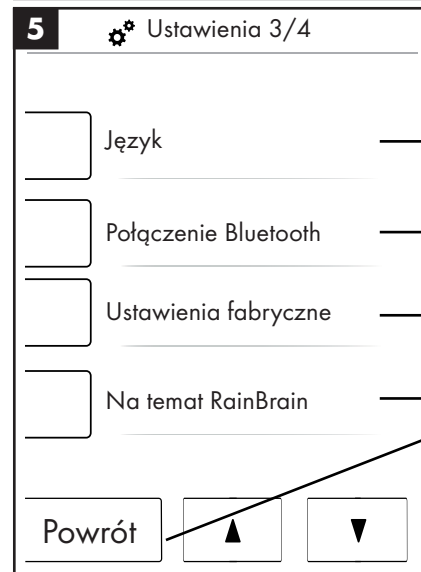

Strona 139

Strona 140

Strona 139

Strona 140

Przez dłuższe przytrzymanie przycisku powrotu z każdego podmenu można przejść bezpośrednio do ekranu głównego.

Polski: Instrukcja obsługi

Temperatura standardowa

W menu Temperatura standardowa można dokonać ustawień opcji Temperatura początkowa, maksymalna i ochrony przed poparzeniem.

Temperaturę początkową można nastawić w 11 poziomach (30°C - 40°C) wzgl. 19 poziomach (86°F - 104°F). Ustawienie fabryczne 38°C wzgl. 100°F

Temperaturę maksymalną można nastawić w 31 poziomach (30°C - 60°C) wzgl. 55 poziomach (86°F - 140°F). Ustawienie fabryczne 60°C wzgl. 140°F

Temperaturę ochrony przed poparzeniem można nastawić w 5 poziomach (38°C - 42°C) wzgl. 5 poziomach (100°F - 108°F). Ustawienie fabryczne 42°C wzgl. 108°F

Potwierdzić zmiany naciskając na OK.

Temp. standardowa

Temp. początkowa 38°C

Maks. temperatura 55°C

Temp. ochr. przed 41°C

Powrót OK

Temperatura °C/°F

W menu Temperatura °C / °F można przełączać między °C a °F.

Potwierdzić zmiany naciskając na OK.

Temperatura °C/°F

°C °F

Powrót OK

Godzina wyłączenia

W menu Godzina wyłączenia można nastawić godziny wyłączenia wody, światła i muzyki.

Czas wyłączenia wody można nastawić w 11 poziomach (1 - 30 min. lub bez końca). Ustawienie fabryczne 30 min. W celach ochrony środowiska zaleca się używanie krótkiego czasu wyłączenia.

Czas wyłączenia światła i muzyki można nastawić w 5 poziomach (15 - 60 min. lub bez końca). Ustawienie fabryczne 60 min.

Potwierdzić zmiany naciskając na OK.

Godz. wyłączenia

Wyłączyć po:

Woda 30 min

Światło i muzyka 30 min

Powrót OK

Czas wyłączenia wody obowiązuje, gdy włączony jest co najmniej jeden prysznic. Czas mierzony jest od włączenia wody. Przy jakiegokolwiek obsłudze urządzenia regulator czasu (timer) odlicza od nowa. Po wyłączeniu pryszniców obowiązuje regulator czasu trybu gotowości (standby timer) (15 min.), jeżeli nie włączono światła i muzyki.

Gdy włączone jest światło i muzyka, a prysznice są wyłączone, światła i muzyka pozostają załączone przez ustawiony okres czasu. Czas mierzony jest od momentu wyłączenia wody. Ten regulator czasu zaczyna działać ponownie przy jakiegokolwiek obsłudze urządzenia, z wyjątkiem włączenia wody (wówczas obowiązuje wyżej wspomniana regulacja czasu). Po wyłączeniu światła i muzyki obowiązuje standby timer.

Gdy nie włączono ani wody, ani światła, ani muzyki, obowiązuje standby timer; jego obowiązywanie zaczyna się od jakiegokolwiek obsługi ekranu, z wyjątkiem włączenia wody, światła lub muzyki (wówczas aktywują się wyżej wspomniane regulatory czasu).

Polski: Instrukcja obsługi

Data i godzina

Godzinę można wyświetlać w trybie 12- wzgl. 24-godzinnym. W trybie 12-godzinnym dodatkowo pojawia się am wzgl. pm.

Potwierdzić zmiany naciskając na OK.

⚙️ Data i godzina 1/2

+ +

08:38

- -

12 h 24 h

Powrót ▼ OK

⚙️ Data i godzina 2/2

+ + +

21.11.09

- - -

Powrót ▲ OK

Ekran i tony przycisków

W menu Ekran i tony przycisków można nastawiać jasność ekranu i włączać wzgl. wyłączać tony klawiszy.

Jasność można nastawić w 10 poziomach (10 - 100%). Ustawienie fabryczne 100%

Potwierdzić zmiany naciskając na OK.

⚙️ Ekran i tony przycisków

Jasność 50%

- [slider] +

Ton przycisku

zał. wyt.

Powrót OK

Animacja na starcie

W menu Animacja na starcie można załączyć wzgl. wyłączyć animację przy uruchamianiu urządzenia Hansgrohe RainBrain.

Potwierdzić zmiany naciskając na OK.

⚙️ Animacja na starcie

zał. wyt.

Powrót OK

Polski: Instrukcja obsługi

Automatyka świetlna

Przy aktywnej automatyce świetlnej, przy włączeniu danego prysznica włącza się automatycznie światło. Gdy panel dotykowy przechodzi ze stanu gotowości „Standby” do stanu „Zał.” lub ze stanu „Wył.” do stanu „Zał.”, światło również włącza się automatycznie. Ustawieniem fabrycznym jest wył.

Do opcji światła konieczny jest przekaźnik świetlny, artykuł 27189000.

Potwierdzić zmiany naciskając na OK.

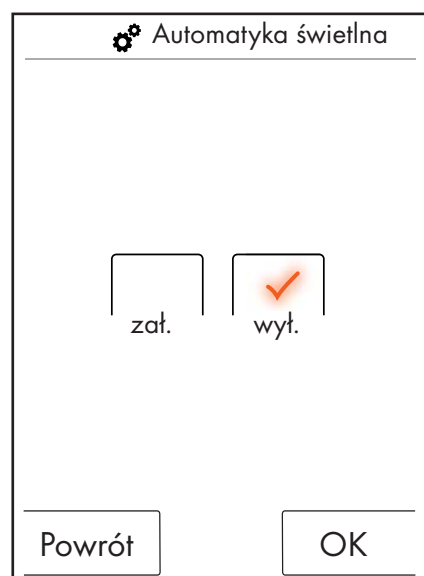

Język

W menu Język można zmienić język wyświetlania.

Potwierdzić zmiany naciskając na OK.



Reset języka na wypadek konieczności.

Jeżeli użytkownik zmienił język w sposób niezamierzony na język, którego nie rozumie, należy postąpić w sposób następujący:

- Na ekranie głównym nacisnąć przycisk znajdujący się u dołu po prawej obok godziny.
- Pojawia się nowe okno. Nacisnąć przycisk z zębatkami.
- Pojawia się okno ustawień. Przejść do ustawień 3/4 (2 razy nacisnąć ku dołowi).
- Nacisnąć najwyższy przycisk.
- Nastąpiło przejście do ustawień języka, gdzie można się orientować na podstawie flag.

Ustawienia fabryczne

Za pomocą jednego przycisku można dokonać resetu wszystkich ustawień do pierwszej konfiguracji. Utworzeni użytkownicy zostaną przy tym usunięci.

Potwierdzić zmiany naciskając na OK.

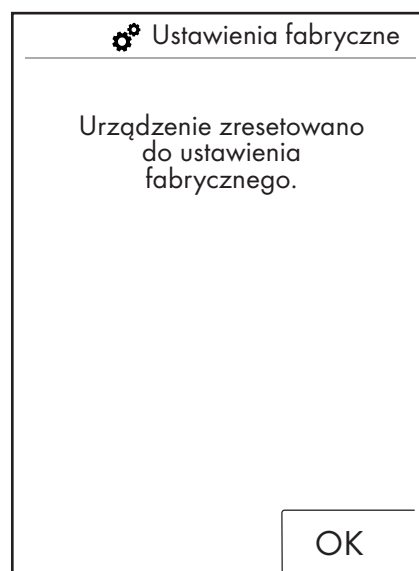
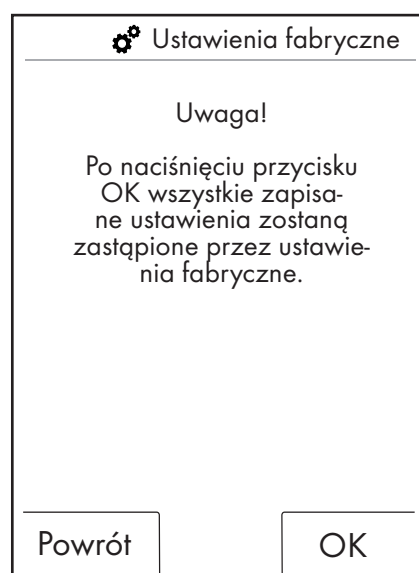

Polski: Instrukcja obsługi

Bluetooth

Widoczność:

Panel dotykowy można przełączyć na zawsze widoczny, widoczny na 2 minuty po włączeniu lub nigdy niewidoczny.

PIN:

Wstępnie ustawiony PIN to 0000. Można go dowolnie zmienić. W przypadku usunięcia PIN-u jest on ponownie resetowany do 0000.

Potwierdzić zmiany naciskając na OK.

1  Połączenie Bluetooth

Widoczność

PIN Bluetooth

2  Połączenie Bluetooth

Zawsze widoczny

Widoczny 2 min. po włączeniu

Nigdy nie widoczny

3  Połączenie Bluetooth

0000

1	2	3
4	5	6
7	8	9
0	Usuń	

Na temat RainBrain

Naciśnięcie OK powoduje powrót do ustawień.

Na temat RainBrain

Panel dotykowy

Numer serii: xxx xxx xxx

Wersja oprogram.: xxx xxx xxx

Power Box

Wersja oprogram.: xxx xxx xxx

Polski: Instrukcja obsługi

Muzyka

Przenoszenie utworów muzycznych na urządzenie Hansgrohe RainBrain.

Hansgrohe RainBrain posiada kartę pamięci Micro SD o wielkości 2 GB (minus pamięć zajęta na system operacyjny).

Miejsce to można wypełnić ulubionymi tytułami muzycznymi. (maks. 300 utworów)

Istnieją tutaj 2 możliwości:

1. Transfer utworów przez Bluetooth

W tym celu należy dokonać sprzężenia urządzenia używającego Bluetooth (telefon komórkowy, notebook) z RainBrain.

Włączyć urządzenie używające Bluetooth i aktywować Bluetooth w ustawieniach Hansgrohe RainBrain (patrz strona 14).

Dołączyć RainBrain do urządzenia, z którego mają być skopiowane utwory. Nastąpi polecenie podania kodu PIN dla panelu dotykowego (standard = 0000). Zaczekać, aż do pomyślnego ustanowienia połączenia. Sprzężenie pozostaje stale aktywne, również wtedy, gdy telefon komórkowy lub panel dotykowy są wyłączone.

Teraz można przenieść utwory mp3 z jakiegokolwiek urządzenia z Bluetooth na panel dotykowy. **Proces ten nie jest jednak zalecany przy przenoszeniu wielkich ilości danych. Transfer w takich wypadkach z reguły trwa bardzo długo.** Zaleca się wtedy zapisanie utworów muzycznych bezpośrednio na karcie pamięci.

2. Transfer utworów przez kartę pamięci

2 GB kartę Micro SD można wyjąć z panelu dotykowego.

- W tym celu należy wymontować panel dotykowy z uchwytu (rysunek 1).
- Odłączyć zasilanie prądem (bezpiecznik sieciowy)
- Na dolnej krawędzi panelu dotykowego znajduje się nacięcie przy którym można przyłożyć płaski śrubokręt.
- Ostrożnie wyhaczyć panel dotykowy.
- Panel dotykowy zabezpieczony jest przed wyslizgnięciem za pomocą 4 klipsów.
- Odłączyć okablowanie panelu dotykowego.
- Po lewej stronie panelu dotykowego znajduje się osłona, pod którą jest karta pamięci (rysunek 2).
- Wyjąć kartę pamięci. Nacisnąć na kartę, żeby ją odryglować.
- Teraz można dokonać odczytu karty pamięci za pomocą czytnika kart w komputerze lub notebooku. Ewent. potrzebna będzie przejściówka za karty Micro SD na kartę pamięci SD.
- W folderze "Media" można zapisać utwory muzyczne (maks. 300 utworów). **Pozostałych folderów w żadnym wypadku nie można zastępować ani usuwać!**
- Ponownie włożyć kartę pamięci do panelu dotykowego (kliknięcie przy wkładaniu karty), zamknąć osłonę slotu karty pamięci i zamontować panel w odwrotnej kolejności do uchwytu (rysunek 3).

Odtwarzanie utworów przez Bluetooth (Streaming)

Hansgrohe RainBrain może odtwarzać utwory muzyczne ze źródła Bluetooth bezpośrednio poprzez Streaming. W tym celu należy wykonać następujące kroki:

- Musi istnieć sprzężenie między urządzeniem Bluetooth a panelem dotykowym (patrz powyżej).
- Połączyć urządzenie Bluetooth z panelem dotykowym

- W menu Muzyka wybrać zewnętrzny odtwarzacz (patrz następna strona)
- Odtworzyć muzykę na urządzeniu Bluetooth.

W zależności od rodzaju urządzenia Bluetooth można wybrać żądany utwór (nazwy utworów nie będą wyświetlane na panelu dotykowym), przesunąć do przodu i do tyłu albo zatrzymać odtwarzanie.

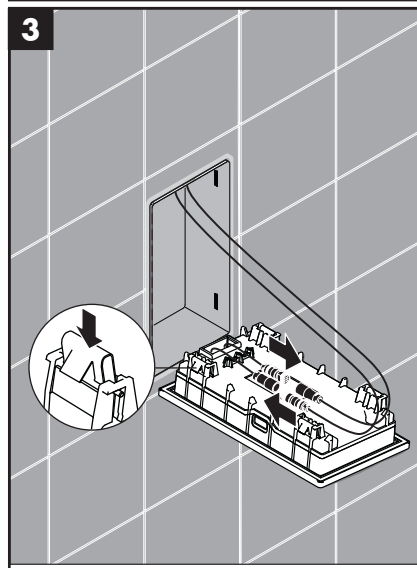
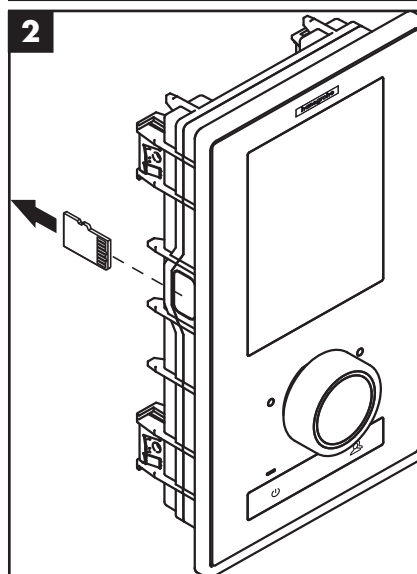
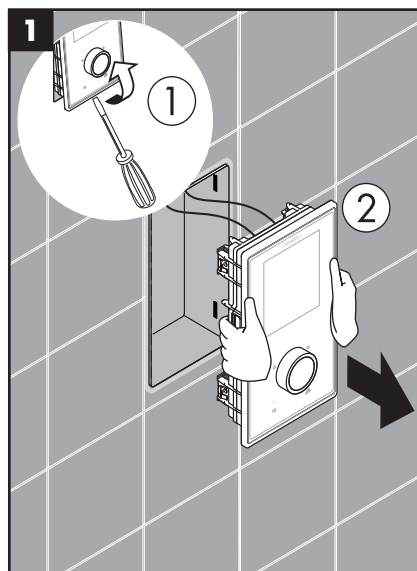

Polski: Instrukcja obsługi

Ustawienia menu Muzyka

- Na ekranie głównym nacisnąć przycisk Menu.
- W menu nacisnąć symbol klucza na prawo obok muzyki.
- Otwiera się podmenu Muzyka (rysunek 2).

Tutaj można znaleźć opcje: Wybór muzyki, Opcje dźwięku, Kolejność losowa i Usuń muzykę.

Wybór muzyki:

W punkcie Wybór muzyki znajdują się wszystkie dostępne utwory muzyczne.

Są one podzielone w następujący sposób:
Odtwarzacz RainBrain / Odtwarzacz zewn. (dostępny tylko wtedy, gdy podłączone jest urządzenie Bluetooth)

Artyści / Albumy / Tytuły. Są one również uporządkowane alfabetycznie. Przykład patrz rysunek 3.

Opcje dźwięku:

Pod Opcjami dźwięku można podnieść wzgl. obniżyć wysokie i niskie tony.

Kolejność losowa:

Tytuły utworów, które zapisane są na RainBrain, odtwarzane są losowo. Nie jest to możliwe przy utworach z urządzeń Bluetooth i przy ustawieniach użytkownika.

Usuń muzykę

W podmenu Usuń muzykę można usunąć zapisane utwory muzyczne, albumy i artystów. Sposób dokonywania ustawień w menu jest taki sam, jak przy wyborze utworów.

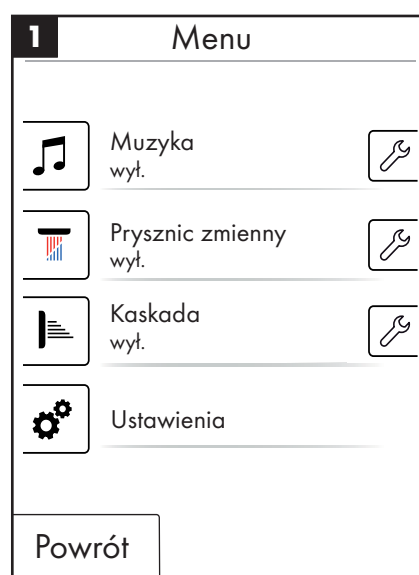

Polski: Instrukcja obsługi

Ekran główny przy aktywnym odtwarzaczu

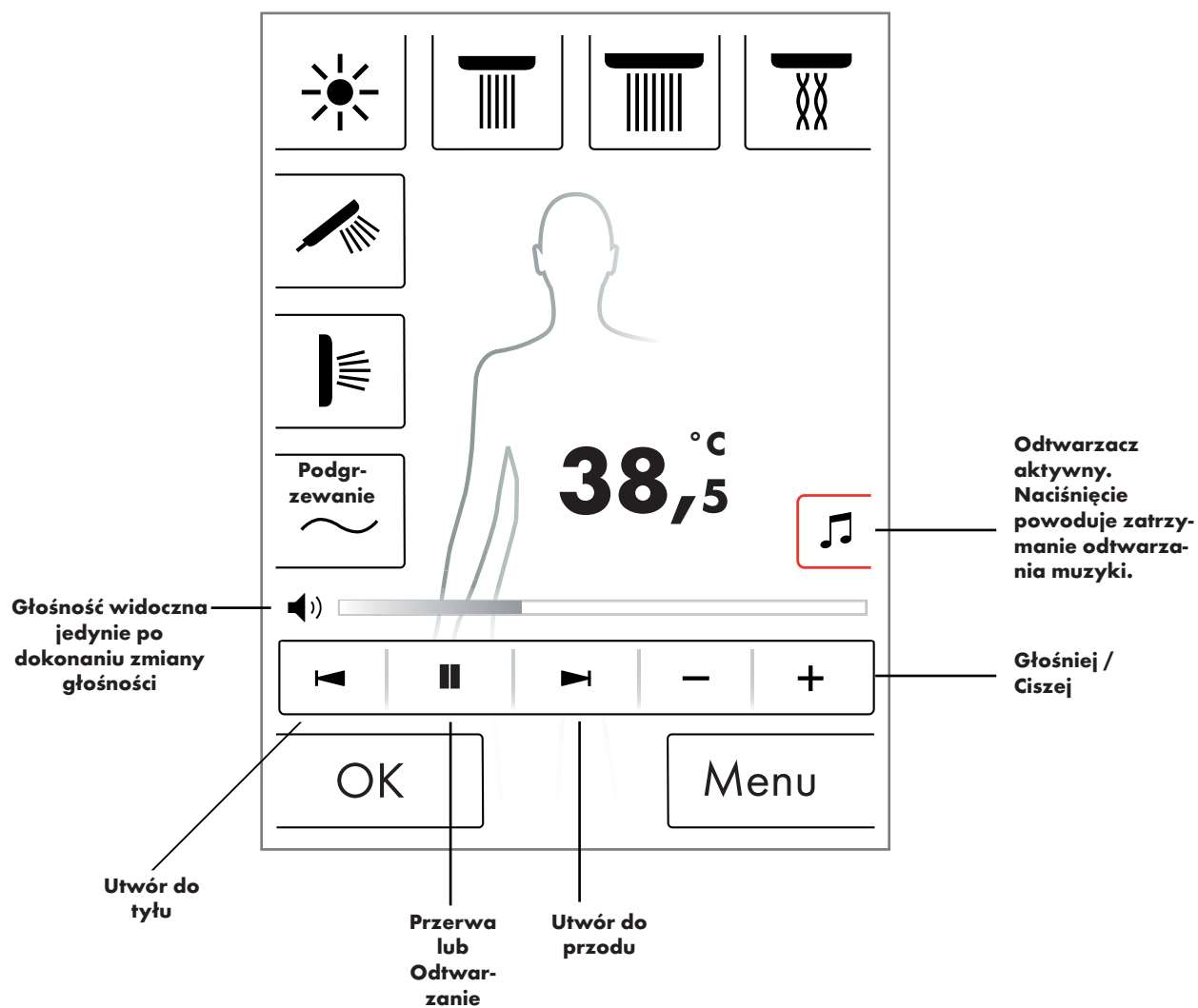

Polski: Instrukcja obsługi

Poziom systemu

Za pomocą następującej kombinacji klawiszy przechodzi się do poziomu systemu:



Kombinacja musi się rozpocząć od przycisku Start/Stop regulatora obrotowego, aby nie aktywować żadnych innych funkcji. Wszystkie przyciski muszą być wciśnięte, aż do pojawienia się poziomu systemu.

Rysunek 1:

Konfiguracja:

patrz strona 20.

Pamięć usterek (rysunek 2):

Występujące usterki wyświetlane są w kolejności chronologicznej. Najwyżej znajduje się najbardziej aktualna usterka. Maksymalnie zapisywanych jest 40 usterek i przedstawianych w formie list na kilku stronach. Przy przekroczeniu ilości 40 usterek, najstarsza jest usuwana.

Stan przy dostawie:

Panel dotykowy resetowany jest do stanu przy dostawie. Wszystkie ustawienia ulegają utracie. Utworzeni użytkownicy ulegają usunięciu. Usuwana są też skonfigurowane prysznice, światła i ustawienia dotyczące ilości.

2	Zarejestrowane usterki
	00800000 04 2008.10.24 - 07:42:39
	00800000 02 2008.10.24 - 07:12:54
	00800000 11 2008.10.24 - 07:04:33
	00800000 23 2008.10.24 - 07:02:12
	00800000 04 2008.10.23 - 08:00:39
	00800000 02 2008.10.22 - 07:55:54
	00800000 11 2008.10.22 - 07:04:22
	00800000 23 2008.10.18 - 08:20:12
	00800000 04 2008.10.18 - 08:20:05
	00800000 02 2008.10.18 - 07:50:00

Powrót Usuń

1	Poziom systemu
<input type="checkbox"/>	Konfiguracja
<input type="checkbox"/>	Pamięć usterek
<input type="checkbox"/>	Stan przy dostawie
<input type="button" value="Powrót"/>	

Polski: Instrukcja obsługi

Wskazanie błędów

W przypadku wystąpienia usterki, pojawia się komunikat o usterce i działanie wszystkich pryszniców ulega zatrzymaniu.

Mogą mieć miejsce trzy rodzaje usterek:

1. Brak zagrożenia:

Usterki, które nie stanowią żadnego zagrożenia dla użytkownika ani dla urządzenia i np. odnoszą się jedynie do ilości wody. Pomimo usterki można kontynuować kąpiel, jeżeli wybrane funkcje nie są dotknięte usterką.

Obraz podstawowy pojawia się po potwierdzeniu. System jest znowu dostępny.

2. Tryb awaryjny (rysunek 3):

Pomimo wystąpienia usterki, można kontynuować kąpiel w programie awaryjnym. Pojawia się komunikat o trybie awaryjnym. Działają już jedynie prysznic ręczny i światło. Jeżeli nie skonfigurowano prysznica ręcznego pojawia się 3 zagrożenie.

3. Zagrożenie: (rysunek 1 i 2)

Z powodu usterek, które stanowią zagrożenie dla użytkownika np. przez poparzenie lub zagrożenie dla urządzenia, system jest już niedostępny. Należy przejść na poziom systemu do listy usterek, zanotować najwyższą usterkę i przekazać ją do Serwisu Hansgrohe.

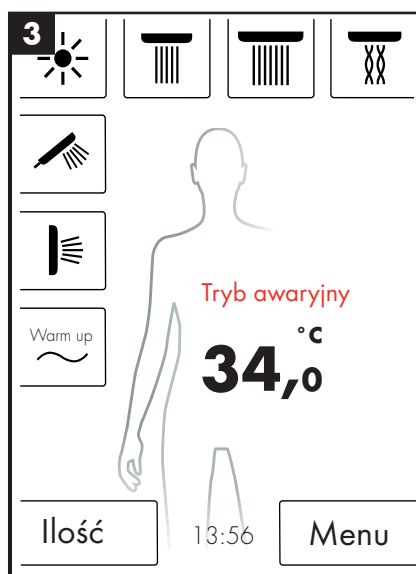
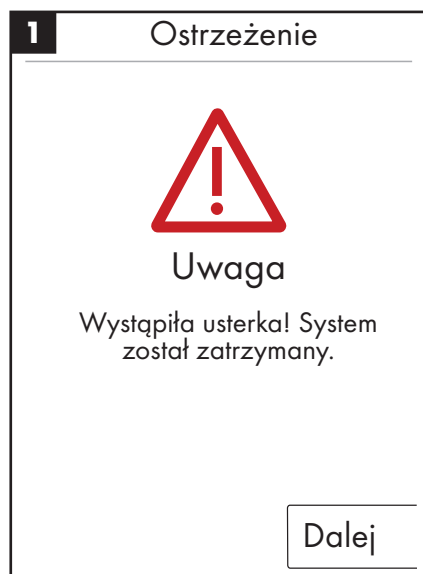

Codziennie uruchomienie systemu

Hansgrohe RainBrain przeprowadza codziennie o godzinie 12.00 samodzielne ponowne uruchomienie systemu. W trakcie tego ponownego uruchomienia sprawdzane są silniki i następuje reset panelu dotykowego. Aby móc przeprowadzić ponowne uruchomienie, panel dotykowy musi być w stanie gotowości (Standby). Jeżeli tak nie jest, ponowne uruchomienie przesuwane jest o pół godziny, aż do momentu, gdy jest ono już możliwe.

Czyszczenie:

W celu przeprowadzenia czyszczenia panelu dotykowego należy nacisnąć przez 3 sekundy przycisk Power. Panel dotykowy wyłącza się i nie reaguje na nacisk na ekran. W celu włączenia urządzenia należy ponownie nacisnąć przez 3 sekundy przycisk Power.

Polski: Instrukcja obsługi

Pierwsza konfiguracja RainBrain firmy Hansgrohe

Ekran konfiguracji i powitania oferowane są przy każdym włączeniu urządzenia, aż do pełnego przeprowadzenia pierwszej instalacji.

Konfiguracja przy użyciu pryszniców Hansgrohe:

Należy przestrzegać następujących kroków:

- Rys. 1 Wybór języka. Przez naciśnięcie ekranu można wybrać żądany język (ustawienie wstępne: niemiecki). Nacisnąć Dalej.
- Rys. 2 Wybrać na ekranie żądaną jednostkę temperatury. Nacisnąć Dalej.
- Rys. 3 Na ekranie przyporządkowania pryszniców wybiera się: Produkty Hansgrohe Nacisnąć Dalej.
- Rys. 4a/4b Teraz należy po kolei wybierać prysznic sufitowy, ręczny i prysznice boczne z asortymentu Hansgrohe. Nacisnąć Dalej.
- Rys. 5 W zależności od konfiguracji własnego prysznica, można jeszcze wybrać muzykę, światło i ilość wody. Wymagane akcesoria: Przekażnik świetlny, artykuł 27189000, Powerbox z funkcją ilości wody artykuł 15842000; 15842400 i wzmacniacz audio i głośnik do odtwarzania muzyki.
- Rys. 6 Wybrać żądany prysznic i funkcję kaskady. Nacisnąć Dalej.
- Rys. 7 Zakończyć konfigurację przyciskiem OK.
- Pojawia się ekran główny.

Konfiguracja przy użyciu pryszniców innych producentów:

Należy przestrzegać następujących kroków:

- Rys. 1 Wybór języka. Przez naciśnięcie ekranu można wybrać żądany język (ustawienie wstępne: niemiecki). Nacisnąć Dalej.
- Rys. 2 Wybrać na ekranie żądaną jednostkę temperatury. Nacisnąć Dalej.
- Rys. 3 Na ekranie przyporządkowania pryszniców wybiera się: Inne produkty. Nacisnąć Dalej.
- Rys. 8 Wybrać przyłączy przez naciśnięcie pustego pola klawiatury.
- Rys. 9a i 9b Wybrać odpowiedni symbol i nacisnąć OK.
- Rys. 10 Wybrać odpowiedni symbol do zamontowanych przyłączy i pryszniców (maks. 5 możliwych). Dla przyłączy nie przypisanych wybiera się puste pole. Nacisnąć Dalej.
- Rys. 5 W zależności od konfiguracji własnego prysznica, można jeszcze wybrać muzykę, światło i ilość wody. Wymagane akcesoria: Przekażnik świetlny, artykuł 27189000, Powerbox z funkcją ilości wody artykuł 15842000; 15842400 i wzmacniacz audio i głośnik do odtwarzania muzyki. Nacisnąć Dalej.
- Rys. 6 Wybrać żądany prysznic i funkcję kaskady. Nacisnąć Dalej.
- Rys. 7 Zakończyć konfigurację przyciskiem OK.
- Pojawia się ekran główny.

Wszystkie ustawienia i symbole można zmienić w późniejszym czasie w menu ustawień pod konfiguracją przyłączy.

Kombinacja musi się rozpocząć od przycisku Start/Stop regulatora obrotowego, aby nie aktywować żadnych innych funkcji. Wszystkie przyciski muszą być wciśnięte, aż do pojawienia się poziomu systemu.

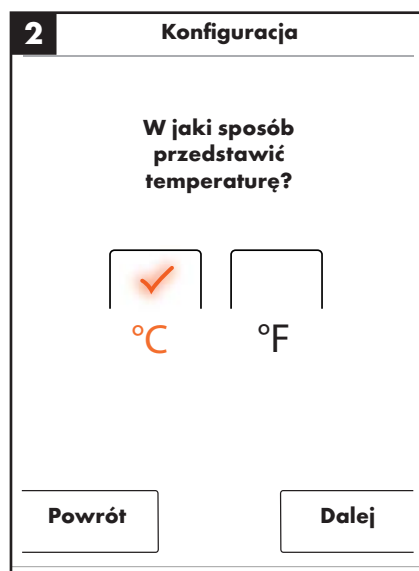
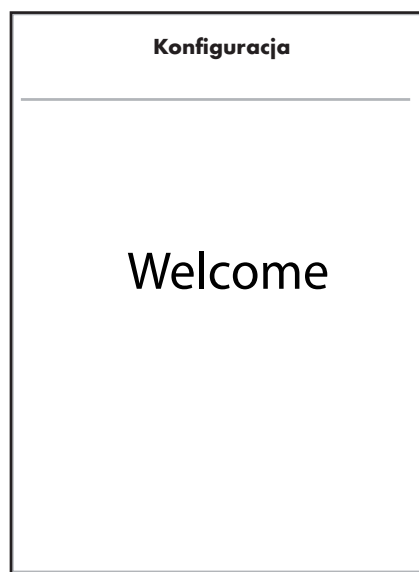

Polski: Instrukcja obsługi

3 Konfiguracja

W jaki sposób mają być przyporządkowane prysznice?

Produkty Hansgrohe

Inne produkty

Powrót Dalej

5 Konfiguracja

Należy wybrać wyposażenie (możliwy wybór wielokrotny)

Prysznic ręczny

Prysznic boczny

Światło

Muzyka

Powrót Dalej

4a Konfiguracja

Prosimy wybrać prysznic sufitowy

Rainmaker

Rainfall

Rainfall Mini

Prysznic suf. 1Jet

Powrót ▼ Dalej

6 Konfiguracja

Jakie przyłącza mają być częścią kaskady?

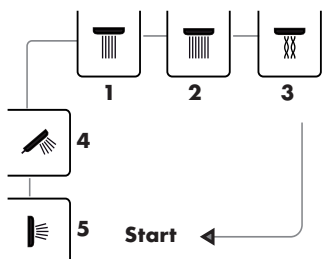

Nie wybrane zostaną pominięte

Powrót Dalej

4b Konfiguracja

Prosimy wybrać prysznic sufitowy

Prysznic suf. 2Jet

Showerheaven

Powrót ▲ Dalej

7 Konfiguracja

Czy zakończyć konfigurację?

Zmiany możliwe są na poziomie systemu.

Powrót OK

8 Konfiguracja

Prosimy wybrać przyłącza

1 2 3

4

5

Powrót Dalej

10 Konfiguracja

Należy wybrać wyposażenie (możliwy wybór wielokrotny)

Światło

Muzyka

Ilość wody

Powrót Dalej

9a Konfiguracja

Jaki symbol ma otrzymać przyłącze 1?

Powrót ▼ OK

9b Konfiguracja

Jaki symbol ma otrzymać przyłącze 1?

	1	2
3	4	5
<input type="checkbox"/>		

Powrót ▲ OK

基本功能	150
基本菜单	151
温度设置	152
预热	153
水量设置	153
用户设置	154
冷热淋浴	155
雨瀑功能	156
设置	157
音乐	162
系统界面	165
故障指示	166
每天重启系统	166
清洗	166
初始配置	167

中文： 操作说明书

基本功能

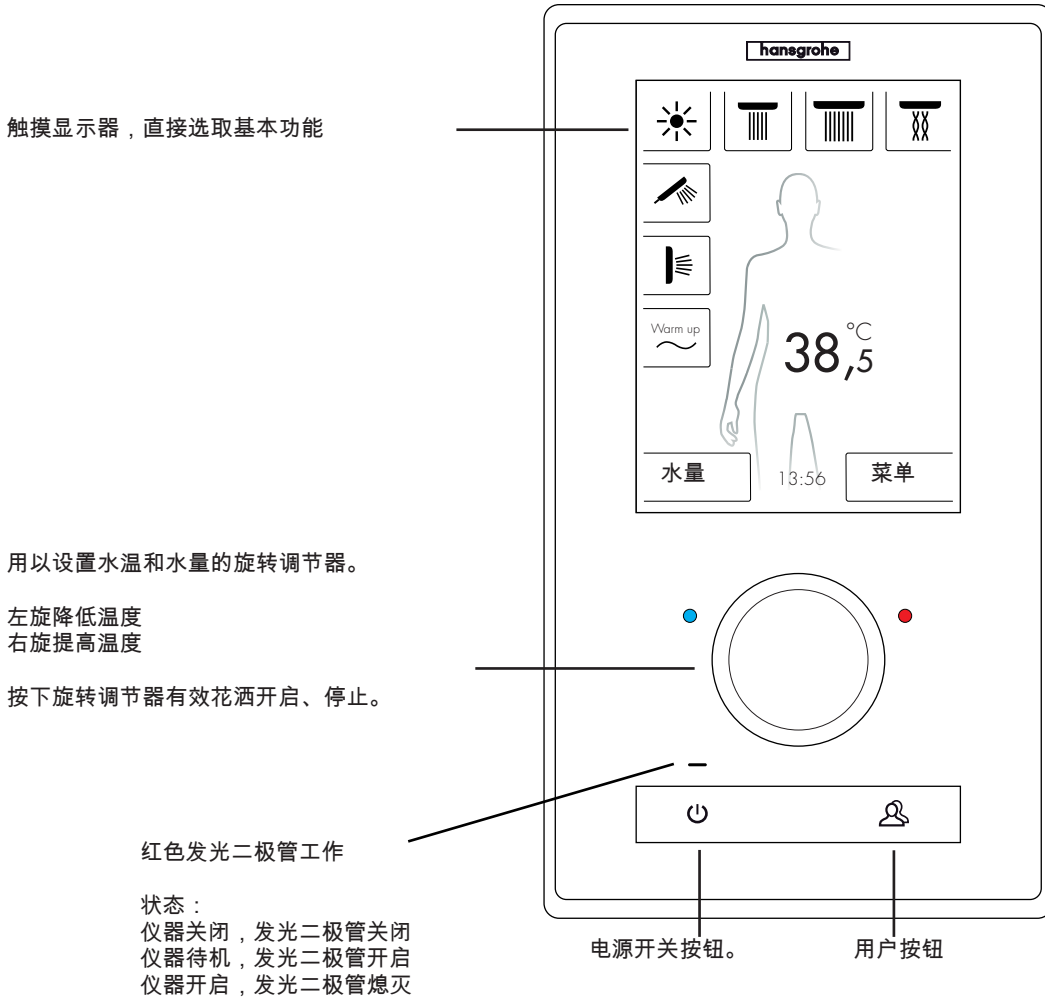

用革新的触摸显示器可以简便地操作汉斯格雅 RainBrain 淋浴系统。

每击一次按钮都会通过所击按钮的红色方框从视觉和听觉上给予确认。

从彩色显示器上可以随时读取所有重要信息，例如：

- 有效花洒
- 设置的水温
- 时间
- 有效歌曲名
- 用户名
- 淋浴程序
- 照明灯

开/关设置

清洗/关闭：

发光二极管关闭，显示器和旋转调节器不亮，电源按钮灵敏（击该按钮可以启动仪器）。

待机：

如果用户没有开启且未操作任何功能，15分钟后开始待机。发光二极管开启，显示器和旋转调节器不亮。所有按钮和显示器很灵敏，如果对其进行操作，红色发光二极管和显示器会亮起。在待机模式下仪器一直保持到有效关闭。

开启：

发光二极管功能关闭，显示器和旋钮亮起，所有按钮和显示器准备就绪。

供货范围包括一张存有所有资料和安装说明书的光盘。根据客户要求可以提供所有说明书的打印件。

基本界面
(借助汉斯格雅配置)

根据淋浴配置可以打开/关闭不同的头顶花洒。
(最多可以选取3个花洒)

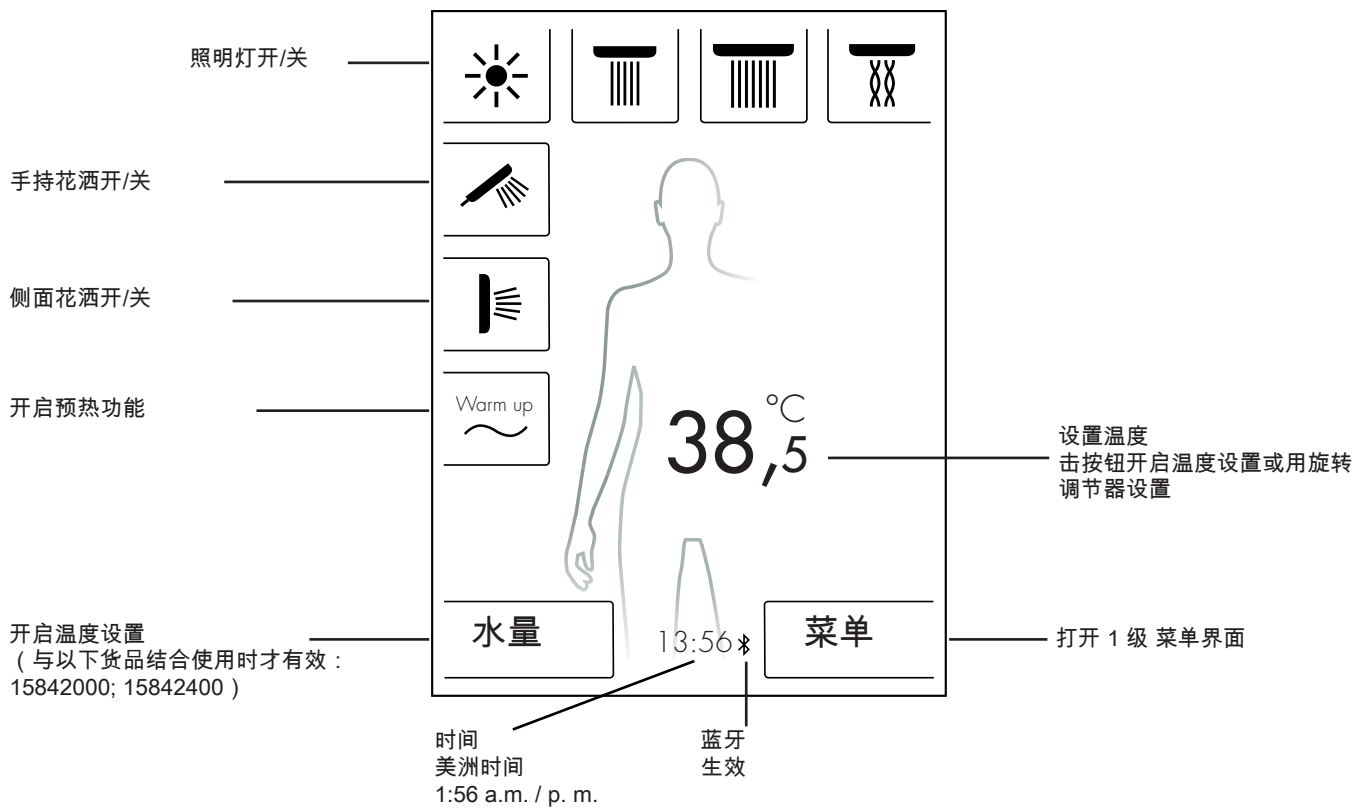

中文： 操作说明书

温度设置

借助旋转调节器设置温度：

可以用旋转调节器设置所要的淋浴温度。

左旋调节器降低温度。

右旋调节器提高温度。

每“击”一次旋转调节器温度变化 0.5 °C 或 1 °F。

输入新的温度后，数字上方的波浪形动画立即渐显。达到所要温度后动画消失（图 3）。

借助显示器上的数字可以识别设置了多大温度。

点击显示器上的数字进行温度设置：

击显示器上的数字。

温度方框打开（图 1）。

用手指轻击 + 和 - 符号可使温度以 0.5 °C 或 1°F 的频率增减。

通过 确定（确认）键（图 2）或击数字确认所要的温度。

如果不确认温度，方框在 3 秒钟后消失。

输入新的温度后，数字上方的波浪形动画渐显。达到所要温度后动画消失（图 3）。

原则上可在 5 °C 至 60 °C 或 41 °F 至 140 °F 的范围内选取温度。

防烫伤保护装置的标准设置温度为 42 °C 或 108 °F。如果温度设置高于这个数值，即会出现一个警告窗口（图 4）。

在该窗口下可以不用防烫伤保护，击“是”或“否”可以重新关闭窗口。

不输入时窗口在 3 秒钟后自动关闭。

如果用“是”关闭防烫伤保护装置，可将温度升高到 60 °C 或 140 °F。

这时，升高温度灵敏度较低。每升高 0.5 °C 必须击 4 “次” 旋转调节器。

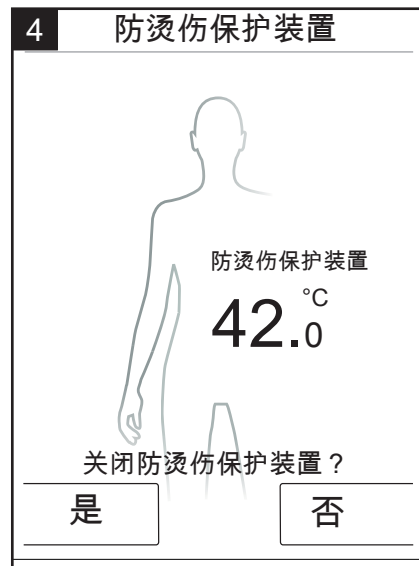
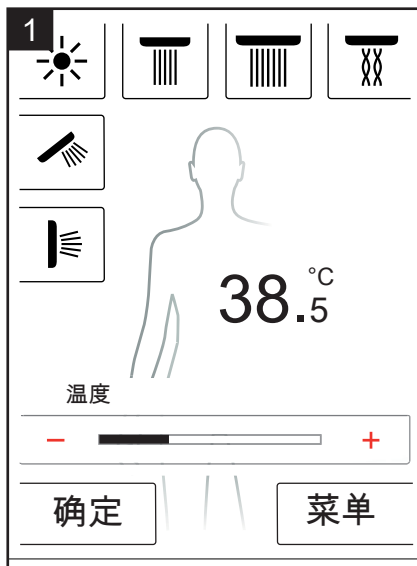
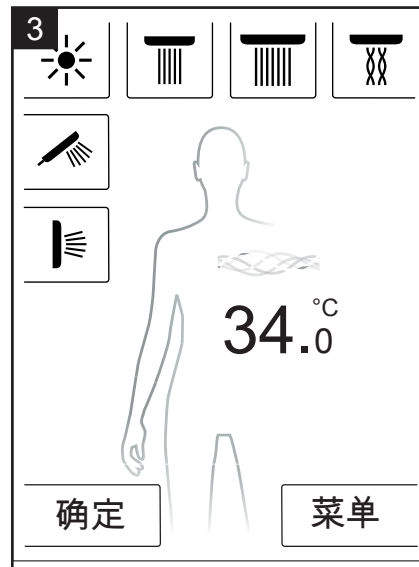
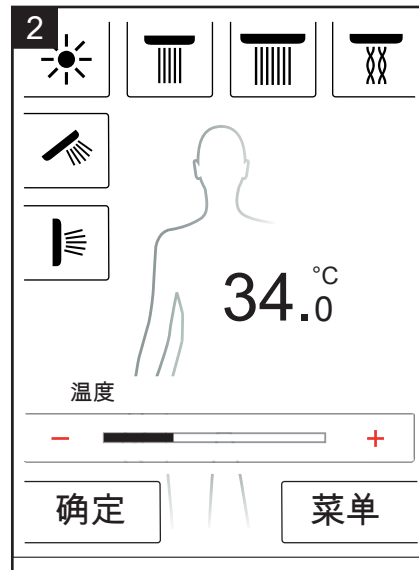

中文： 操作说明书

预热/ Warm up

在基本界面下可以看到 Warm up (预热) 功能 (图 1)。在淋浴前，可用该功能将水温升高到所要的温度。这时，所有配置的花洒都被开启。

- 开启花洒前，设置所要的温度。
- 击 Warm up (预热) 按钮，出现一个请求窗口 (图 2)。
- 用 确定 键确认功能。
- 出现 5 秒倒数界面。在这 5 秒钟内可以离开浴室或中断预热。
- 波浪形动画运行，直至达到所要的温度。
- 显示器显示：预热结束。

预热可以持续最多 90 秒钟。如果在这一时间内没有达到所要的温度，预热停止。显示器显示：预热故障。

水量设置

在基本界面下可以看到水量功能 (图 1)。

击 " Menge" (水量) 按钮可分 10 步设置水量 (图 3)。1 = 最小水量，10 = 最大水量。可用旋转调节器或显示器上的 + 和 - 符号设置。

提示：该功能与以下货品结合使用才可实现：15842000; 15842400。

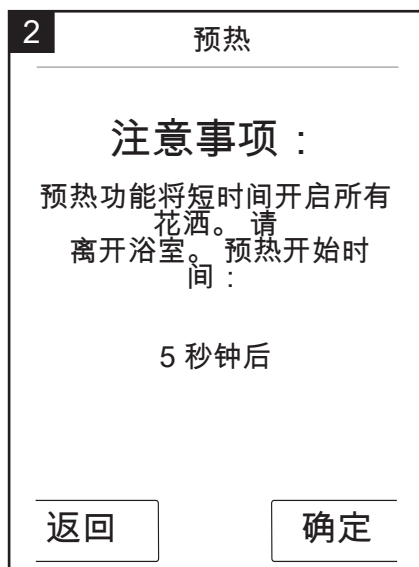
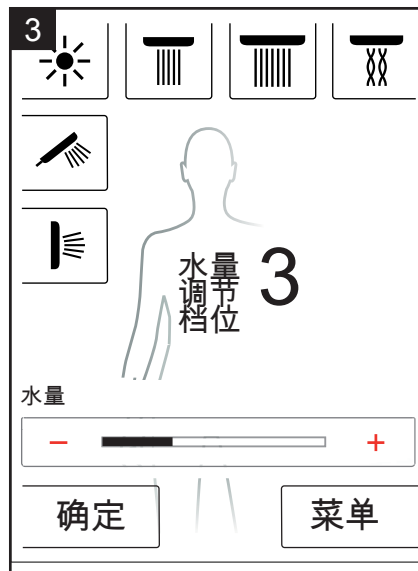
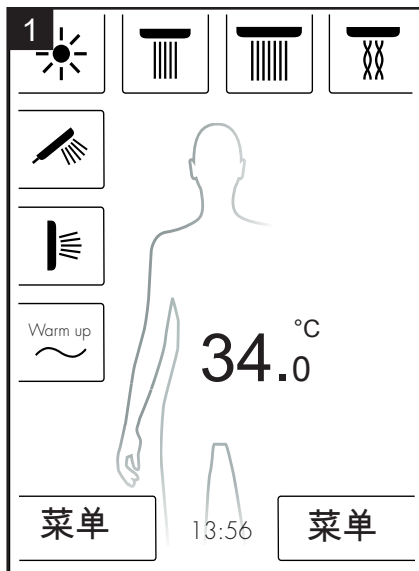

中文： 操作说明书

用户设置

汉斯格雅 RainBrain 可为您提供添加不同用户的可能。每个用户可以分别保存以下设置：水量、水温、照明灯、有效花洒或音乐。

添加或调取用户：

- 进行所需设置，例如水温、有效花洒或喜爱音乐。
- 短暂击以下用户按钮（图 1）。
- 显示选择用户（图 2）。
- 可以创建或分别调取 4 个用户。
- 击右侧的磁盘符号可以创建一个用户和所作的相应设置。
- 击左侧的用户符号，可以调取已创建的用户。
- 如果一个用户生效，基本界面就显示一个标志和相应的编号（图 3）。

作为有效用户保存修改：

- 进行所需设置或修改，例如水温、有效花洒或喜爱音乐。
- 将用户按钮长按 3 秒钟（图 1）。
- 保存有效花洒的修改。

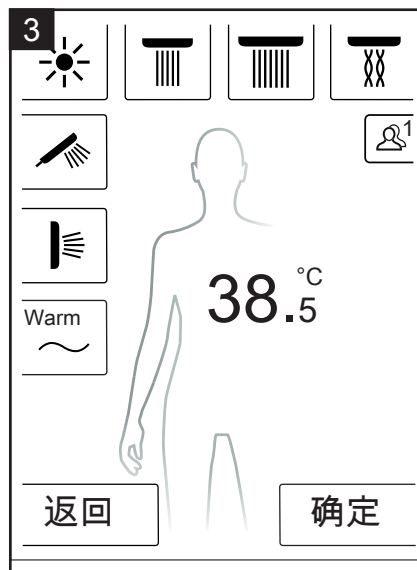
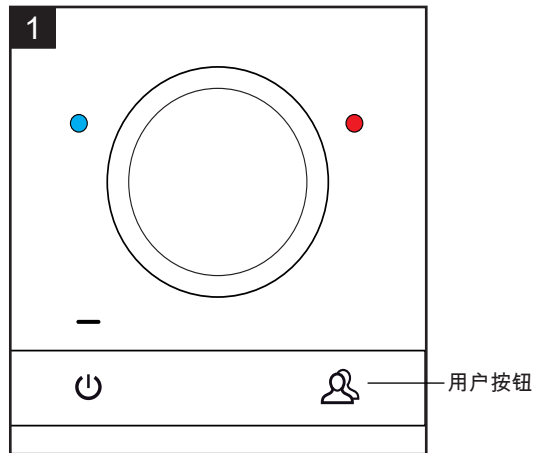

冷热水淋浴

您可通过冷热淋浴程序交替用冷热水淋浴。

开启冷热水淋浴：

- 在基本界面下击菜单按钮（图 1）。
- 在菜单窗口可以开启冷热淋浴。只有花洒生效，冷热淋浴才能被开启（图 2）。
- 基本界面出现一个符号，表示冷热淋浴生效（图 3）。击该符号可以关闭冷热淋浴功能。

冷热淋浴配置：

- 在基本界面下击菜单按钮（图 1）。
- 在菜单下击冷热淋浴功能右边的螺丝刀符号（图 2）。
- 显示冷热淋浴配置子菜单（图 4）。可分 5 步修改温度变化速度。1 = 最慢，5 = 最快。可将冷热淋浴温度降低 20°C 或 36°F。基本界面显示的温度仅用作基数。

从基本界面可以看到，额定温度随着冷热淋浴循环变化。

冷热淋浴和雨瀑功能程序不能同时开启。冷热淋浴功能开启时，可以补选或取消选取头顶花洒、手持花洒。冷热淋浴的最高温度为 42°C 或 108°F。

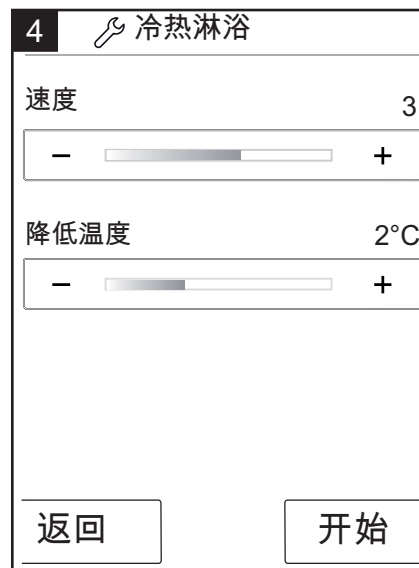
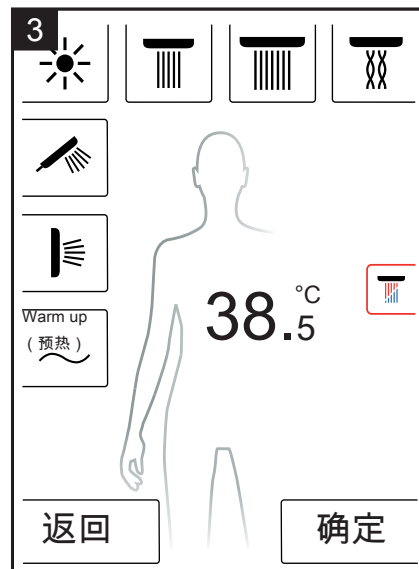
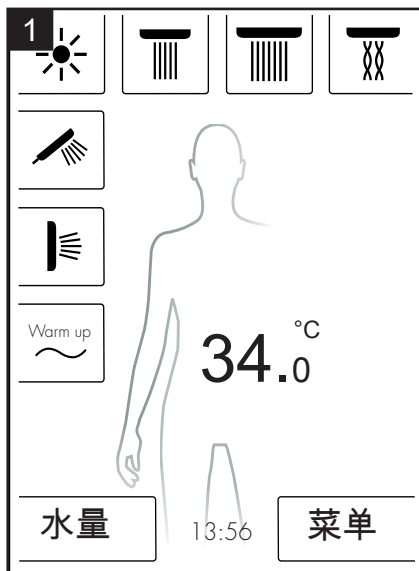

雨瀑功能

雨瀑功能淋浴程序可在不同花洒之间切换。在初始配置时确定雨瀑功能下哪些花洒生效。

开启雨瀑功能：

- 在基本界面下击菜单按钮（图 1）。
- 在菜单窗口开启雨瀑功能。自动开启雨瀑功能程序。
- 基本界面出现一个符号，表示雨瀑功能生效（图 3）。击该符号可以关闭雨瀑功能。

配置雨瀑功能

- 在基本界面下击菜单按钮（图 1）。
- 在菜单下击雨瀑功能右边的螺丝刀符号（图 2）。
- 显示雨瀑功能配置子菜单（图 4）。可分 5 步改变花洒变换速度。1 = 最慢，5 = 最快。

从基本界面可以看到，有效花洒是如何随着雨瀑功能循环变化的。

冷热淋浴和雨瀑功能程序不能同时开启。雨瀑功能开启时，可以补选或取消选取头顶花洒、侧面花洒和手持花洒。

如果雨瀑功能结束，雨瀑功能运行完毕的所有花洒也同时关闭。

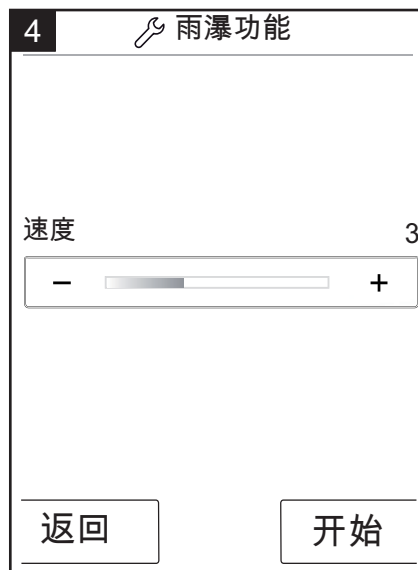
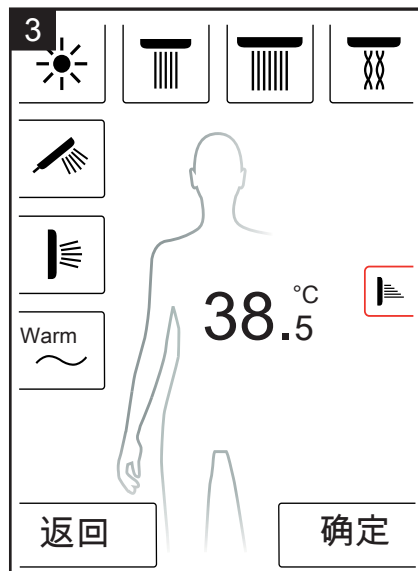
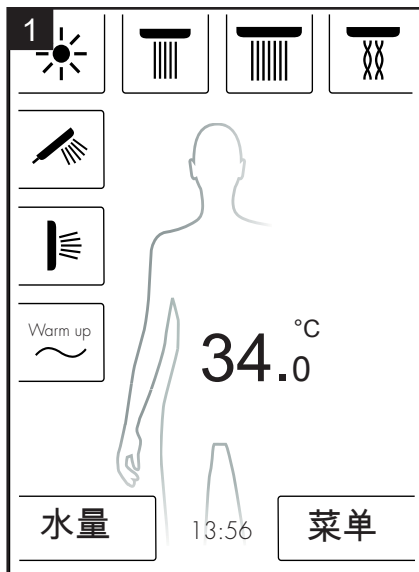

中文： 操作说明书

设置

从以下可以看到 RainBrains 淋浴系统的设置菜单指南。 击一次按钮即可进入子菜单。

1 水量 13:56 菜单 击按钮进入菜单

2 菜单 击按钮进入设置

3 设置 1/4

- 用户 第 154 页
- 标准温度 第 158 页
- 温度 °C / °F 第 158 页
- 关闭时间 第 158 页

4 设置 2/4

- 时间 & 日期 第 159 页
- 显示器 & 按键音量 第 159 页
- 启动动画 第 159 页
- 自动照明灯 第 160 页

5 设置 3/4

- 语言 第 160 页
- 连接蓝牙 第 161 页
- 出厂设置 第 160 页
- 关于 RainBrain 淋浴系统 第 161 页

在每个子菜单下，长时间按住返回键可以立即返回到基本界面。

中文： 操作说明书

标准温度

在标准温度菜单下可以设置开启、最高温度和防烫伤温度。

可以分 11 步 (30 °C - 40 °C) 或 19 步 (86 °F - 104 °F) 设置温度开启。出厂设置 38 °C 或 100 °F

可分 31 步 (30 °C - 60 °C) 或 55 步 (86 °F - 140 °F) 设置最高温度。出厂设置 60 °C 或 140 °F

防烫伤温度可分 5 步 (38 °C - 42 °C) 或 5 步 (100 °F - 108 °F) 设置。出厂设置 42 °C 或 108 °F

用 **确定** 键确认修改。

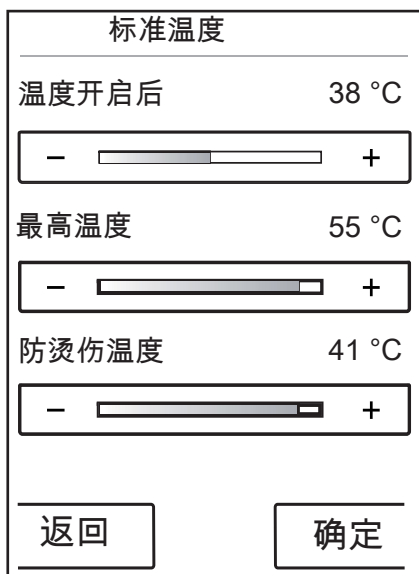

温度 °C / °F

在 °C / °F 温度菜单下可在 °C 与 °F 之间切换。

用 **确定** 键确认修改。

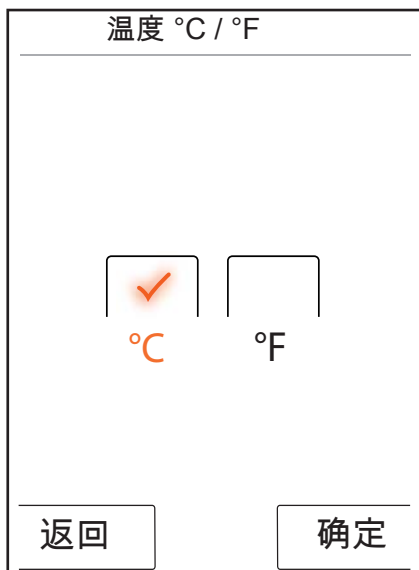

关闭时间

在关闭时间菜单下可以设置水、照明灯和音乐的关闭时间。

水的关闭时间可分 11 步 (1 - 30 分钟和无限)。出厂设置 30 分钟。为了保护环境起见，可将水的关闭时间设得短一些。

照明灯和音乐的关闭时间可分 5 步 (15 - 60 分钟和无限) 设置。出厂设置 60 分钟。

用 **确定** 键确认修改。

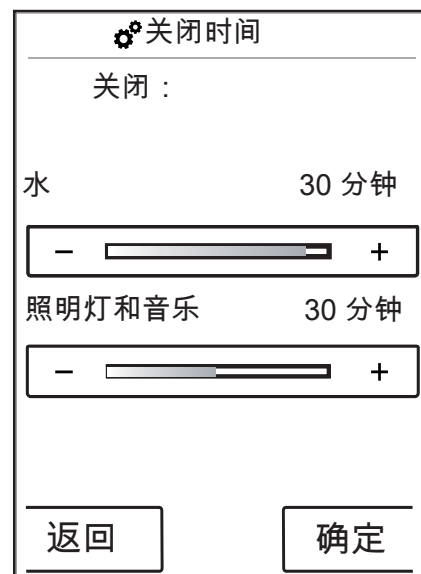

当至少有一个花洒开启时，水关闭时间才生效。从关水时起计算时间。每次操作仪器时，定时器重新开始运行。花洒关闭以后，如果照明灯和音乐没有开启，待机定时器 (15 分钟) 生效。

在照明灯和音乐开启、花洒关闭以后，照明灯和音乐按预设的时间保持开启状态。从关水时起计算该时间。每次操作仪器时定时器都会重新开始运行，开水时除外 (然后上述定时器生效)。照明灯和音乐关闭以后，待机定时器生效。

如果水、照明灯或音乐都没有开启，待机定时器生效，每次操作显示屏时定时器重新开始运行，水、照明灯或音乐开启时除外 (然后上述定时器开始运行)。

中文： 操作说明书

时间和日期

时间可按 12 小时制和 24 小时制两种模式显示。在 12 小时制模式下还可显示上午或下午。

用 **确定** 键确认修改。

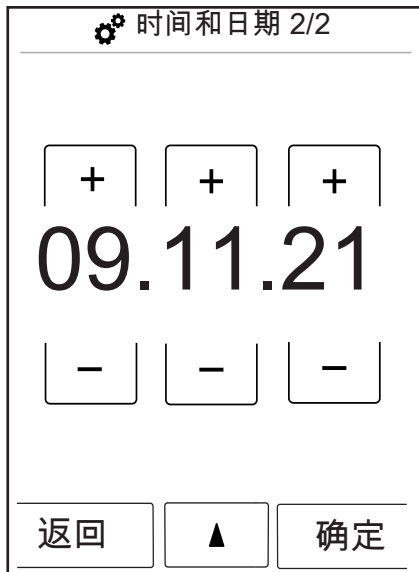

显示器和按钮音量

在显示器和按钮音量菜单下可以开启和关闭显示器亮度和按钮音量。

亮度可分 10 步 (10 - 100%) 设置。出厂设置 100%

用 **确定** 键确认修改。



启动动画

在开启动画菜单下启动汉斯格雅 RainBrains 淋浴系统时，可以打开或关闭动画。

用 **OK** 键确认修改。



中文： 操作说明书

自动照明装置

自动照明装置工作时，开启花洒后照明灯自动打开。如果触屏由“待机”状态换入“开启”状态或由“关闭”状态换入“开启”状态，照明灯也会自动开启。出厂设置关闭。
照明灯选项需要拥有光控继电器（货号 27189000）。

用 **确定** 键确认修改。



语言

在语言菜单下可以修改显示的语言。

用 **OK** 键确认修改。



在紧急情况下复原语言。

如果由于疏忽将语言改成了其它的无法读懂的语言，采取以下步骤：

- 在基本界面下击时间符号右下侧的按钮。
- 出现一个新窗口。击带有齿轮的按钮。
- 打开设置窗口。进入设置状态 3 / 4 (按下按钮两次)。
- 击最上面的按钮。
- 重新进入了语言设置状态，在这里可以借助国旗指示。

出厂设置

击一下按钮可将所有设置复位到初始配置。这时创建的用户被删除。

用 **确定** 键确认修改。

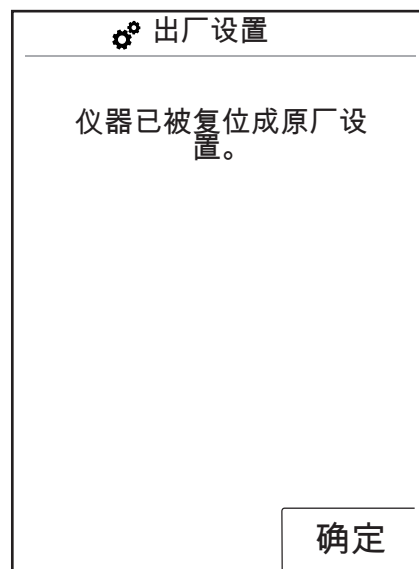
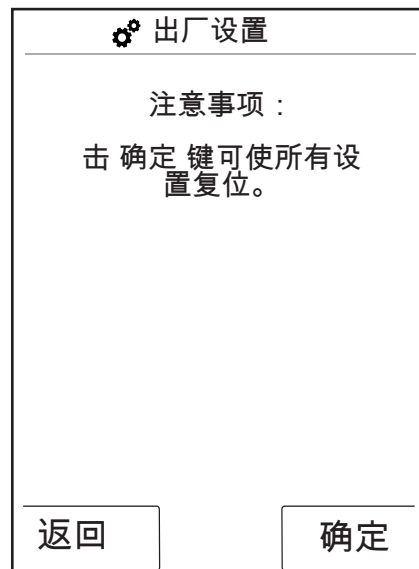

中文： 操作说明书

蓝牙

可见性：
可使触屏总是可见，打开后使其可见 2 分钟，或从不可见。

PIN：
预设的 PIN 为 0000。可以任意修改 PIN。删除时可将 PIN 重新
复位为 0000。

用 **确定** 键确认修改。

1 连接蓝牙

可见性

蓝牙 PIN

返回

2 连接蓝牙

总是可见

打开后可见 2 分钟

从不可见

返回 **确定**

3 连接蓝牙

0000

1	2	3
4	5	6
7	8	9
0	删除	

复位 **确定**

关于 RainBrain 淋浴系统

用 **确定** 键重新进入设置状态。

关于 RainBrain 淋浴系统

触屏
批号：xxx xxx xxx
软件版本：xxx xxx xxx

电源盒
软件版本：xxx xxx xxx

确定

中文： 操作说明书

音乐

将歌曲名传送到汉斯格雅 RainBrain 淋浴系统。

汉斯格雅 RainBrain 淋浴系统装有一个存储容量为 2G 的 Micro-SD 存储卡（固定占用的操作系统存储器除外）。可往该存储器存入喜爱的音乐。（最多 300 首）

有两种途径：

1. 用蓝牙传送媒体

在此，蓝牙（手机、笔记本）应与 RainBrain 淋浴系统“匹配”。打开蓝牙，并按汉斯格雅 RainBrain 淋浴系统设置开启蓝牙（参见第 14 页）。给 RainBrain 淋浴系统补充要从中传送媒体的蓝牙。您会接到请求输入触屏的 PIN（标准 = 0000）。等到连接成功为止。这种匹配是经久不变的，即便手机或触屏关闭了。

这时，可将蓝牙的 Mp3 文件传送到触屏上。传送大的数据量时不推荐这种方法。传送时间通常很长。建议将歌曲名存到存储卡上。

2. 用存储卡传送媒体

触屏的 2G Micro-SD 存储卡可拆下。

- 在此您必须从支架上卸下触屏（图 1）。
- 断开电源（电源保险器）
- 在触屏的下边设有一个刻槽，您可放入一个扁平螺丝刀。
- 小心取出触屏。
- 触屏是用四个卡夹固定的，以防滑出。
- 松开触屏电缆。
- 从触屏的左侧可以看到一个护板，存储卡就在其下（图 2）。
- 取出存储卡。按压存储卡使其解锁。
- 这时可通过一个常用的读卡器接在个人计算机或笔记本电脑上读取存储卡。或许还需要一个 Micro-SD 与 SD 存储卡的适配器。
- 您可将您的歌曲名（最多 300 首）保存在“媒体”文件夹内。绝不得改写或删除其它文件夹！
- 将存储卡重新插入触屏（存储卡啮合时会发出声音），盖上存储卡盖板，按照相反顺序将触屏重新装入支架上（图 3）。

用蓝牙播放媒体（流媒体）

汉斯格雅 RainBrain 淋浴系统可以通过 Streaming（流媒体）直接播放蓝牙的歌曲名。应遵照以下步骤：

- 蓝牙与触屏应匹配（见上）。
- 连接蓝牙与触屏

- 在音乐菜单下选取外部播放器（参见下一页）。
- 播放蓝牙上的音乐。

根据蓝牙可以选取所要的歌曲名（歌曲名不显示于触屏上），可以前进、后退或停止播放音乐。

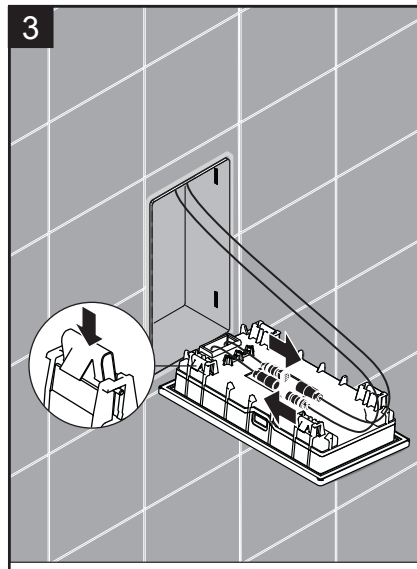
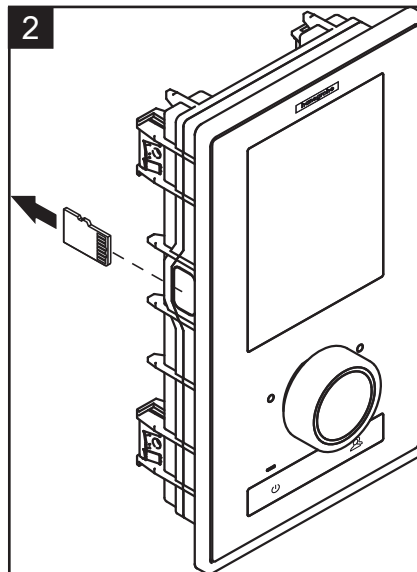
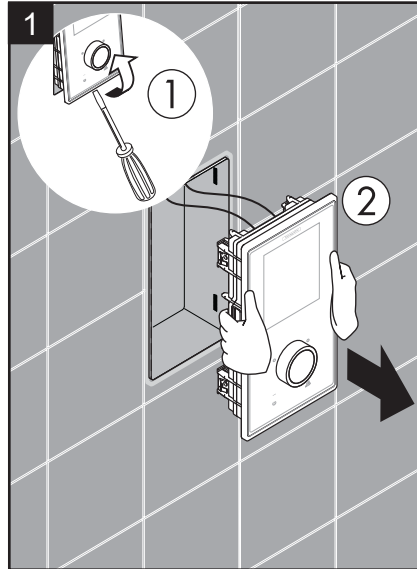

音乐菜单设置

- 在基本界面下击菜单按钮。
- 在菜单下击音乐符号右边的螺丝刀符号。
- 音乐子菜单打开（图 2）。

在这里可以看到选项：选择音乐、选择音量、随机播放和删除音乐。

选择音乐：

在选择音乐菜单项下可以看到可用的所有歌曲名。

这些歌曲名分为以下项目：

RainBrain 播放器/外部播放器（只有连接了蓝牙才能使用）

歌手名/专辑名/歌曲名。这些项目分别按照字母排序。示例参见图 3。

选择音量：

在选择音量之下可以提高或降低音量和低音。

随机播放：

存储在 RainBrain 淋浴系统上的歌曲名可以随机播放。蓝牙的歌曲名并且为用户设置时不能随机播放。

删除音乐

在删除音乐子菜单下，可以删除保存在 RainBrain 领域系统上的歌曲名、专辑名或歌手名。菜单指南与歌曲名选择相同。



中文：
操作说明书

音乐播放器工作时的基本界面

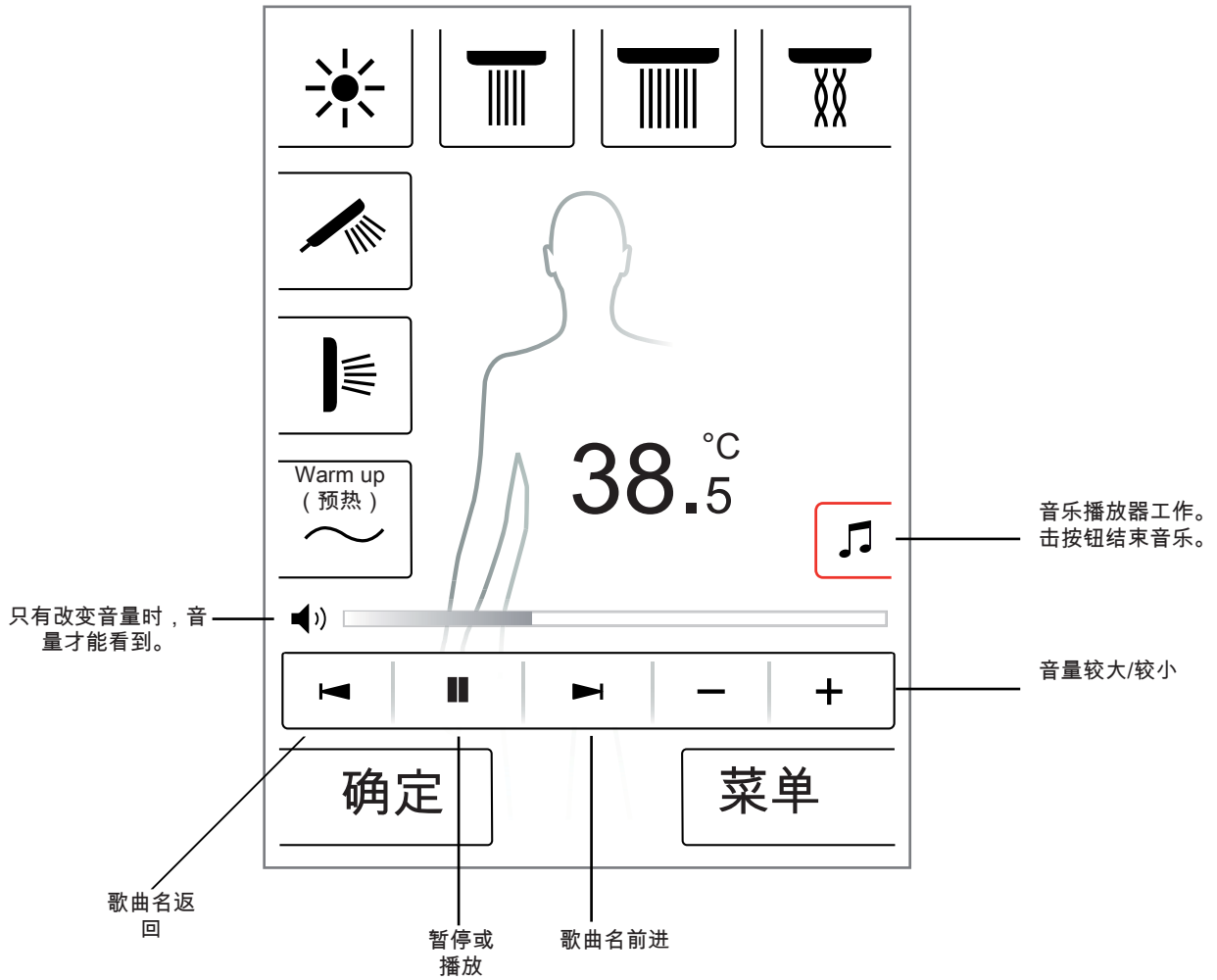

系统界面

用下列组合键进入系统界面：



应用旋转调节器的 Start/Stop (开始/停止) 按钮开始组合，以免释放其它功能。按下所有按钮，直至系统界面出现。

图 1：

配置：
参见第 20 页。

故障存储器 (图 2)：
发生的故障按照时间顺序显示。最上面的显示为当前故障。最多存储 40 个故障，并列在多个页面上。当超过 40 个故障时，最早的故障被删除。

出厂状态：

将触屏复位到出厂状态。所有设置丢失。创建的用户被删除。即使是配置的花洒、照明灯和水量设置也会被删除！

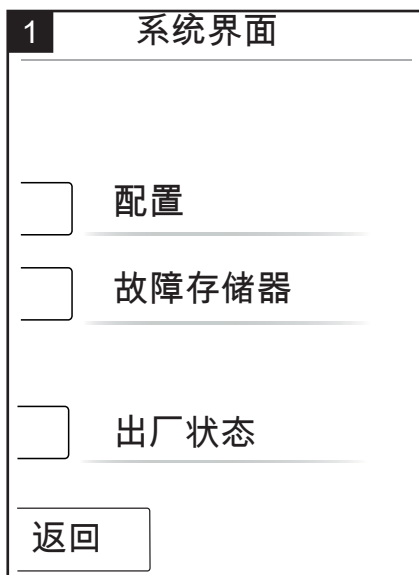
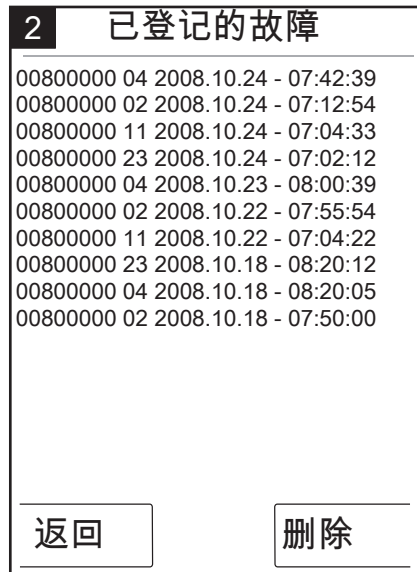

故障显示

出现故障时，显示一个故障信号，这时所有花洒被停止。

可能出现三种故障：

1. 无危险：

对用户或仪器没有危害的故障，例如涉及水量的故障。如果选取的功能与故障无关，仍可以淋浴。

复位后显示基本界面。系统可以重新使用。

2. 紧急运行（图 3）：

尽管发生了故障，仍可按紧急程序继续淋浴。显示紧急信号。只有手持花洒和照明灯可以选用。如果没有配置手持花洒，那么得出是第 3 种故障。危险。

3. 危险：（图 1 和 2）

由于故障危害用户（例如烫伤）或仪器，系统不能再用。进入系统界面的故障列表，记录最上端的故障，并将该故障传达给汉斯格雅维修部门。

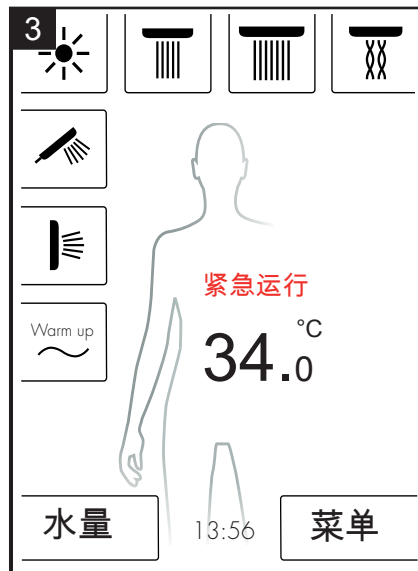

每天重启系统

汉斯格雅 RainBrain 淋浴系统每天中午 12 点自动重启系统。重启时检查马达状况，并重启触屏。

为了能够进行重启，触屏应处于待机状态。如果不是这样，可使重启延迟半小时，直至可以重启。

清洁：

将电源钮长按 3 秒钟以清洁触屏。触屏关闭，击触屏无反应。再击电源钮 3 秒钟开启触屏。

汉斯格雅 RainBrain 淋浴系统的初始配置

仪器开启后出现配置和欢迎界面，直至完成了初始安装。

汉斯格雅花洒的配置：

遵照以下步骤：

- 图 1 选择国家语言。击显示器可以选取所要的国家语言（预设语言：德语）。击 Weiter (继续) 键。
- 图 2 从显示器上选取所要的温度单位。击继续键。
- 图 3 从花洒配置界面上选取以下项目：
汉斯格雅产品。击继续键。
- 图 4a/4b 这时可从汉斯格雅产品品种中选取头顶花洒、手持花洒和侧面花洒。击继续键。
- 图 5 根据淋浴配置还可设置音乐、照明装置和水量。所需附件：
光电继电器（货号：27189000），配有水量功能的电源盒（货号：15842000；15842400）以及一个音频放大器和音乐播放扬声器。
- 图 6 选取所要雨瀑功能的花洒。击继续键。
- 图 7 通过 OK 键结束配置。
- 显示基本界面。

其它生产厂花洒的配置：

遵照以下步骤：

- 图 1 选取国家语言。击显示器可以选取所要的国家语言（预设语言：德语）。击继续键。
- 图 2 从显示器上选取所要的温度单位。击继续键。
- 图 3 从花洒配置界面中选取以下项目：其它产品。击继续键。
- 图 8 击空白键区选取一个接口。
- 图 9a 和 9b 选取适当的符号并击确定键。
- 图 10 这时为安装接口和花洒（可以达到 5 个）选取一个适当的符号。为没有占用的接口选取一个空白区。击继续键。
- 图 5 根据淋浴器配置还可设置音乐、照明装置和水量。所需附件：
光电继电器（货号：27189000），带有水量功能的电源盒（货号：15842000；15842400）以及一个音频放大器和音乐播放扬声器。击继续键。
- 图 6 选取所要雨瀑功能的花洒。击继续键。
- 图 7 用确定键结束配置。
- 显示基本界面。

接着，可在设置菜单的接口配置下修改所有设置和符号。
应用旋转调节器的 Start/Stop（开始/停止）按钮开始组合，以免释放其它功能。按住所有按键，直至出现系统界面。

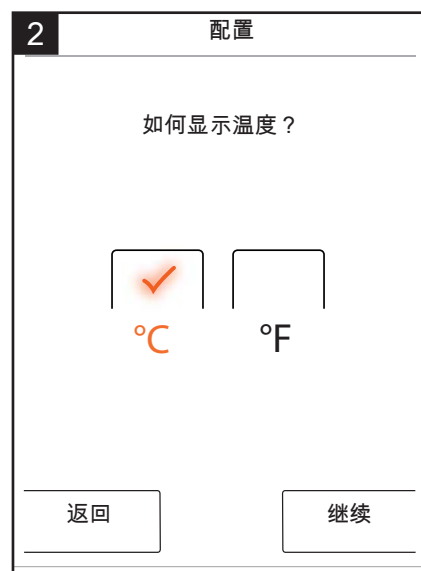
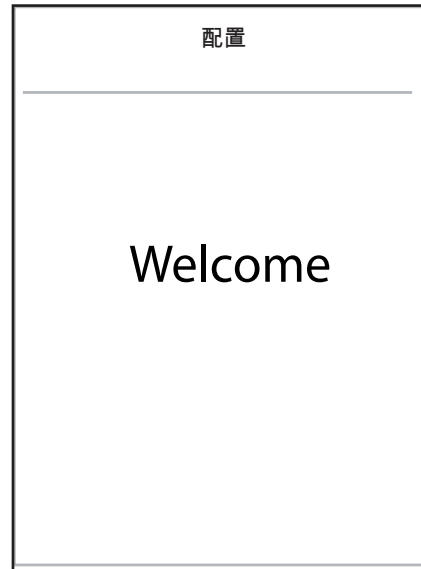

3 配置

如何配置您的花洒？

汉斯格雅产品

其它产品

返回 继续

5 配置

请选取配置
(可多重选择)

手持花洒

侧面花洒

照明灯

音乐

返回 继续

4a 配置

请选取一个头顶花洒

Rainmaker (唤雨魔法师)

Rainfall (降雨)

Rainfall Mini (迷你降雨)

一式头顶花洒

返回 ▼ 继续

6 配置

要用哪些接口启动雨瀑功能？

返回 继续

4b 配置

请选取一个头顶花洒

二式头顶花洒

Showerheaven 顶装淋浴系统

返回 ▲ 继续

7 配置

要结束配置吗？

在系统界面上可以进行修改。

返回 确定

8 配置

请选择连接

1 2 3

4

5

返回 继续

10 配置

请选择配置
(可多重选择)

 照明灯

 音乐

 水量

返回 继续

9a 配置

连接 1 应具有什么符号？

 _____

 _____

返回  确定

9b 配置

连接 1 应具有什么符号？

 _____

1 2

 _____

3 4 5

 _____

 _____

返回 确定

Немецкий: Содержание

Основные функции	171
Основное меню	172
Настройки температуры	173
Подогрев	174
Настройки количества	174
Настройки пользователя	175
Контрастный душ	176
Каскад	177
Настройки	178
Музыка	183
Системный уровень	186
Индикация ошибок	187
Ежедневный перезапуск системы	187
Очистка	187
Первая конфигурация	188

Немецкий: Инструкция по эксплуатации

Основные функции



Управление душевой системой Hansgrohe RainBrain осуществляется при помощи инновационного сенсорного дисплея, с которым справится даже ребенок.

Каждое нажатие кнопки подтверждается оптически за счёт обрамления красным цветом нажатой кнопки и акустически.

На цветном дисплее можно в любое время прочесть такую важную информацию как:

- Активные души
- Заданная температура воды
- Время
- Название текущей музыкальной композиции
- Пользователь
- Душевая программа
- Свет

Сценарий включения /выключения

Выключение / очистки:

Функциональный светодиод выключен, дисплей и поворотный регулятор не горят, кнопка Power чувствительна (при нажатии можно включить устройство).

Режим ожидания:

Наступает, если в течение 15 минут не включен ни один потребитель и не производится управление. Ф/функциональный светодиод включен, дисплей и поворотный регулятор не горят. Все кнопки и дисплей чувствительны. Если они приводятся в действие, красный функциональный светодиод гаснет, а дисплей загорается. Устройство остается в режиме ожидания до тех пор, пока не будет выключено.

Включено:

Функциональный светодиод выключен, дисплей и переключатель горят, все кнопки и дисплей в состоянии готовности.

В объем поставки входит CD-Rom со всей документацией и монтажными инструкциями. По желанию все инструкции можно получить в печатном виде.

Немецкий: Инструкция по эксплуатации

Основной кадр

(на основании конфигурации Hansgrohe)

В зависимости от конфигурации душа здесь можно включать и выключать различные верхние души.
(Можно выбрать максимально 3 душа)

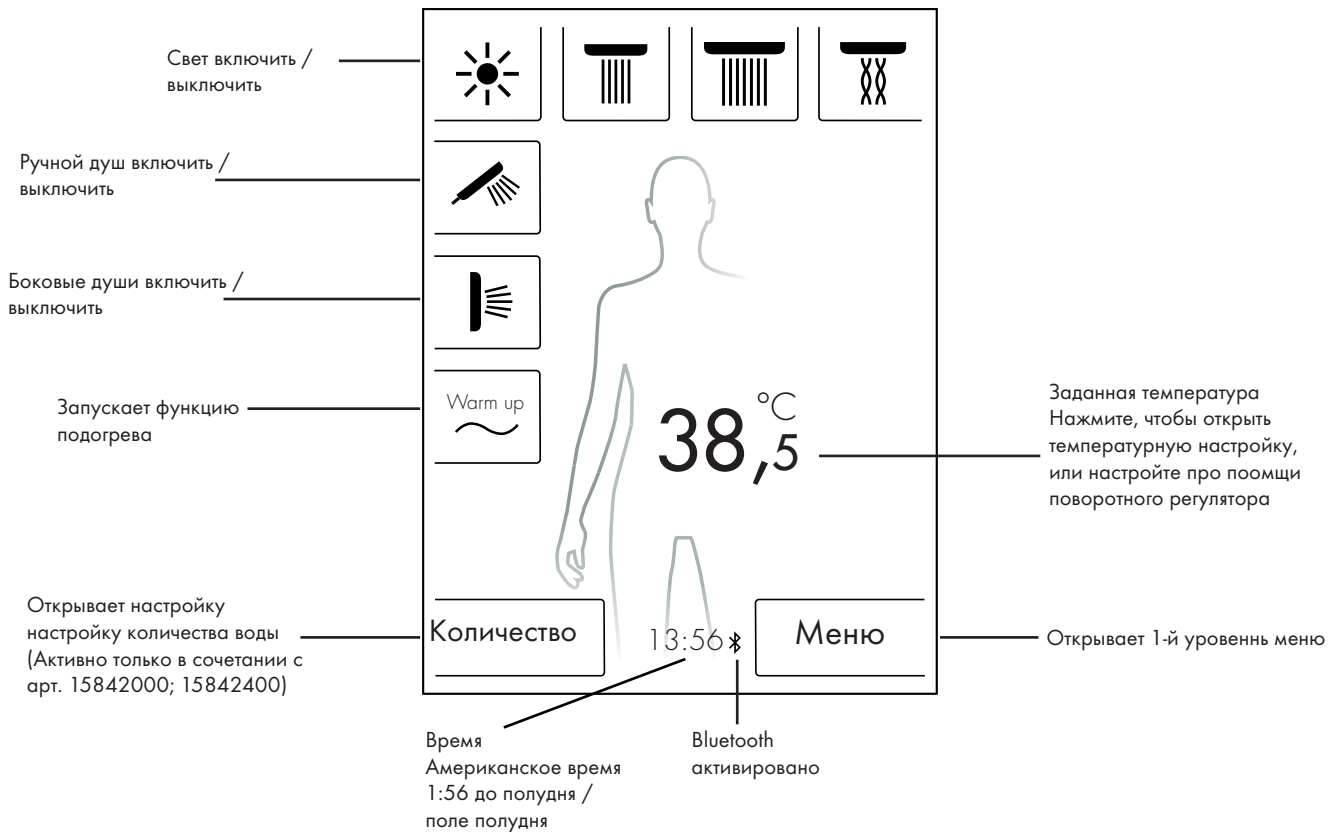

Немецкий: Инструкция по эксплуатации

Настройка температуры

Настройка температуры при помощи поворотного регулятора:

При помощи поворотного регулятора можно задать нужную температуру душа.

Чтобы понизить температуру, поверните регулятор влево.
Чтобы повысить температуру, поверните регулятор вправо.

Температура изменяется шагами по 0,5 °C или 1 °F на каждое "нажатие" поворотного регулятора.

После ввода новой температуры над цифрой сразу появляется анимация волны. Анимация пропадает при достижении необходимой температуры (рисунок 3).

На основании цифры на дисплее Вы можете определить, какую температуру Вы задали.

Настройка температуры посредством нажатия цифры на дисплее:

Нажмите на цифру на дисплее.

Открывается температурный столбик (рисунок 1).

Посредством нажатия на + или - Вы можете соответственным образом изменять температуру шагами по 0,5 °C или 1 °F.

Подтвердите нужную температуру при помощи ОК (Рисунок 2) либо посредством нажатия на цифры.

Если Вы не подтвердите температуру, столбик исчезнет через 3 секунды.

После ввода новой температуры над цифрой сразу появляется анимация волны. Анимация пропадает при достижении необходимой температуры (рисунок 3).

В принципе температуру можно выбрать в диапазоне от 5 °C до 60 °C либо от 41 °F до 140 °F.

Стандартно защита от ожогов установлена на 42 °C либо 108 °F. Если задается температура выше данного значения, появляется предупреждающее окно (Рисунок 4).

В данном окне Вы можете отказаться от защиты от ожогов посредством нажатия Да или Нет либо закрыть окно. Если ввод не производится, окно закрывается автоматически спустя 3 секунды.

Если защита от ожогов выключается при помощи Да, Вы можете повысить температуру до 60 °C либо 140 °F.

Чувствительность повышения температуры теперь ниже. На каждые 0,5 °C поворотный регулятор нужно повернуть 4 раза.

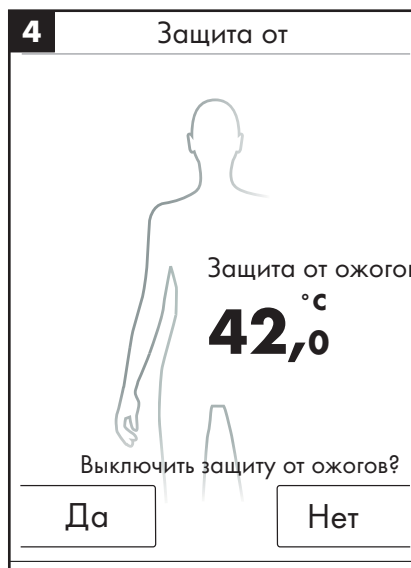
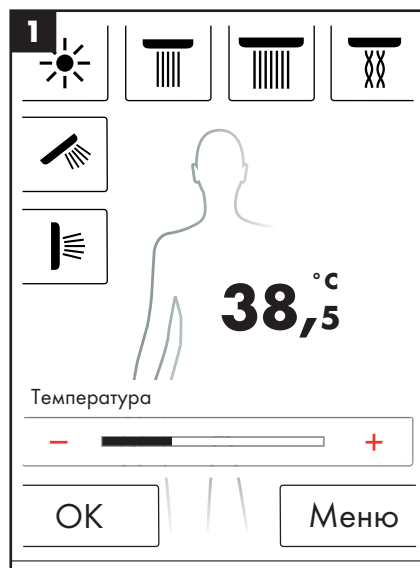
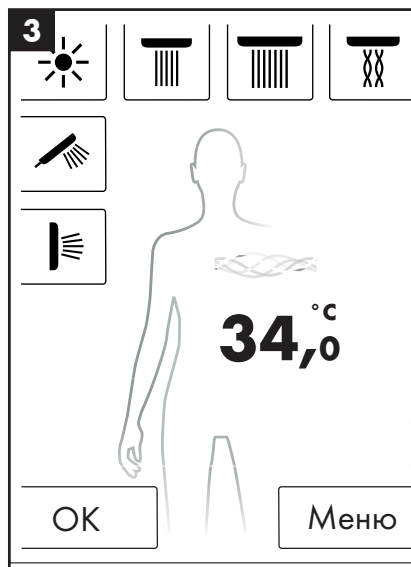
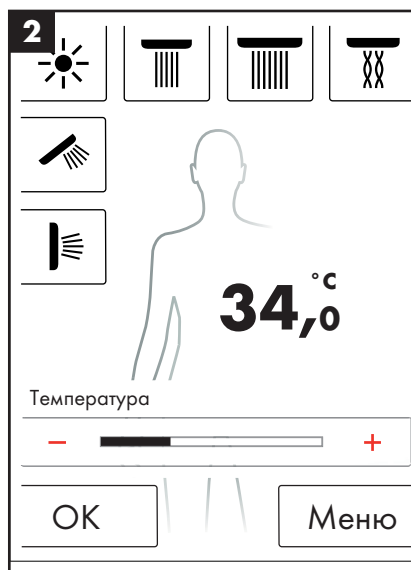

Немецкий: Инструкция по эксплуатации

Подогрев / Warm up

В основном кадре Вы найдете функцию подогрева (Warm up) (Рисунок 1). При помощи данной функции перед принятием душа Вы можете подогреть воду до нужной температуры. При этом конфигурируются все активные души.

- Перед активацией душей задайте нужную температуру.
- После нажатия кнопки "Warm up" ("Подогрев") появляется окно требования (Рисунок 2).
- При помощи ОК подтвердите функцию.
- Появляется отсчёт в обратном порядке 5 сек. В течение этих 5 секунд Вы можете выйти из душевой кабины или прекратить подогрев.
- Анимация волны присутствует по достижению нужной температуры.
- На дисплее появляется: Подогрев окончен.

Подогрев может длиться максимум 90 сек. Если в течение данного времени нужная температура не достигается, подогрев прекращается. На дисплее появляется: Подогрев не выполнен.

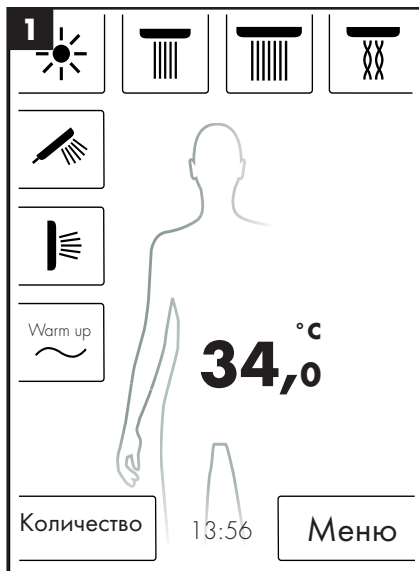

Настройка количества

В основном кадре Вы найдете функцию количества (Рисунок 1).

После нажатия кнопки "Menge" ("Количество") 10 шагами Вы можете привести в соответствие количество воды (Рисунок 3).

1 = самое маленькое количество воды, 10 = самое большое количество воды.

Приведение в соответствие можно выполнить при помощи поворотного регулятора либо + и - на дисплее.

Указание: Данная функция возможна только в сочетании с арт. 15842000; 15842400.

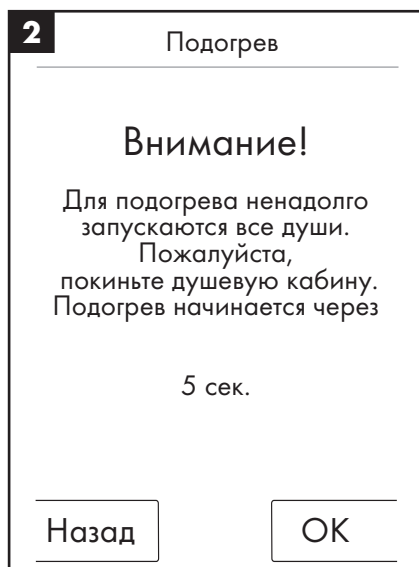

Немецкий: Инструкция по эксплуатации

Настройки пользователя

Hansgrohe RainBrain дает возможность создания нескольких пользователей. Каждый пользователь может индивидуально сохранять такие настройки как: количество воды, температура воды, свет, активные души или музыка.

Создать либо запросить пользователя:

- Произведите необходимые настройки, например, температура воды, активные души или любимая музыка.
- Ненадолго нажмите кнопку пользователя (Рисунок 1).
- Появляется выбор пользователя (Рисунок 2).
- Здесь можно задать до 4 пользователей либо по отдельности их запросить.
- Посредством нажатия на символ дискеты с правой стороны можно создать пользователя с произведенными настройками.
- Посредством нажатия на символ пользователя с левой стороны можно запросить уже созданного пользователя.
- Если пользователь активен, в основном кадре появляется логотип с соответствующим номером (Рисунок 3).

Сохранение изменений для активного пользователя:

- Произведите необходимые настройки либо изменения, например, температуры воды, активных душей или любимой музыки.
- Нажмите и удерживайте нажатой кнопку пользователя примерно в течение 3 секунд (Рисунок 1).
- Изменения сохраняются для активного пользователя.

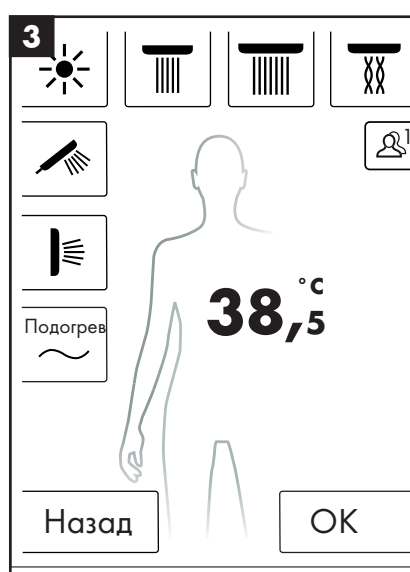
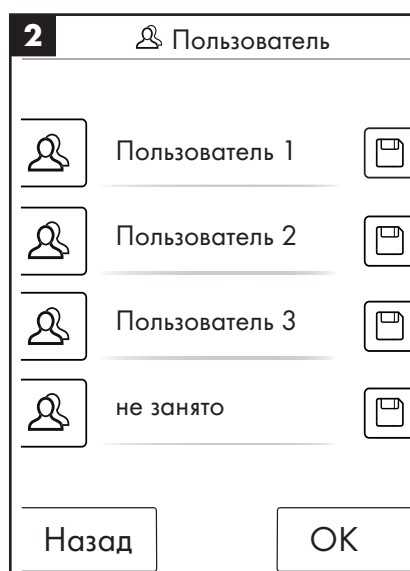
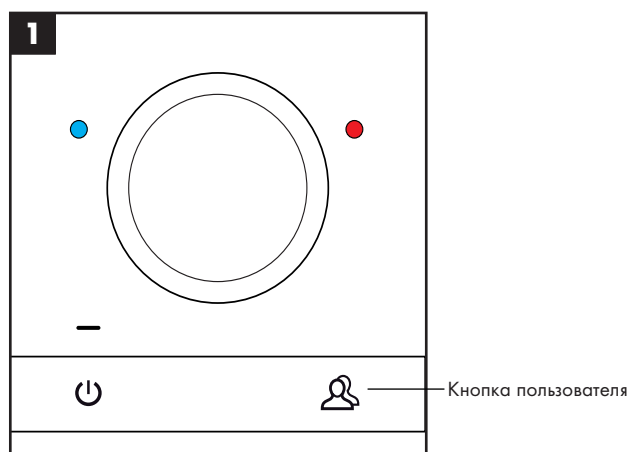

Немецкий: Инструкция по эксплуатации

Контрастный душ

Душевая программа "Контрастный душ" дает возможность принимать холодный и горячий душ попеременно.

Включить контрастный душ:

- В основном кадре нажмите кнопку меню (Рисунок 1).
- В окне меню можно активировать контрастный душ. Настройка контрастного душа производится только тогда, когда душ активен (Рисунок 2).
- В основном кадре появляется символ, который отражает, что контрастный душ активирован (Рисунок 3). Отключить контрастный душ можно посредством нажатия на данный символ.

Конфигурация контрастного душа:

- В основном кадре нажмите кнопку меню (Рисунок 1).
- В меню нажмите символ гаечного ключа справа рядом с контрастным душем (Рисунок 2).
- Появляется субменю для конфигурации контрастного душа (Рисунок 4). Скорость в переключения температуры можно менять в 5 ступеней. 1 = медленнее всего, 5 = быстрее всего. Температуру контрастного душа можно изменять на 20°C либо 36°F. В качестве основы служит показанная в основном кадре температура.

В основном кадре Вы можете видеть, как меняется заданная температура в такте контрастного душа.

Программы контрастного душа и каскада нельзя активировать одновременно. В то время, когда контрастный душ активен, можно подключить или отключить верхние, боковые и ручные души. Максимальная температура контрастного душа составляет 42°C либо 108°F.

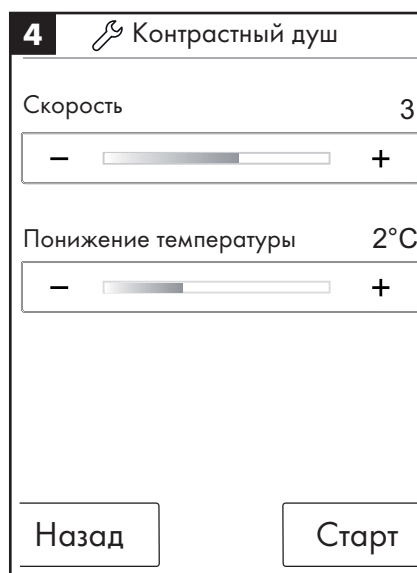
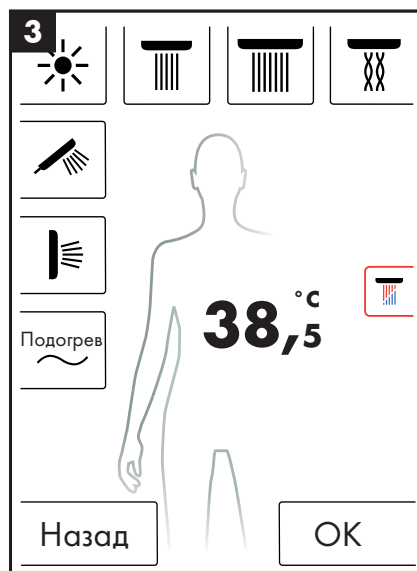
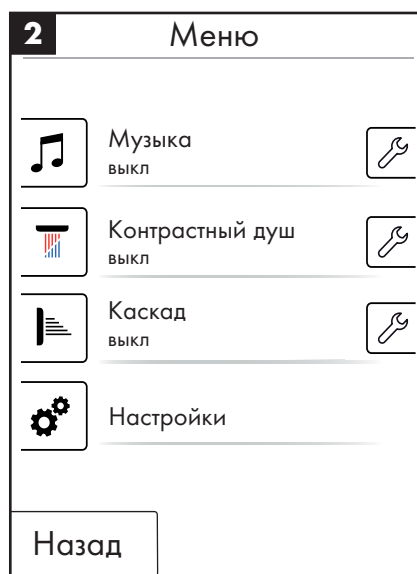
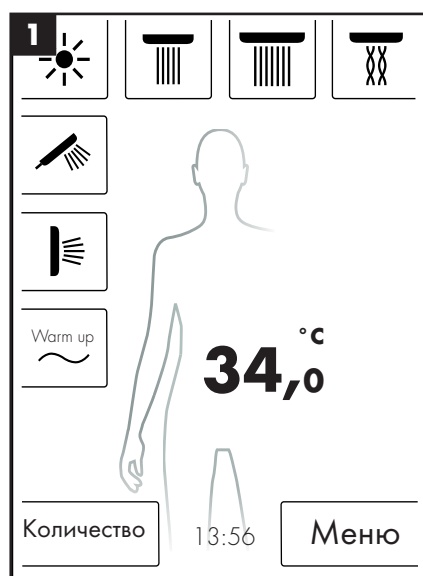

Немецкий: Инструкция по эксплуатации

Каскад

Душевая программа "Каскад" попеременно переключается между различными душами. Какие души активируются в программе каскада, задается в первичной конфигурации.

Включить каскад:

- В основном кадре нажмите кнопку меню (Рисунок 1).
- В окне меню можно активировать каскад. Процесс каскада начинается автоматически.
- В основном кадре появляется символ, который отражает, что каскад активирован (Рисунок 3). Каскад можно отключить посредством нажатия на символ.

Конфигурация каскада

- В основном кадре нажмите кнопку меню (Рисунок 1).
- В меню нажмите символ гаечного ключа справа рядом с каскадом (Рисунок 2).
- В субменю появляется конфигурация каскада (Рисунок 4). Скорость переключения душ можно изменять в 5 ступеней. 1 = медленнее всего, 5 = быстрее всего.

В основном кадре Вы теперь можете видеть, как изменяются активные души в такте каскада.

Программы контрастного душа и каскада нельзя активировать одновременно. В то время, когда каскад активен, можно отключать или подключать верхние, боковые или ручные души.

Когда каскад завершается, все души, которые участвовали в каскаде, также отключаются.

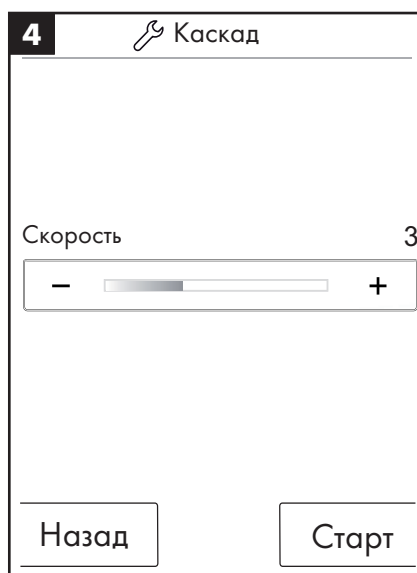
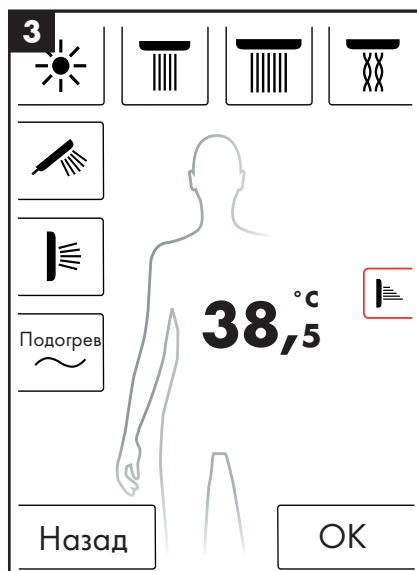
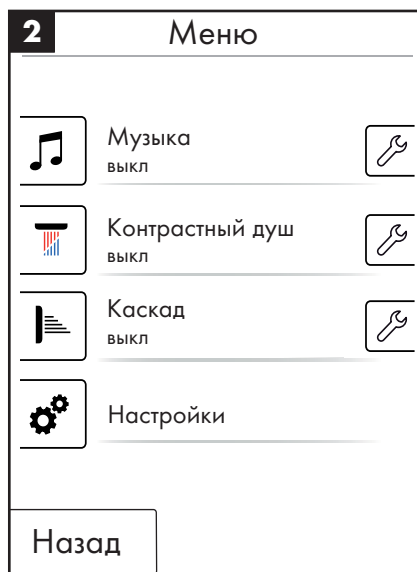
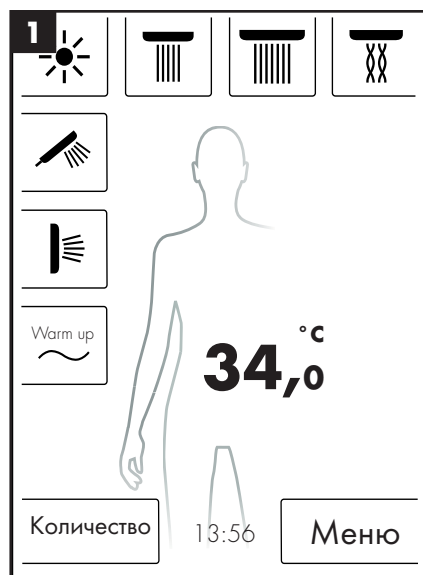

Немецкий: Инструкция по эксплуатации

Настройки

Далее Вы пошагово проходите через меню до настроек RainBrain. Посредством одного нажатия Вы можете перейти в субменю.

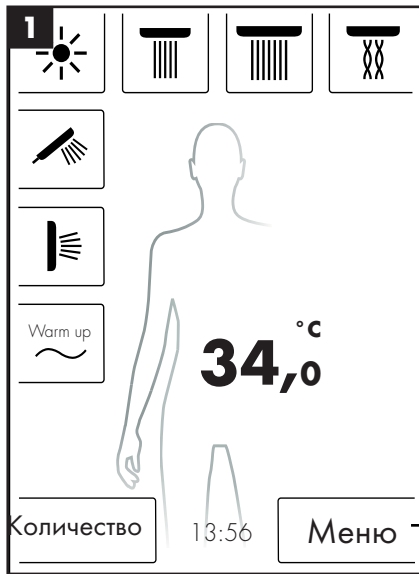

Нажмите, чтобы перейти в меню

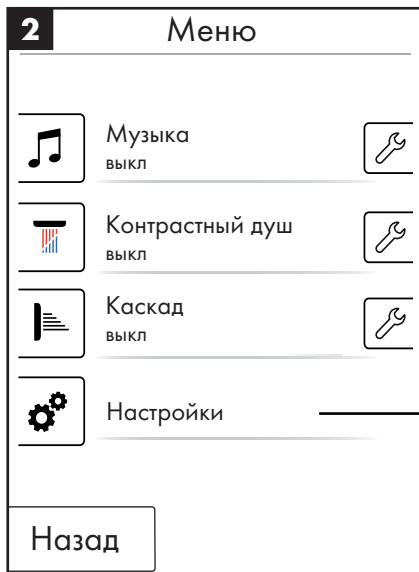

Нажмите, чтобы перейти к настройкам



Страница 175

Страница 179

Страница 179

Страница 179



Страница 180

Страница 180

Страница 180

Страница 181

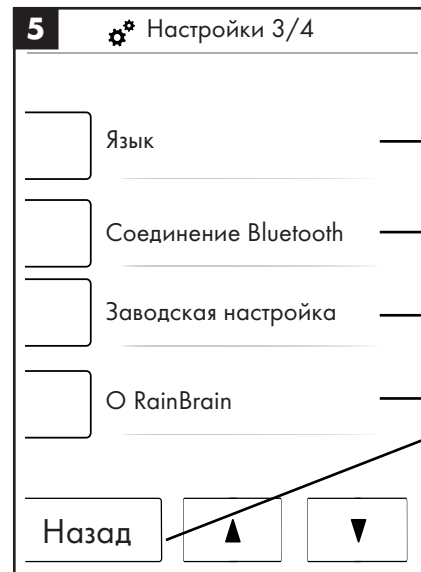

Страница 181

Страница 182

Страница 181

Страница 182

Посредством продолжительного удерживания нажатой кнопки "Назад" из каждого субменю можно сразу вернуться к основному кадру.

Немецкий: Инструкция по эксплуатации

Стандартная температура

В меню стандартной температуры можно настроить стартовую, максимальную температуру и температуру защиты от ожогов.

Стартовую температуру можно задать в 11 ступеней (30 °C - 40 °C) либо 19 ступеней (86 °F - 104 °F). Заводская настройка 38 °C либо 100 °F

Максимальную температуру можно настраивать в 31 ступень (30 °C - 60 °C) либо 55 ступеней (86 °F - 140 °F). Заводская настройка 60 °C либо 140 °F

Температуру защиты от ожогов можно настроить в 5 ступеней (38 °C - 42 °C) либо 5 ступеней (100 °F - 108 °F). Заводская настройка 42 °C либо 108 °F

При помощи ОК подтвердите изменения.

Стандартная температура

Стартовая температура 38 °C

Максимальная температура 55 °C

Температура защиты от ожогов 41 °C

Назад ОК

Температура °C / °F

В меню температуры можно переключаться между °C / °F и между °C и °F.

При помощи ОК подтвердите изменения.

Температура °C / °F

°C °F

Назад ОК

Время отключения

В меню времени отключения можно настроить время для отключения воды, света и музыки.

Время отключения воды можно задавать в 11 ступеней (1 - 30 мин. либо бесконечно). Заводская настройка 30 мин. Из соображений охраны окружающей среды задавайте короткое время для отключения воды.

Время отключения света и музыки можно настроить в 5 ступеней (15 - 60 мин. и бесконечно). Заводская настройка 60 мин.

При помощи ОК подтвердите изменения.

Время отключения

Отключения спустя:

Вода 30 мин

Свет и музыка 30 мин

Назад ОК

Время отключения воды действует, если включен по крайней мере один душ. Время измеряется после включения воды. При любых манипуляциях управления отсчёт времени начинается заново. После отключения душей начинает работу таймер режима ожидания (15 минут), если не включен свет и музыка.

Если свет и музыка включены, а души выключены, свет и музыка остаются включенными в течение заранее заданного времени. Данное время измеряется с момента включения воды. При каждой манипуляции по управлению устройством отсчёт времени начинается заново, за исключением включения воды (в этом случае ведется уже упомянутый отсчёт). После выключения света и музыки включается таймер режима ожидания.

Если не включены ни вода, ни свет, ни музыка, включается таймер режима ожидания, отсчёт которого начинается заново при любой манипуляции по управлению экраном, за исключением включения воды, света или музыки (в этом случае включаются ранее упомянутые таймеры).

Немецкий: Инструкция по эксплуатации

Время и дата

Для времени можно выбрать режим 12 или 24 ч. В режиме 12 ч дополнительно отражается am (до полудня) либо pm (после полудня).

При помощи ОК подтвердите изменения.

Время и дата 1/2

+

+

08:38

-

-

12 ч

24 ч

Назад

▼

ОК

Время и дата 2/2

+

+

+

21.11.09

-

-

-

Назад

▲

ОК

Дисплей и тона кнопок

В меню дисплея и тонов кнопок можно задать яркость дисплея, а также включить и выключить тона кнопок.

Яркость можно задать в 10 ступеней (10 - 100%). Заводская настройка 100%

При помощи ОК подтвердите изменения.

Дисплей и тона кнопок

Яркость 50 %

-

+

Тон кнопки

вкл

выкл

Назад

ОК

Стартовая анимация

В меню стартовой анимации можно включить либо выключить стартовую анимацию при загрузке Hansgrohe RainBrain.

При помощи ОК подтвердите изменения.

Стартовая анимация

вкл

выкл

Назад

ОК

Немецкий: Инструкция по эксплуатации

Световая автоматика

Если световая автоматика активирована, при включении душа автоматически включается свет. Если сенсорная панель переходит из режима „Ожидание“ в режим „Вкл“ либо из режима „Выкл“ в режим „Вкл“, свет также включается автоматически. Заводская настройка отключена.

Для дополнительной функции света необходимо световое реле, № арт. 27189000.

При помощи ОК подтвердите изменения.

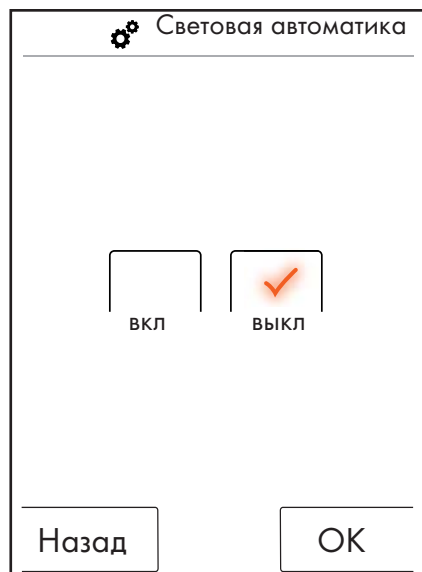

Язык

В меню языка можно изменить показанный язык.

При помощи ОК подтвердите изменения.



В случае необходимости сбросить язык.

Если Вы случайно переключились на язык, который Вам не понятен, выполните следующие действия:

- В основном кадре нажмите кнопку снизу справа рядом со временем.
- Появляется новое окно. Нажмите кнопку с зубчатыми колёсами.
- Открывается окно настроек. Перейдите в настройки 3/4 (2 раза нажмите вниз).
- Нажмите самую верхнюю кнопку.
- Вы снова находитесь в настройке языка, в которой Вы можете ориентироваться при помощи флагов.

Заводская настройка

Посредством одного нажатия кнопки можно все настройки вернуть к первичной конфигурации. Созданные пользователи при этом стираются.

При помощи ОК подтвердите изменения.

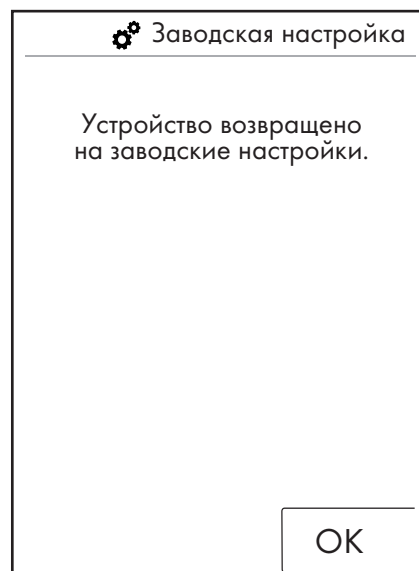
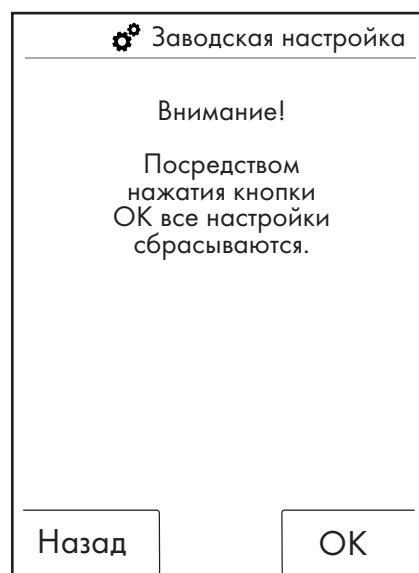

Немецкий: Инструкция по эксплуатации

Bluetooth

Видимость:

Сенсорную панель можно сделать видимой на 2 минуты после включения либо не делать видимой никогда.

PIN:

Заранее заданный PIN 0000. Его можно изменять любым образом. При стирании PIN снова возвращается к 0000.

При помощи ОК подтвердите изменения.

1  Соединение Bluetooth

Видимость

Bluetooth PIN

Назад

2  Соединение Bluetooth

Всегда видима

Видима в течение 2 минут после включения

Никогда не видима

Назад ОК

3  Соединение Bluetooth

0000

1	2	3
4	5	6
7	8	9
0	Стереть	

Назад ОК

○ RainBrain

При помощи ОК можно снова перейти к настройкам.

○ RainBrain

Сенсорная панель

Серийный номер: xxx xxx xxx

Версия программного обеспечения: xxx xxx xxx

Power Box

Версия программного обеспечения: xxx xxx xxx

ОК

Немецкий: Инструкция по эксплуатации

Музыка

Передача музыкальных композиций на Hansgrohe RainBrain.

Hansgrohe RainBrain имеет карту памяти Micro-SD объемом в 2 гигабайта (за вычетом занятого операционной системой объема памяти).

Данную память можно заполнить Вашими любимыми музыкальными композициями. (Максимально 300 штук)

Для этого имеются 2 возможности:

1. Для передачи данных через Bluetooth

Для этого нужно произвести "сопряжение" Вашего устройства Bluetooth (мобильный телефон, портативный компьютер) и RainBrain.

Включите Ваше устройство Bluetooth и активируйте функцию Bluetooth в настройках Hansgrohe RainBrain (см. страницу 14).

Добавьте RainBrain к устройству, с которого будут передаваться данные. У Вас запрашивается PIN сенсорной панели (стандарт = 0000). Дождитесь соединения. Данное сопряжение остается в течение длительного времени, даже если мобильный телефон или сенсорная панель выключена.

Теперь Вы можете переносить данные в формате Mp3 с любого устройства Bluetooth на сенсорную панель. **Данный процесс, однако, не рекомендуется при передаче большого объема данных. Передача, как правило, занимает, много времени.** В этом случае рекомендуется сохранить музыкальную композицию непосредственно на карте памяти.

2. Передача данных при помощи карты памяти

Карту памяти сенсорной панели Micro-SD объемом 2 ГБ можно извлечь.

- Для этого необходимо демонтировать сенсорную панель из крепления (Рисунок 1).
- Отключите подачу питания (предохранитель сети)
- На нижнем краю сенсорной панели расположена зарубка, для которой можно использовать плоскую отвертку.
- Осторожно извлеките сенсорную панель.
- Сенсорная панель закреплена при помощи 4 зажимов.
- Отсоедините проводку сенсорной панели.
- На левой стороне сенсорной панели находится крышка, под которой расположена карта памяти (Рисунок 2).
- Извлеките карту памяти. Нажмите карту, чтобы ее разблокировать.
- Теперь Вы можете прочесть карту памяти на компьютере при помощи обычного устройства для чтения карт памяти. Может быть необходим адаптер для перехода с карты Micro-SD на карту SD.
- В папке "Media" можно сохранить музыкальные композиции (максимально 300 штук). **Другие папки нельзя переписывать или стирать ни в коем случае!**
- Снова вставьте карту памяти в сенсорную панель (щелчок при фиксации карты), закройте крышку отделения карты памяти и вставьте сенсорную панель в крепление в обратной последовательности (Рисунок 3)

Воспроизведение данных через Bluetooth (Streaming)

Hansgrohe RainBrain может воспроизводить музыкальные композиции непосредственно с источника Bluetooth посредством Streaming. Для этого необходимо выполнить следующие действия:

- Сопряжение между устройством Bluetooth и сенсорной панелью должно быть в наличии (См. выше).

- Соедините устройство Bluetooth с сенсорной панелью В меню музыки выберите независимый плейер (см. следующую страницу).
- Воспроизведите музыку на Вашем устройстве Bluetooth.

В зависимости от устройства Bluetooth можно выбрать необходимые композиции (названия композиции не показываются на сенсорной панели), перемотать вперед или назад, а также остановить музыку.

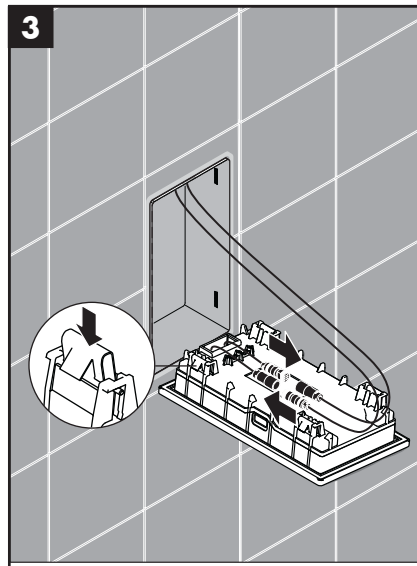
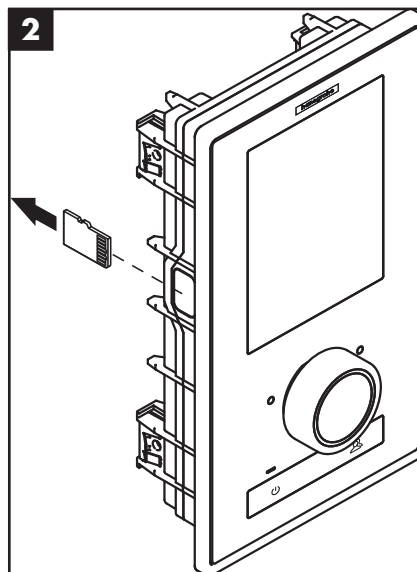
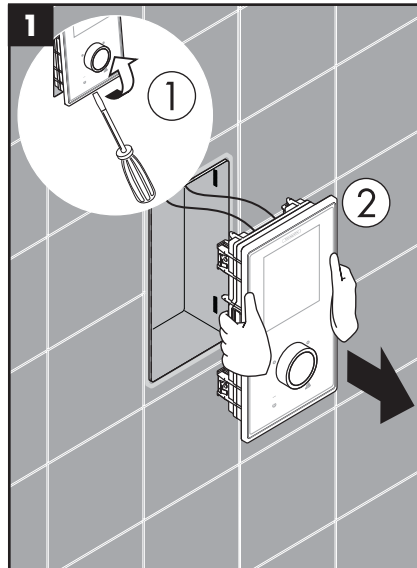

Немецкий: Инструкция по эксплуатации

Настройки меню музыки

- В основном кадре нажмите кнопку меню.
- В меню нажмите на символ гаечного ключа справа рядом с музыкой.
- Открывается субменю музыки (Рисунок 2).

Здесь имеются следующие возможности: выбор музыки, опции звука, случайное воспроизведение и стирание музыки.

Выбор музыки:

В пункте меню выбора музыки можно найти все имеющиеся музыкальные композиции.

Они подразделены следующим образом:

Плеер RainBrain / независимый плеер (доступно только при соединении с устройством Bluetooth)

Исполнители / Альбомы / Композиции. Они упорядочены в алфавитном порядке. Пример см. в рисунке 3.

Опции звука:

В пункте опций звука можно поднять или опустить высоты и басы.

Случайное воспроизведение:

Музыкальные композиции, которые сохранены в RainBrain, воспроизводятся по принципу случайности. Не возможно для музыкальных композиций с устройств Bluetooth и при настройках пользователя.

Стирать музыку

В субменю музыки можно стереть музыкальные композиции, альбомы и исполнителей, сохраненных в RainBrain. Структура меню аналогична выбору композиций.

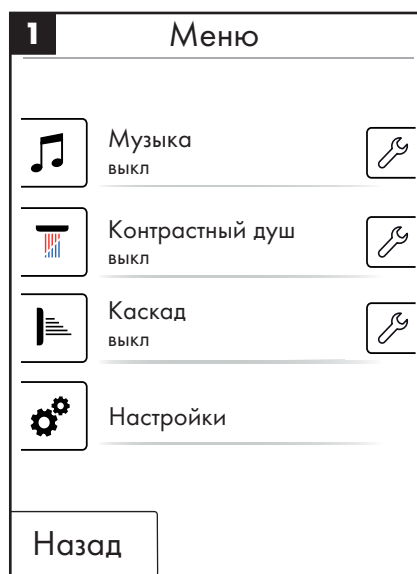

Немецкий: Инструкция по эксплуатации

Основной кадр при активированном музыкальном плеере

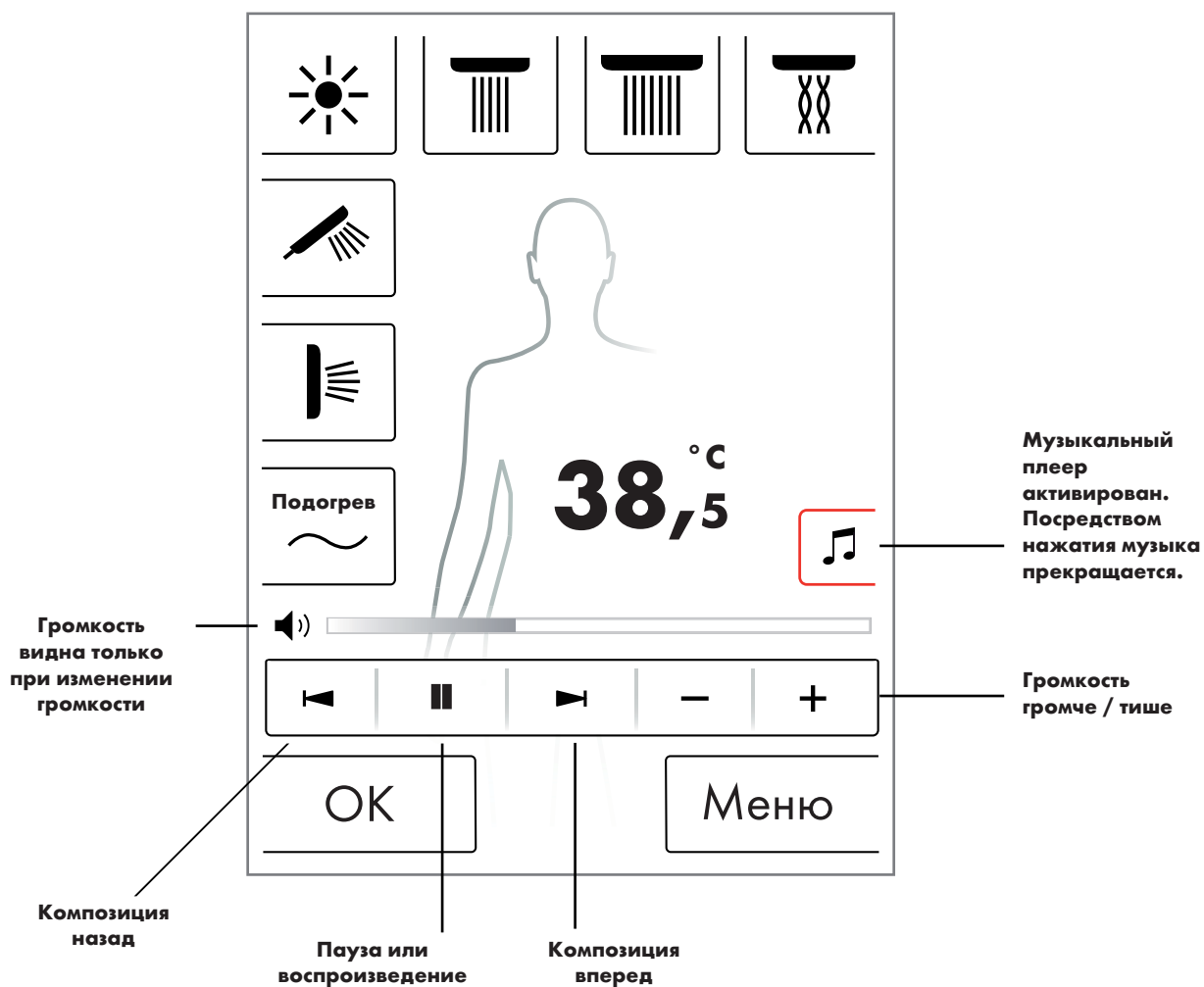

Немецкий: Инструкция по эксплуатации

Системный уровень

При помощи следующего сочетания кнопок можно перейти на системный уровень:



Сочетание можно начать при помощи кнопки Старт/Стоп поворотного выключателя, чтобы при этом не активировать никакие другие функции. До появления системного уровня все кнопки должны удерживаться нажатыми.

Рисунок 1:

Конфигурация:

См. страницу 20.

Память ошибок (Рисунок 2):

Появившиеся ошибки изображаются в хронологической последовательности. В верхней индикации отражаются самые последние ошибки. Максимум сохраняются 40 ошибок, которые изображаются на нескольких страницах. При количестве ошибок, превышающем 40, самые старые стираются.

Состояние на момент поставки:

Сенсорная панель возвращается к состоянию на момент поставки. Все настройки утрачиваются. Созданные пользователи стираются. Также

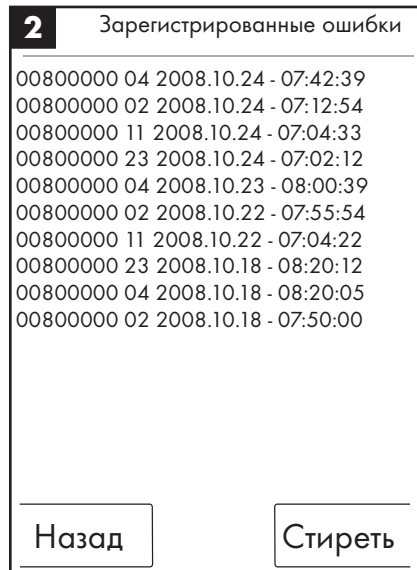
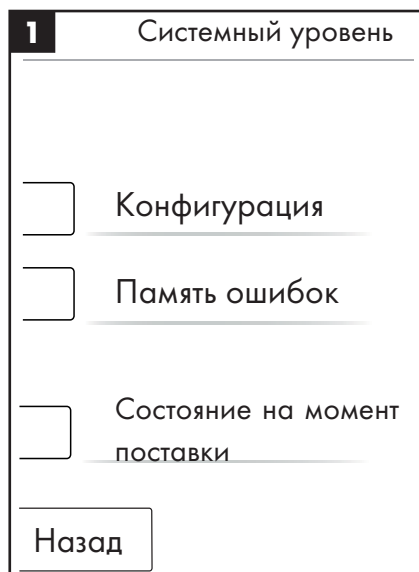

Немецкий: Инструкция по эксплуатации

Индикация ошибок

При появлении ошибки появляется сигнал ошибки, а все души отключаются.

Могут возникать три вида ошибок:

1. Нет опасности:

Ошибки, которые не представляют опасности для пользователя или устройства, касающиеся, например, только количества воды. Несмотря на такого рода ошибки можно принимать душ, если выбранные функции не затронуты возникшими ошибками.

Основной кадр появляется после квитирования. Система снова доступна.

2. Аварийный режим работы (Рисунок 3):

Несмотря на возникшие ошибки душ можно принимать в режиме аварийной программы. Появляется сигнал аварийного режима. Выбрать можно только ручной душ и свет. Если ручной душ не сконфигурирован, наступает 3-й уровень опасности.

3. Опасность: (Рисунок 1 и 2)

В результате ошибок, которые представляют опасность для пользователя (риск ожогов) или устройства, система не доступна. На системном уровне перейдите к списку ошибок, запишите верхние ошибки и сообщите о них сервисной службе Hansgrohe.

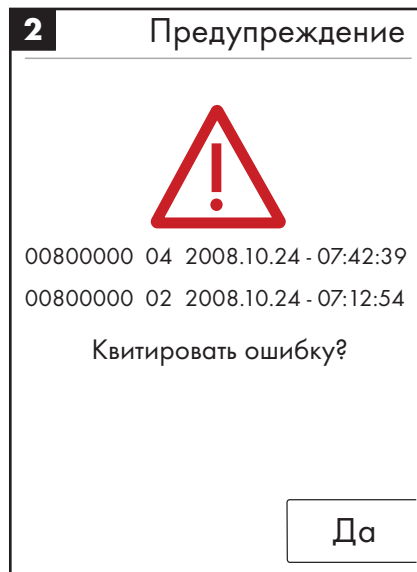
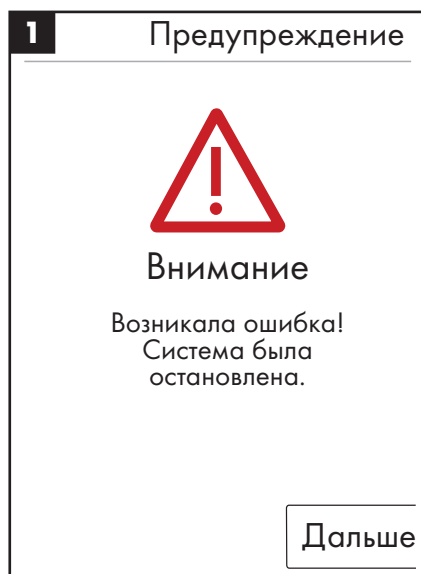

Ежедневный перезапуск системы

Hansgrohe RainBrain ежедневно в 12 часов по полудню самостоятельно производит перезапуск системы. В процессе перезапуска проверяются настройки моторов и перезапускается сенсорная панель.

Для проведения перезапуска сенсорная панель должна находиться в режиме ожидания. Если сенсорная панель не находится в режиме ожидания, перезапуск производится на полчаса позднее.

Очистка:

Для очистки сенсорной панели нажмите и удерживайте в течение 3 секунд кнопку Power. Сенсорная панель отключается и не реагирует на нажатия на дисплей. Для включения снова нажмите и удерживайте в течение 3 секунд кнопку Power.

Немецкий: Инструкция по эксплуатации

Первичная конфигурация Hansgrohe RainBrain

Конфигурация и кадр приветствия появляются при каждом включении устройства до момента полной первичной установки.

Конфигурация душей Hansgrohe:

Необходимо выполнить следующие действия:

- Рис. 1 Выбрать язык страны. Посредством нажатия на дисплей можно выбрать язык соответствующей страны (предварительная настройка: немецкий). Нажмите Дальше.
- Рис. 2 Выбрать необходимую температурную единицу на дисплее. Нажмите Дальше.
- Рис. 3 В кадре конфигурации душа выберите: изделия Hansgrohe. Нажмите Дальше.
- Рис. 4a/4b Теперь шаг за шагом выберите из ассортимента Hansgrohe верхний, боковой или ручной душ соответственно. Нажмите Дальше.
- Рис. 5 В зависимости от конфигурации Вашего душа также можно настроить музыку, свет и количество воды. Необходимые принадлежности: Световое реле № арт. 27189000, Powerbox с функцией количества воды № арт. 15842000; 15842400, аудио усилитель и колонки для воспроизведения музыки.
- Рис. 6 Выбрать нужные души для функции каскада. Нажмите Дальше.
- Рис. 7 Завершите конфигурацию при помощи ОК.
- Появляется основной кадр.

Конфигурация с душами других производителей:

Необходимо выполнить следующие действия:

- Рис. 1 Выбрать язык страны. Посредством нажатия на дисплей можно выбрать язык соответствующей страны (предварительная настройка: немецкий). Нажмите Дальше.
- Рис. 2 Выбрать необходимую температурную единицу на дисплее. Нажмите Дальше.
- Рис. 3 В кадре конфигурации душа выберите: Другие изделия. Нажмите Дальше.
- Рис. 8 Выбрать соединение посредством нажатия пустого поля кнопки.
- Рис. 9a и 9b Выбрать соответствующий символ и нажмите ОК.
- Рис. 10 Выбрать подходящий символ для монтированных соединений и душей (возможно до 5). Для не занятых соединений выбирается пустое поле. Нажмите Дальше.
- Рис. 5 В зависимости от конфигурации Вашего душа также можно настроить музыку, свет и количество воды. Необходимые принадлежности: Световое реле № арт. 27189000, Powerbox с функцией количества воды № арт. 15842000; 15842400, аудио усилитель и колонки для воспроизведения музыки. Нажмите Дальше.
- Рис. 6 Выбрать нужные души для функции каскада. Нажмите Дальше.
- Рис. 7 Завершите конфигурацию при помощи ОК.
- Появляется основной кадр.

Все настройки и символы впоследствии можно изменять в конфигурации соединений.

Сочетание можно начать при помощи кнопки Старт/Стоп поворотного выключателя, чтобы при этом не активировать никакие другие функции. До появления системного уровня все кнопки должны удерживаться нажатыми.

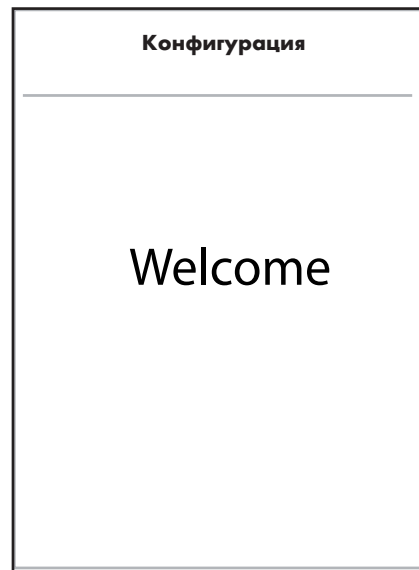

Немецкий:
Инструкция по эксплуатации

3 Конфигурация

Как Вы хотите упорядочить Ваши души?

Изделия Hansgrohe

Другие изделия

Назад Дальше

5 Конфигурация

Пожалуйста, выберите оснащение (возможен выбор нескольких позиций)

Душевая лейка

Боковые форсунки

Свет

Музыка

Назад Дальше

4a Конфигурация

Пожалуйста, выберите верхний душ

Rainmaker

Rainfall

Rainfall Mini

Верхний душ 1Jet

Назад ▼ Дальше

6 Конфигурация

При помощи каких соединений должен производиться каскад

Незанятые перепрыгиваются

Назад Дальше

4b Конфигурация

Пожалуйста, выберите верхний душ

Верхний душ 2Jet

Showerheaven

Назад ▲ Дальше

7 Конфигурация

Хотите завершить конфигурацию?

Изменения можно производить на системном уровне.

Назад ОК

Немецкий:
Инструкция по эксплуатации

8 **Конфигурация**

Пожалуйста, выберите
соединения

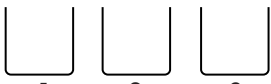

1 2 3

 4

 5

10 **Конфигурация**

Пожалуйста, выберите оснащение
(возможен выбор нескольких
позиций)

 **Свет** _____

 **Музыка** _____

 **Количество воды** _____

9a **Конфигурация**

Какой символ должен
быть присвоен
соединению 1?



9b **Конфигурация**

Какой символ должен
быть присвоен
соединению 1?

 1 2

3 4 5



基本機能	192
基本メニュー	193
温度設定	194
加熱	195
水量設定	195
ユーザー設定	196
コントラストシャワー	197
カスケード	198
設定	199
音楽	204
システムレベル	207
エラー表示	208
毎日のシステム再起動	208
清掃	208
初期設定	209

日本語： 取扱説明書

基本機能

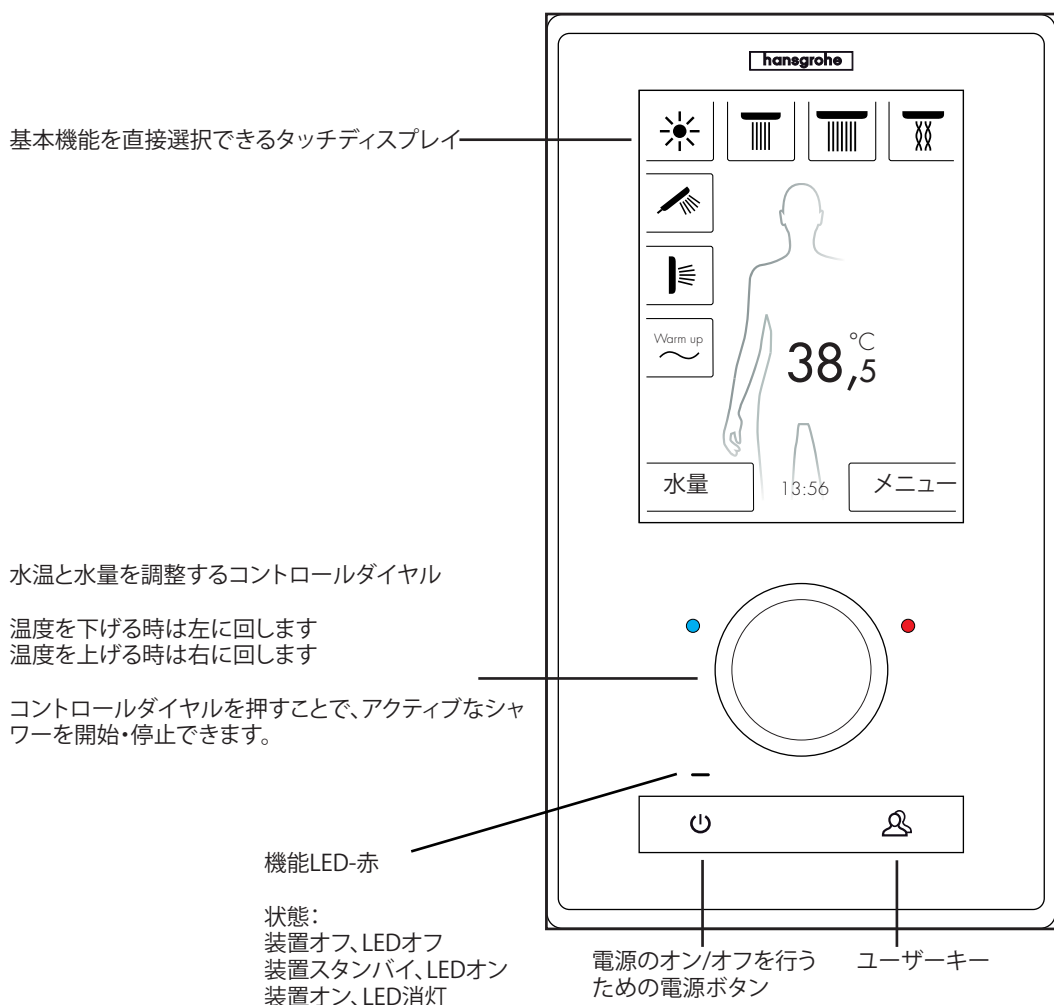

Hansgrohe RainBrainシャワーシステムは、画期的なタッチディスプレイを採用しており、簡単に操作できます。

ボタンを押すと、そのボタンの周囲にある赤色の縁によって音声および視覚的にボタンを押したことが確認できます。

カラーディスプレイでは、以下の重要な情報をいつでも確認できます。

- アクティブなシャワー
- 水温設定
- 時間
- アクティブな音楽タイトル
- ユーザー
- シャワープログラム
- 照明

オン/オフシナリオ

オフ/清掃：
機能LED-オフ、ディスプレイおよびコントロールダイヤル-消灯、電源ボタン-センシティブ(これを押すことで、装置を起動できます)。

スタンバイ：
ユーザーが電源を入れ、何も使用していない場合、15分後に開始します。機能LED-オン、ディスプレイおよびコントロールダイヤル-消灯。すべてのボタンおよびディスプレイ-センシティブ、これらが押されると、赤色の機能LEDが消え、ディスプレイの電源がオンになります。装置がオフになるまで、スタンバイモードになります。

オン：
機能LED-オフ、ディスプレイおよびボタン-点灯、すべてのボタンおよびディスプレイが準備状態になります。

配送物には、全ての文書および設置指示を含むCD-ROMが含まれています。請求により、すべての指示書の印刷物を得ることができます。

日本語：
取扱説明書

基本設定
(Hansgrohe設定に基づく)

シャワー設定に応じて、各種ヘッドシャワーをオン/オフできます。
(3つまで選択可能です)

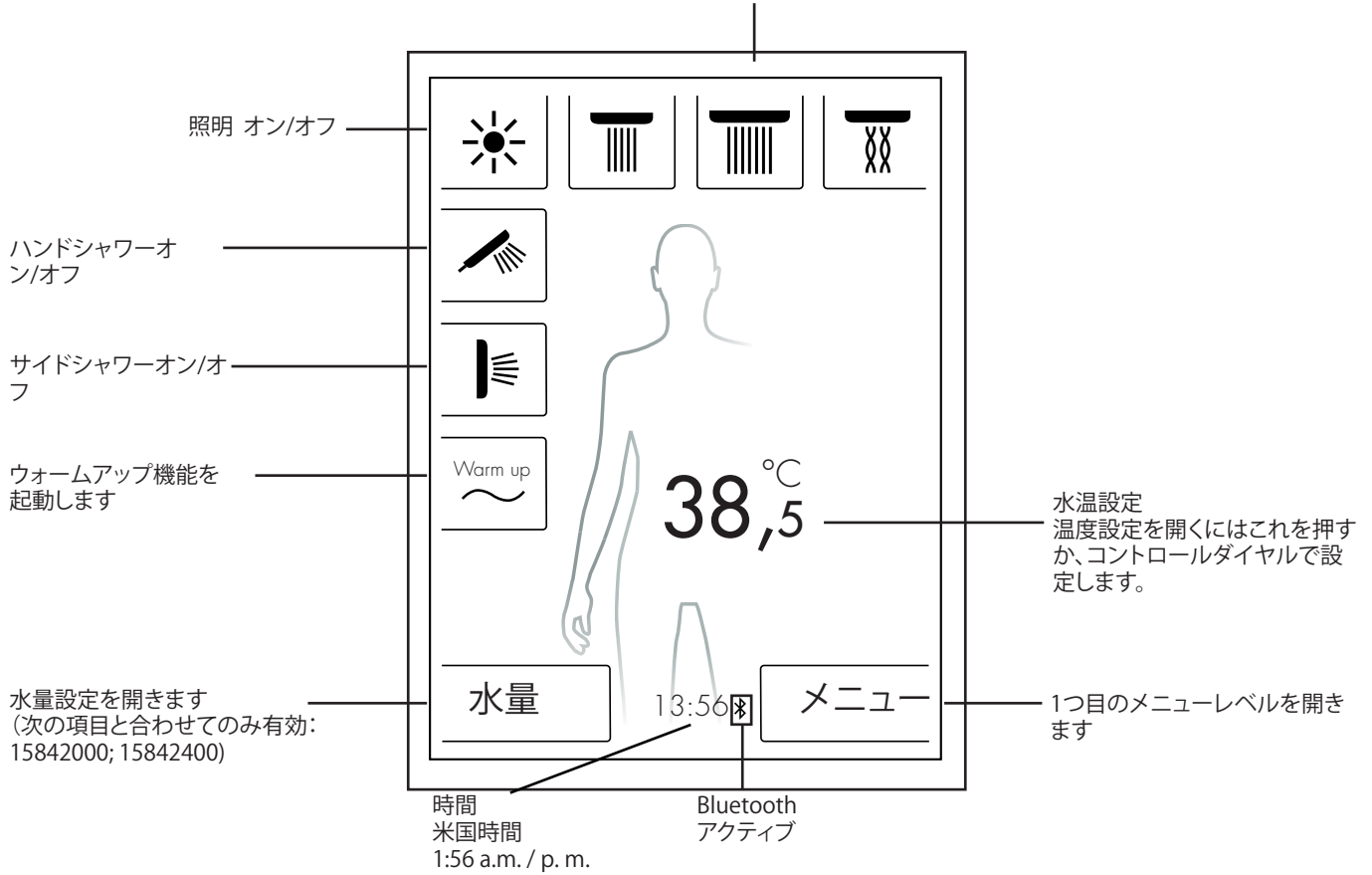

日本語： 取扱説明書

温度設定

コントロールダイヤルによる温度設定

コントロールダイヤルでシャワーの水温を所望の水温に設定できます。

水温を下げる時は左に回します
水温を上げる時は右に回します

コントロールダイヤルを「カチッ」と回すたびに、水温は0.5℃または1°Fで変わります。

新しい水温を入力した直後、数字の上に波のアニメーションが表示されます。所望の温度に達すると、このアニメーションは消えます (ill. 3)。

ディスプレイ上の数字に基づき、設定した水温を決定できます。

ディスプレイ上の数字のタップによる温度設定

ディスプレイ上の数字をタップします。

温度バーが開きます (ill. 1)。

+または-をタップすることで、水温を0.5℃または1°Fで変更できます。

OK (ill. 2) か数字を押して所望の温度を確定します。

水温を確定しない場合、3秒後にバーが消えます。

新しい水温を入力した直後、数字の上に波のアニメーションが表示されます。所望の温度に達すると、このアニメーションは消えます (ill. 3)。

一般に温度は、5℃～60℃か41°F～140°Fで設定できます。
標準的な熱湯によるやけど防止は、42℃ / 108°Fで設定されています。この値を超える水温が設定されると、警告ウィンドウ (ill. 4) が開きます。

このウィンドウでYes[はい]を押してやけど防止を無視することができます。また、No[いいえ]を押すことで、ウィンドウを閉じることができます。何も入力しないと、3秒後にウィンドウが自動的に閉じます。Yes[はい]を押してやけど防止をオフにした場合、水温をYes[はい]まで上げることができます。

これで水温上昇の感度はさらに下がります。0.5℃変化させるには、コントロールダイヤルを4回「カチッ」となるまで回します。

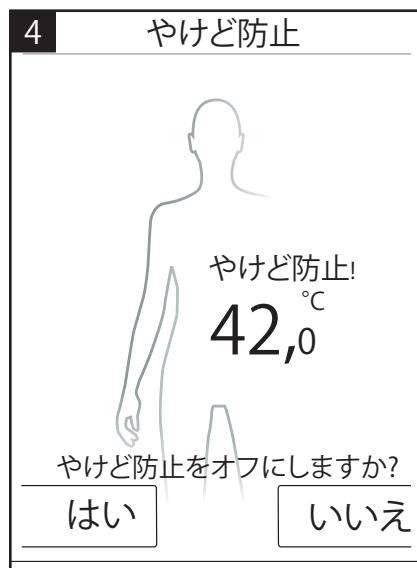
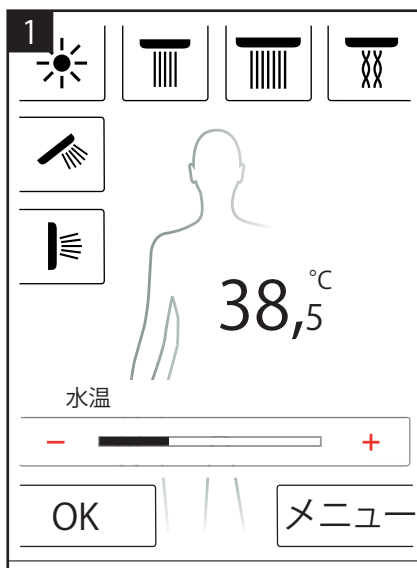
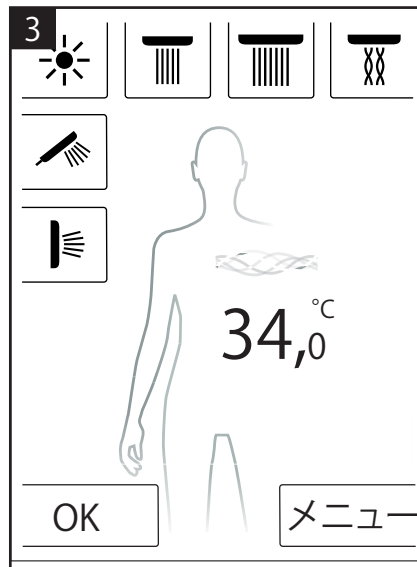
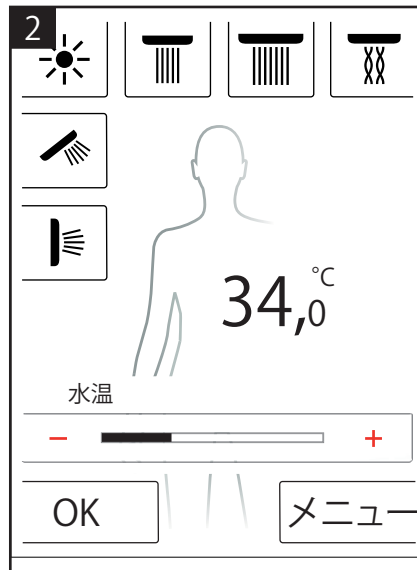

日本語： 取扱説明書

加熱/ウォームアップ

ウォームアップ機能は起動画面で使用できます(ill. 1)。これを使用して、シャワー使用前に所望の水温まで水を加熱できます。設定したすべてのシャワーが有効になります。

- ・ シャワーを有効にする前に、所望の水温を設定できます。
- ・ ウォームアップボタンを押した後、プロンプトウィンドウが表示されます(ill. 2)。
- ・ OKを押して機能を確定します。
- ・ 5秒のカウントダウンが開始されます。5秒以内にシャワーから離れるか、ウォームアップをキャンセルできます。
- ・ 所望の温度に達するまで、波のアニメーションが実行されます。
- ・ 以下がディスプレイに表示されます。ウォームアップ完了

ウォームアップは最大90秒 持続します。この時間内に所望の温度に達しない場合、ウォームアップがキャンセルされます。以下がディスプレイに表示されます。ウォームアップキャンセル

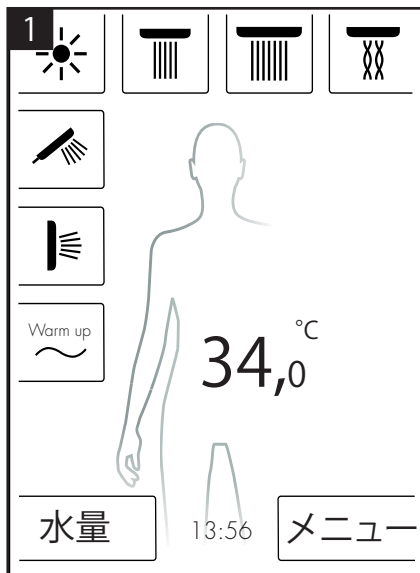

水量設定

水量機能は起動画面で使用できます(ill. 1)。

「水量」ボタンをした後、水量を10レベルで調整できます(ill. 3)。1 = 最低水量、10 = 最高水量
コントロールダイヤルかディスプレイ上の+と-でレベルを調整できます。

重要：この機能は、項目15842000; 15842400でのみ使用できます。

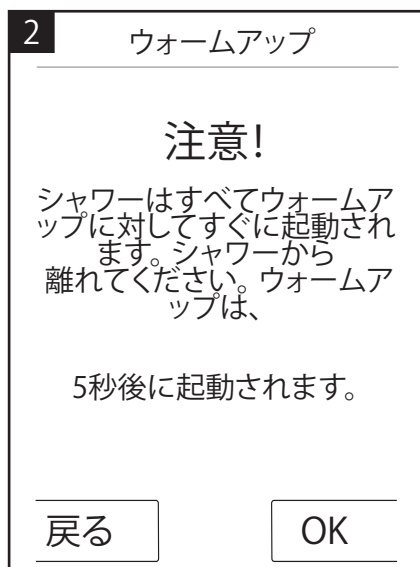
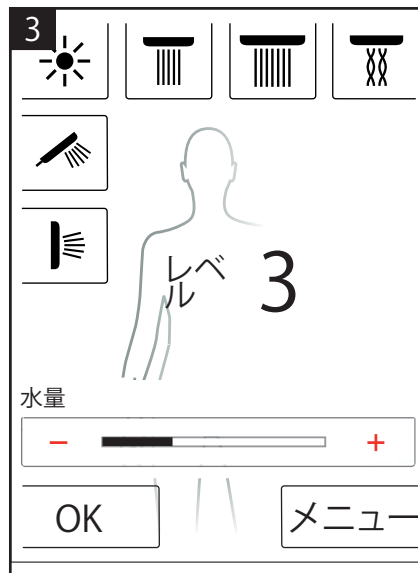

ユーザー設定

Hansgrohe RainBrainは、様々なユーザーにプロフィールを設定する機会を提供しています。ユーザーはそれぞれ、水量、水温、照明、アクティブなシャワーまたは音楽を保存できます。

ユーザー設定の作成および呼び出し

- 水温やアクティブなシャワーまたはお気に入りの音楽など所望の設定を選択します。
- この直後ユーザーボタンを押します(ill. 1).
- ユーザー設定が表示されます(ill. 2).
- ここでは、ユーザープロフィールを4つまで作成したり、個別に呼び出すことができます。
- 右側のディスクレットシンボルを押すことで、選択した設定でユーザープロフィールを呼び出すことができます。
- 左側のユーザーシンボルにある水圧でユーザープロフィールを呼び出せます。
- ユーザーがアクティブの場合、対応する数字のあるロゴが基本設定に表示されます(ill. 3).

アクティブなユーザーとして変更を保存:

- 水温やアクティブなシャワーまたはお気に入りの音楽など所望の設定を選択します。
- 3秒後ユーザーボタンを押します(ill. 1).
- アクティブなユーザーの変更が保存されます。

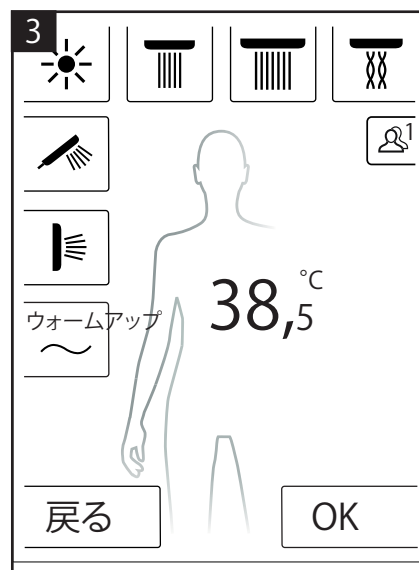
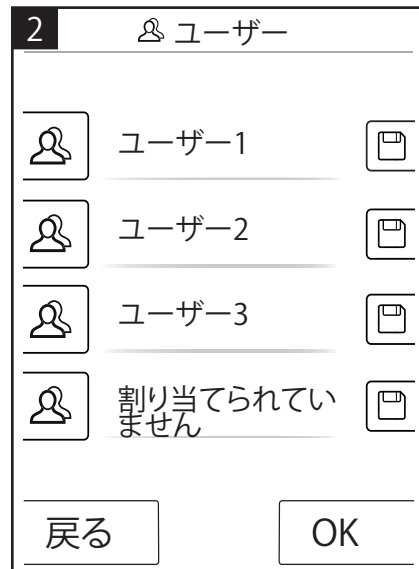
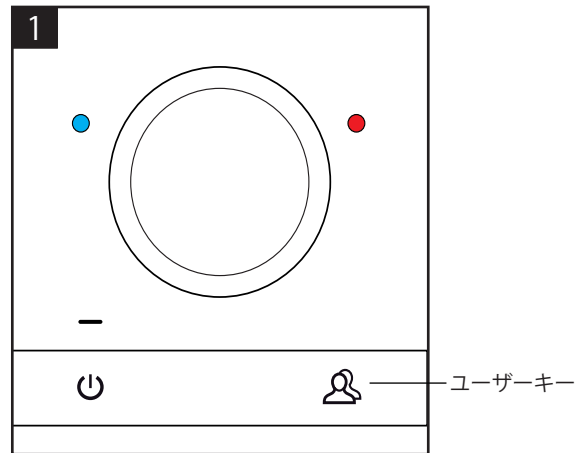

コントラストシャワー

シャワープログラムのコントラストシャワーを使用して、温水および冷水を切り替えてシャワーを使用できます。

コントラストシャワーをオン:

- 基本設定のメニューボタンを押します(ill. 1).
- メニューウィンドウでコントラストシャワーを有効にできます。シャワーがアクティブな場合、コントラストシャワーはオンになります(ill. 2).
- コントラストシャワーが有効であることを示すアイコンが基本設定に表示されます(ill. 3)。このアイコンを押すことでコントラストシャワーをオフにできます。

コントラストシャワーの設定:

- 基本設定のメニューボタンを押します(ill. 1).
- メニューで、コントラストシャワーの右側にあるレンチアイコンを押します(ill. 2).
- コントラストシャワーを設定するためのサブメニューが表示されます(ill. 4)。温度変更を行う速度を5レベルで変更できます。1=最遅、5=最速。コントラストシャワーの水温は20°C / 36°Fまで下げられます。基本レベルは、基本設定で表示されるレベルとなります。

基本設定で、コントラストシャワーに合わせて水温を設定する方法を確認できます。

コントラストシャワーおよびカスケードを同時に有効にすることはできません。コントラストシャワーが有効な間、ヘッド、サイドおよびヘッドシャワーを選択および選択解除できます。コントラストシャワーの最大水温は42°C / 108°Fです。

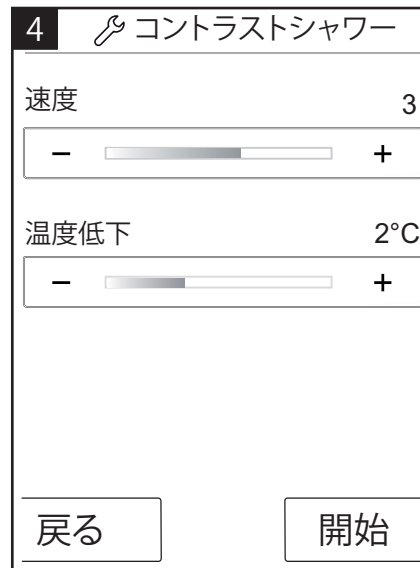
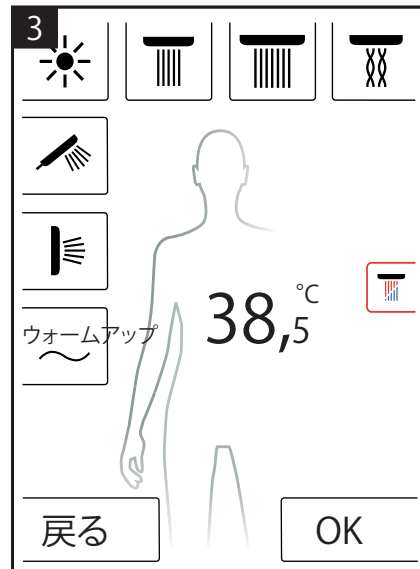
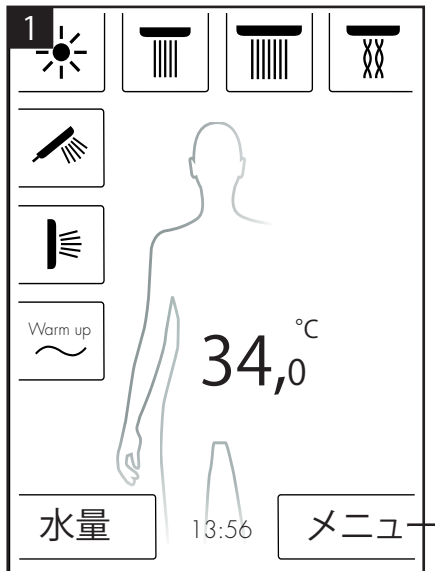

カスケード

カスケードシャワープログラムは各種シャワーで切り替わります。初期設定は、カスケードプログラムでどのシャワーを有効にするかを決定します。

カスケードをオン:

- 基本設定のメニューボタンを押します(ill. 1).
- メニューウィンドウでカスケードを有効にできます。カスケード手順は自動的に起動されます。
- カスケードが有効であることを示すアイコンが基本設定に表示されます(ill. 3)。このアイコンを押すことでカスケードをオフにできます。

カスケードの設定

- 基本設定のメニューボタンを押します(ill. 1).
- メニューで、カスケードの右側にあるレンチアイコンを押します(ill. 2).
- カスケードを設定するためのサブメニューが表示されます(ill. 4)。シャワー変更を行う速度を5レベルで変更できます。1 = 最遅、5 = 最速

基本設定で、カスケードに合わせて水温を設定する方法を確認できます。

コントラストシャワーおよびカスケードを同時に有効にすることはできません。カスケードが有効な間、ヘッド、サイドおよびヘッドシャワーを選択および選択解除できます。

カスケードが終了すると、カスケード中に実行しているすべてのシャワーもシャットオフされます。

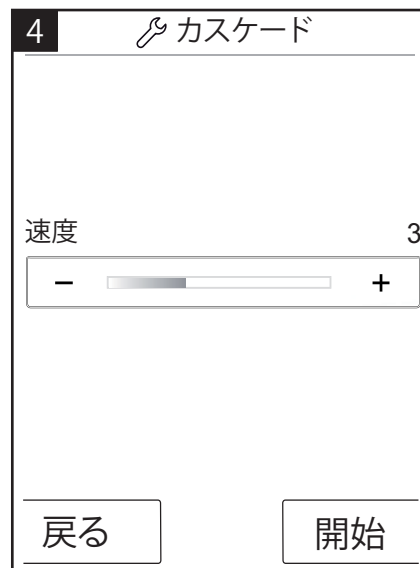
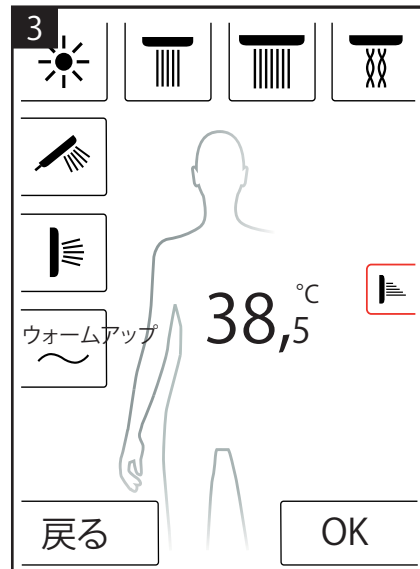
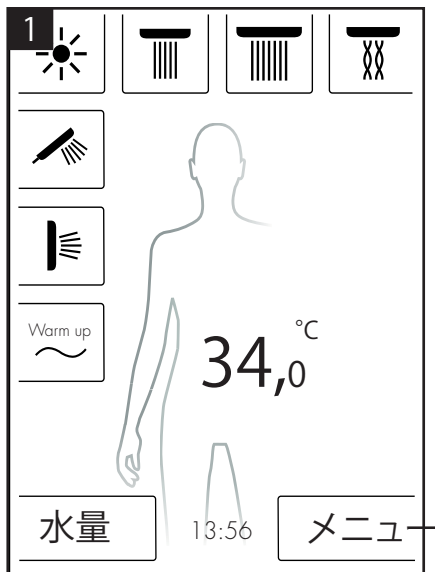

日本語： 取扱説明書

設定

以下により、RainBrainの設定へのメニューナビゲーションが段階的に表示されます。ボタンを1回押すと、サブメニューに移動します。

1 水量 13:56 **メニュー** 押すと、メニューに移動します

2 **メニュー**
音楽 オフ
コントラストシャワー オフ
カスケード オフ
設定 押すと、設定に移動します
戻る

3 **設定1/4**
ユーザー ページ196
標準水温 ページ200
水温°C/°F ページ200
スイッチオフ時間 ページ200
戻る

4 **設定2/4**
日時 ページ201
ディスプレイ&タッチトーン ページ201
アニメーションの開始 ページ201
自動照明 ページ202
戻る ▲ ▼

5 **設定3/4**
言語 ページ202
Bluetooth接続 ページ203
工場設定 ページ202
RainBrainについて ページ203
どのメニューからも「戻る」ボタンを押しただまにすることで、基本設定に移動できます。
戻る ▲ ▼

日本語： 取扱説明書

標準水温

標準水温メニューでは、初期、最大、やけど防止水温を設定できます。

初期温度は、11レベル(30℃～40℃)か19レベル(30.00℃～40.00℃)で設定できます。工場設定は、38℃/100°Fです。

最大温度は、31レベル(30℃～60℃)か55レベル(86°F - 140°F)で設定できます。工場設定は、60℃/60.00℃です。

やけど防止温度は、5レベル(38℃～42℃か100°F - 108°F)で設定できます。工場設定は、42℃/42.22℃です。

OKを押して変更を確定します。

標準水温

初期温度 38℃

最大水温 55℃

やけど防止水温 41℃

戻る OK

水温℃/°F

水温℃/°Fメニューで、℃と°Fを切り替えられます。

OKを押して変更を確定します。

水温℃/°F

℃ °F

戻る OK

スイッチオフ時間

スイッチオフメニューでは、水、照明、音楽のスイッチオフ時間を設定できます。

水のスイッチオフ時間は、11レベル(1～30分および無限)で設定できます。工場設定は、30分です。環境のため、水のスイッチオフ時間は短めに設定してください。

照明のスイッチオフ時間は、5レベル(15～60分および無限)で設定できます。工場設定は、60分です。

OKを押して変更を確定します。

スイッチオフ時間

後のスイッチオフ:

水 30 min

照明と音楽 30 min

戻る OK

水のスイッチオフ時間は1つ以上のシャワーをオンにすると適用されます。水がオンになると、タイマーが作動します。タイマーは装置を度の方法で使用しても再起動します。照明と音楽がオンになっていないと、シャワーをシャットオフした後にスタンバイタイマー(15分)が適用されます。

シャワーをオフにした状態で照明と音楽をオンにすると、照明と音楽が設定した時間の間オンの状態になります。水がオフになると、タイマーが作動します。水がオンになっている場合を除き、装置を使用すると、このタイマーが再度作動します(次に上記のタイマーが適用されます)。照明と音楽がオフになると、スタンバイタイマーが適用されます。

水も照明・音楽もオンになっていないとスタンバイタイマーが適用されます。水、照明または音楽がオンになっていない場合を除き、画面が何らかの形で使用されるとスタンバイタイマーが再起動します(この場合、上記のタイマーが作動します)。

日本語： 取扱説明書

日時

時間は12または24時間モードで表示できます。AMまたはPMは12時間モードで表示されます。

OKを押して変更を確定します。

日時1/2

+

+

08:38

-

-

12時間

24時間

戻る

▼

OK

日時2/2

+

+

+

21.11.09

-

-

-

戻る

▲

OK

ディスプレイとキー音

ディスプレイとタッチトーンメニューでは、タッチトーンのほか、ディスプレイの照明をオン/オフできます。

照明は一定のレベルで設定できます(10~100%)。工場設定は、100%です。

OKを押して変更を確定します。

ディスプレイとキー音

照明 50%

-

+

タッチトーン

オン

オフ

戻る

OK

アニメーションの開始

開始アニメーションメニューでは、Hansgrohe RainBrain起動時に表示されるアニメーションをオン/オフできます。

OKを押して変更を確定します。

アニメーションの開始

オン

オフ

戻る

OK

自動照明

自動照明がアクティブになると、シャワーがオンの時に照明がオンになります。タッチパネルモードを「スタンバイ」から「オン」または「オフ」から「オン」に切り替えると、照明も自動的にオンになります。工場設定は、オフです。

照明オプションには、光電リレー項目27189000が必要です。

OKを押して変更を確定します。

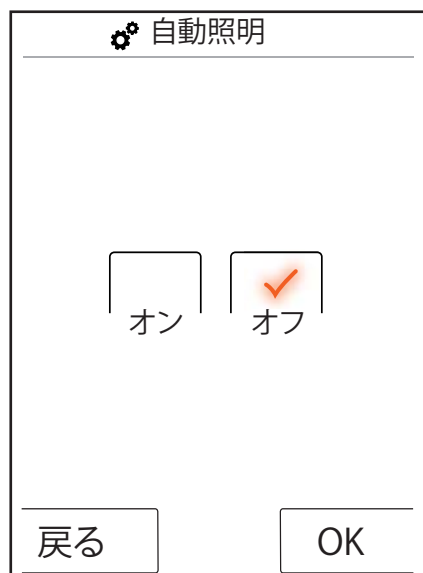

言語

言語メニューで表示言語を変更できます。

OKを押して変更を確定します。

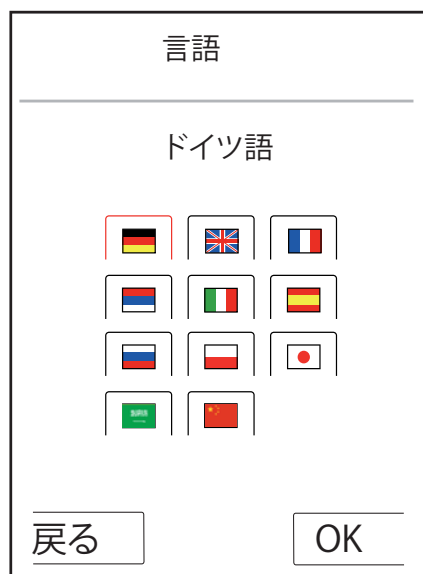

緊急時の言語をリセット

誤って読めない言語に切り替えてしまった場合、次の指示に従います。

- 基本設定の時間の下で、右側のボタンを押します。
- 新しいウィンドウが表示されます。歯車付きのボタンを押します。
- 設定ウィンドウが開きます。設定 3 / 4 へ (下方に2回押します)。
- 一番上のボタンを押します。
- 言語設定に入りました。ここでは、フラグに基づいて自身の方向を設定できます。

工場設定

ボタンをタッチして、すべての設定を初期設定にリセットできます。これにより、作成したユーザープロファイルがすべて削除されます。

OKを押して変更を確定します。

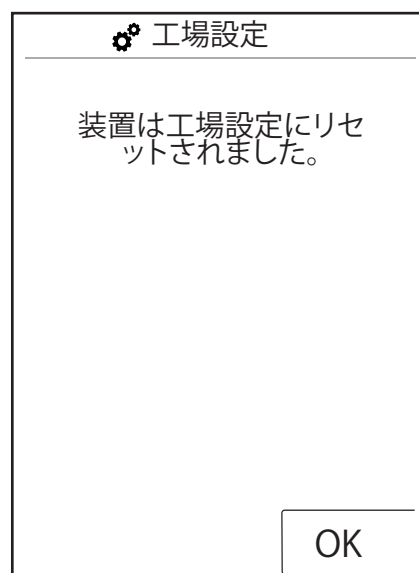
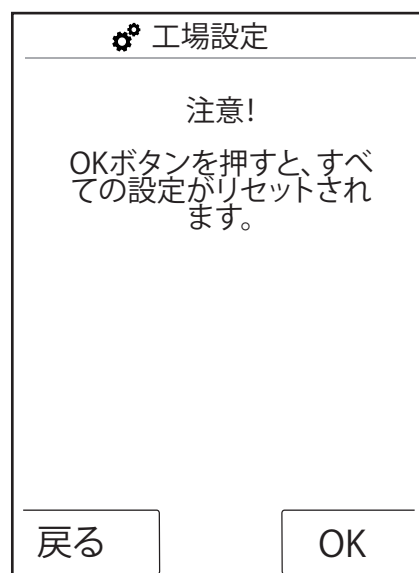

日本語：
取扱説明書

Bluetooth

表示:
タッチパネルの表示を常時表示、電源オン後2分表示、非表示と設定
できます。

PIN:
プリセットPINは0000です。PINは好きなように変更できます。削除
すると、PINは0000にリセットされます。

OKを押して変更を確定します。

1 Bluetooth接続

表示

Bluetooth PIN

戻る

2 Bluetooth接続

常時表示

電源オン後2分間表示

非表示

戻る OK

3 Bluetooth接続

0000

1	2	3
4	5	6
7	8	9
0	削除	

戻る OK

RainBrainについて

OKを押すと、設定に戻ります。

RainBrainについて

タッチパネル
シリアル番号:xxx xxx xxx
ソフトウェアバージョン:xxx
xxx xxx

電源ボックス
ソフトウェアバージョン:xxx
xxx xxx

OK

音楽

Hansgrohe RainBrainに音楽を転送

Hansgrohe RainBrainには、2GBのマイクロSDメモリーカードが内蔵されています(この容量の内、オペレーティングシステム用の固定メモリーは除かれます)。

このメモリーにお気に入りの音楽を記録できます。(最大 300曲)

これを行うには次の2つの方法があります。

1. Bluetoothによるメディア転送

これを行うには、Bluetooth装置(携帯電話、ラップトップ)とRainBrainを「接続」する必要があります。

Bluetooth装置をオンにし、Hansgrohe RainBrainの設定でBluetoothを有効にします(14ページ参照)。

メディアを転送する元となるRainBrainを追加します。タッチパネルのPINを入力するよう求められます(標準=1000)。接続が確立するまで待ちます。この接続は携帯電話またはタッチパネルをオフにするまで有効になります。

これで、Bluetooth装置からタッチパネルにmp3を転送できます。ただし、この方法はより大きいデータの場合は推奨しません。一般にこのようなデータの転送は終了までに時間がかかります。そのため、メモリーカードに直接楽曲を保存することを推奨します。

2. メモリーカードによるメディア転送

タッチパネルの2GBマイクロSDカードは取り外しできます。

- これを行うには、固定具からタッチパネルを取り外す必要があります(ill. 1)。
- 電源を切ります(メインヒューズ)。
- タッチパネルの下端にの切り込みがあり、ここにマイナスドライバーの先端を当てることができます。
- 固定具からタッチパネルを慎重に取り外します。
- 反対に4回カチッと滑らすとタッチパネルが固定されます。
- タッチパネルのケーブルを緩めます。
- タッチパネルの左側に、カバーがあり、その下にメモリーカードが挿入されています(ill. 2)。
- メモリーカードを取り外します。カードを押して、ロックを解除します。
- これで、共通のカード読み取り装置でPCやラップトップ上のメモリーカードに読み書きができます。マイクロSDからSDメモリーカードに転送する場合、アダプタが必要になる場合があります。
- 「メディア」フォルダに音楽(300曲まで)を保存できます。どの状況でもその他のフォルダに書き込んだり、削除したりしないでください!
- メモリーカードをタッチパネルに挿入し(はまるとカチッという音がします)、メモリーカードスロットのカバーを閉じて、パネルを取り外した時と逆の順番で固定具に戻します(ill. 3)。

Bluetoothによるメディア再生(ストリーミング)

Hansgrohe RainBrainでは、Bluetoothソースから直接ストリーミングを介して音楽を再生できます。これを行うには、次の手順に従います。

- Bluetooth装置とタッチパネルを接続する必要があります(上記参照)。
- Bluetooth装置とタッチパネルを接続します。

- 音楽メニューで外部プレーヤーを選択します(次ページ参照)。
- Bluetooth装置で音楽を再生します。

Bluetooth装置に応じて、所望の曲の選択(曲名はタッチパネルには表示されません)、早送り、巻き戻し、停止が可能です。

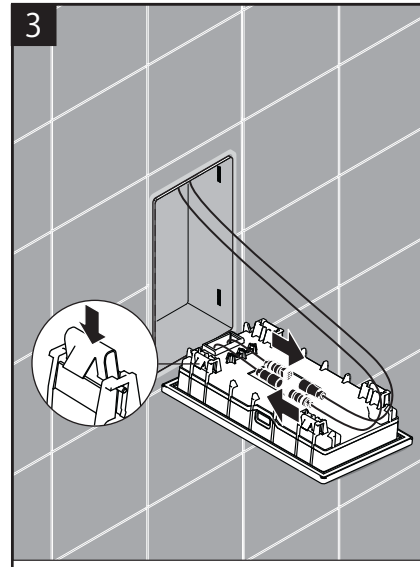
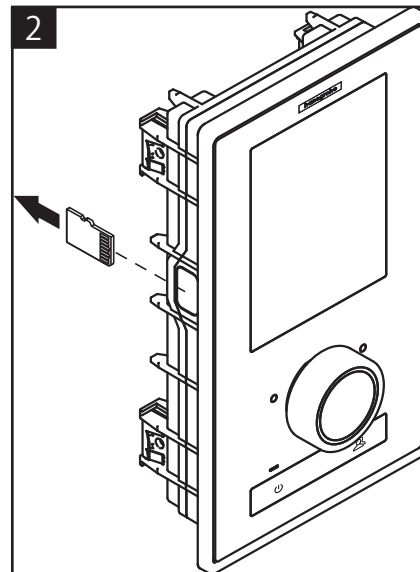
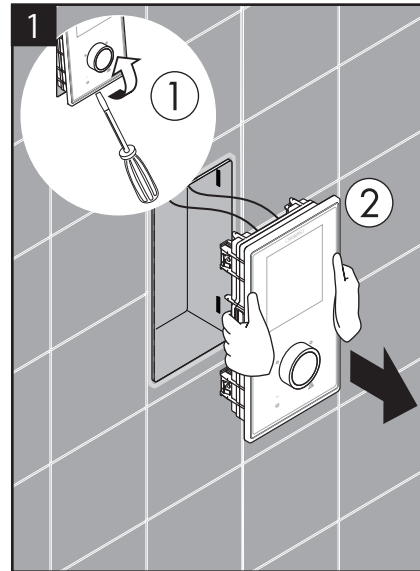

音楽メニュー設定

- 基本設定のメニューボタンを押します。
- メニューで、音楽の右側にあるレンチアイコンを押します。
- 音楽サブメニューが開きます(ill. 2).

次のオプションがあります。音楽選択、サウンドオプション、ランダム再生、音楽削除

音楽選択:

音楽選択メニュー項目にすべての楽曲が表示されます。

楽曲は次のように分けられます。
RainBrainプレーヤー/外部プレーヤー(Bluetooth装置が接続されている場合のみ使用できます)

アーティスト/アルバム/楽曲 これらはアルファベット順に並んでいます。例:ill. 3.

サウンドオプション:

サウンドオプションでは、高音と低音の増減が可能です。

ランダム再生:

RainBrainに保存されている楽曲がランダムで再生されます。Bluetooth装置やユーザー設定の楽曲の場合はできません。

楽曲削除

音楽サブメニューでは、RainBrainに保存されている楽曲、アルバム、アーティストを削除できます。メニューナビゲーションは楽曲選択と同じです。



アクティブな音楽プレーヤーでの基本設定

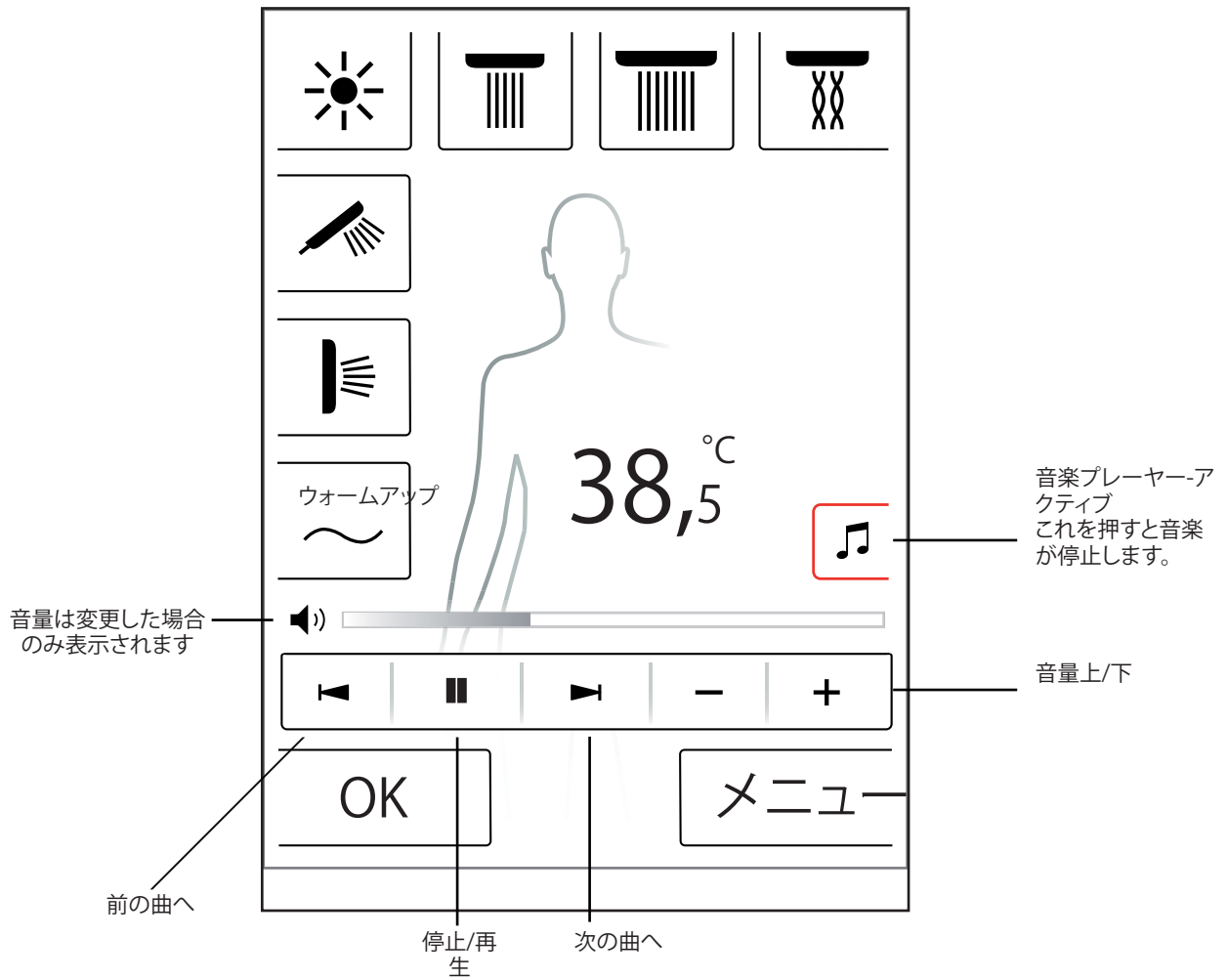

システムレベル

次のボタンの組み合わせでシステムレベルに到達できます。



他の機能を有効にしないために、組み合わせは、回転つまみの開始/停止キーを使用して、開始する必要があります。すべてのキーは、システムレベルが表示されるまで、押し続ける必要があります。

図1:

設定:
20ページを参照。

エラーメモリー(ill. 2):
発生するエラーは発生順に表示されます。最近のエラーは上部に表示されます。40エラーまで保存および複数のページで表示できません。エラー数が40を超えると、最も古いエラーは削除されます。

配送状態:

タッチパネルが配送状態にリセットされます。すべての設定が失われます。作成したユーザープロファイルはすべて削除されます。設定したシャワー、照明、水量設定も削除されます。

2 登録済みエラー	
00800000	04 2008.10.24 - 07:42:39
00800000	02 2008.10.24 - 07:12:54
00800000	11 2008.10.24 - 07:04:33
00800000	23 2008.10.24 - 07:02:12
00800000	04 2008.10.23 - 08:00:39
00800000	02 2008.10.22 - 07:55:54
00800000	11 2008.10.22 - 07:04:22
00800000	23 2008.10.18 - 08:20:12
00800000	04 2008.10.18 - 08:20:05
00800000	02 2008.10.18 - 07:50:00

戻る 削除

1 システムレベル	
<input type="checkbox"/>	設定
<input type="checkbox"/>	エラーメモリー
<input type="checkbox"/>	配送状態
戻る	

エラー表示

エラーが発生すると、エラーメッセージが表示され、すべてのシャワーが停止します。

以下の3つのエラーがあります。

1. 危険なし:

ユーザーや装置に危険をおよぼさず、例えば、水量などにのみ影響するエラー。選択した機能がこのエラーの影響を受けない場合はシャワーの使用を続けることができます。基本画像が了承後に表示されます。システムが再度使用可能になります。

2. 緊急モード(III. 3):

エラーが発生した場合でも、緊急モードでシャワーを使い続けることができます。緊急モードのメッセージが表示されます。ハンドシャワーと照明のみ選択できます。ハンドシャワーを設定しないと、3つ目の危険が生じます。

3. 危険:(III. 1と2)

熱湯などによるユーザーへの危険やシステムが使用できなくなる機械の危険につながるエラー。システムレベルのエラーリストに移動し、最上部のエラーをメモして、Hansgrohe Serviceまで報告します。

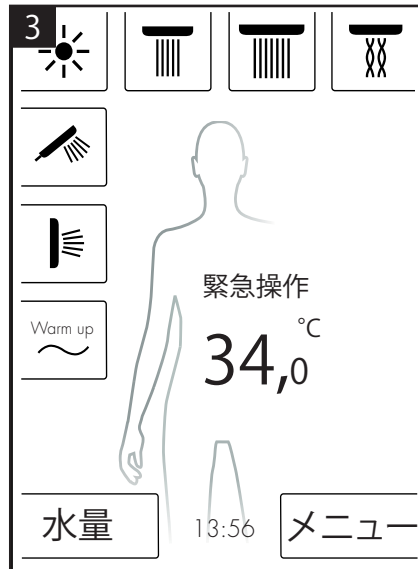
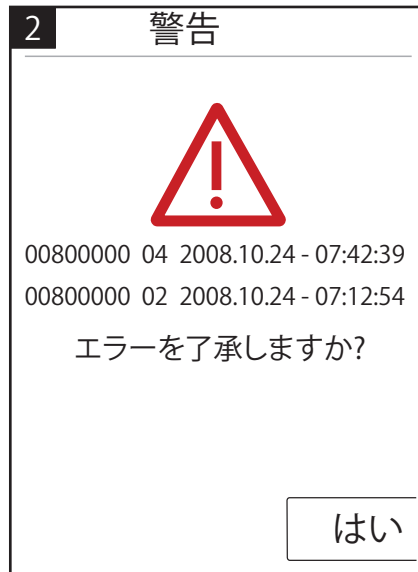

毎日のシステム再起動

Hansgrohe RainBrainシステムは毎日午後12時に自動で起動します。この再起動中、モーターの位置の確認が行われ、タッチパネルが再起動します。

再起動を行うには、タッチパネルをスタンバイモードにする必要があります。そうでない場合、再起動が行われるまで、再起動が30分遅れます。

清掃:

タッチパネルを清掃するには、電源ボタンを3秒間押します。タッチパネルがオフになり、タッチに対応しなくなります。元に戻すには、電源ボタンをさらに3秒間押します。

Hansgrohe RainBrainの初期設定

装置がオンになるごとに、設定およびウェルカム画面が表示されます。これは、初期設置が完了するまで続きます。

Hansgroheシャワーの設置：

次の手順に従います。

- 図1 言語を選択します。画面上の個々のボタンを押して、希望の言語を選択することができます（デフォルト設定はドイツ語）。「次へ」を押します。
- 図2 画面上の希望の温度単位を選択します。「次へ」を押します。
- 図3 シャワー割り当て画面で、Hansgrohe製品を押します。「次へ」を押します。
- 図4a/4b ここでHansgroheの取り揃えからヘッド、ハンド、サイドシャワーを選択します。「次へ」を押します。
- 図5a/5b シャワーの設定により、音楽、照明、および水量を設定できます。必要な付属品：光電リレー項目27189000、水量機能付き電源ボックス、部品番号15842000 15842000; 15842400と音楽再生のためのオーディオ用アンプとスピーカー、部品番号15842400
- 図6 カスケード機能用の希望のシャワーを選択します。「次へ」を押します。
- 図7「OK」を選択することにより設定を終了します。
- 基本画像が表示されます。

他のメーカーによるシャワーの設定：

次の手順に従います。

- 図1 言語を選択します。画面上の個々のボタンを押して、希望の言語を選択することができます（デフォルト設定はドイツ語）。「次へ」を押します。
- 図2 画面上の希望の温度単位を選択します。「次へ」を押します。
- 図3 シャワー割り当て画面で、Hansgrohe製品を選択します。「次へ」を押します。
- 図8 空白のボタンフィールドを押して、接続を選択します。
- 図9aおよび9b 適切なアイコンを選択し、OKを押します。
- 図10 これで、取り付けられた接続とシャワーのための各記号を選択します(最大5つまで可能)。空白の領域は、未使用の接続のために選択されます。「次へ」を押します。
- 図5a/5b シャワーの設定により、音楽、照明、および水量を設定できます。必要な付属品：光電リレー項目27189000、水量機能付き電源ボックス、部品番号15842000 15842000; 15842400と音楽再生のためのオーディオ用アンプとスピーカー、部品番号15842400「次へ」を押します。
- 図6 カスケード機能用の希望のシャワーを選択します。「次へ」を押します。
- 図7「OK」を選択することにより設定を終了します。
- 基本画像が表示されます。

すべての設定と希望は、接続設定の設定メニューで後から変更できます。

他の機能を有効にしないために、組み合わせは、回転つまみの開始/停止キーを使用して、開始する必要があります。すべてのキーは、システムレベルが表示されるまで、押し続ける必要があります。

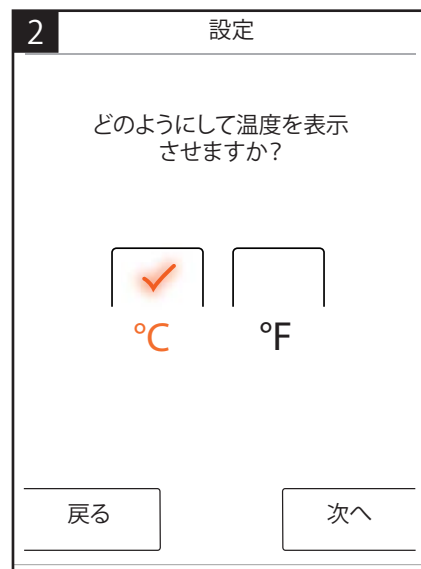
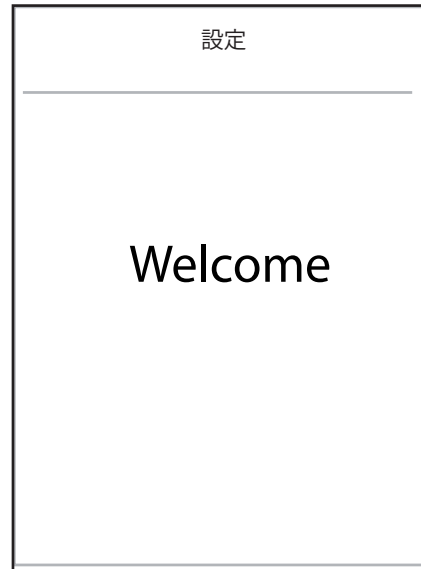

3 設定

どのようにしてシャワーを割り当てたいですか？

Hansgrohe製品

その他の製品

戻る 次へ

5 設定

ご使用の装置を選択してください
(複数の選択が可能)

ハンドシャワー

サイドシャワー

照明

音楽

戻る 次へ

4a 設定

ヘッドシャワーを選択してください

レインメーカー

レインフォール

レインフォールミニ

ヘッドシャワー1ジェット

戻る ▼ 次へ

6 設定

カスケードを実施するためにどの接続を使用すべきか

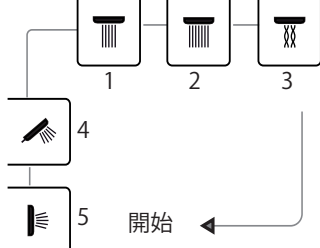

1 2 3

4 5 開始

未使用はスキップされます

戻る 次へ

4b 設定

ヘッドシャワーを選択してください

ヘッドシャワー2ジェット

シャワーヘブン

戻る ▲ 次へ

7 設定

接続を終了しますか？

変更はシステムレベルで行うことができます。

戻る OK

英語：
取扱説明書

8 設定

ご使用の接続を選択してください

1 2 3

4

5

戻る 次へ

10 設定

ご使用の装置を選択してください
(複数の選択が可能)

 照明









 音楽

 水量

戻る 次へ

9a 設定

どの記号が接続1に対応すべきですか？

戻る ▼ OK

9b 設定

どの記号が接続1に対応すべきですか？

	1	2
3	4	5

戻る ▲ OK

تايوت حملاس رةف
:يبرع

ةيساسأل فئاطولا	213
ةيسسيئرلا ةمئاقلا	214
ةرارحلا ةجرد طبض عاضوأ	215
ةئفدتلا	216
ةيمكلا طبض عاضوأ	216
مدختسملا طبض عاضوأ	217
طلتخملا شودلا	218
لسلسبتلا	219
طبضلا عاضوأ	220
ىقيسوملا	225
ماظنلا ةهجاو	228
ءاطخال نايب	229
يمويلا ماظنلا ليغشت ةداع	229
فيظنتلا	229
ىلوالا ةئيهتلا	230

يبرع: لامعتسالا ليلد

ةيساسألا فئاطول

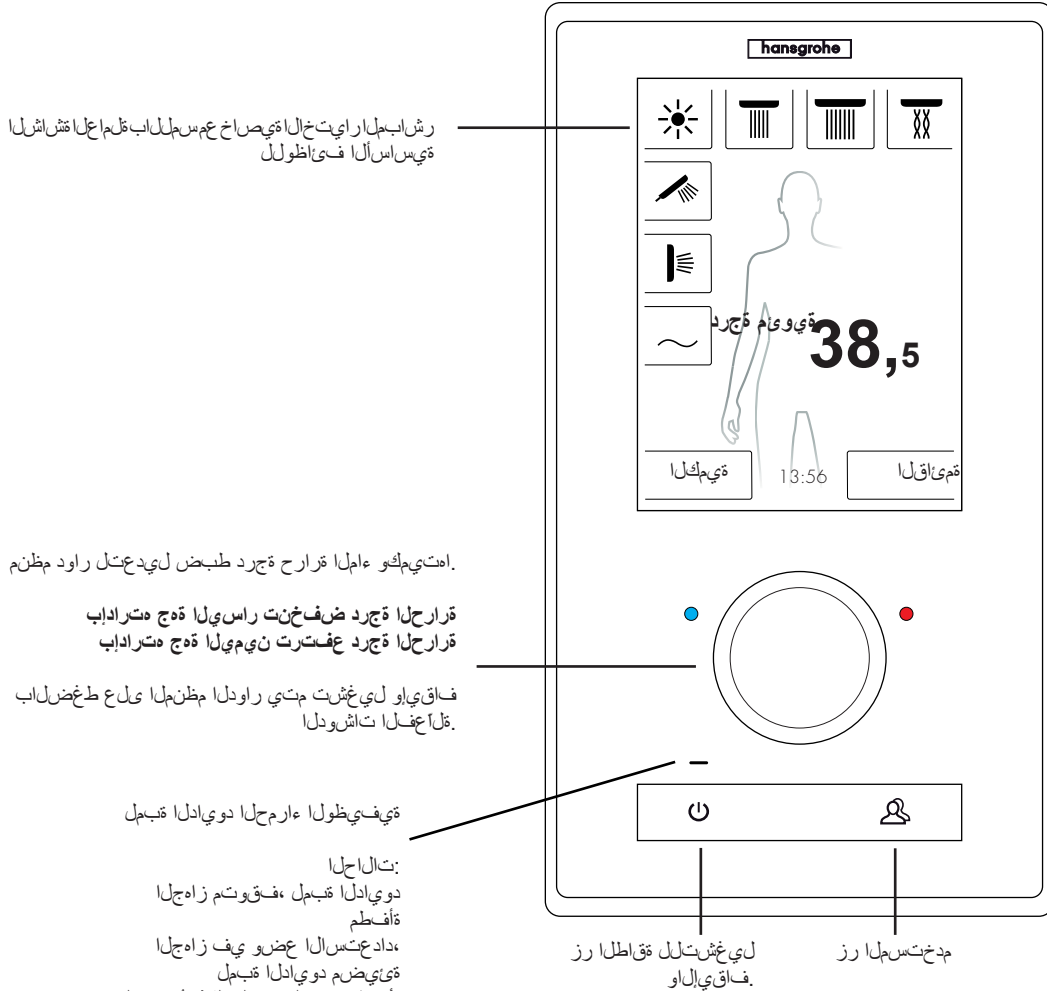

رشابملا رايتخال اةيصاخ عم سمللاب قلماعل قشاشلا
ةيساسألا فئاطول

امتيمكو ءامل قراح ةجرد طبض ليدعتل راود مظنم

قراحلا ةجرد ضفخنات راسيلا ةهج هتراداب
قراحلا ةجرد عفشرت نيميللا ةهج هتراداب

فاقياو ليغشت متي راودلا مظنملا ىلع طغضلاب
قلا عفلا تاشودلا

ةيفيظولا ءارمحل دويادللا قتبملا

تالاجلا
دويادللا قتبملا، فقوتم زاهجلا
أفطم
دادعتساللا عضو يف زاهجلا
ةئىضم دويادللا قتبملا
أفطم دويادللا قتبملا، لغشم زاهجلا

ليغشتل قاطلا رز
فاقياو

مدختسمل رز

فاقياو ليغشتلا ططم

قوسب هورج زناه قكشر نم RainBrain شودلا ماظن لامعتسا نكمي
سمللاب قلماعل قركتبملا متشاش لصفب لكدو، رسيو

راطا روهظ لالخنم ةئىزم ققيرطب رارزألا ىلع طغض لك ديكأت متي
ةيتوص قراشلا ىلا قفاضلاب طوغضمل رزلا لوح رمأ

لشم قمال تامول عمل اعيمج ءارق تقوي أ يف ءنولملا قشاشلا يف لکنكمي

- قلا عفلا تاشودلا
- قلوبضمل ءامل قراح ةجرد
- تقولا
- قلا عفلا ءينغال
- مدختسمل
- شودلا جم انرب
- عوضلا

فيظننتلا / فاقياو

نائىضي ال راودلا مظنملا او قشاشلا، أفطم ةيفيظولا ءارمحل دويادللا قتبملا
(هليل طغضلاب زاهجلا ليغشت نكمي) سأسح قاطلا رز

دادعتساللا عضو

زاهج يا ليغشت مدخنم ققيقد 15 رورم دعب دادعتساللا عضو ليغشت أدبي
ةيفيظولا ءارمحل دويادللا قتبملا. مادختساو يئابرهكلا رايتلل لكتسسم
يف قشاشلا او رارزألا عيمج. نائىضي ال راودلا مظنملا او قشاشلا، ةئىضم
ةيفيظولا ءارمحل دويادللا قتبملا ئفطننت مهليل طغضلا درج مئبف، سأسح عضو
فاقياو متي نأ ىلا دادعتساللا عضو يف زاهجلا لطيو. قشاشلا ليغشت أدبيو
لا عف وحن ىلع هليلغشت

ليغشتلا

عيمج، نائىضم حاتفملا او قشاشلا، أفطم ةيفيظولا ءارمحل دويادللا قتبملا
ليغشتل دادعتساللا عضو يف قشاشلا او رارزألا

ففاك ىلع يوتحي جدم صرق ىلع اهديروت متي يتلا تازيهجتلا لمشتت
عيمج ىلع لوصحلا اضيا لکنكمي لكتبغ ر بسحو. بيكرتلا قلدأو قشاشلا
ةعوبطم قلدالو قشاشلا

يبرع: لامعتسالا لي لد

ةيسي ئرلا ةشاشلا
(هورجزناه لبق نم ةيئيتلا ةيلمع اعبت)

ةدعتم ةيسار تاشود فاقوي او لي غشت كنكمي انه
شودلا ةيئيتلا اعبت
(رثكالا يلع تاشود ةشالت رايخا نكمي)

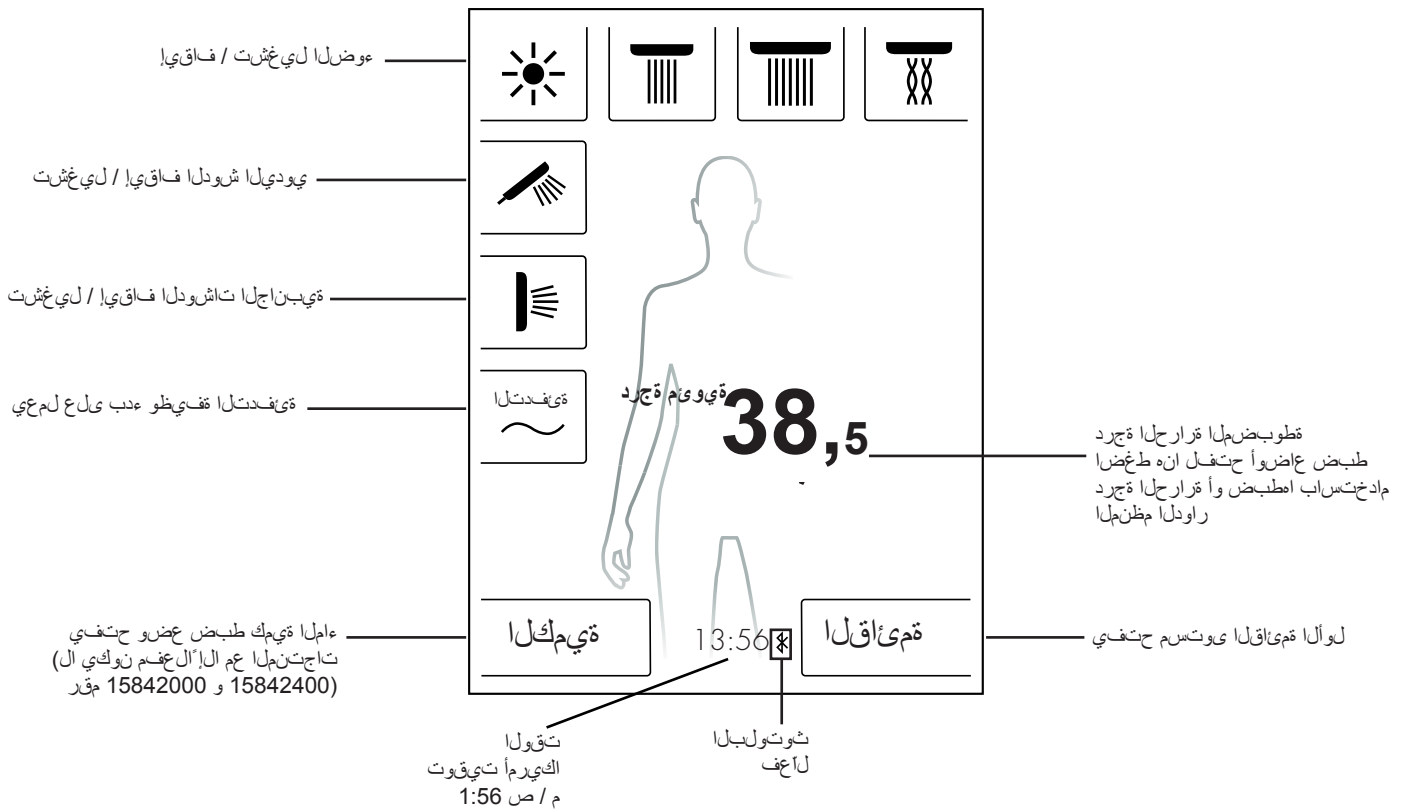

2

34,0
ةيويئم ةجرد

قفاوم ةمئاقلا

3

34,0
ةيويئم ةجرد

قفاوم ةمئاقلا

4

نم ةيامحلا ةليسو
ءاوتكالا

42,0
ةيويئم ةجرد

لي غشت فاقئ دي رتاله
ءاوتكالا نم ةيامحلا ةليسو

معن ال

قرارحلا ةجرد طببض
راودلا مظنملا قطس اوب قرارحلا ةجرد طببض

راودلا مظنملا مادختساب تيبو غرمل شودلا قرارح ةجرد طببض لئكئمي

قرارحلا ةجرد ضيفختل راسيلا ههج مظنملا ردا
قرارحلا ةجرد عفرل نيميللا ههج مظنملا ردا

لكل تيانه رصف تدحاو ةجرد وأ ةيويئم ةجرد 0.5 لدعهب قرارحلا ةجرد ريغتت
راودلا مظنملا "قرقن"

قوف ةجولم لئرحتم زمر روفلا ىلع رهظي، قديدج قرارح ةجرد لاخذ دعب
تبيو غرمل قرارحلا ةجرد ىللا لوصولا درجيب زمرلا اذه يفتخيو. مقرلا
(3 ةروص)

رهظي يذلا مقرلا قيروط نع امطببضب تمق يتلا قرارحلا ةجرد قفرعم لئكئمي
قتشاشلا ىلع

قتشاشلاب دوجوملا ماقراالا ىلع رققنلاب قرارحلا ةجرد طببض

قتشاشلاب دوجوملا مقرلا ىلع رققنا
(1 ةروص) قرارحلا ةجرد طيرش حتفنيف
امن لك رادقم لحارم ىلع قرارح ةجرد ريغت لئكئمي - و + ىلع رققنلاب
تيانه رصف تدحاو ةجرد وأ ةيويئم ةجرد 0.5
وأ (2 ةروص) "قفاوم" ىلع طغضلاب تبيو غرمل قرارحلا ةجرد ديكاتب مق
ماقراالا ىلع طغضلاب
يفتخي فسوف، ناو٣ 3 نوضغ يف قرارحلا ةجرد ديكاتب مق مل ن
طيرشلا

قوف ةجولم لئرحتم زمر روفلا ىلع رهظي، قديدج قرارح ةجرد لاخذ دعب
تبيو غرمل قرارحلا ةجرد ىللا لوصولا درجيب زمرلا اذه يفتخيو. مقرلا
(3 ةروص)

ةجرد 60 ىللا ةيويئم تاجرد 5 نم قرارحلا ةجرد رايختا نكئمي ةيساسا قفصبو
تيانه رصف ةجرد 140 ىللا تيانه رصف ةجرد 41 نم وأ ةيويئم
ةيويئم ةجرد 42 ىلع يسايق لكشب قطوبضم ءاوتكالا نم ةيامح ةليسو دم٣
،قميقللا ههج نم ىللا قرارح ةجرد طببض مئبي امدنعف. تيانه رصف ةجرد 108 وأ
(4 ةروص) ريذحت قذفان رهظت
نم ةيامحلا ةليسو صاخلا ريذحتلا يطخت لئكئمي قذفانلا ههج يفو
"ال" وأ "معن" ىلع طغضلاب درجيب ىرخا قرم قذفانلا قلاغنت ثي ح، ءاوتكالا
قذفانلا قلاغنت ناو٣ 3 نوضغ يف رارزا يأ ىلع طغضلاب مدع قلاح يفو
ايئاقلت
نم ةيامحلا ةليسو صاخلا ريذحتلا قلاغنع "معن" رايختاب تمق اذاو
ةجرد 140 وأ ةيويئم ةجرد 60 ىللا قرارحلا ةجرد قدايز لئكئمي ذئنع، ءاوتكالا
تيانه رصف

قرارحلا ةجرد 0.5 رادقمب قرارحلا ةجرد عفرل "تارقن" 4 راودلا مظنملا
ةيويئم ةجرد

1

38,5
ةيويئم ةجرد

قفاوم ةمئاقلا

يبرع: لامعتسالا ليلد

ةيمكلا طبض

Warm up / ةيفدتل

(1 ةروص) ةيس ييرلا ةشاشلا يف ةيمكلا ةفيظو دجت

10 يف ءاملا ةيمك ةمءاوم لئنا كءاب حبصري "ةيمكلا" رز ىلع طغضلا درجمب تاويوتسم (3 ةروص)

ءاملا نم ةيمك ىصقأ = 10 ، ءاملا نم ةيمك لقأ = 1
و + ىلع رققنلاب وأ راودلا مظنملا قي رط نع ةمءاوملا ةيلمع ءارج لئنا كءمي
ةشاشلاب -

و 15842000 مقر تاجتئلما عم ال ةفيظولما هذه حانتت ال :ءاشرا
15842400.

ةفيظولما هذه لضفب (1 ةروص) ةيفدتل ةفيظو دجت ةيس ييرلا ةشاشلا يف ءانثاو . مامحتسالا لبق بوغرملا لدغءلا ىلا ءاملا قراح ةجرد ءعر لئنا ىنستبي ةئيهت ةيلمع امل تيبرجأ يتلا تاشوولما عيمج لي عفت مبي لئنا

- تاشوولما لي عفت لبق قبو غرملا قراحلا ةجرد طبضا
- (2 ةروص) راسفتسا ءذفان لئنا رمظت فوس ةيفدتل رز ىلع طغضلا دعب .
• قءاوم ىلع رققنلا لئنا نم ةفيظولما ديكأت مبي
- وأ شوولما قءاغ لئنا كءمي قرتغلا هذه ءانثا . ناوٲ 5 نم ءدبي يلذانت دع رظي ءانثا
• ةيفدتل ةيلمع
• قبو غرملا قراحلا ةجردل لوصولما مبي نأ ىلا ةءومل لئنا حتم زمر رظي امك
• مبع ةيفدتل : ةشاشلا يف رظي

مبي مل اءاو . ىصقأ دحب ةيناٲ 90 ءبارق ةيفدتل ةيلمع قرغست نأ نكءمي لوصول

يف رظي . ةيفدتل ةيلمع فقوتت ، قرتغلا هذه يف قبو غرملا قراحلا ةجردل ةشاشلا

حاجب مبع مل ةيفدتل

3 ةجرد

ءاملا ةيمك

قءاوم

ةمءاوملا

1

34,0 ةي وءام ةجرد

ةيمكلا

13:56

ةمءاوملا

2 ةيفدتل

ءابتنا

لي ءشت ءدب مبي ةيفدتل
قري صق قرتفل تاشوولما عيمج
لئنا كءمي
ءدب ةيفدتل . شوولما رءاغ
نوضغ يف

5 ناوٲ

عوجر

قءاوم

مدختسمل طبض اعضوا

نيدختسمل قذع ءاشن! تينالكم! هورجنزناه ككرش نم RainBrain زاھج لكل مدقي
لشم هب قصاخل طبضالا اعضوا نيزخت قذح ىلع مدختسمل لكل خاتيو
ىقيسوملا وأ قل عقملا تاشودلا وأ عوضلا وأ ءاملا قرح ءاملا ءيمك

ءءءتساو مدختسمل ءاشن!

- تاشودلا وءاملا قرح ءجرد رايختا لشم قبوغرمل طبضالا اعضوا ءارجاب مق
قلضفملا ىقيسوملا وأ قل عقملا
- (1) قروص) قريصق قل هول مدختسمل رز ىلع طغضا
- (2) قروص) مدختسمل رايختا رهظي
- قذح ىلع مهنم لك ءءءتساو نيدختسمل 4 ىلا لصي ام ءاشن! كني
- كنالكم اب حبصي نميال ابنالاب دوجوملا نرملا صرقللا زم ىلع طغضالاب
هب قصاخل طبضالا اعضوا عم مدختسمل ءاشن!
- كنالكم اب حبصي رسيال ابنالاب دوجوملا مدختسمل زم ىلع طغضالاب
ل عقملا دوجوم مدختسمل ءءءتسا
- قشاشلا يف ينعمل قمرلا عم زم رهظي فوسف آل عقم مدختسمل ناك اذا
(3) قروص) ءيسىئرلا

ل عقملا مدختسملل تاريي غتلا ظفح

- قرح ءجرد رايختا لشم قبوغرمل تاريي غتلا وأ طبضالا اعضوا ءارجاب مق
قلضفملا ىقيسوملا وأ قل عقملا تاشودلا وءاملا
- (1) قروص) ناوت 3 قذم مدختسمل رز ىلع طغضا
- ل عقملا مدختسملل تاريي غتلا ظفح مبي

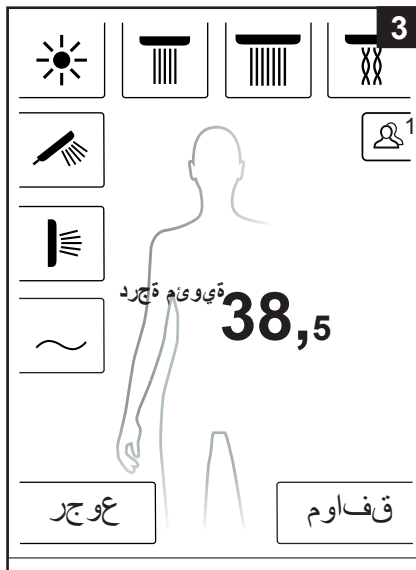
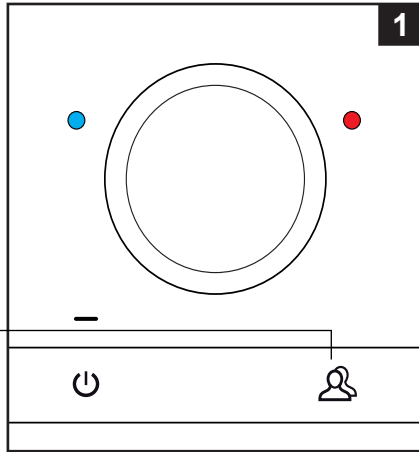

يبرع: لامعتسالا ليلد

تم اقل
2

	يقي سوملا فاقي!	
	طلت خمل شودلا فاقي!	
	لسل ستلا فاقي!	
	طبضلا عاضوا	

عوجر

3

38,5

ةيويؤم ةچرد

عوجر
قف او م

طلت خمل شودلا بگر
4

ةعرسلا 3

-+

ةيويؤم ةچرد 2 فرارحلا ةچرد ضفخ

-+

عوجر
أدبا

طلت خمل شودلا
ن خاسلاو درابلا ءاملاب مامحتسالا طلت خمل شودلا جم انرب كل حيتي
بوانتلاب.

طلت خمل شودلا لي غشت

- 1) ةروص) ةيس ييرلا تشاشلا يف تم اقل رز يلع طغضا
- شودلا لي غشت متي نل .طلت خمل شودلا لي غشت لئك مي تم اقل تنفان يف
- 2) ةروص) تشاشلا يدح لي غشت لبق طلت خمل
- 3) ةروص) لعغم طلت خمل شودلا نأب دي في زمر ةيس ييرلا تشاشلا يف رمطي
- زمرلا انه يلع طغضلاب طلت خمل شودلا لي غشت فاقيا لئك مي

طلت خمل شودلا ةيوت

- 1) ةروص) ةيس ييرلا تشاشلا يف تم اقل رز يلع طغضا
- يف طلت خمل شودلا ني مي يلع دوجوملا يلالهلا حاتفملا زمر يلع طغضا
- 2) ةروص) تم اقل
- 4) ةروص) طلت خمل شودلا ةيوتب تصاخلا ةي عرفلا تم اقل رمظت ذين ع
- 1. بناچرد 5 يلع فرارحلا ةچرد طبض اميف متي يتلا ةعرسلا ري غت نك مي
وللا طلت خمل شودلا فرارح ةچرد ضفخ نك مي يو .ةعرس لصقأ = 5 ،ةعرس لؤأ =
تضوروملا فرارحلا ةچرد مدختستو .تياهنرف 36° وأ ةيويؤم ةچرد 20 يل اوح
ةيساسأ تم قك ةيس ييرلا تشاشلا يف

ةيضار تفال فرارحلا ةچرد ري غت في نال ايرت ن لئك مي ةيس ييرلا تشاشلا يف
طلت خمل شودلا عضو عم

امن يبو .دحاو تقو يف لسلس ستلاو طلت خمل شودلا يجم انرب لي غت نك مي ال
ةيوديلاو ةيبناجالو ةيسارلا تشاشلا رايتخا نك مي ل غم طلت خمل شودلا جم انرب
ةيويؤم ةچرد 42 طلت خمل شودلا يوصقلا فرارحلا ةچرد غلبت .اراي تخا اءاغلأ وأ
تياهنرف ةچرد 108 وأ

1

34,0

ةيويؤم ةچرد





ةي مكل
13:56
تم اقل

بيبرع لامعتسالا لي ليد

تم اقل
2

	يقيس وملا فاق ي	
	طلت خم شود فاق ي	
	لسل ستلا فاق ي	
	طبضلا عاضوا	

عوجر







3



38,5

ةي وئم ةجرد



عوجر
قفاوم

لسل ستلا
4

ةعرسلا 3

-+

عوجر
أدبا

لسل ستلا

تقلت حمل تا شولدا نيپ قيونتم ةروصب "لسل ستلا" شولدا جم انرب لوح تي لسل ستلا جم انرب انشا ةل عفملا تا شولدا ديدحت ولوآا ةي هتلا يف متي و

لسل ستلا جم انرب لي غشت

- (1 ةروص) ةيس يئرلا تشاشلا يف تم اقل رز ةل ع طغضا
- جم انرب لي غشت عذب متي و لسل ستلا لي غشت كن كم ي تم اقل ةنغان يف اي اقل لسل ستلا
- (3 ةروص) لعخم لسل ستلا ناب ديفي زمر ةيس يئرلا تشاشلا يف رمطي زمرلا اذ ةل ع طغضلاب لسل ستلا لي غشت فاق ي كن كم ي و





لسل ستلا ةي هت

- (1 ةروص) ةيس يئرلا تشاشلا يف تم اقل رز ةل ع طغضا
- تم اقل يف لسل ستلا نيبي ةل ع دوجوملا يلالطا احتفملا زمر ةل ع طغضا (2 ةروص)
- ري يغت نكم ي (4 ةروص) لسل ستلا ةي هتب تصاخلا ةي عرفلا تم اقل رمطت = 5، ةعرس لقا = 1. بتا جرد 5 ةل ع تا شولدا طبض اهيف متي يتلا ةعرسلا ةعرس يصرقا

عم ةل عفملا تا شولدا ري غشت فيك نالا عرت نا كن كم ي ةيس يئرلا تشاشلا يف لسل ستلا عضو

امن يبو. دحاو تقو يف لسل ستلا و طلت حمل شولدا ي جم انرب لي غشت نكم ي ال ةي وديلاو ةي بن اچلاو ةيس ارلا تا شولدا رايتخا نكم ي لعخم لسل ستلا جم انرب اهر ايتخا اعلا و

تم دختسمل تا شولدا ففاك اضي ا فقتوت، لسل ستلا جم انرب لي غشت ءامن ا ةل ا يف لسل ستلا جم انرب لي غشت تقو

1



34,0

ةي وئم ةجرد

ةي مكللا
13:56
تم اقل

بيبرع لامعتسالا ليلد

طبضلا عاضوا

عاضوا يل عومى او قلا قزادا ققيرط يل ع قوطخب قوطخ فرعتت فوس يلى اميف
ةي عرفلا قمى اقل اىلا لىرت قذح و قوطخبف RainBrain زاى طبض

4 طبضلا عاضوا

خيراتلا او تقولا 222 ةحفص

رارزالا تاوص او ضرعلا 222 ةحفص

قكرحلا راهظا ءدب 222 ةحفص

عوضلا ةيلا 223 ةحفص

عوجر ▲ ▼

5 طبضلا عاضوا

ةغللا 223 ةحفص

ثوتولب لاصتا 224 ةحفص

عنصلما طبض عاضوا 223 ةحفص

RainBrain زاى لوح 224 ةحفص

ىلا قذوعلا كنى كمي
ةيسى يزللا قشاشلا
قمى اقل اى نم روفلا يل ع
قيرط نع كلذو ةي عرف
عوجرلا رزب ظافتحالا
ةل يوط قرتفل اوطو غضم
ايبسن

عوجر ▲ ▼

1

34,0 ةي وئىم ةجرد
ةيفدتللا

ىلا لوصولل طغضا
قمى اقل اى

ةي مكللا 13:56 قمى اقل اى

2 قمى اقل اى

ىقى سوملا
فاقيا

طلت خمل ا شودلا
فاقيا

لسل سبتلا
فاقيا

ىلا لوصولل طغضا
طبضلا عاضوا

عوجر

3 1/4 طبضلا عاضوا

مدختس مالا 217 ةحفص

ةيسى ايقلا قزارحلا ةجرد 221 ةحفص

ةي وئىملا ةجردلاب قزارحلا ةجرد
تياورفلا 211 ةحفص

لي غشبتلا فاقيا تقو 211 ةحفص

عوجر ▼

يبرع:
لامعتسالا ليد

ئيسايقلا قرارحلا ةجرد

ليغشتلا فاقاي تقو

ءاملا ليغشت فاقاي تقو طبض لئكئمي ليغشتلا فاقاي تقو قمئاق يف
ئقئيسوملا و عوضلا و

ام ىلاو ئقئيد 30 - 1) ةجرد 11 ىلع ءاملا ليغشت فاقاي تقو طبض لئكئمي
ئقئيدلا ىلع ظافحلا لىجأ نمو. ئقئيد 30 وه عنصملا طبض عضو. (ئيامن ال
لكذ نم رصقا ترثف ىلع ءاملا ليغشت فاقاي تقو طبض جري

15) تاجرد 5 ىلع ئقئيسوملا و عوضلا ليغشت فاقاي تقو طبض لئكئمي
ئقئيد 60 وه عنصملا طبض عضو. (ئيامن ال ام ىلاو ئقئيد 60 -

قفاووم ىلع رقنلا لال خ نم تارييغتللا مده ديكأت متي

ليغشتلا ءدب قرارح ةجرد طبض لئكئمي ئيسايقلا قرارحلا ةجرد قمئاق يف
ئيامحلا ئلئيسوب فصاخلا قرارحلا ةجرد ىلا ففاضالاب يوصقلا قرارحلا ةجرود
ءاوتكالا نم

40 - ئيؤئم ةجرد 30) ةجرد 11 ىلع ليغشتلا ءدب قرارح ةجرد طبض لئكئمي
(ئيامنرئف ةجرد 104 - ئيامنرئف ةجرد 86) ةجرد 19 ىلع و (ئيؤئم ةجرد
ئيامنرئف ةجرد 100 و ئيؤئم ةجرد 38 وه عنصملا طبض عضو

ةجرد 60 - ئيؤئم ةجرد 30) ةجرد 31 ىلع يوصقلا قرارحلا ةجرد طبض لئكئمي
عضو. (ئيامنرئف ةجرد 140 - ئيامنرئف ةجرد 86) ةجرد 55 ىلع و (ئيؤئم
ئيامنرئف ةجرد 140 و ئيؤئم ةجرد 60 وه عنصملا طبض

ةجرد 38) تاجرد 5 ىلع ءاوتكالا نم ئيامحلا ئلئيسو قرارح ةجرد طبض لئكئمي
ةجرد 108 - ئيامنرئف ةجرد 100) تاجرد 5 ىلع و (ئيؤئم ةجرد 42 - ئيؤئم
ئيامنرئف ةجرد 108 و ئيؤئم ةجرد 42 وه عنصملا طبض عضو. (ئيامنرئف

قفاووم ىلع رقنلا لال خ نم تارييغتللا مده ديكأت متي
ئيسايقلا قرارحلا ةجرد

ليغشتلا فاقاي تقو

دعب ليغشتلا فاقاي تقو:

ءاملا 30 ئقئيد

ىقئيسوملا و عوضلا 30 ئقئيد

عوجر قفاوم

ئيؤئم ةجرد 38 ليغشتلا ءدب قرارح ةجرد

ئيؤئم ةجرد 55 يوصقلا قرارحلا ةجرد

ئيؤئم ةجرد 41 بتكالا نم ئيامحلا ئلئيسو قرارح ةجرد

عوجر قفاوم

لقالا ىلع دحاو شود ليغشت قلاح يف ءاملا ليغشت فاقاي تقو يرسى
زاهجلا مادختسا يا قلاح يفو. ءاملا ليغشت فطحل نم تقولا باسح متي
عضو ئقؤوم أدبي، تاشودلا ليغشت فاقاي تقو. ديدج نم ئقؤوملا أدبي
نيلغشم ريغ ئقئيسوملا و عوضلا نأ املاط، (ئقئيد 15) دادعتسالا

ئقؤوم تاشودلا امنيب نيلغشم ئقئيسوملا و عوضلا نوئقي امدن ع
أقبسم طوبضملا تقولل اعبت ئقئيسوملا و عوضلا ليغشت رمئسي
ديدج نم ئقؤوملا اذھ أدبيو. ءاملا فاقاي تقو نم ءدب تقولا اذھ باسح متي و
يرسي ذئندن ع) ءاملا ليغشت قلاح يف ال، زاهجلا مادختسا يا قلاح يف
عضو ئقؤوم يرسى ئقئيسوملا و عوضلا فاقاي تقو. (هال ع روكذملا ئقؤوملا
دادعتسالا

عضو ئقؤوم يرسى، ئقئيسوملا و عوضلا و ءاملا ام ليغشت قلاح يف
ليغشت قلاح يف ال، قشاشلل مادختسا يا عم ديدج نم أدبي و هو، دادعتسالا
(هال ع روكذملا ئقؤوملا ليغشت متي ذئندن ع) ئقئيسوملا و عوضلا و ءاملا

ئيامنرئفلا / ئيؤئملا ةجرولاب قرارحلا ةجرد

ليوحتلا لئكئمي "ئيامنرئفلا / ئيؤئملا ةجرولاب" قرارحلا ةجرد قمئاق يف
ئيامنرئف ةجرود ئيؤئم ةجرد نيب

قفاووم ىلع رقنلا لال خ نم تارييغتللا مده ديكأت متي

ئيؤئملا ةجرولاب قرارحلا ةجرد / ئيامنرئفلا

°C °F

عوجر قفاوم

يبرع: لامعتسالا ليلا

رارزالا تاوص او ضرعلا

تدش لي غشت فاق ي او لي غشت كني كمي رارزالا تاوص او ضرعلا تم ائاق ي فو رارزالا تاوص او تشارشلا ةءاضا.

عنصملا تااداعا: (10-100%) تااچرد 10 ىلع ةءاضالا تدش طبض نكمي 100% قيسن ب

قفانوم ىلع رقنلا لالاخ نم تاري ي غتلا هذ ديكانت متي

رارزالا تاوص او ضرعلا

ءءاضالا تدش 50 %

- +

رارزالا تاوص

لي غشت
 فاق ي

ةكرحلا راهظا ءدب

دن ع ءكرحلا لي غشت فاق ي او لي غشت كني كمي ءكرحلا راهظا ءدب تم ائاق ي ف لي غشت ءدب .
ءهورج زناه ءكشرش نم RainBrain

قفانوم ىلع رقنلا لالاخ نم تاري ي غتلا هذ ديكانت متي

ءكرحلا راهظا ءدب

لي غشت
 فاق ي

خي راتلا او تقولا

متي ةعاس 12 عضو ي فو . ةعاس 24 و ةعاس 12 عضوب تقولا ضرع نكمي . ءاسم و احابص ضرع ائاق ي

قفانوم ىلع رقنلا لالاخ نم تاري ي غتلا هذ ديكانت متي

1/2 خي راتلا او تقولا

08:38

ةعاس 12
 ةعاس 24

2/2 خي راتلا او تقولا

21.11.09

بيبرع لامعتسالا ليلد

عوضلا ةيلآ

ةئرطل تالاحا يف ةغللا طبض ةداعا بجي

شودلا ليلغشت دنع ايلآ عوضلا ليلغشت متي ةلعفم عوضلا ةيلآ تنانك اذا
ةلاح ىلا "دادعتسال" ةلاح نم سمللاب ةلماعلا ةشاشلا رييغت ةلاح يف
متي "ليلغشتلا" ةلاح ىلا "ليلغشتلا فاقيا" ةلاح نم وأ "ليلغشتلا"
عنصلما طبض عوضا فاقيا. ةيلآ ةروصب اضيا عوضلا ليلغشت
27189000 مقر عوضلا لرحم مادختسا مزلتي "عوضلا" رايلخلل ةبسنلاب

قفانوم ىلع رقرنلا لالخن نم تارييغتلا هذه ديكأت متي

- كيلي ع امتءارق عيطتست ال ةغل ىلا دصق نودب ةغللا رييغت تبتمق اذا
ةيلاتلا تاوطخلا داختاب
• هج يلفسلا عزجلاب دوجوملا رزلا ىلع طغضا ةيسيللا ةشاشلا يف
بتقولاب بناجب نم يلا
• سورتللا زمر هيلع رمطي يذلا رزلا ىلع طغضا. ةديدج ةذفان رهظت ان هو
• طغضا (3/4 طبضلا عوضا ىلا بهذا. طبضلا عوضا ةذفان حتف متي
(نيترم لفسا ىلا
• رز ىلع ىلع طغضا
• نع اب كههيجوت نكمي يتلاو ةغللا طبض عوضا ىلا ىرخا ةرم تدع دول
ملاعلا قيرط

عنصلما طبض عوضا

يتح طبضلا عوضا ةفكك طبض ةداعا لکنكمي رزلا ىلع ةدحاو قرن لالخن نم
نيلجسملاني مدختسملاني اعلا متي فوس يلاتلابو. ىلوالا ةئيتلا

قفانوم ىلع رقرنلا لالخن نم تارييغتلا هذه ديكأت متي

عوضلا ةيلآ

ليلغشت

✓
فاقيا

عوجر

قفانوم

عنصلما طبض عوضا

!مبتنا

رزلا ىلع طغضلا دنع
عيمي ج عاجرا متي "قفانوم"
ىرخا ةرم طبضلا عوضا
يلصلالاه عضو ىلا

عوجر

قفانوم

عنصلما طبض عوضا

عوضا ىلا زاهجلا عاجرا مت
عنصلما طبض

قفانوم

ةغللا

تضورعمللا ةغللا رييغت لکنكمي ةغللا ةمئاق يف

قفانوم ىلع رقرنلا لالخن نم تارييغتلا هذه ديكأت متي

ةغللا

بيبرع

🇩🇪

🇬🇧

🇫🇷

🇷🇺

🇮🇹

🇪🇸

🇷🇺

🇵🇱

🇯🇵

🇸🇦

🇨🇳

عوجر

قفانوم

يبرع: لامعتسالا لي ليد

ثوتولب لاصتا
3

0000

1	2	3
4	5	6
7	8	9
0	وحم	

عوجر
قفاوم

RainBrain زاغ لوح

قفاوم يدع رقتلا لالغ نم يدغ أقرم طبضلا عاضوا يلا لوصولا كنكمي

ثوتولب لاصتا
3

سمللاب قلماعلا قشاشلا

لسلسملا مقرلا: XXX XXX XXX

تايجمربلا قخسن: XXX XXX
XXX

قاطلا قودنص

تايجمربلا قخسن: XXX XXX
XXX

قفاوم

ثوتولب

روهظلا
رهظت وأ أمئاد قراهظ حبصت تشيحب سمللاب قلماعلا قشاشلا طبض كنكمي
قالطالا يدع قراهظ ريغ وأ ليغشيتلا دعب نيقتي قودنص

PIN ي صخشلا فيرعتلا مقر
كنكمي و 0000 وه أقبسم مطبض مت يذلا ي صخشلا فيرعتلا مقر
فيرعتلا مقر طبض قداغ متي وحملا دنغ. عاشت امفيك مقرلا اذغ ريغيت
0000 مقرلا يدع يدغ أقرم ي صخشلا

قفاوم يدع رقتلا لالغ نم تاريغيتلا مده ديكت متي

ثوتولب لاصتا
1

راهظلا

ي صخشلا فيرعتلا مقر
ثوتولب قينقتل PIN

عوجر

ثوتولب لاصتا
2

أمئاد قراهظ

دعب نيقتي قودنص رهظت
ليغشيتلا

قالطالا يدع قراهظ ريغ

عوجر
قفاوم

بيبرع: لامعتسالا ليد

يقي سوملا

دهور جزناه قنرش نم RainBrain زاغ ىلا ةيقي سوملا تاين غالا لقن

امت عس ققي قد SD قنكاذ قنطاب ىلع دهور جزناه قنرش نم RainBrain زاغ يوتحي (لي غشتلا ماظنب قنعتبملا قنكاذلا نودب) تياب اجي 2 (قن غا 300 ىصرقألا دحل). قنضفملا كفتاين غاب قنكاذلا مده علم كنعكمي

قنذب ماي قنل ناتي قنم! دجوتو

شوتولبلا قيرط نع طئاسولا لقن 1.

رتوي بيمكلا (لو جل افتالم) شوتولبلا لامعلا كزاهج نيبي "نارتقا" لامع بجي انو RainBrain زاغ (لوم حمل) عاضوا يف شوتولبلا لي عقتب مقو شوتولبلا لامعلا زاغلا لي غشتب مق (14 ءحفص رظنا) دهور جزناه قنرش نم RainBrain زاغ طنضب لا خذ! كنع بلطي فوس. نم طئاسولا لقن متي يذلا زاغلا ىلا RainBrain زاغ فضأ = يضا رتغال (عضولا) سمللاب قنم اعلا قنشا سمللاب PIN يصخشلا فير عتلا مقنر قنضب امئاق نارتقا الا اذه لظي فوسو. حاجنب لاصتالا متي ىتح رظنتنا (0000) سمللاب قنم اعلا قنشا سمللاب وا لاقنلا افتالم لي غشت فاقى دنع ىتح عمئاد

قنم اعلا قنشا سمللاب ىلا شوتولبلا لامع زاغ لك نم MP3 تا عوطقم لقن كنعكمي نالاو شح. تا قنم لامع نم قري بيك تاينمك لقن دنع ةي لمعلا مذهب حصن ي ال من الا. سمللاب قنم اعلا لي م حصن ي اذلو. اذج قنل يوط قنرتف قنم اعلا يف لقنلا ةي لمع قنر غتست قنكاذلا قنطاب ىلع قنرشابم قنيقي سوملا

قنكاذلا قنطاب قيرط نع طئاسولا لقن 2.

قنم اعلا قنشا سمللاب نم تياب اجي 2 عسلا تا ذ قني قنلا SD قنطاب جارخ! نكمي سمللاب

- 1) قنوص) لامعلا نم سمللاب قنم اعلا قنشا سمللاب علق بجي انو (قنكبشلا رصم) ءاب رطكلا رصم لصفاف
- دختست نأ كنعكمي زح سمللاب قنم اعلا قنشا سمللاب نم قنيلفسلا قنشا سمللاب دجوي. حطسم كنعم دب
- صرحب سمللاب قنم اعلا قنشا سمللاب علق
- جرخلقن قنل زنالا دض كنعشم ءعبراب قنموم سمللاب قنم اعلا قنشا سمللاب
- سمللاب قنم اعلا قنشا سمللاب كفالسا كنعب مق
- دجت نأ كنعكمي ءاطغ دجوي سمللاب قنم اعلا قنشا سمللاب نم رسالا بن اجلا يفو (2 قنوص) قنكاذلا قنطاب مفسا
- اهر رحت لجا نم قنطابلا ىلع طغضا. قنكاذلا قنطاب جرخأ

- رفوتبم قنطاب ءارق زاغ يال لالخ نم قنكاذلا قنطاب تاينم عهءارق كنعكمي نالاو كانه نولت امبرو. لوم حم رتوي بيمك وا يصخش رتوي بيمك زاغ ىلع قنواسلاب SD. قنكاذ قنطاب ىلا قني قد SD قنكاذ قنطاب نم ىي ام ىلا ءاج
- 300 ىصرقأ (دب) قنيقي سوملا كفتاين غا نيزخت كنعكمي "طئاسولا" دلجم يف ىلع مفضح وا لواحلا نم لاح ياب رخالا دلجملا لادبستسبام حمسي ال. (قن غا) **قنطاب!**
- عمست فوسو) ىرخأ قنم سمللاب قنم اعلا قنشا سمللاب يف قنكاذلا قنطاب لا خذاب مق بي كنعرتب مقو قنكاذلا قنطاب ءحتف ءاطغ قنل غا. (قنطابلا تايب دنع قنطاب قنطاب قنوص) (تاوطلقن يسكع بيترتب ىرخأ قنم لامعلا يف ءوللا

تانا ييبلا لقن) شوتولبلا ربع طئاسولا لقن

زاغ نم قنرشابم قنيقي سوم تاين غا لقن دهور جزناه قنرش نم RainBrain زاغلا نكمي تاوطلقن مازتلا كنعلم بجي انو. تانا ييبلا لقن قيرط نع شوتولبلا لامع قنيلاتلا

- قنم اعلا قنشا سمللاب شوتولبلا لامعلا زاغلا نيبي نارتقا كانه نولتي نأ بجي (هال غا رظنا) سمللاب
- عم شوتولبلا لامعلا زاغلا لي صوب مق قنيقي سوملا ءمئاق يف و W سمللاب قنم اعلا قنشا سمللاب (قنيلاتلا ءحفصلا رظنا) ي جرخلا لغشملا رتخ
- شوتولبلا لامعلا كزاهج ىلع قنيقي سوملا لي غشتب مق

فاقى وا قنساسلا وا قنيلاتلا قنم اعلا لاقننالا وا عسوملا قنم اعلا رايختا نكمي ىلع تاين غالا ءمهرا مظنالا) شوتولبلا لامعلا زاغلا ىلع ءانب قنيقي سوملا (سمللاب قنم اعلا قنشا سمللاب)

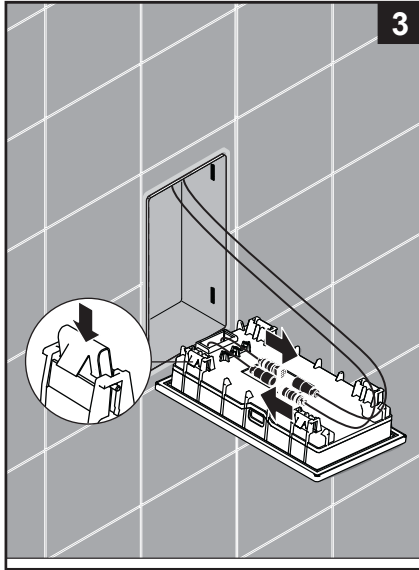
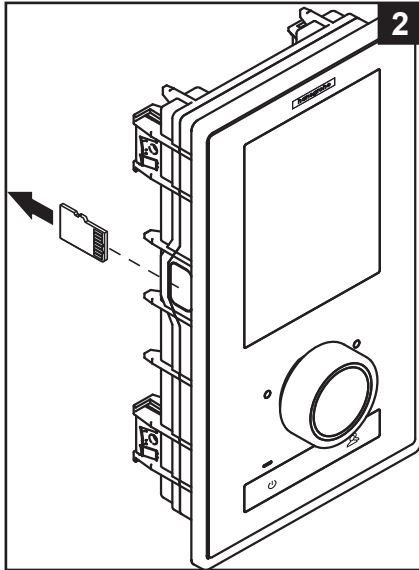
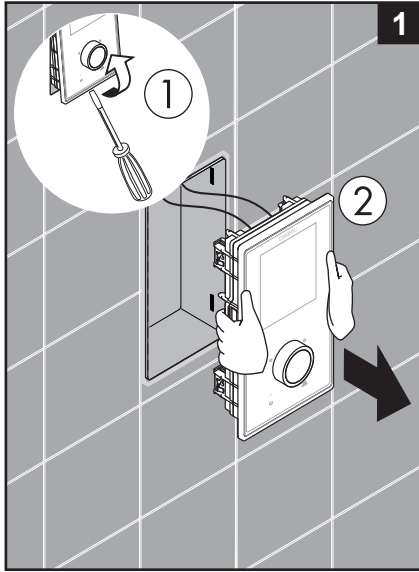

يبرع: لامعتسالا ليد

1 **عمئاقلا**

	ىقىسوملا فاقىإ	
	طلتخما شودلا فاقىإ	
	لسلستلا فاقىإ	
	طبضلا اضاوأ	

عوجر

ىقىسوملا طبض اضاوأ عمئاق

- ىقىسوملا قشاشلاب عمئاقلا رز ىلع طغضا • نيمى ىلع دوجوملا يلالهلا احتفملا زمر ىلع طغضا عمئاقلا يفو • ىقىسوملا (2 ةروص) ىقىسوم عمئاق حتفتنت • لىغشت، تامغنلا تاراىخ، ىقىسوملا رايخا: ىقىسوملا تاراىخلا دجت انو ىقىسوملا فذح، ىقئاوشع





ىقىسوملا رايخا:

تاينغال اعمج دجت فوس "ىقىسوملا رايخا" عمئاقلا دنب يف .حاتملا ىقىسوملا

ىلى ام ىلا مسقنت ىتلاو
لامعلا زاوجل لىصوت دن ع طقف رفوتت) ىجراخ لغشم / RainBrain لغشم
(شوتولبلاب

رظنا: لاشم. ايدجبا قبتترم نوكتو .تاينغال / تاموبلألا / نونانفلا
3 ةروصلا

2 **ىقىسوملا سكر**

	ىقىسوملا رايخا
	تامغنلا تاراىخ
	ىقئاوشعلا لىغشتلا
	ىقىسوملا فذح

عوجر

تامغنلا تاراىخ:

توصللا قمعو توصللا قدح ضفخ وأ عفر نكمى تامغنلا تاراىخ تحت

ىقئاوشعلا لىغشتلا:

ةروصب RainBrain زاوجب قظوفحملا ىقىسوملا تاينغال لىغشت متى
شوتولبلاب لامعلا زاوجل تاينغال عم لىغشت مايقلا نكمى الو .ىقئاوشع
مدختستمل طبض اضاوأل تبسنلابو

ىقىسوملا فذح

ىقىسوملا تاينغال فذح لىغشتلا "ىقىسوملا فذح" ىقىسوملا عمئاقلا يف
قرادا ىقلمع متت . RainBrain زاوجب نىظوفحملا نونانفلا و تاموبلألا و
تاينغال رايخا لىغشت امامت مئاوقلا

3 **نونانفلا**

	لكلا لىغشت
	1 نانفلا
	2 نانفلا
	3 نانفلا

عوجر

بيبرع
لامعتسالا ليلد

يقيسوملا لغشم ليعفت دن عةيسيزلا قشاشلا

ةي وئيم ةجرد 38,5

ةيفدتلا

توصلأ ةدش نوكت نل
ري يغت دن ع الا قره اظ
توصلأ ةدش

ةين غالا
لعا وجرلا

فاسق يإلا
وأ تقؤملا
ليعش تلا

لاق تنالا
ةين غالا يإلا
ةيل اتلا

يقيسوملا لغشم
لعفم.
يقيسوملا ءاهن! متي
انه طغضلا قيرطنع

لقأ توصلأ ةدش /
لعا

يبرع:
لامعتسالا ليلا

ماظنلا ةهجاو

2	ءاطخ ألال
00800000	04 2008.10.24 - 07:42:39
00800000	02 2008.10.24 - 07:12:54
00800000	11 2008.10.24 - 07:04:33
00800000	23 2008.10.24 - 07:02:12
00800000	04 2008.10.23 - 08:00:39
00800000	02 2008.10.22 - 07:55:54
00800000	11 2008.10.22 - 07:04:22
00800000	23 2008.10.18 - 08:20:12
00800000	04 2008.10.18 - 08:20:05
00800000	02 2008.10.18 - 07:50:00

عوجر

وحم

ماظنلا ةهجاو لىلا لصت ةيلاتلا رارزالا ةعومجم لالخنم



/ لىغشتلا ءءب" رذب ءءبلا بجى رارزالا ةعومجم لىل ع طغضلا دن ع
فئاطو ةيأ لىغشت مدع نامضل لىلذو راودلا مظنملا ب دو جوملا "فئاقىلا
ماظنلا ةهجاو رهظت نأ لىلا ءطو غضم رارزالا عىم لظت نأ بجى. ىرخأ

1: قروص

ةي هتلا
20 ءفصللا رظنا

2: قروص) ءاطخ ألال قركاذ

ضورع نايب لوأ نوكل ثىح. ينمز بىترتب قراظلا ءاطخ ألال ضرع مئى
مهجارو مهظفح مئى أظخ 40 وه ءاطخ ألال ىصرقال دحل. أظخ شءحأ وه مئى اقلاب
ءاطخ ألال مءقأ وحم مئى أظخ 40 لىل ءاطخ ألال ددع داز اذو. بتاحفص ددع ىف
قنرظملا

اهمىلست دن ع ءعاضبلا قلاح

اهمىلست دن ع ءعاضبلا قلاح لىل ع سمللاب قلاماعلا ءشاشلا طبض قءاع مئى
نلىل سمل نىمدىستسمل ءاعلا مئىو. طبضلا ءعاضو عىم دق مئىو
ةي مءلا ءوضلا طبض ءعاضو اءطبض مئىتلا تاوشودلا فءح مئىو

1	ماظنلا ةهجاو
<input type="checkbox"/>	طبضلا
<input type="checkbox"/>	ءاطخ ألال قركاذ
<input type="checkbox"/>	دن ع ءعاضبلا قلاح اهمىلست
	عوجر

ءاطخالا نايب

تاشودلا فئاك فاقاي متيو اطح غالب رهظي اطح شودح قلاح يف

ءاطخالا نم عاونأ ءثالث رهظت دق

رطاخم شودح مدع 1:

يلع طقف رشوت دقو زاهجالا وأ مدختساملال يلع قروطخ ءيا لكشت الءاطخا
املاط مامحتسالا لئكلمف لئلذ نم مغرلا يلع. لاشملا لييبس يلع هامللا ءيملك
أطخالا اذم رشانت ال قراتخملال فئاظولال نأ
يرخا قرم احاتم ماظنلال حبصوي. ديكأتلال دعب ءيسيرلا ءشاشلال رهظت

(3 قروص) يرارطضالا ليغشتلا 2:

ليغشت قلاح يف مامحتسالا ءلصاوم لئكلمف اطح رهظ نم مغرلا يلع
يفو. يرارطضالا ليغشت غالب رهظي انهو يرارطضالا ليغشتلا جم انرب
مدع قلاح يف. طقف عوضلالا يوديلا شودلالا يوس رايتخا نكلمف ال قلاحلا مده
بئلاشلال. رطخالا شدحي يودي شوديا ءييهت

(2 قروصو 1 قروص) بئلاشلال رطخالا 3:

نم لاشملا لييبس يلع" مدختساملال يلع قروطخ لشميت يتلا ءاطخالا لالخال نم
لقبتلا. احاتم ريغ ماظنلالا حبصوي "زاهجالا يلع قروطخ ءيا وأ ءاوتكالا لالخال
زكرملا امدقو ءاطخالا شدح ليجستب مقو ماظنلالا ءهجو يف ءاطخالا قمايق لىلا
ههورج زناه قمدخ

ريذحت 2







00800000 04 2008.10.24 - 07:42:39
00800000 02 2008.10.24 - 07:12:54

ءاطخالا ديكأت ديرت له

معن

3

يرارطضالا ليغشتلا
ءيويءم قجرء 34,0

ءيمكلا 18:56 ءمئاقلا

ريذحت 1



هبتنا
ماظنلالا فاقاي مت! ام اطح رهظ

يلالاتلا

يمويلا ماظنلالا ليغشت قءاع!

ماظنلالا ليغشت قءاعاب ايموي ههورج زناه ءلشر نم RainBrain زاهج موقوي
صحف متي ليغشتلا قءاعاب مايقلال دن جو. ارهظ 12 ءعاسلا ايئاقلت
سمللاب ءلماعلا ءشاشلالا ليغشت قءاعاو تالكرحملا طبض عاضوا
ءشاشلالا نوكت نأ مزلي ءليغشتلا قءاعا ءارجا نالكملاب حبصوي يكلو
ليجات متي لئلذ شودح مدع قلاح يف. دادعتسالا عضو يف سمللاب ءلماعلا
ليغشت قءاعا ءيلمع مدت يتح ءعاس فصن يلاوح ليغشتلا قءاعا

فيظنتلا

ناوئ ثالء قءملا قءاطلال رز يلع طغضا سمللاب ءلماعلا ءشاشلالا فيظنتلا
يلع طغضا يال بيجست الو سمللاب ءلماعلا ءشاشلالا ليغشت فقوتيف
ناوئ ثالء قءملا يرخا قرم قءاطلال رز يلع طغضا ليغشتلال. ءشاشلالا

بيبرع لامعتسالا ليلد

قوي هتلا

Welcome

1

دغللا

بيبرع

عوجر

يلاتلا

2

قوي هتلا

نأ ديرت يتلا قيفيكل ام
قارحلا ةجرد ادب رهظت

°C

°F

عوجر

يلاتلا

دهور جزناه نم RainBrain زا جل ولوالا قوي هتلا

زا جل لاي غشت اهي ف مبي نرم لك يف بي حرتلا قشاشو قوي هتلا راملا مبي
قلمك قروصب ولوالا بي كرتلا قيلمع ءارج مبي نأ قلا

دهور جزناه تاشود عم قوي هتلا

- قيلاتلا تاوطلخا عابتا بجي
رايتخا لنيكمي قشاشلا قلع طغضلا لال خ نم. كدلب دغل رتخا 1 قروص
طغضا. (يضار تغال طبضلا عضو يه قيناملال) قيو غرمل كدلب دغل
قيلاتلا قلع
- قلع طغضا. قشاشلا قلع قرارحلا ةجردل قيو غرمل قدحو ل رتخا 2 قروص
قيلاتلا
- رتخا تاشودلا بي تربت قشاش يف 3 قروص
قيلاتلا قلع طغضا. Hansgrohe تاجت نم
- قيس ارلا تاشودلا ني ب نم قوطخ قوطخ رتخا لذل دعب 4/4 قروص
قيلاتلا قلع طغضا. دهور جزناه تاجت نم قووم جم نم قيبناجل او قيو ديلاو
- قيسي و مل طبض اضي ا لنيكمي، كلب صاخلا شودلا قوي هتلا اعبت 5 قروص
ءاملا قيمك قفيظو عم قئي ابرهكل قاطلا قودنص، 27189000 مقر
لي غشتل ءامسو توصلال قوقل زرع مو 15842400 و 15842000 مقر
قيسي و مل
- قلع طغضا. لس لس ستلا قفيظول قيو غرمل تاشودلا رتخا 6 قروص
قيلاتلا
- قفاوم قلع طغضلاب قئي هتلا ءامن اب مق 7 قروص
- قيسي و مل قشاشلا رهظت ذي دن ع

قيرخا تاكشر جاتنل نم تاشود عم قوي هتلا

- قيلاتلا تاوطلخا عابتا بجي
رايتخا لنيكمي قشاشلا قلع طغضلا لال خ نم. كدلب دغل رتخا 1 قروص
طغضا. (يضار تغال طبضلا عضو يه قيناملال) قيو غرمل كدلب دغل
قيلاتلا قلع
- قلع طغضا. قشاشلا قلع قرارحلا ةجردل قيو غرمل قدحو ل رتخا 2 قروص
قيلاتلا
- قلع طغضا. قيرخا تاجت نم: رتخا تاشودلا بي تربت قشاش يف 3 قروص
قيلاتلا
- قحولب لال خ قاطن قلع طغضلاب تال يصولا قديح رتخا 8 قروص
رارزال
- قفاوم قلع طغضا مئ ا بسانم ا زم رتخا 9 و 9 قروص
- قيلاتلا تاوطلخا و تابي كرتل ا بسانم ا زم رتخا لذل دعب 10 قروص
قراحتل ريغ تابي كرتل قيبسنلاب (5 قلا لصي ام بي كرت نكمي)
قيلاتلا قلع طغضا. قغراف قناح رايتخا مبي
- قيسي و مل طبض اضي ا لنيكمي، كلب صاخلا شودلا قوي هتلا اعبت 5 قروص
مقر قيو ضل لرحلما: قمزلالا قيل يلمكتلا قناح لمل. ءاملا قيمكو عوضلاو
ءاملا قيمك قديحت قفيظو عم قئي ابرهكل قاطلا قودنص، 27189000
لي غشتل ءامسو توصلال قوقل زرع مو 15842400 و 15842000 مقر
قيلاتلا قلع طغضا. قيسي و مل
- قلع طغضا. لس لس ستلا قفيظول قيو غرمل تاشودلا رتخا 6 قروص
قيلاتلا
- قفاوم قلع طغضلاب قئي هتلا ءامن اب مق 7 قروص
 - قيسي و مل قشاشلا رهظت ذي دن ع
- عاضوا ققياق يف زومرلاو طبضلا عاضوا عيمج ريغ قحال تقو يف نكمي
قليصولا قئي هت راطل يف طبضلا
"قياقيا / لي غشتلا" قديح رتب قديح رتب رارزالا قووم جم قلع طغضلا دن ع
نأ بجي. قيرخا قفياظو قيا لي غشتل قديح قماضل كدلو راولا مظنلاب دوجوملا
ماظنلا قهجو رهظت نأ قلا قوطو قضم رارزالا عيمج لظت





بيبرع
لامعتسالا ليلد

5 ةئيهتلا

نم) تازيهجتلا رتخا لئلصف نم
(ةدعتم تازيهجت راي رتخا نكتملا

 يودي شد

 يبناج شد

 عوضلا

 يقيسوملا

يلاتلا عوجر

3 ةئيهتلا

اهب ديرت يتلا ةيفيكللا ام
؟كب ةصاخلا تاشودلا بيترت

Hansgrohe تاجتم

يرخا تاجتم

يلاتلا عوجر

6 ةئيهتلا

يغبني يتلا تايبيكرتلا يه ام
؟لسلستلا عضو ليغشتل اهم ادختسا

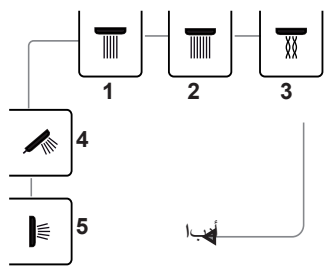



غرافلا زواجت مبي

يلاتلا عوجر

4 ةئيهتلا

يسأر شود رتخا لئلصف نم

 راطمأل اناص (Rainmaker)

 راطمأل طوقس (Rainfall)

 راطمأل طوقس نندا (Rainfall Mini)

 دحاو شفنمب يسأر شود (1Jet)

يلاتلا عوجر ▼

7 ةئيهتلا

ةئيهتلا ةيلمع اهان! ديرت له
ةهجاو يف تاليدعت اراج نكتم
ماظنلا.

يلاتلا قفاوم عوجر

4ب ةئيهتلا

يسأر شود رتخا لئلصف نم

 نيشفنمب يسأر شود (2Jet)

 قرطملا امسالا شود (Showerheaven)

يلاتلا عوجر ▲

يبرع:
لامعتسالاليلد

10 ةئيهتلا

نم) تازيهجتلا رتخا كلضف نم
(ددعتم تازيهجت راي تخانكمملا

 عوضلا _____

 يقيسوملا _____

 عاملا ةيمك _____

عوجر يلاتلا

8 ةئيهتلا

تابيكرتلا رتخا كلضف نم
كب ةصاخلا

1 2 3



4



5



عوجر يلاتلا

9 ا ةئيهتلا

نأ يغبني يذلا زمرلا وه ام
1؟ ةبيكرتلا هيلع لصحت

عوجر قفاوم

9 ب ةئيهتلا

نأ يغبني يذلا زمرلا وه ام
1؟ ةبيكرتلا هيلع لصحت

1 2

3 4 5

عوجر قفاوم

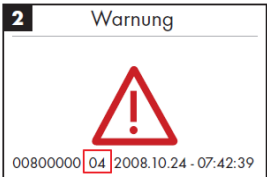
Fehler	Ursache	Abhilfe
Fehlermeldung auf Touchscreen. 		
00, 03	- Touchscreen defekt	- Touchscreen austauschen
01, 02, 12, 13, 14, 15, 19, 25, 26, 27	- Steuergerät defekt	- Steuergerät austauschen
04	- Stellmotor Temperatur defekt	- Funktionsblock komplett austauschen #93351000
05	- Stellmotor Menge defekt	- Funktionsblock komplett austauschen #93351000
06	- Spannungsunterbrechung Stellmotor Temperatur	- Kabelverbindung prüfen bzw. - Stellmotor Temperatur austauschen
07	- Spannungsunterbrechung Stellmotor Menge	- Kabelverbindung prüfen bzw. - Stellmotor Menge austauschen
08	- Drehmoment Stellmotor Temperatur zu hoch	- Kartusche austauschen bzw. - Stellmotor Temperatur austauschen
09	- Drehmoment Stellmotor Menge zu hoch	- Kartusche austauschen bzw. - Stellmotor Menge austauschen
10	- Kurzschluss am Stellmotor Temperatur	- Stellmotor Temperatur austauschen
11	- Kurzschluss am Stellmotor Menge	- Stellmotor Menge austauschen
16, 17, 18, 22	- Temperaturfühler defekt	- Temperaturfühler austauschen
20, 21	- Temperaturfühler defekt	- Temperaturfühler austauschen
	- Steuergerät defekt	- Steuergerät austauschen
24	- Netzteil defekt	- Netzteil austauschen
	- Steuergerät defekt	- Steuergerät austauschen
28		- Steuergerät austauschen
	- Steuergerät defekt und /oder Stellmotor defekt	- Stellmotor austauschen
30	- Spannungsaufnahme Lichtausgang zu hoch	- Lichtrelais überprüfen/ austauschen
	- Kabelbruch	- Kabel mit Stecker austauschen
	- Steuergerät defekt	- Steuergerät austauschen
31	- Niveausensor aktiviert → Wasser im Gehäuse	- Ursache für Undichtigkeit beseitigen, Wasser entfernen
	- Kabelbruch	- Niveausensor austauschen
	- Powerbox ist horizontal montiert	- Powerbox vertikal montieren

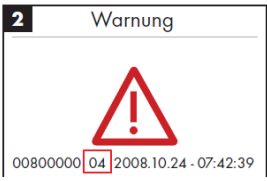
Fault	Cause	Remedy
Error message on touchscreen. 		
00, 03	- Touchscreen defective	- Exchange touchscreen
01, 02, 12, 13, 14, 15, 19, 25, 26, 27	- Control system defective	- Exchange control system
04	- Servo motor for temperature defective	- Exchange complete installation unit #93351000
05	- Servo motor for volume defective	- Exchange complete installation unit #93351000
06	- Voltage interruption servo motor for temperature	- Check cable connection, respectively - Exchange servo motor for temperature
07	- Voltage interruption servo motor for volume	- Check cable connection, respectively - Exchange servo motor for volume
08	- Torque of servo motor for temperature to high	- Exchange cartridge, respectively - Exchange servo motor for temperature
09	- Torque of servo motor for volume to high	- Exchange cartridge, respectively - Exchange servo motor for volume
10	- Short circuit at servo motor for temperature	- Exchange servo motor for temperature
11	- Short circuit at servo motor for volume	- Exchange servo motor for volume
16, 17, 18, 22	- Temperature sensor defective	- Exchange temperature sensor
20, 21	- Temperature sensor defective	- Exchange temperature sensor
	- Control system defective	- Exchange control system
24	- Transformer defective	- Exchange transformer
	- Control system defective	- Exchange control system
28		- Exchange control system
	- Control system and /or servo motor defective	- Exchange servo motor
30	- Power consumption at light output to high	- Exchange / check light relay
	- Cable break	- Exchange cable with plug
	- Control system defective	- Exchange control system
31	- Float switch is active → water in the housing	- Correct cause of leakage, remove water
	- Cable break	- Exchange float switch
	- Powerbox is mounted horizontally	- Install Powerbox vertically

hansgrohe

Hansgrohe · AuestraÙe 5 · 9 · D-77761 Schiltach · Telefon +49 (0) 78 36/51-1282 · Telefax +49 (0) 7836/511440
E-Mail: info@hansgrohe.com · Internet: www.hansgrohe.com

11/2018
9.04985.01