

AXOR



LISTE DE PRIX 2024

Service

Service externe

Région de vente 1

Ilhan Bardakci

Area Manager and local Project Manager
GE, VD west
+41 (0)79 861 57 34
ilhan.bardakci@hansgrohe.ch

Région de vente 2

Sébastien Orange

Area Manager and local Project Manager
VS, FR, NE, VD east
+41 (0)79 748 35 48
sebastien.orange@hansgrohe.ch

Région de vente 3

Nenad Lalic

Area Manager and local Project Manager
BE, VS
+41 (0)79 635 67 17
nenad.lalic@hansgrohe.ch

Région de vente 4

Toni Margic

Area Manager and local Project Manager
AG, BS, BL, SO, JU
+41 (0)79 344 54 21
toni.margic@hansgrohe.ch

Région de vente 5

Dimitris Demiros

Area Manager and local Project Manager
LU, OW, NW, ZG, SZ, UR, ZH, TI
+41 (0)79 942 46 67
dimitris.demiros@hansgrohe.ch

Région de vente 6

Olivier Grossrieder

Area Manager and local Project Manager
SH, ZH, SZ, GL
+41 (0)79 331 64 72
olivier.grossrieder@hansgrohe.ch

Région de vente 7

Franco Morellini

Area Manager and local Project Manager
TG, SG, AR, AI, GR, FL
+41 (0)79 629 69 54
franco.morellini@hansgrohe.ch

Toute la Suisse

Dejan Umjenovic

DIY + eCom Manager
+41 (0)79 435 65 96
dejan.umjenovic@hansgrohe.ch

Service interne

Contact

+41 (0)56 416 26 26
info@hansgrohe.ch

Service clientèle

Contact

+41 (0)56 416 26 24
service@hansgrohe.ch

The WaterStudio

Heures d'ouverture

Lun. - jeu. 8.00 - 12.00 h, 13.30 - 17.00 h
Ven. 8.00 - 12.00 h, 13.30 - 16.00 h

Séances de con-seil sur rendez-vous

Contact

+41 (0)56 416 26 30
marketing@hansgrohe.ch



Classe de débit & Groupe de bruit

Classe de débit	Débit à 3 bar
-----------------	---------------

Groupe de bruit

Classe Z	≤ 0,15 l/s = 9 l/min.	I = ≤ 20 dB(A)
Classe A	≤ 0,25 l/s = 15 l/min.	II = ≤ 30 dB(A)
Classe S	≤ 0,33 l/s = 20 l/min.	U = > 30 dB(A)
Classe B	≤ 0,42 l/s = 25 l/min.	
Classe C	≤ 0,50 l/s = 30 l/min.	
Classe D	≤ 0,63 l/s = 37,8 l/min.	
Classe -	Energiespararmatur	

Exemple

SVGW 0004-4251/ I D C

Groupe de bruit I

Classe de débit D (baignoire)

Classe de débit C (douche)

Code couleurs

Definition	Hansgrohe	Sanitas Troesch	Team
------------	-----------	-----------------	------

Chrome	-000	-501	-501
Bronze brossé	-140	-461	-186
Noir chromé brossé	-340	-462	-284
Blanc	-450	-301/100	-301/100
Noir/Chrome	-600	-544	-544/564/791
Noir	-610	-350	-350
Noir mat	-670	-535	-629
Blanc mat	-700	-536	-103
Aspect acier inoxydable	-800	-490/617/523	-531/529/583
Nickel brossé	-820	-531	-587
Aspect doré poli	-990	-420	-766

Catalogue pièces détachées

Recherche de pièces détachées en ligne

Le catalogue interactif - recherche rapide

Le catalogue des pièces détachées interactif donne des informations détaillées sur les pièces de rechange de tous les produits

Hansgrohe - les récentes comme les plus anciennes.

Les instructions de service et de montage, les dimensions, les vues éclatées interactives et plus encore sont à votre disposition en ligne 24 heures sur 24.

Avec la vue éclatée d'un produit, vous accédez en un coup d'oeil à toutes les pièces de service disponibles. Vous pouvez les enregistrer dans une liste de souhaits.

Vous avez deux possibilités pour entrer dans le catalogue des pièces détachées :

- entrez directement dans le catalogue en ligne, et naviguez vers le produit désiré *
- recherchez les détails du produit dans l'univers « Produits » du site internet Hansgrohe. Cliquez ensuite sur le lien proposé. Pour chaque produit, nous vous emmenons directement à la bonne page du catalogue des pièces détachées **

Le catalogue des pièces détachées en ligne:

<http://spares.hansgrohe.com/etk/INT>

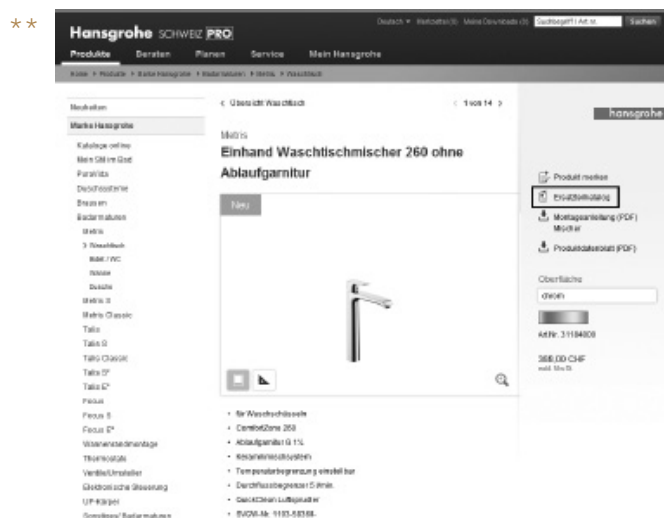

Prix de pièces détachées



Position	Beschreibung	Artikel-Nr.	PU	Stk
1	Gehäuse	87704000	11	1
2	Druckregler	87704000	1	1

Group de prix	Prix publics 2024 sans TVA
1	3.00
2	5.00
3	8.00
4	11.00
5	13.20
6	17.40
7	21.30
8	26.80
9	34.20
10	42.40
11	54.30
12	67.10
13	81.90
14	95.50
15	119.00
16	154.00
17	194.00
18	238.00
19	314.00
20	381.00
21	513.00
22	725.00
23	1'038.00
24	2'052.00

Dans le catalogue de pièces détachées en ligne vous trouverez **le group de prix** ici.

Laiton Brossé
-950

Aspect Doré Poli
-990

Aspect Doré Brossé
-250

Bronze Brossé
-140

Rouge Doré Poli
-300

Rouge Doré Brossé
-310

Nickel Brossé
-820

Aspect Acier Inoxydable
-800

Noir Chromé Poli
-330

Noir Chromé Brossé
-340

Noir Mat
-670

Blanc Mat
-700

Le chrome peut
également être
doté d'une inition
plaquée or

Sommaire

La marque AXOR 10

Collections

AXOR One 64

AXOR Edge 90

AXOR MyEdition 118

AXOR Starck 144

AXOR Starck Organic 176

AXOR Citterio 198

AXOR Citterio E 232

AXOR Citterio M 262

AXOR Urquiola 284

AXOR Massaud 306

AXOR Uno 314

AXOR Montreux 348

Gammes

AXOR ShowerComposition 380

AXOR Showers 390

Systèmes de douche AXOR 454

Commandes de douche AXOR 476

Accessoires AXOR 500

Robinetterie électronique AXOR 546

Vasques et baignoires AXOR 556

Robinetterie de cuisine AXOR 574

Drain, vidages et trop-plein AXOR 596

Corps d'encastrement AXOR 614

Conception

Aménagement & installation 650



Une conception de salle de bains moderne consiste de plus en plus à exprimer son propre style. Depuis plus de 30 ans, AXOR est synonyme d'aménagement de salles de bains personnelles. Les clients peuvent choisir parmi un assortiment exceptionnellement varié d'environ 2 000 produits issus des collections et gammes AXOR. Les aperçus de collection et de gamme du guide de vente AXOR répertorient tous les produits (du classique à l'avant-gardiste), y compris les arguments de vente les plus importants, afin de convaincre vos clients d'AXOR.

Avec les services de personnalisation AXOR FinishPlus et AXOR Signature, AXOR offre encore plus de possibilités pour la conception de salles de bains personnalisées. Le chapitre Personnalisation explique comment AXOR utilise de nouveaux matériaux pour faire de la robinetterie une expérience haptique et visuelle. Le chapitre Aménagement et installation vous apporte une aide à l'aménagement de la douche au moyen de combinaisons de produits sélectionnées et de conseils d'installation concrets. Dans le chapitre Inspiration AXOR, vous trouverez des projets du monde entier qui montrent comment les produits AXOR contribuent au style personnel d'un hôtel ou d'une résidence.

Notre lexique du design sert d'ouvrage de référence pour vos entretiens de vente avec vos clients amateurs de design. Vous trouverez ici des explications concernant les termes les plus importants du monde dans le domaine de l'architecture et du design.

Pour nous, nos maisons sont plus que de simples espaces de vie. Ce sont des sources d'inspiration qui transforment les actions quotidiennes en rituels. Les objets utilisés reflètent non seulement les goûts, mais aussi la personnalité de leurs habitants.

From personalities

Nos objets emblématiques pour les salles de bains et cuisines de luxe sont créés en collaboration avec certains des meilleurs designers de notre époque, dont les idées remettent en question nos habitudes de perception et changent notre quotidien. Des personnes qui comprennent le design comme une expression de la personnalité.

for personalities

La salle de bains et la cuisine font partie des espaces de vie les plus intimes, dans lesquels nous prenons souvent simplement soin de nous. L'élément eau avec lequel nous le faisons est un bien précieux. Grâce à un design exceptionnel, nous lui donnons une forme qui exprime sans équivoque cette valeur.

FROM PERSONALITIES FOR PERSONALITIES

L'histoire à succès d'AXOR

Depuis plus de 30 ans, AXOR aide les architectes, les designers d'intérieur et les clients exigeants à exprimer leur personnalité. Comme aucune autre marque, AXOR a modifié durablement la conception et la compréhension des robinets et des salles de bains : d'un espace sanitaire fonctionnel à un lieu de bien-être personnel.

En 1981, Klaus Grohe fait réaliser le premier robinet design pour le Groupe Hansgrohe : Allegroh, conçu par Esslinger Design, à l'origine du célèbre studio de design Frog Design. La première collection de robinets en couleur, UNO, devient une collection innovante sur le marché. Dans les années 1990, le design devient une marque de prestige et Klaus Grohe découvre le potentiel du secteur sanitaire. C'est le début de l'histoire à succès d'AXOR en tant que marque de design pour des produits de luxe qui rendent la salle de bains et la cuisine plus personnelles – inspirés et créés par des designers de renommée mondiale.



- 2006 AXOR Massaud et AXOR Montreux
- 2007 AXOR Citterio M
- 2008 AXOR ShowerCollection – la première gamme de douches
- 2009 AXOR Urquiola
- 2012 AXOR Starck Organic
- 2013 AXOR WaterDream et lancement des produits de la gamme AXOR Showers designed by Front et Nendo

1993

Création de la
marque AXOR

2003

AXOR Citterio



- 1994 AXOR Starck : présentation avec le Salon d'eau de Philippe Starck
- 2000 AXOR WaterDream avec PHOENIX – un concept de salle de bains innovant
- 2003 AXOR Citterio
- 2004 AXOR Starck – Remodelage
- 2005 AXOR WaterDream avec Patricia Urquiola, Jean-Marie Massaud et Ronan et Erwan Bouroullec

2014



- 2014 AXOR Starck V, AXOR Citterio E et AXOR Universal Accessories
- 2015 Produits de douche AXOR One designed by Barber Osgerby et AXOR WaterDream avec la haute école d'art et de design ÉCAL
- 2016 AXOR WaterDream « Create your own spout° » (Créez votre propre bec)



2017

AXOR Showers
PowderRain

2017 Remodelage de la collection AXOR Uno et ajout du jet innovant PowderRain à la gamme AXOR Showers

2018 AXOR MyEdition



2019 AXOR Edge

2021



2021 AXOR One
Variantes de poignée à manette
AXOR Citterio
AXOR Universal Circular Accessoires

2022 AXOR Conscious Showers
AXOR Universal Rectangular Accessories
AXOR Starck Nature Shower Colonne



2023

2023 AXOR ShowerComposition
AXOR Suite Vasques & Baignoires
AXOR Drain
AXOR One Blanc Mat



Philippe Starck

VISIONNAIRE DU DESIGN

Philippe Starck est l'un des designers et architectes d'intérieur les plus connus actuellement. Un esprit libre au style non conventionnel, extraverti et surprenant. Starck change les habitudes visuelles et joue avec les matériaux. En tant que vision d'un monde meilleur, ses créations témoignent d'une conscience pour la société et l'environnement.



Barber Osgerby

REPRÉSENTANTS DU DESIGN INTERACTIF

Barber Osgerby symbolise la philosophie du design interactif, à savoir l'interaction entre l'utilisateur et le produit – ce qu'il voit, entend et nécessite. Un art de la conception qui débouche sur des contrats publics internationaux et a été récompensé par des prix internationaux, dont le titre de « Royal Designer for Industry » et la distinction « Officer of the Order of the British Empire ».

Jean-Marie Massaud

UN ART CONCEPTUEL QUI ASSOCIE
LES GENS ET L'ESPACE

Le style inimitable de Massaud : du design de produits à l'architecture. Ses créations sont conçues pour toucher les gens et leur offrir un meilleur espace de vie. Fortement influencé par la beauté et l'utilité de la nature, il crée des synergies entre l'homme, le design et l'espace.



Antonio Citterio

LE MAÎTRE DE L'ÉLÉGANCE

Antonio Citterio a marqué comme peu avant lui le design italien. Architecte, designer et perfectionniste, il réalise des objets, des intérieurs et des concepts architecturaux luxueux pour de grandes marques internationales. Son style révèle une combinaison sans compromis de formes intemporelles et de matériaux de haute qualité, toujours sous le signe de la perfection, de l'élégance italienne.



Patricia Urquiola

LA REINE DU MÉLANGE DES STYLES

La designer espagnole enrichit la scène internationale de l'architecture et du design d'objets design féminins. Elle combine habilement les styles, motifs et matériaux.

Elle surprend par des imprimés floraux et une haptique sensorielle, et éveille la curiosité avec ses créations.

PHOENIX

DESIGN POUR LA VRAIE VIE

Les créations de PHOENIX sont adaptées aux besoins et désirs réels des gens dans leur vie quotidienne. Des expériences qui touchent les gens, tournées vers l'avenir et toujours animées par la logique, la morale et la magie.



Nendo

DESIGN POÉTIQUE VENU DU JAPON

Les créations d'Okii Sato sont une rupture avec les conventions et sont intuitivement compréhensibles. Le nom de son studio signifie littéralement « pâte à modeler ». Un indice que ses projets naissent toujours de manière très ludique. Cette approche l'a propulsé à la tête de la scène du design international.



Front

LES AVANT-GARDISTES VENUES DE SUÈDE

Leur design n'est pas typiquement scandinave. Il est expérimental. Un jeu d'effets visuels. Inspiré de la mode, de films ou de sciences. L'expression de leur approche ironique des choses et du plaisir de surprendre. Autant de qualités qui enthousiasment la scène internationale du design.



Pourquoi

CINQ RAISONS D'OPTER POUR AXOR

01 Variété de designs

AXOR collabore avec des designers de renommée internationale. Avec leur signature très personnelle, ils caractérisent la grande variété de styles et les nombreuses variantes de produit de la gamme AXOR. Leurs approches du design posent sans cesse de nouveaux jalons en matière de formes avant-gardistes, à la fois innovantes et intemporelles. Dans le cadre des AXOR WaterDreams, des designers issus des secteurs les plus divers conçoivent leur vision de la salle de bains du futur en se détachant complètement du développement orienté vers le produit. Avec leurs idées, ils donnent de nouvelles impulsions pour le développement de l'espace, son utilisation et des produits adaptés.

Dans les collections suivantes, des designs d'eau uniques créent des expériences haptiques et visuelles extraordinaires – avec des types de jet innovants et une toute nouvelle façon de présenter l'eau :

- AXOR Massaud avec une cascade d'aspect naturel
- AXOR Starck Organic avec le jet douche doux, pour la première fois sur un robinet
- AXOR Starck V avec le puissant tourbillon d'eau
- AXOR MyEdition avec PowderRain – adapté au design du robinet



02 Personnalisation

Les services exclusifs de personnalisation AXOR FinishPlus et AXOR Signature répondent à la demande croissante des clients qui souhaitent davantage de possibilités de personnalisation des produits de salle de bains. Avec des finitions PVD colorées et des solutions sur mesure, les produits AXOR deviennent des pièces uniques.

03 Made in Germany

L'usine AXOR de Schiltach, en Allemagne, fabrique des produits de marque de premier ordre grâce à la qualité de l'ingénierie allemande et à un engagement profond pour la précision – dans les moindres détails. Le savoir-faire repose sur plus de 120 ans d'expérience du Groupe Hansgrohe et sur l'expertise de chaque spécialiste. AXOR fait également figure de pionnier en matière de technologies de fabrication innovantes, comme le prouve la diamanteuse de dernière génération pour le fraisage ultra-précis des surfaces de la collection AXOR Edge.



04 Présence mondiale

En tant que membre du Groupe Hansgrohe, AXOR est représenté par 33 filiales et 21 bureaux de vente dans le monde entier et fournit ses produits dans plus de 146 pays. On trouve les robinets, douches et mitigeurs de cuisine AXOR dans les meilleurs établissements, hôtels et restaurants du monde. Les architectes, concepteurs et maîtres d'œuvre internationaux font confiance à la qualité des produits AXOR et aux conseils d'experts.

05 Récompenses internationales

Les nombreuses récompenses que la marque a reçues dès le début pour la conception de produits haut de gamme confirment les prestations d'AXOR en matière de design – formulées par des experts du secteur indépendants de renommée internationale. Voici quelques-unes des récompenses reçues par la marque :

- Red Dot Best of Best pour AXOR Edge
- German Design Award pour AXOR MyEdition
- iF Design Award en or pour AXOR ShowerComposition, AXOR One et AXOR Uno
- Green Design Award pour AXOR Starck Organic

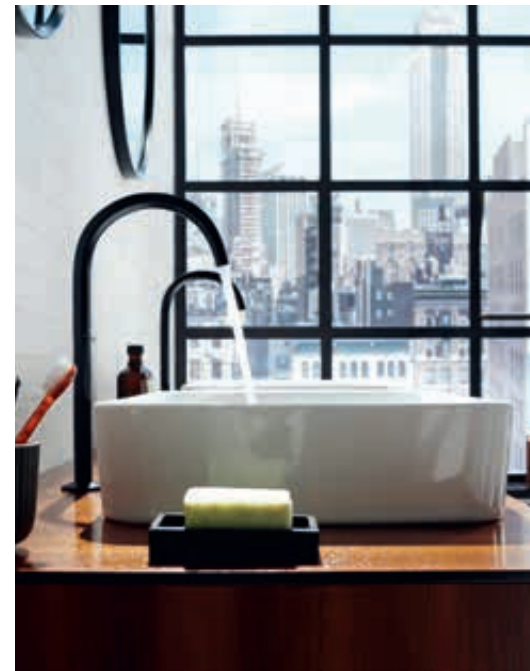

reddot design award

AXOR se consacre à la création de produits de la plus haute qualité. Et ce, de manière durable.

AXOR contribue à un avenir plus durable en concevant, pour les pièces d'eau, des produits luxueux qui dureront toute une vie. La marque adhère aux principes de l'éco-conception et s'adonne à la promotion d'une consommation raisonnable.

En tant que membre du groupe Hansgrohe, AXOR s'engage à atteindre des objectifs fondés sur la science. Développés exclusivement en Europe, nos produits sont conçus pour être intemporels et durables. 90% de la production de notre portefeuille provient de l'AXOR Center for Excellence, situé en Forêt-Noire, en Allemagne.

En 2022, le groupe Hansgrohe a converti tous ses sites de production internationaux à l'électricité verte, rendant ainsi toutes les infrastructures climatiquement neutres. Les économies de CO₂ annuelles ainsi réalisées atteignent plus de 26 000 tonnes. De plus, le groupe prévoit de convertir, d'ici 2030, à son concept « ECO » tous les produits consommant de l'eau, de manière qu'ils présentent les mêmes performances exceptionnelles grâce aux technologies d'économie d'eau.

En tant que membre du groupe Hansgrohe, AXOR s'engage à soutenir 5 objectifs de développement durable des Nations Unies.

Une conception durable toute une vie

Les produits AXOR sont conçus pour être optimisés tout au long de leur durée de vie. L'entretien ou les réparations nécessaires ne requièrent pas d'outils spéciaux. AXOR est fier de la qualité de ses produits, raison pour laquelle la garantie du fabricant s'étend bien au-delà des délais légaux. Afin de garantir la sécurité de l'investissement, AXOR veille à ce que les pièces de rechange de ses produits soient disponibles pendant 15 ans, soit 5 ans de plus que l'obligation légale.



Depuis près de 30 ans, la collaboration entre AXOR et Philippe Starck a posé des jalons en matière de durabilité grâce à des designs intemporels et essentialistes destinés à durer toute une vie.

L'économie d'eau : un aspect essentiel pour AXOR

L'eau est l'une de nos ressources les plus précieuses. C'est la raison pour laquelle la gamme AXOR sera restructurée au cours des prochaines années, afin de mettre encore plus l'accent sur une utilisation efficace de l'eau, ce qui n'empêchera pas la marque de continuer à proposer des produits peu gourmands en eau, par exemple les AXOR Conscious Showers. Pourquoi ? En effet, qui dit réduction de la consommation d'eau d'un produit dit diminution de l'énergie nécessaire pour chauffer cette eau, et donc réduction des émissions de CO₂.



AXOR prévoit de convertir, d'ici 2030, à son concept « ECO » tous les produits consommant de l'eau, ce qui signifie que les produits seront exclusivement disponibles avec des technologies d'économie d'eau, mais qu'ils continueront à offrir les mêmes fonctionnalités et performances exceptionnelles.

Notre Conscious Shower économe en eau produit un jet d'eau généreux.

La collaboration au cœur de la mission AXOR

AXOR s'efforce de produire en économisant les ressources. Non seulement AXOR développe tous ses produits exclusivement en Europe et fabrique 90 % d'entre eux dans son AXOR Center for Excellence, situé dans la Forêt-Noire, en Allemagne, mais entretient également des relations de longue date avec des fournisseurs régionaux qui accordent la priorité au développement durable. En outre, l'entreprise a défini des lignes directrices spécifiques en matière d'éco-conception pour l'avenir du développement de l'ensemble de la gamme.



Les conditions de travail équitables sont au cœur de la mission de développement durable d'AXOR.

Faire plus avec moins : les lignes directrices d'AXOR en matière d'éco-conception

La gestion des matériaux est une composante essentielle de la stratégie de développement durable d'AXOR. Tout au long de la chaîne de conception, de la production et de durée de vie d'un produit, AXOR met en œuvre une série de mesures visant à réduire l'empreinte sur l'environnement.

Boucler la boucle

Nos produits sont entièrement séparables par type de matériaux, ce qui permet aux composants exclusivement recyclables d'être réintroduits dans le cycle des matériaux, soit par le biais du recyclage engagé par le client, soit par la reprise du produit avec refabrication ou recyclage ultérieur par Hansgrohe.

Moins de complexité

Grâce à son esprit d'innovation en matière de design, AXOR veille à ce que ses produits soient constitués de composants et de pièces dont l'utilisation au sein de l'ensemble de la gamme peut être universelle, réduisant ainsi la complexité et les coûts.

Moins de matériaux

AXOR s'efforce de fabriquer des produits économes en matériaux en utilisant le moins de matières premières possible. En outre, AXOR s'efforce de trouver des alternatives durables et respectueuses de l'environnement pour les matériaux largement utilisés, raison pour laquelle nos produits ne contiennent pas de composites ou de mélanges de matériaux inséparables.

Moins de revêtement

Même sans revêtement, les produits AXOR sont durables. Toutefois, lorsque des revêtements sont nécessaires, ils sont appliqués à l'aide de technologies de surface écologiques qui requièrent le moins de matériaux possible. Et pour garantir la recyclabilité des composants, l'épaisseur du revêtement est aussi faible que possible.

Rester propre

Les produits AXOR sont conçus et les matériaux choisis de manière à éviter les dépôts de saleté et de calcaire et à permettre un nettoyage efficace qui ne requiert aucun nettoyeur agressif ou nocif pour l'environnement.

La neutralité climatique* depuis 2022



Après avoir converti son site allemand de Schiltach à l'électricité verte, Hansgrohe a appliqué la même stratégie à l'ensemble de ses sites de production internationaux au début de l'année 2022. Ces mesures se sont traduites en une réduction des émissions de CO₂ de plus de 26 000 tonnes par an. Plus tard, des analyses de l'efficacité énergétique des sites de production de Hansgrohe situés en France, en Chine et en Allemagne ont permis d'identifier d'autres mesures potentielles en faveur de la durabilité, par exemple :

- la combinaison de centrales thermiques, électriques et photovoltaïques ;
- la planification des pointes de charge et du rayonnement solaire.

Sur le site de Shanghai, AXOR a déjà commencé à appliquer la technologie des pompes à chaleur pour le système de chauffage des bains galvaniques.

Tous les sites de production internationaux ont également fixé leurs propres objectifs de durabilité en termes d'eau, de déchets et d'énergie. Grâce à ces efforts, toutes les usines du groupe Hansgrohe du monde entier sont climatiquement neutres* depuis 2022.

* La neutralité climatique se réfère aux émissions de gaz à effet de serre des champs d'application 1 et 2 (émissions directes et énergie consommée sur les sites) selon le protocole relatif aux gaz à effet de serre. Le groupe Hansgrohe réduit activement ces émissions là où une telle action est possible. Les émissions restantes sont compensées par des projets reconnus et certifiés en faveur de la protection du climat. Pour plus d'informations, veuillez consulter le site <https://www.hansgrohe-group.com/en/about-us/sustainability>.

Les objectifs de développement durable des Nations Unies

L'eau, c'est la vie et notre passion. Nous insufflons l'inspiration tout en protégeant cet élément précieux. Dans ce contexte, nous assumons notre responsabilité à l'égard des êtres humains et de l'environnement. Le groupe Hansgrohe s'engage à soutenir cinq objectifs de développement durable des Nations Unies :

1. Bonne santé et bien-être
2. Eau propre et assainissement
3. Travail décent et croissance économique
4. Consommation et production responsables
5. Mesures relatives à la lutte contre le changement climatique



Un maximum de services



AXOR FINISHPLUS ET AXOR SIGNATURE

Grâce à ces services de personnalisation, AXOR répond aux souhaits personnels des clients et à la demande d'un design distinctif. Pour en savoir plus, rendez-vous sur : axor-design.ch



GARANTIE FABRICANT DE 5 ANS

La garantie fabricant va au-delà de la période exigée par la loi et souligne ainsi l'exigence de qualité d'AXOR. De plus, une gestion stricte de la qualité est appliquée dès le processus de fabrication de sorte que les produits respectent les exigences élevées des instituts de contrôle indépendants et les prescriptions légales. Veuillez respecter les conditions de garantie sur : axor-design.com/ch/fr/service/garantie-fabricant



GARANTIE APRÈS-VENTE DE 15 ANS

La garantie de 15 ans sur la possibilité de rachat des pièces détachées pour les produits AXOR permet de sécuriser l'investissement. Vous pouvez trouver rapidement et facilement toutes les informations et tous les produits en ligne dans le catalogue de pièces détachées : spares.hansgrohe.com



SITE INTERNET PROFESSIONNEL

Le portail fournit aux revendeurs spécialisés, aux architectes et aux installateurs des informations, des données de conception et des prix pour tous les produits, ainsi que des conseils et des outils pratiques pour l'aménagement de salle de bains et des conseils professionnels en la matière. Pour en savoir plus, rendez-vous sur : axor-design.ch

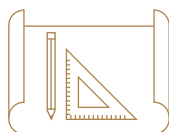

DONNÉES DE CONCEPTION

Les instructions de montage et d'entretien, les dessins cotés, les données de conception BIM et les données 3D pour l'aménagement optimal d'une salle de bains avec les produits AXOR sont également disponibles sur le portail professionnel : axor-design.ch



TEST COMFORTZONE

Le centre de test interne détermine les combinaisons parfaites de robinets et lavabos. Pour ce faire, les lavabos correspondants des principaux fabricants sont testés avec les produits AXOR afin de garantir une fonctionnalité et une esthétique optimales. Toutes les combinaisons recommandées sont disponibles sur le site Internet d'AXOR sur la page de la collection correspondante : axor-design.ch



SERVICE TECHNIQUE

Les spécialistes du service AXOR sont des ingénieurs sanitaires formés et fournissent des conseils techniques – par téléphone, e-mail ou chat. Pour les cas particuliers, un spécialiste des services du bâtiment peut également se rendre sur place. Si nécessaire, des interlocuteurs locaux sont disponibles par téléphone ou e-mail : service@hansgrohe.ch



SERVICE DE CONSEIL PROJET

AXOR propose une assistance et des conseils professionnels pour les appels d'offres, les projets et les études dans le monde entier. Si nécessaire, veuillez contacter votre interlocuteur local ou envoyer un e-mail à : info@hansgrohe.ch

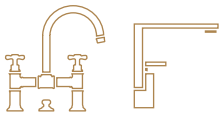

EXPOSITION DE SALLES DE BAINS

Découvrir AXOR en direct : Le Water Studio de Hambourg, métropole de l'architecture et du design, est une source d'inspiration et un lieu de rencontre, un centre de design et de formation pour les partenaires commerciaux, les architectes et les architectes d'intérieur. Dans l'Aquademie au siège de la marque à Schiltach ainsi qu'en Suisse, les visiteurs et les partenaires spécialisés découvrent un univers de salles de bains et de cuisines sur 1.000 mètres carrés avec un musée sur l'histoire de la salle de bains, de l'entreprise et de la marque, des événements réguliers ainsi qu'un Showerworld pour tester les douches. Plus d'informations sous: <https://pro.hansgrohe.ch/fr/service/showrooms>



AQUADEMIE EN LIGNE

La nouvelle Aquademie en ligne de Hansgrohe est accessible par le biais du site Internet des partenaires spécialisés. Les partenaires du commerce et de l'artisanat y trouvent des connaissances détaillées sur les produits et les équipements sanitaires, ainsi que des informations importantes dans des domaines généralistes. Pour plus d'informations, rendez-vous sur : pro.hansgrohe.ch/fr/service/elearning

Icônes de design et variété des styles

Du classique au moderne : robinets, douches, lavabos, baignoires et accessoires AXOR. Des pièces uniques et avant-gardistes et des collections complètes. Créées avec des designers de renommée mondiale. Une qualité sans compromis. Plein d'innovations pionnières. À la recherche de la perfection.



AXOR One



AXOR Edge



AXOR MyEdition



AXOR Starck



AXOR Starck Organic



AXOR Citterio



AXOR Citterio E



AXOR Citterio M



AXOR Urquiola



AXOR Massaud



AXOR Uno



AXOR Montreux



AXOR Douches



AXOR Accessoires



AXOR Robinetterie électronique



Vasques et baignoires AXOR



AXOR Robinetterie de cuisine



AXOR DRAIN, VIDAGES ET TROP-PLEIN



CORPS D'ENCASTREMENT AXOR

L'innovation sans compromis

Des idées novatrices. Façonner l'eau en jets revigorants, en cocons enveloppants ou en flux voluptueux. Des systèmes intuitifs. Simples à utiliser, faciles à nettoyer et écologiquement responsables. Promouvoir une utilisation consciente et consciencieuse de l'eau. Fruit d'une recherche et d'un développement intensifs, les technologies AXOR sont fabriquées en Allemagne selon les normes de qualité les plus élevées - les nôtres. À la recherche de la perfection.



AIRPOWER

La combinaison de l'eau et de l'air pour des gouttelettes généreuses.



POWDERRAIN

Des buses en silicone très fines, avec plusieurs ouvertures par buse, pour un jet d'eau d'une finesse unique.



QUICKCLEAN

Éliminer les dépôts de calcaire rapidement et facilement grâce aux buses flexibles en silicone.



SELECT

Le bouton Select permet de changer de type de jet ou de pommeau de douche, et de commander l'ouverture et la fermeture de l'eau.



ECOSMART

Des mitigeurs et douches qui consomment jusqu'à 60 % d'eau en moins que les produits conventionnels.

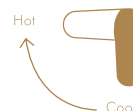

COOLSTART-TECHNOLOGY

L'eau froide s'écoule lorsque la poignée est en position centrale.



COMFORTZONE :

Définit l'espace entre la vasque et le robinet. Plus la ComfortZone est grande, plus la variété d'utilisations est importante.

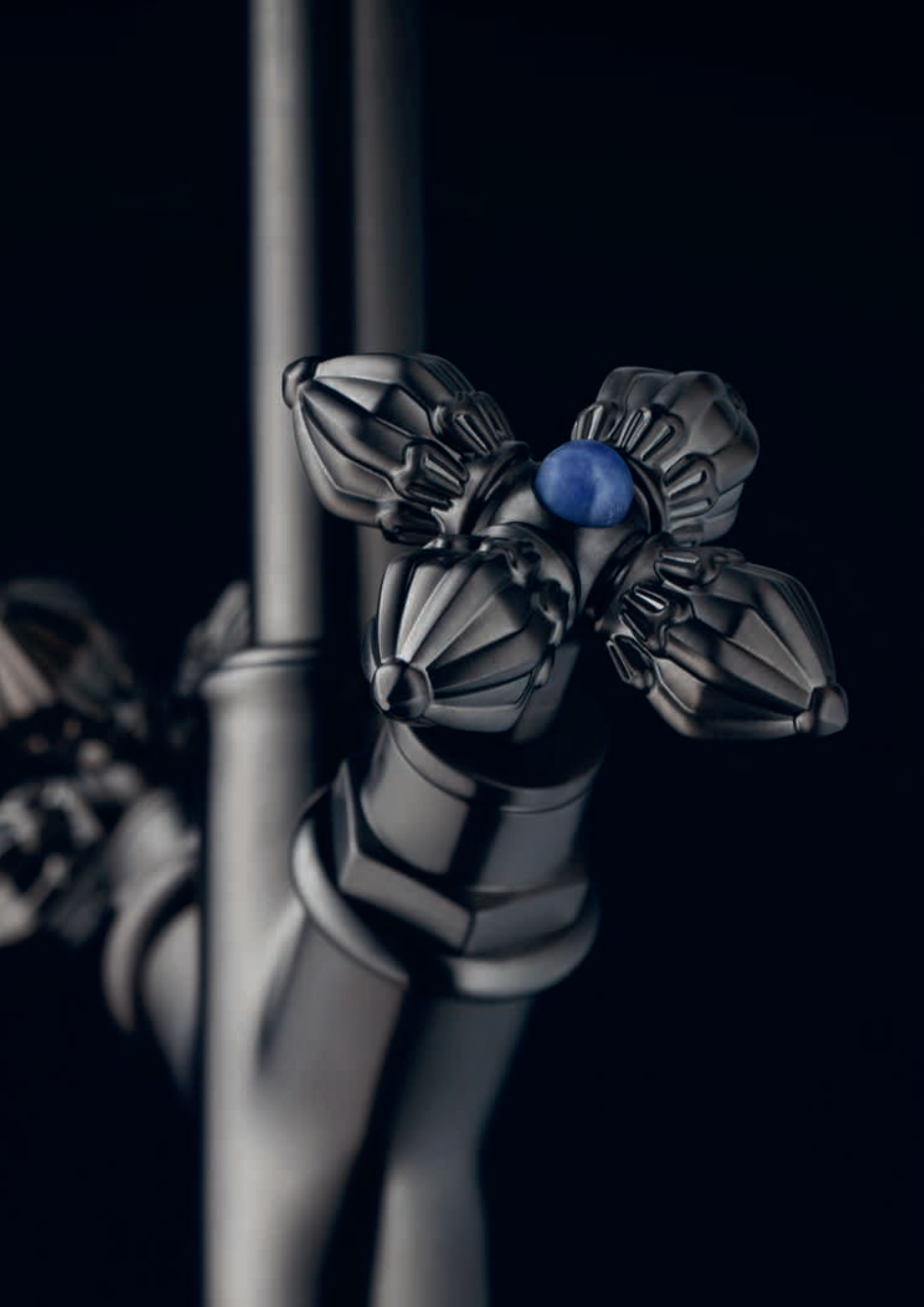

La personnalisation dans la salle de bains

AXOR répond au désir de personnalisation dans la salle de bains avec des collections aux styles variés. Les deux services AXOR FinishPlus et AXOR Signature maximisent les possibilités d'exprimer sa propre personnalité.

Avec les surfaces colorées AXOR FinishPlus en finition brossée ou polie, les mitigeurs, douches et accessoires deviennent des objets de design qui complètent parfaitement un aménagement intérieur ou donnent une touche exclusive. Les surfaces durables de qualité sont fabriquées selon le procédé PVD (Physical Vapor Deposition).

LES DEUX SERVICES
ONT UNE CHOSE EN
COMMUN : IL EN RÉSULTE
DES PRODUITS QUI
ALLIENT SINGULARITÉ ET
QUALITÉ MAXIMALE.

Le service AXOR Signature répond aux souhaits personnels des clients avec, par exemple, leur propre logo ou des inscriptions dans la langue du pays ou aux particularités de la pièce avec un raccord de douche allongé pour être conforme à la hauteur du plafond ou pour adapter le bec du robinet à la géométrie hors norme d'une vasque. Les souhaits d'adaptation sont réalisés par des experts ayant une longue expérience et un grand souci du détail selon les normes industrielles les plus récentes.

PARTICULARITÉS DES SERVICES DE PERSONNALISATION :

- / Des surfaces exclusivement développées pour AXOR FinishPlus apportent de la personnalité à la salle de bains ou à la cuisine
- / par la couleur.
- / Les surfaces extrêmement durables sont créées avec le procédé PVD sur le site de production d'AXOR à Schiltach, en Allemagne.
- / Les nouvelles finitions laquées exclusives NOIR MAT et BLANC MAT offrent aux clients un maximum de personnalisation
- / Le service AXOR Signature met en œuvre les souhaits spécifiques des clients : allongement, raccourcissement et inscription.
- / Les experts AXOR réalisent toutes les adaptations au plus haut niveau artisanal selon les normes industrielles

Tout savoir sur AXOR FinishPlus et AXOR Signature :
axor-design.ch

AXOR FinishPlus – L'ennoblissement de la singularité

Le luxe se reflète dans la réalisation de désirs personnels. Les finitions AXOR FinishPlus incarnent la personnalisation par excellence et posent de nouveaux jalons en matière de brillance, de robustesse et de durabilité. Elles sont fabriquées au plus haut niveau technique – de la pièce unique à la production en série – et sont synonymes de qualité made in Germany.



- / AXOR FinishPlus répond à la demande croissante de personnalisation : les surfaces sont parfaitement adaptables à l'aménagement intérieur
- / Processus standardisé garant d'une qualité constante
- / Les surfaces Noir Chromé et Rouge Doré ont été développées par des experts internes dans le cadre de travaux de recherche intensifs et soulignent le rôle d'AXOR en tant que leader de l'innovation dans le domaine des surfaces
- / Un article avec une surface AXOR FinishPlus peut être reproduit pendant 15 ans avec une qualité et une finition identiques
- / En plus des finitions AXOR FinishPlus prédéfinies, d'autres finitions peuvent être réalisées sur demande via AXOR Signature selon des spécifications personnelles

Tout savoir sur AXOR FinishPlus :
axor-design.ch

Finitions AXOR



Chrome
-000

Finitions PVD AXOR FinishPlus



Laiton Brossé
-950



Aspect Doré Poli
-990



Aspect Doré Brossé
-250

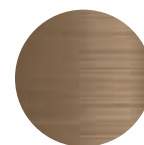

Bronze Brossé
-140



Rouge Doré Poli
-300



Rouge Doré Brossé
-310

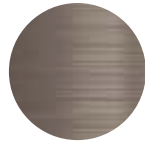

Nickel Brossé
-820

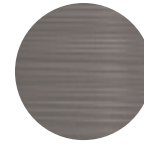

Aspect Acier Inoxydable
-800



Noir Chromé Poli
-330

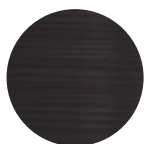

Noir Chromé Brossé
-340

Finitions laquées AXOR FinishPlus



Noir Mat
-670



Blanc Mat
-700

Les finitions laquées Noir Mat et Blanc Mat sont disponibles exclusivement sur une sélection de produits AXOR.

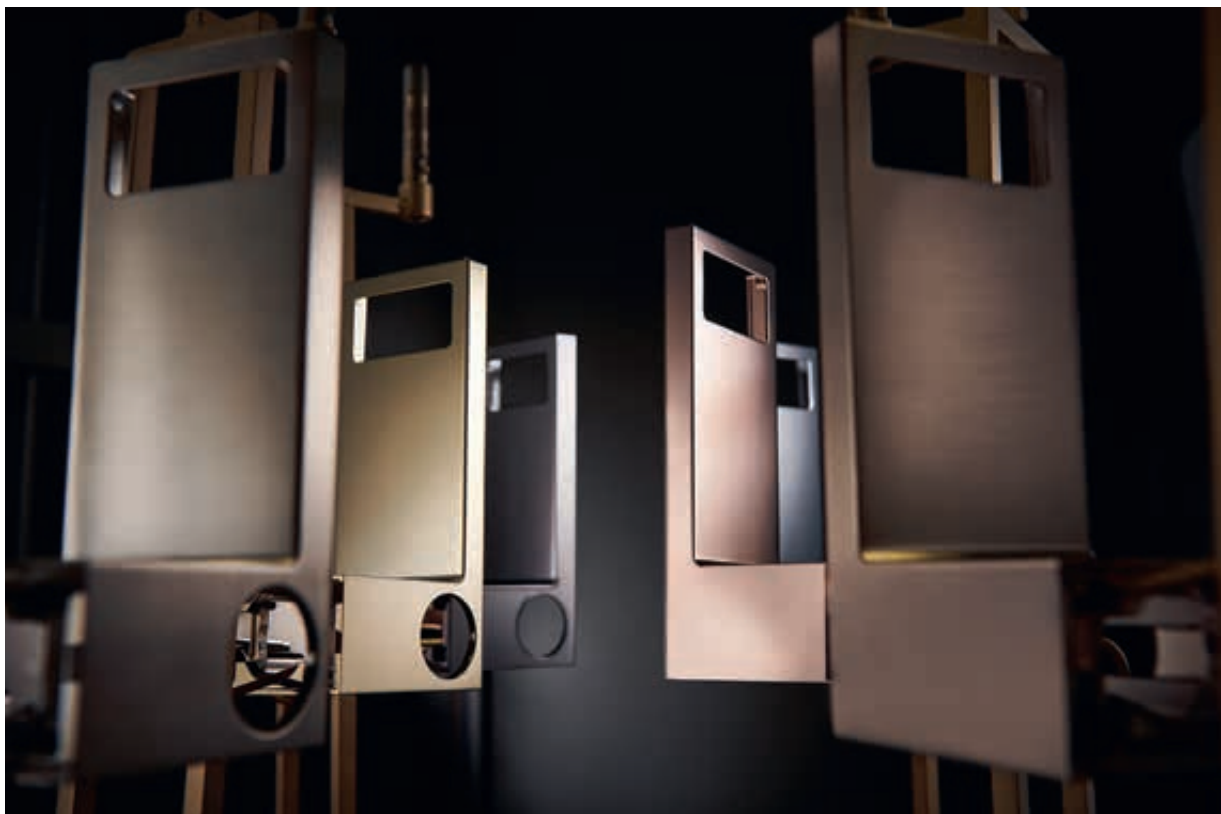

L'alliance parfaite entre haute technologie et travail manuel

Galvanoplastie



Éprouvé depuis plusieurs décennies, le chrome est la finition par défaut des environnements sanitaires. Une couche de cuivre est formée dans le bain galvanique par dépôt électrochimique de différents métaux en fonction du type de substrat, suivie d'une couche de nickel brillant et de chrome sur le corps de base en laiton.

PVD

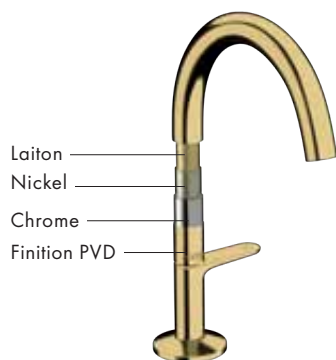

Le caractère unique des finitions PVD polies et brossées AXOR FinishPlus est le résultat d'un travail de développement intensif et est ennobli sur le site de production d'AXOR dans des chambres sous vide selon le procédé de dépôt physique en phase vapeur (PVD). Le procédé PVD donne aux surfaces une couche métallique supplémentaire. L'évaporation de différents mélanges de gaz de procédé produit différentes réflexions de lumière sur la surface. Le résultat est caractérisé par une brillance exceptionnelle des couleurs et une résistance élevée. Une étape supplémentaire consistant à brosser la surface à la main est nécessaire pour obtenir l'aspect désiré.

Laque



Les finitions AXOR FinishPlus Noir Mat et Blanc Mat, obtenues par laquage humide, donnent une couleur profonde qui confère au produit un toucher soyeux et lisse, ainsi qu'une élégance sobre.

- / Les finitions PVD présentent des caractéristiques supérieures : résistantes aux rayures, aux détergents et au sel contenu dans l'air marin
- / Les variantes brossées obtiennent leur texture spécifique à la main

Tout savoir sur AXOR FinishPlus :
axor-design.ch

AXOR Signature – De particulier à unique

Rallonger, raccourcir, inscrire. AXOR Signature est un service exclusif qui transforme un objet design en une pièce unique et donne à chaque robinet la signature personnelle du client ou l'adapte aux particularités de la pièce. Des pièces personnelles et sur mesure – fabriquées par les experts AXOR à Schiltach. Réalisées avec discernement et précision artisanale dans le respect des normes industrielles.

AXOR SIGNATURE COMPREND LES SERVICES SUIVANTS :

- / Allongement du produit, par exemple d'une vasque ou d'un bras de douche
- / Nouveaux développements
- / Mélange de composants
- / Gravure au laser, impression et gravure profonde pour l'intégration d'initiales, du logo du client ou marquages supplémentaires dans la langue du pays ou dans une autre taille, ainsi que marquage spécial des fonctions
- / Contrôle de faisabilité avant acceptation de la commande avec délai de livraison et prix adapté

Tout savoir sur AXOR Signature :
axor-design.ch

Version standard



EXEMPLES DE MARQUAGE POUR DOUCHE DE TÊTE ET DOUCHETTE À MAIN

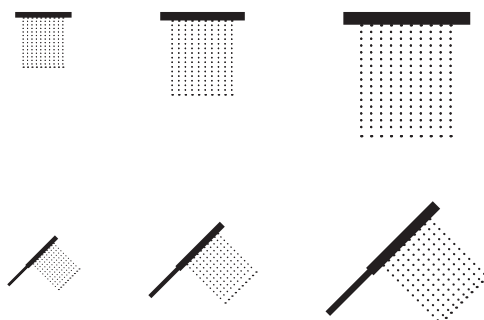



AXOR SIGNATURE POUR
UN RÉSULTAT UNIQUE.

VERSION PERSONNALISÉE :
Apposition d'inscriptions comme des
symboles pour une attribution plus claire
des sorties ou un monogramme



EXEMPLES DE MARQUAGE DE TEMPÉRATURE



EXEMPLES DE MARQUAGE





Rallonge d'un bras de douche plafond - adaptée à la hauteur de la pièce

Nouveau développement d'une poignée de robinet de la collection AXOR Montreux pour l'Hotel Villa Copenhagen. Dans les suites conçues par l'entreprise de joaillerie Shamballa Jewels, certains des robinets AXOR sont spécialement équipés de poignées en pierre précieuse Shamballa.

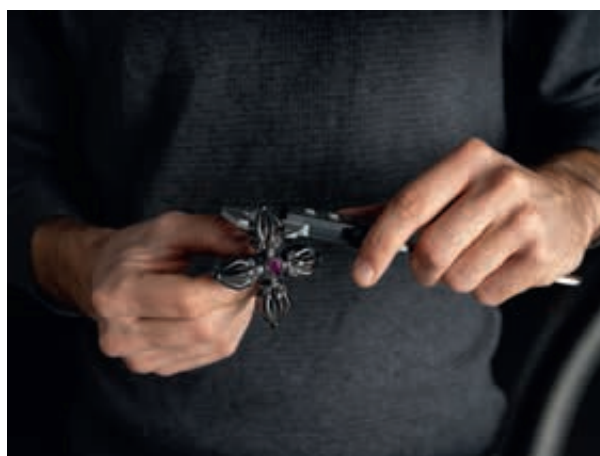

Modifications de la longueur



Rallonge d'un bec en fonction de la hauteur du lavabo

Nouveau développement



Développement d'un produit selon les souhaits du client.

Mélange de composants

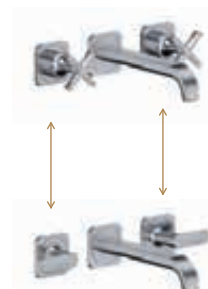

Combinaison de différents composants design et produits.

Une nouvelle dimension de la personnalisation

AXOR Signature offre de nouvelles expériences tactiles au contact d'un robinet avec les matériaux métal, verre, bois, marbre et cuir. Les plaques sont soigneusement sélectionnées par les experts AXOR et conçues pour répondre aux exigences élevées de l'utilisation des mitigeurs. Chaque plaque est un original incomparable.

- / Le matériau naturel procure une expérience particulièrement sensorielle et tactile
- / Chaque produit est - comme le matériau naturel lui-même - une pièce unique.

En exclusivité pour la collection AXOR MyEdition,
voir page **XXX** ou en ligne : axor-design.ch



MÉTAL -
BRONZE BROSSÉ



NOYER FONCÉ



MARBRE NERO
MARQUINA



CUIR NAPPA

Inspirations et informations

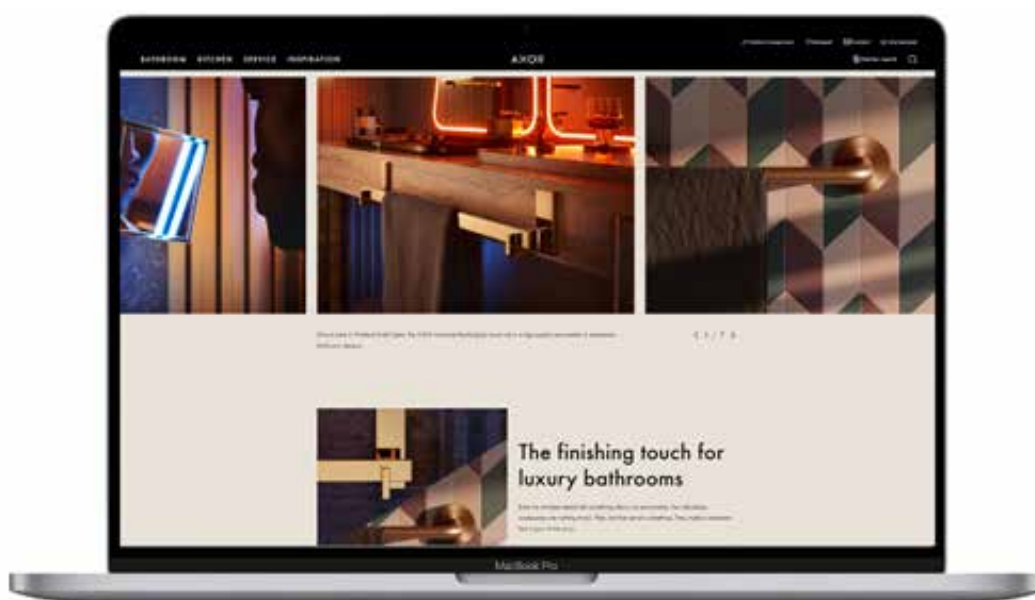

Pour AXOR, le luxe consiste à créer une expérience de forme et de fonction. Une expérience qui fait appel aux sens et qui touche les individus. Une expérience qui commence sur le site web d'AXOR. Pour des aperçus et des informations sur tous les produits. Pour l'inspiration et la conception de salles de bains. Pour de nombreuses possibilités de personnalisation et de finition. Pour tout savoir sur la marque, le design et les innovations.



axor-design.ch



AXOR Design



AXOR



axordesign



AXOR



axor.design



Collections



AXOR One

64



AXOR Edge

90



AXOR MyEdition

118



AXOR Starck

144



AXOR Starck Organic

176



AXOR Citterio

198



AXOR Citterio E

232



AXOR Citterio M

262



AXOR Urquiola

284



AXOR Massaud

306



AXOR Uno

314



AXOR Montreux

348

Références et Prix Publics indicatifs HT (HG = hansgrohe, AX = AXOR)

Marque	N° article	TEAM	Sanitas Troesch	CHF	Page	Marque	N° article	TEAM	Sanitas Troesch	CHF	Page
01						AX	10455670				157
AX	01005180			189.00	642	AX	10456000	758439	6412805	1'847.00	157
AX	01006180			189.00	643	AX	10456340	758439		2'770.00	157
AX	01007180			189.00	643	AX	10465000	758461		864.00	156
AX	01700180			135.00	618	AX	10465340	758461		1'296.00	156
AX	01750180			216.00	618	AX	10480000			304.00	159
10						AX	10480340			455.00	159
AX	10001000	758106	6412842	308.00	154	AX	10531000	758923		129.00	166
AX	10001340	758106		463.00	154	AX	10531140	758923		193.00	166
AX	10001800	758106		463.00	154	AX	10531340	758923		193.00	166
AX	10003000	758107	6412843	308.00	154	AX	10531820	758923		193.00	432
AX	10003340	758107		463.00	154	AX	10531990	758923		193.00	166
AX	10007000	758454	6412840	308.00	154	AX	10611000	758440	6412821	626.00	160
AX	10007340	758454		463.00	154	AX	10611340	758440		939.00	160
AX	10010000	758421	6412845	562.00	152	AX	10614000	758466		318.00	161
AX	10018000			562.00	152	AX	10614340	758466		478.00	161
AX	10030000	758426	6412941	691.00	155	AX	10614670				161
AX	10101000	812603	6752748	985.00	550	AX	10616000	758457	6412817	318.00	161
AX	10101340	812603		1'477.00	550	AX	10616340	758457		478.00	161
AX	10101800	812603		1'477.00	550	AX	10621800	758491	6417108	9'768.00	402
AX	10102000	758453	6412838	308.00	152	AX	10623800	758492	6417102	10'655.00	401
AX	10102340	758453		463.00	152	AX	10625800	758489	6417111	7'992.00	402
AX	10103000	758108	6412856	449.00	154	AX	10627800	758490	6417110	8'880.00	401
AX	10103340	758108		673.00	154	AX	10637000	757391	6417143	9'888.00	400
AX	10106000	812604		895.00	550	AX	10650180	757033	6418146	230.00	642
AX	10106340	812604		1'343.00	550	AX	10651000	758484	6417113	941.00	489
AX	10111000	758476	6412849	562.00	153	AX	10665000	758465		626.00	160
AX	10111340	758476		843.00	153	AX	10665340	758465		939.00	160
AX	10116000	758477	6412846	524.00	152	AX	10700000	758436	6412819	850.00	163
AX	10116340	758477		786.00	152	AX	10700340	758436		1'275.00	163
AX	10117000		6412844	562.00	153	AX	10710000	758435	6412818	697.00	162
AX	10117340			843.00	153	AX	10710340	758435		1'046.00	162
AX	10123000	758474		647.00	153	AX	10715000			817.00	162
AX	10123340	758474		971.00	153	AX	10715340			1'225.00	162
AX	10129000	758479	6412855	860.00	153	AX	10720000	758437	6412820	976.00	164
AX	10129340	758479		1'290.00	153	AX	10720340	758437		1'464.00	164
AX	10140000		6752750	1'083.00	550	AX	10750180	757031	6418142	1'067.00	636
AX	10140340			1'625.00	550	AX	10751000	758458	6417112	1'332.00	487
AX	10145000			985.00	550	AX	10754180	757032	6418143	410.00	636
AX	10145340			1'477.00	550	AX	10755000	758459	6417122	862.00	487
AX	10211000	758485	6412889	562.00	156	AX	10820000	758493		887.00	585
AX	10211340	758485		843.00	156	AX	10820800	758493		1'330.00	585
AX	10214000	758460	6412887	308.00	156	AX	10821000	758468		687.00	585
AX	10214340	758460		463.00	156	AX	10821340	758468		1'030.00	585
AX	10303180	757051	6412963	272.00	629	AX	10821800	758468		929.00	585
AX	10410000	758441	6412870	221.00	159	AX	10822000	758469		590.00	584
AX	10410340	758441		332.00	159	AX	10822800	758469		798.00	584
AX	10411000	758438	6412801	864.00	156	AX	10823000			172.00	595
AX	10411340	758438		1'296.00	156	AX	10823800			258.00	595
AX	10414000	758463		368.00	158	AX	10902180	757013	6412926	414.00	628
AX	10414340	758463		551.00	158	AX	10921180	758447	6418147	278.00	645
AX	10416000	758455	6412809	368.00	158	AX	10922180	757043	6418136	727.00	644
AX	10416340	758455		551.00	158	AX	10924000	758448		1'238.00	415
AX	10418000	758456	6412810	532.00	158	AX	10925000	758449	6414422	1'702.00	416
AX	10418340	758456		798.00	158	AX	10925340	758449		2'552.00	416
AX	10427000	758464		532.00	158	AX	10929000	758450	6414420	1'470.00	415
AX	10427340	758464		798.00	158	AX	10932000	758446	6417119	337.00	489
AX	10452180	758415	6412905	531.00	630	AX	10941180	758451		278.00	647
AX	10455000	758462		1'847.00	157	AX	10942000	758452		848.00	416
AX	10455340	758462		2'770.00	157	AX	10971180	757061	6418148	171.00	638

Références et Prix Publics indicatifs HT (HG = hansgrohe, AX = AXOR)

Marque	N° article	TEAM	Sanitas Troesch	CHF	Page	Marque	N° article	TEAM	Sanitas Troesch	CHF	Page
AX	10972000	758444	6417118	276.00	488	AX	12571000	758089	6417150	1'936.00	389
11						AX	12571670	758089		2'711.00	389
AX	11020000	757141	6415841	755.00	292	AX	12572000	758092	6417151	2'151.00	389
AX	11021000	757142	6415842	755.00	292	AX	12572670	758092		2'871.00	389
AX	11024000	757155		853.00	293	AX	12573000	758093	6417152	2'366.00	389
AX	11025000	757146	6415847	755.00	292	AX	12573670	758093		3'158.00	389
AX	11026000	757151	6415861	906.00	293	AX	12592000	758083	6417145	1'183.00	386
AX	11035000		6415845	934.00	292	AX	12592670	758083		1'579.00	386
AX	11040000			995.00	294	AX	12593000	758085	6417147	2'044.00	387
AX	11041000			906.00	294	AX	12593670	758085		2'727.00	387
AX	11042000			933.00	294	AX	12594000	758084	6417146	2'689.00	387
AX	11043000			1'004.00	295	AX	12594670	758084		3'588.00	387
AX	11220000	757157	6415888	755.00	296	AX	12595000	758086	6417148	4'518.00	387
AX	11300000	234356	3154352	1'687.00	295	AX	12595670	758086		6'028.00	387
AX	11301000	234355	3154351	1'510.00	296	AX	12596000	758088	6417149	484.00	388
AX	11302000	234357	3154355	1'865.00	295	AX	12596670	758088		646.00	388
AX	11414670			514.00	158	AX	12602000	758121	6414321	986.00	192
AX	11420000	757111	6415801	1'332.00	297	AX	12605000	758122	6414315	385.00	192
AX	11422000	757112	6415805	3'019.00	297	AX	12626000	758145	6414412	493.00	168
AX	11425000	757131	6415811	586.00	298	AX	12626140	758145		739.00	168
AX	11430000	757161	6415900	497.00	298	AX	12626340	758145		739.00	168
AX	11440000	122101	1144701	9'768.00	300	AX	12626820	758145		739.00	447
AX	11443000			1'776.00	299	AX	12626990	758145		739.00	168
AX	11445000			2'131.00	299	AX	12670340	757625		4'300.00	469
AX	11620000	757121	6415821	1'154.00	300	AX	12670670	757625		4'013.00	469
AX	11625000	757133	6415815	497.00	301	AX	12670800	757625		4'300.00	469
AX	11626000	757173	6415925	231.00	279	AX	12671340	757626		3'914.00	469
AX	11626670	757173		323.00	279	AX	12671670	757626		3'653.00	469
AX	11731000	757135		870.00	302	AX	12671800	757626		3'914.00	469
AX	11732000	757136	6415819	888.00	302	AX	12672000	757624	6410587	2'866.00	468
AX	11733000	757137	6415820	995.00	303	AX	12672340	757624		4'300.00	468
AX	11925000	757165	6415906	258.00	304	AX	12672670	757624		4'013.00	468
AX	11960000	757164	6415905	231.00	304	AX	12672800	757624		4'300.00	468
AX	11980000			180.00	629	AX	12676180	758087	6418130	2'044.00	648
12						AX	12711000	758124	6414317	678.00	193
AX	12010000	758131	6414341	585.00	186	AX	12712000	758127	6414405	770.00	193
AX	12011000	758132	6414342	585.00	186	AX	12715000	758125	6414318	755.00	194
AX	12012000	758133	6414344	739.00	186	AX	12716000	758126	6414319	832.00	194
AX	12013000	758134	6414345	894.00	187	AX	12731000	758147	6414410	262.00	196
AX	12014000	758135	6414346	563.00	186	AX	12771000	758146	6414406	216.00	195
AX	12015000	758137	6414361	747.00	187	AX	12800000			687.00	585
AX	12016000	758105	6414305	2'547.00	189	AX	12800800			1'030.00	585
AX	12110000	758136	6414348	456.00	187	AX	12801000			590.00	584
AX	12112000	758091	6414508	1'359.00	174	AX	12801800			885.00	584
AX	12112450	758091		1'654.00	174	AX	12803000			887.00	585
AX	12114000	758090	6414510	1'724.00	174	AX	12803800			1'330.00	585
AX	12115000			1'542.00	175	AX	12918000			125.00	629
AX	12123000			1'579.00	174	13					
AX	12123990			2'368.00	174	AX	13586000			130.00	627
AX	12171000	812607	6752752	991.00	551	AX	13587000			58.20	619
AX	12172000	812608		902.00	551	AX	13594000			105.00	626
AX	12173000		6752754	1'090.00	551	AX	13603000		6417144	1'174.00	644
AX	12174000			991.00	551	AX	13609000			57.60	628
AX	12410000	758111	6414301	1'155.00	188	AX	13610000			34.70	624
AX	12415000	758112	6414311	447.00	188	AX	13610670			48.40	624
AX	12416000	758113	6414313	601.00	188	AX	13610700			48.40	624
AX	12417000	758104	6414400	354.00	189	AX	13611000			34.70	625
AX	12422000	758103		277.00	190	AX	13611670			48.40	625
AX	12425000	758101		1'155.00	191	AX	13611700			48.40	625
AX	12426000	758102		1'386.00	191	AX	13623180			248.00	627

Références et Prix Publics indicatifs HT (HG = hansgrohe, AX = AXOR)

Marque	N° article	TEAM	Sanitas Troesch	CHF	Page	Marque	N° article	TEAM	Sanitas Troesch	CHF	Page
AX	13625180	757523	6418138	277.00	627	AX	16514820			1'301.00	360
14						AX	16515000	757704	6413738	544.00	356
AX	14960000			64.50	619	AX	16515340	757704		817.00	356
AX	14960340			101.00	619	AX	16515820	757704	6413738	817.00	356
AX	14961000			64.50	620	AX	16516000	757705	6413739	544.00	356
AX	14961340			101.00	620	AX	16516340	757705		817.00	356
AX	14962000			64.50	620	AX	16516820	757705	6413739	817.00	356
AX	14963000			64.50	620	AX	16517000	757706	6413748	612.00	357
AX	14964000			79.00	621	AX	16517340	757706		919.00	357
AX	14965000			79.00	621	AX	16517820	757706	6413748	919.00	357
AX	14966000			79.00	621	AX	16518000	757707	6413749	612.00	357
AX	14967000			79.00	622	AX	16518340	757707		919.00	357
AX	14968000			79.00	622	AX	16518820	757707	6413749	919.00	357
AX	14969000			79.00	622	AX	16520000	757751	6413788	715.00	362
AX	14970000			79.00	623	AX	16520340	757751		1'072.00	362
AX	14971000			79.00	623	AX	16520820	757751	6413788	1'072.00	362
AX	14972000			79.00	623	AX	16526000			544.00	362
AX	14973000			79.00	624	AX	16526340			817.00	362
AX	14974000			79.00	624	AX	16526820			817.00	362
15						AX	16530000	757745		365.00	358
AX	15480180			967.00	632	AX	16530340	757745		548.00	358
AX	15481180	758024	6410293	1'662.00	633	AX	16530820	757745		548.00	358
AX	15482180	758027	6410312	1'267.00	632	AX	16532000	757746	6413761	733.00	361
AX	15483180	758028	6410314	1'896.00	633	AX	16532340	757746		1'099.00	361
AX	15485180			793.00	632	AX	16532820	757746	6413761	1'099.00	361
AX	15486180			601.00	631	AX	16534000			733.00	361
AX	15487180	757020	6410311	473.00	608	AX	16534340			1'099.00	361
AX	15490180	757046		75.10	608	AX	16534820			1'099.00	361
16						AX	16535000			789.00	360
AX	16180180	812631	6418151	366.00	626	AX	16535340			1'184.00	360
AX	16182180		6418157	287.00	626	AX	16535820			1'184.00	360
AX	16261000			516.00	368	AX	16536000			789.00	360
AX	16261340			774.00	368	AX	16536340			1'184.00	360
AX	16261820			774.00	368	AX	16536820			1'184.00	360
AX	16320000	757772	6413821	239.00	375	AX	16540000	757711	6413701	1'364.00	363
AX	16320340	757772		358.00	375	AX	16540340	757711		2'046.00	363
AX	16320820	757772	6413821	358.00	375	AX	16540820	757711	6413701	2'046.00	363
AX	16325000	757776	6413825	119.00	367	AX	16541000	757761	6413800	278.00	365
AX	16325340	757776		179.00	367	AX	16541340	757761		418.00	365
AX	16325820	757776	6413825	179.00	367	AX	16541820	757761	6413800	418.00	365
AX	16502000	757741	6413751	715.00	358	AX	16544000	757702	6410276	1'986.00	366
AX	16502340	757741		1'072.00	358	AX	16544340	757702		2'979.00	366
AX	16502820	757741	6413751	1'072.00	358	AX	16544820	757702	6410276	2'979.00	366
AX	16505000	757742	6413741	715.00	357	AX	16546000	757703	6410275	1'639.00	365
AX	16505340	757742		1'072.00	357	AX	16546340	757703		2'458.00	365
AX	16505820	757742	6413741	1'072.00	357	AX	16546820	757703	6410275	2'458.00	365
AX	16506000		6413752	715.00	358	AX	16547000	757712	6413705	3'085.00	364
AX	16506340			1'072.00	358	AX	16547340	757712		4'627.00	364
AX	16506820		6413752	1'072.00	358	AX	16547820	757712	6413705	4'627.00	364
AX	16510000	757743	6413755	1'157.00	359	AX	16549180	757713	6413708	1'033.00	631
AX	16510340	757743		1'736.00	359	AX	16550000			1'639.00	365
AX	16510820	757743	6413755	1'736.00	359	AX	16550340			2'458.00	365
AX	16511000			1'157.00	359	AX	16550820			2'458.00	365
AX	16511340			1'736.00	359	AX	16551000			1'364.00	363
AX	16511820			1'736.00	359	AX	16551340			2'046.00	363
AX	16513000	757744	6413758	868.00	360	AX	16551820			2'046.00	363
AX	16513340	757744		1'301.00	360	AX	16553000			3'085.00	364
AX	16513820	757744	6413758	1'301.00	360	AX	16553340			4'627.00	364
AX	16514000			868.00	360	AX	16553820			4'627.00	364
AX	16514340			1'301.00	360	AX	16554000			1'986.00	366

Références et Prix Publics indicatifs HT (HG = hansgrohe, AX = AXOR)

Marque	N° article	TEAM	Sanitas Troesch	CHF	Page	Marque	N° article	TEAM	Sanitas Troesch	CHF	Page
AX	16554340			2'979.00	366	AX	16884820	757773	6413823	71.70	367
AX	16554820			2'979.00	366	AX	16930180			304.00	641
AX	16560000	757721	6413721	1'192.00	367	AX	16970180			106.00	640
AX	16560340	757721		1'787.00	367	AX	16973180			97.60	640
AX	16560820	757721	6413721	1'787.00	367	AX	16974180			102.00	640
AX	16572000	757726		2'653.00	377	AX	16982180			193.00	641
AX	16572340	757726		3'980.00	377						
AX	16572820	757726		3'980.00	377	AX	18010000	757941	6415441	1'044.00	312
AX	16580000			544.00	592	AX	18020000	757942	6415448	1'570.00	312
AX	16580340			817.00	592	AX	18310180	757039	6418171	898.00	634
AX	16580800			762.00	592	AX	18311180	757040	6418172	1'048.00	634
AX	16581000			680.00	593	AX	18312180	757041	6418173	1'197.00	635
AX	16581340			1'021.00	593	AX	18313180	757042	6418174	1'347.00	635
AX	16581800			953.00	593	AX	18355000	757387	6417651	1'740.00	484
AX	16582000			817.00	594	AX	18355140	757387		2'611.00	484
AX	16582800			1'143.00	594	AX	18355340	757387		2'611.00	484
AX	16585000			817.00	594	AX	18355820	757387		2'611.00	484
AX	16585800			1'225.00	594	AX	18355990	757387		2'611.00	484
AX	16800000	757736	6413719	926.00	371	AX	18356000	757388	6417652	2'057.00	484
AX	16800340	757736		1'388.00	371	AX	18356140	757388		3'085.00	484
AX	16800820	757736	6413719	1'388.00	371	AX	18356340	757388		3'085.00	484
AX	16801000			926.00	371	AX	18356820	757388		3'085.00	484
AX	16801340			1'388.00	371	AX	18356990	757388		3'085.00	484
AX	16801800			1'388.00	371	AX	18357000	757389	6417653	2'373.00	485
AX	16801820			1'388.00	371	AX	18357140	757389		3'560.00	485
AX	16810000	757734	6413717	810.00	370	AX	18357340	757389		3'560.00	485
AX	16810340	757734		1'215.00	370	AX	18357820	757389		3'560.00	485
AX	16810820	757734	6413717	1'215.00	370	AX	18357990	757389		3'560.00	485
AX	16815000	757735	6413718	868.00	369	AX	18358000	757390	6417654	2'690.00	485
AX	16815340	757735		1'301.00	369	AX	18450000	757911	6415405	4'059.00	313
AX	16815820	757735	6413718	1'301.00	369						
AX	16820000	757737	6413720	1'022.00	372	AX	19418000	758204		498.00	160
AX	16820340	757737		1'533.00	372	AX	19418140	758204		747.00	160
AX	16820820	757737	6413720	1'533.00	372	AX	19418340	758204		747.00	160
AX	16821000			1'022.00	372	AX	19418820	758204		747.00	160
AX	16821340			1'533.00	372	AX	19418990	758204		747.00	160
AX	16821820			1'533.00	372						
AX	16823000			810.00	370	AX	26020000	758993	6410590	2'337.00	472
AX	16823340			1'215.00	370	AX	26021000	758990	6545966	1'049.00	418
AX	16823820			1'215.00	370	AX	26022000	758989	6545964	749.00	418
AX	16824000			868.00	369	AX	26023000	758992	6531897	450.00	436
AX	16824340			1'301.00	369	AX	26025000	758991	6541856	120.00	432
AX	16824820			1'301.00	369	AX	26031000	758787	6545962	2'098.00	417
AX	16830000	757764	6413808	298.00	374	AX	26032000	758786	6545960	1'723.00	417
AX	16830340	757764		447.00	374	AX	26034000	758329	6545967	2'900.00	414
AX	16830820	757764	6413808	447.00	374	AX	26034820	758329		4'351.00	414
AX	16871000	757762	6413802	183.00	373	AX	26035000	758330	6545968	2'769.00	414
AX	16871340	757762		275.00	373	AX	26035820	758330		4'153.00	414
AX	16871820	757762	6413802	275.00	373	AX	26050000			124.00	433
AX	16872000			183.00	373	AX	26050140			186.00	433
AX	16872340			275.00	373	AX	26050340			186.00	433
AX	16872820			275.00	373	AX	26050670			173.00	433
AX	16882000	757763		280.00	368	AX	26050820			186.00	433
AX	16882340	757763		419.00	368	AX	26050990			186.00	433
AX	16882820	757763		419.00	368	AX	26051000			124.00	433
AX	16883000			280.00	368	AX	26051670			173.00	433
AX	16883340			419.00	368	AX	26431000	758382	6545942	330.00	427
AX	16883820			419.00	368	AX	26431140	758382		495.00	427
AX	16884000	757773	6413823	47.80	367	AX	26431340	758382		495.00	427
AX	16884340	757773		71.70	367	AX	26431670	758382		462.00	427

Références et Prix Publics indicatifs HT (HG = hansgrohe, AX = AXOR)

Marque	N° article	TEAM	Sanitas Troesch	CHF	Page	Marque	N° article	TEAM	Sanitas Troesch	CHF	Page
AX	26431820	758382		495.00	427	AX	27982000	757771	6413815	715.00	376
AX	26431990	758382		495.00	427	AX	27982340	757771		1'072.00	376
AX	26432000	758385	6545947	198.00	425	AX	27982820	757771	6413815	1'072.00	376
AX	26432140	758385		297.00	425	AX	27983000	758472		402.00	167
AX	26432340	758385		297.00	425	AX	27983140	758472		604.00	167
AX	26432670	758385		277.00	425	AX	27983340	758472		604.00	167
AX	26432820	758385		297.00	425	AX	27983820	758472		604.00	437
AX	26432990	758385		297.00	425	AX	27983990	758472		604.00	167
AX	26433000	758388	6545948	264.00	425	AX	27984000	759042		4'351.00	470
AX	26433140	758388		396.00	425	AX	27987000		6531859	494.00	438
AX	26433340	758388		396.00	425	AX	27987140			741.00	438
AX	26433670	758388		369.00	425	AX	27987340			741.00	438
AX	26433820	758388		396.00	425	AX	27987820			741.00	438
AX	26433990	758388		396.00	425	AX	27987990			741.00	438
AX	26434180		6418159	278.00	646	AX	27989000			403.00	439
AX	26436000	758383	6545940	321.00	427	AX	27989140			605.00	439
AX	26436340	758383		482.00	427	AX	27989340			605.00	439
AX	26436670	758383		449.00	427	AX	27989820			605.00	439
AX	26437000	758386	6545943	193.00	426	AX	27989990			605.00	439
AX	26437340	758386		289.00	426	AX	27991000	757576		445.00	229
AX	26437670	758386		270.00	426	AX	27991340	757576		668.00	229
AX	26438000	758389	6545944	257.00	425	28					
AX	26438340	758389		385.00	425	AX	28011000	757048		225.00	609
AX	26438670	758389		359.00	425	AX	28012000	757168		435.00	607
AX	26909180	758788	6418135	460.00	645	AX	28014000	757047		90.30	609
AX	26965000	758387	6545945	193.00	426	AX	28022000	757169		435.00	607
AX	26965340	758387		289.00	426	AX	28112000			84.40	453
AX	26965670	758387		270.00	426	AX	28112340			127.00	453
AX	26966000	758390	6545946	257.00	426	AX	28112820			127.00	453
AX	26966340	758390		385.00	426	AX	28116000			95.20	453
AX	26966670	758390		359.00	426	AX	28116340			143.00	453
AX	26967000	758384	6545941	321.00	427	AX	28116820			143.00	453
AX	26967340	758384		482.00	427	AX	28120000			105.00	453
AX	26967670	758384		449.00	427	AX	28120340			158.00	453
27						AX	28120820			158.00	453
AX	27348000			135.00	428	AX	28127000	758334	6542851	68.60	452
AX	27348340			202.00	428	AX	28128000	758333	6542852	71.20	452
AX	27348820			202.00	428	AX	28128820	758333		107.00	452
AX	27451000	758950	6412995	41.70	445	AX	28227000	758098		43.10	449
AX	27451140	758950		62.60	445	AX	28227140	758098		64.60	449
AX	27451340	758950		62.60	445	AX	28227250	758098		64.60	449
AX	27451820	758950		62.60	445	AX	28227300	758098		64.60	449
AX	27451990	758950		62.60	445	AX	28227310	758098		64.60	449
AX	27515000		6412987	50.00	443	AX	28227330	758098		64.60	449
AX	27515140			75.00	443	AX	28227340	758098		64.60	449
AX	27515340			75.00	443	AX	28227670	758098		60.30	449
AX	27515820			75.00	443	AX	28227700	758098		60.30	449
AX	27515990			75.00	443	AX	28227800	758098		64.60	449
AX	27830000			316.00	168	AX	28227820	758098		64.60	449
AX	27830140			474.00	168	AX	28227950	758098		64.60	449
AX	27830340			474.00	168	AX	28227990	758098		64.60	449
AX	27830820			474.00	437	AX	28228000	758109		67.40	450
AX	27830990			474.00	168	AX	28228140	758109		101.00	450
AX	27831000			359.00	230	AX	28228250	758109		101.00	450
AX	27831340			539.00	230	AX	28228300	758109		101.00	450
AX	27980000	758471	6412985	602.00	167	AX	28228310	758109		101.00	450
AX	27980140	758471		902.00	167	AX	28228330	758109		101.00	450
AX	27980340	758471		902.00	167	AX	28228340	758109		101.00	450
AX	27980820	758471		902.00	437	AX	28228670	758109		94.30	450
AX	27980990	758471		902.00	167	AX	28228700	758109		94.30	450

Références et Prix Publics indicatifs HT (HG = hansgrohe, AX = AXOR)

Marque	N° article	TEAM	Sanitas Troesch	CHF	Page	Marque	N° article	TEAM	Sanitas Troesch	CHF	Page
AX	28228800	758109		101.00	450	AX	28290950	758096		73.80	449
AX	28228820	758109		101.00	450	AX	28290990	758096		73.80	449
AX	28228950	758109		101.00	450	AX	28291000	758099		79.70	450
AX	28228990	758109		101.00	450	AX	28291140	758099		120.00	450
AX	28259000	758097		46.10	449	AX	28291250	758099		120.00	450
AX	28259140	758097		69.20	449	AX	28291300	758099		120.00	450
AX	28259250	758097		69.20	449	AX	28291310	758099		120.00	450
AX	28259300	758097		69.20	449	AX	28291330	758099		120.00	450
AX	28259310	758097		69.20	449	AX	28291340	758099		120.00	450
AX	28259330	758097		69.20	449	AX	28291670	758099		112.00	450
AX	28259340	758097		69.20	449	AX	28291700	758099		112.00	450
AX	28259670	758097		64.60	449	AX	28291800	758099		120.00	450
AX	28259700	758097		64.60	449	AX	28291820	758099		120.00	450
AX	28259800	758097		69.20	449	AX	28291950	758099		120.00	450
AX	28259820	758097		69.20	449	AX	28291990	758099		120.00	450
AX	28259950	758097		69.20	449	AX	28464000	758852	6546841	135.00	430
AX	28259990	758097		69.20	449	AX	28469000	758853	6546842	145.00	430
AX	28261000	758100		73.50	450	AX	28474000			844.00	374
AX	28261140	758100		110.00	450	AX	28474340			1'267.00	374
AX	28261250	758100		110.00	450	AX	28474820			1'267.00	374
AX	28261300	758100		110.00	450	AX	28486180	757034	6418144	156.00	646
AX	28261310	758100		110.00	450	AX	28487000			570.00	375
AX	28261330	758100		110.00	450	AX	28487340			855.00	375
AX	28261340	758100		110.00	450	AX	28487820			855.00	375
AX	28261670	758100		103.00	450	AX	28491000	758486	6417115	506.00	429
AX	28261700	758100		103.00	450	AX	28494000			707.00	165
AX	28261800	758100		110.00	450	AX	28494140			1'061.00	165
AX	28261820	758100		110.00	450	AX	28494340			1'061.00	165
AX	28261950	758100		110.00	450	AX	28494820			1'061.00	423
AX	28261990	758100		110.00	450	AX	28494990			1'061.00	165
AX	28282000		6412993	61.60	452	AX	28532000	758912	6412991	208.00	166
AX	28282140			92.30	452	AX	28532140	758912		313.00	166
AX	28282340			92.30	452	AX	28532340	758912		313.00	166
AX	28282670			86.30	452	AX	28532670	758912		292.00	166
AX	28282700			86.30	452	AX	28532820			328.00	431
AX	28282820			92.30	452	AX	28532990	758912		313.00	166
AX	28282990			92.30	452	AX	28622000			34.40	451
AX	28284000			73.70	451	AX	28622140			51.50	451
AX	28284140			111.00	451	AX	28622340			51.50	451
AX	28284340			111.00	451	AX	28622670			48.00	451
AX	28284820			111.00	451	AX	28622820			51.50	451
AX	28284990			111.00	451	AX	28622990			51.50	451
AX	28286000		6412994	67.90	452	AX	28624000			39.40	451
AX	28286140			102.00	452	AX	28624140			59.10	451
AX	28286340			102.00	452	AX	28624340			59.10	451
AX	28286670			95.10	452	AX	28624670			55.10	451
AX	28286700			95.10	452	AX	28624820			59.10	451
AX	28286820			102.00	452	AX	28624990			59.10	451
AX	28286990			102.00	452	AX	28626000			37.10	451
AX	28290000	758096		49.20	449	AX	28626140			55.70	451
AX	28290140	758096		73.80	449	AX	28626340			55.70	451
AX	28290250	758096		73.80	449	AX	28626670			51.80	451
AX	28290300	758096		73.80	449	AX	28626820			55.70	451
AX	28290310	758096		73.80	449	AX	28626990			55.70	451
AX	28290330	758096		73.80	449						
AX	28290340	758096		73.80	449						
AX	28290670	758096		68.90	449	AX	34010000	758051	6415145	449.00	270
AX	28290700	758096		68.90	449	AX	34016000	758055	6415141	422.00	270
AX	28290800	758096		73.80	449	AX	34017000	758052	6415146	449.00	270
AX	28290820	758096		73.80	449	AX	34112000	758058	6415171	754.00	272
						AX	34113000	758059	6415173	646.00	273

Références et Prix Publics indicatifs HT (HG = hansgrohe, AX = AXOR)

Marque	N° article	TEAM	Sanitas Troesch	CHF	Page	Marque	N° article	TEAM	Sanitas Troesch	CHF	Page
AX	34115000	758060	6415175	807.00	272	AX	35301670	758372		2'063.00	406
AX	34116000	758061	6415176	700.00	273	AX	35301820	758372		2'210.00	406
AX	34127000	758054	6415149	718.00	270	AX	35301990	758372		2'210.00	406
AX	34130000			317.00	271	AX	35302000	758362	6545980	1'474.00	408
AX	34132000			649.00	271	AX	35302140	758362		2'210.00	408
AX	34133000		6415158	718.00	273	AX	35302340	758362		2'210.00	408
AX	34210000	758068	6415188	449.00	274	AX	35302670	758362		2'063.00	408
AX	34313000		6415162	538.00	274	AX	35302820	758362		2'210.00	408
AX	34315000		6415166	610.00	274	AX	35302990	758362		2'210.00	408
AX	34410000	758071	6415200	269.00	276	AX	35303000	758370	6545977	1'858.00	405
AX	34420000	758036	6415101	762.00	275	AX	35303140	758370		2'787.00	405
AX	34425000	758041	6415111	413.00	275	AX	35303340	758370		2'787.00	405
AX	34427000	758042	6415113	574.00	275	AX	35303670	758370		2'601.00	405
AX	34444000		6410282	1'399.00	276	AX	35303820	758370		2'787.00	405
AX	34454000		6410285	1'704.00	277	AX	35303990	758370		2'787.00	405
AX	34620000	758038	6415121	637.00	277	AX	35304000	758371		1'666.00	406
AX	34625000	758043	6415115	341.00	278	AX	35304140	758371		2'498.00	406
AX	34705000	758046	6415119	790.00	281	AX	35304340	758371		2'498.00	406
AX	34715000	758044	6415117	628.00	281	AX	35304670	758371		2'332.00	406
AX	34716000	758045	6415118	700.00	280	AX	35304820	758371		2'498.00	406
AX	34725000	758047	6415120	879.00	282	AX	35304990	758371		2'498.00	406
AX	34820000	758066		536.00	591	AX	35305000	758358	6545981	1'666.00	407
AX	34820800	758066		711.00	591	AX	35305140	758358		2'498.00	407
AX	34822000	758067		622.00	591	AX	35305340	758358		2'498.00	407
AX	34822800	758067		842.00	591	AX	35305670	758358		2'332.00	407
AX	34823000			536.00	591	AX	35305820	758358		2'498.00	407
AX	34823800			803.00	591	AX	35305990	758358		2'498.00	407
AX	34824000			622.00	591	AX	35306000	758338	6545982	1'345.00	409
AX	34824800			933.00	591	AX	35308000			1'217.00	410
AX	34920000	758081	6415208	153.00	283	AX	35309000	758357	6545970	1'217.00	411
AX	34960000	758082	6415202	135.00	283	AX	35310000		6545983	1'537.00	409
35						AX	35312000			1'345.00	410
AX	35214000			81.90	428	AX	35313000	758336	6545971	1'345.00	411
AX	35214670			123.00	428	AX	35314000	758337	6545984	1'666.00	409
AX	35274000			2'373.00	412	AX	35314140	758337		2'498.00	409
AX	35275000			2'900.00	412	AX	35314340	758337		2'498.00	409
AX	35276000			3'164.00	412	AX	35314820	758337		2'498.00	409
AX	35277000	758328		2'241.00	413	AX	35314990	758337		2'498.00	409
AX	35278000	758327		2'373.00	412	AX	35316000			1'474.00	410
AX	35279000	758326		2'769.00	413	AX	35316140			2'210.00	410
AX	35280000	758325		2'900.00	412	AX	35316340			2'210.00	410
AX	35281000	758324		3'032.00	413	AX	35316820			2'210.00	410
AX	35282000	758323		3'164.00	412	AX	35316990			2'210.00	410
AX	35283000	758322		3'692.00	411	AX	35317000	758339	6545972	1'474.00	411
AX	35284000	758361	6545974	1'345.00	406	AX	35317140	758339		2'210.00	411
AX	35286000			1'217.00	407	AX	35317340	758339		2'210.00	411
AX	35287000	758363	6545978	1'217.00	408	AX	35317820	758339		2'210.00	411
AX	35288000			564.00	646	AX	35317990	758339		2'210.00	411
AX	35296000		6545975	1'537.00	405	AX	35318000		6545985	1'858.00	408
AX	35297000			1'345.00	407	AX	35318140			2'787.00	408
AX	35298000	758359	6545979	1'345.00	408	AX	35318340			2'787.00	408
AX	35300000	758360	6545976	1'666.00	405	AX	35318820			2'787.00	408
AX	35300140	758360		2'498.00	405	AX	35318990			2'787.00	408
AX	35300340	758360		2'498.00	405	AX	35320000			1'666.00	410
AX	35300670	758360		2'332.00	405	AX	35320140			2'498.00	410
AX	35300820	758360		2'498.00	405	AX	35320340			2'498.00	410
AX	35300990	758360		2'498.00	405	AX	35320820			2'498.00	410
AX	35301000	758372		1'474.00	406	AX	35320990			2'498.00	410
AX	35301140	758372		2'210.00	406	AX	35321000	758335	6545973	1'666.00	411
AX	35301340	758372		2'210.00	406	AX	35321140	758335		2'498.00	411

Références et Prix Publics indicatifs HT (HG = hansgrohe, AX = AXOR)

Marque	N° article	TEAM	Sanitas Troesch	CHF	Page	Marque	N° article	TEAM	Sanitas Troesch	CHF	Page
AX	35321340	758335		2'498.00	411	AX	36107140			882.00	247
AX	35321820	758335		2'498.00	411	AX	36107340			882.00	247
AX	35321990	758335		2'498.00	411	AX	36107670			823.00	247
AX	35361180	757044	6418153	364.00	644	AX	36108000		6414859	736.00	246
AX	35363180	757045	6418155	121.00	645	AX	36108140			1'104.00	246
AX	35373000	758373	6545986	540.00	419	AX	36108340			1'104.00	246
AX	35373340	758373		809.00	419	AX	36108670			1'030.00	246
AX	35373670	758373		755.00	419	AX	36110000	758182	6414844	452.00	243
AX	35374000	758374	6545987	540.00	419	AX	36110140	758182		678.00	243
AX	35374340	758374		809.00	419	AX	36110340	758182		678.00	243
AX	35374670	758374		755.00	419	AX	36110670	758182		633.00	243
AX	35380000	758379	6545992	618.00	422	AX	36111000	758183	6414845	452.00	244
AX	35380340	758379		927.00	422	AX	36111140	758183		678.00	244
AX	35380670	758379		866.00	422	AX	36111340	758183		678.00	244
AX	35381000	758380	6545993	618.00	422	AX	36111670	758183		633.00	244
AX	35381340	758380		927.00	422	AX	36112000	757597	6414839	452.00	242
AX	35381670	758380		866.00	422	AX	36112140	757597		678.00	242
AX	35382000	758376	6545989	540.00	421	AX	36112340	757597		678.00	242
AX	35382340	758376		809.00	421	AX	36113000	758184	6414854	656.00	244
AX	35382670	758376		755.00	421	AX	36113140	758184		983.00	244
AX	35383000	758377	6545990	540.00	420	AX	36113340	758184		983.00	244
AX	35383340	758377		809.00	420	AX	36113670	758184		918.00	244
AX	35383670	758377		755.00	420	AX	36114000	758119	6414863	759.00	245
AX	35387000	758375	6545988	540.00	419	AX	36114140	758119		1'138.00	245
AX	35387340	758375		809.00	419	AX	36114340	758119		1'138.00	245
AX	35387670	758375		755.00	419	AX	36115000			741.00	247
AX	35388000	758378	6545991	540.00	420	AX	36115140			1'111.00	247
AX	35388340	758378		809.00	420	AX	36115340			1'111.00	247
AX	35388670	758378		755.00	420	AX	36116000			883.00	246
AX	35389000	758381	6545994	618.00	422	AX	36116140			1'325.00	246
AX	35389340	758381		927.00	422	AX	36116340			1'325.00	246
AX	35389670	758381		866.00	422	AX	36120000	758120	6414888	502.00	248
36						AX	36120140	758120		754.00	248
AX	36100000	758110	6414842	502.00	243	AX	36120340	758120		754.00	248
AX	36100140	758110		754.00	243	AX	36120670	758120		703.00	248
AX	36100340	758110		754.00	243	AX	36121000	757598	6414885	452.00	248
AX	36100670	758110		703.00	243	AX	36121140	757598		678.00	248
AX	36101000	758114	6414843	502.00	243	AX	36121340	757598		678.00	248
AX	36101140	758114		754.00	243	AX	36140000	758142	6414801	584.00	254
AX	36101340	758114		754.00	243	AX	36140140	758142		876.00	254
AX	36101670	758114		703.00	243	AX	36140340	758142		876.00	254
AX	36101800	758114		754.00	243	AX	36410000	758139	6410279	1'685.00	253
AX	36102000	758115	6414841	483.00	242	AX	36410140	758139		2'527.00	253
AX	36102140	758115		725.00	242	AX	36410340	758139		2'527.00	253
AX	36102340	758115		725.00	242	AX	36410670	758139		2'359.00	253
AX	36103000	758116	6414851	633.00	244	AX	36411000	758138	6410278	1'337.00	252
AX	36103140	758116		950.00	244	AX	36411140	758138		2'006.00	252
AX	36103340	758116		950.00	244	AX	36411340	758138		2'006.00	252
AX	36104000	758117	6414855	728.00	244	AX	36411670	758138		1'872.00	252
AX	36104140	758117		1'093.00	244	AX	36412000			281.00	251
AX	36104340	758117		1'093.00	244	AX	36412140			421.00	251
AX	36104670	758117		1'020.00	244	AX	36412340			421.00	251
AX	36105000			382.00	244	AX	36416000	758130	6414805	2'264.00	249
AX	36105140			573.00	244	AX	36416140	758130		3'396.00	249
AX	36105340			573.00	244	AX	36416340	758130		3'396.00	249
AX	36106000	758118	6414861	643.00	245	AX	36416670	758130		3'170.00	249
AX	36106140	758118		964.00	245	AX	36425000	758129	6414902	283.00	248
AX	36106340	758118		964.00	245	AX	36425140	758129		425.00	248
AX	36106670	758118		900.00	245	AX	36425340	758129		425.00	248
AX	36107000		6414865	588.00	247	AX	36425670	758129		396.00	248

Références et Prix Publics indicatifs HT (HG = hansgrohe, AX = AXOR)

Marque	N° article	TEAM	Sanitas Troesch	CHF	Page	Marque	N° article	TEAM	Sanitas Troesch	CHF	Page
AX	36455000	757599	6414807	413.00	250	AX	36724820	757596		276.00	447
AX	36455140	757599		619.00	250	AX	36724990	757596		276.00	259
AX	36455340	757599		619.00	250	AX	36726000	757260	6417624	741.00	492
AX	36455670	757599		578.00	250	AX	36726820	757260		1'111.00	492
AX	36457000	757600	6414808	574.00	250	AX	36727000	757262	6417644	535.00	493
AX	36457140	757600		861.00	250	AX	36727820	757262		803.00	493
AX	36457340	757600		861.00	250	AX	36731000			38.30	445
AX	36655000	757601	6414809	341.00	253	AX	36731140			57.30	445
AX	36655140	757601		512.00	253	AX	36731340			57.30	445
AX	36655340	757601		512.00	253	AX	36731670			53.40	445
AX	36655670	757601		478.00	253	AX	36731820			57.30	445
AX	36701180	758155	6418140	719.00	637	AX	36731990			57.30	445
AX	36702000	758158	6414811	538.00	257	AX	36732000			38.30	445
AX	36702140	758158		807.00	257	AX	36732140			57.20	445
AX	36702340	758158		807.00	257	AX	36732340			57.20	445
AX	36702670	758158		753.00	257	AX	36732820			57.20	445
AX	36703000	758151	6414912	870.00	255	AX	36732990			57.20	445
AX	36703140	758151		1'304.00	255	AX	36733000			119.00	279
AX	36703340	758151		1'304.00	255	AX	36733340			178.00	279
AX	36703670	758151		1'217.00	255	AX	36733670			166.00	279
AX	36704000	758156	6414914	902.00	256	AX	36734000			119.00	279
AX	36704140	758156		1'353.00	256	AX	36734340			178.00	279
AX	36704340	758156		1'353.00	256	AX	36734670			166.00	279
AX	36704670	758156		1'262.00	256	AX	36735000	757891	6414920	553.00	260
AX	36705000	758149	6417616	741.00	494	AX	36735140	757891		830.00	260
AX	36706000	758144	6417626	741.00	492	AX	36735340	757891		830.00	260
AX	36707000	758150	6417636	807.00	495	AX	36735820	757891		830.00	440
AX	36707140	758150		1'210.00	495	AX	36735990	757891		830.00	260
AX	36707340	758150		1'210.00	495	AX	36736000			463.00	261
AX	36707670	758150		1'129.00	495	AX	36736140			694.00	261
AX	36707820	758150		1'210.00	495	AX	36736340			694.00	261
AX	36707990	758150		1'210.00	495	AX	36736820			694.00	441
AX	36708180	758157	6418141	719.00	637	AX	36736990			694.00	261
AX	36711000	758143	6417606	535.00	491	AX	36770180			304.00	639
AX	36711670	758143		749.00	491	AX	36771000	758159		172.00	257
AX	36712000	757258	6417633	988.00	496	AX	36771140	758159		258.00	257
AX	36714000	757274	6417612	741.00	494	AX	36771340	758159		258.00	257
AX	36715000	757276	6417632	807.00	495	AX	36771670	758159		241.00	257
AX	36715140	757276		1'210.00	495	AX	36772000	758160		192.00	258
AX	36715340	757276		1'210.00	495	AX	36772140	758160		288.00	258
AX	36715670	757276		1'129.00	495	AX	36772340	758160		288.00	258
AX	36715820	757276		1'210.00	495	AX	36772670	758160		269.00	258
AX	36715990	757276		1'210.00	495	AX	36773000	758148	6417646	535.00	493
AX	36716000	757270	6417622	741.00	492	AX	36773670	758148		749.00	493
AX	36717000	757272	6417642	535.00	493	AX	36822000			382.00	259
AX	36718000	757269	6417602	535.00	491	AX	36822140			573.00	259
AX	36721000	757259	6417604	535.00	491	AX	36822340			573.00	259
AX	36721820	757259		803.00	491	38					
AX	36722000	757268	6417614	741.00	494	AX	38010000	812636	6752768	1'121.00	334
AX	36722820	757268		1'111.00	494	AX	38010670	812636	6752768	1'569.00	334
AX	36723000	757267	6417634	807.00	495	AX	38010700	812636		1'569.00	334
AX	36723140	757267		1'210.00	495	AX	38010820	812636		1'681.00	334
AX	36723340	757267		1'210.00	495	AX	38021000	758290	6411171	363.00	326
AX	36723670	757267		1'129.00	495	AX	38021340	758290		544.00	326
AX	36723820	757267		1'210.00	495	AX	38021820	758290		544.00	326
AX	36723990	757267		1'210.00	495	AX	38023000	758293	6411172	376.00	326
AX	36724000	757596	6414918	184.00	259	AX	38023340	758293		564.00	326
AX	36724140	757596		276.00	259	AX	38023820	758293		564.00	326
AX	36724340	757596		276.00	259	AX	38026000	758294	6411174	376.00	326
AX	36724670	757596		258.00	259	AX	38026340	758294		564.00	326

Références et Prix Publics indicatifs HT (HG = hansgrohe, AX = AXOR)

Marque	N° article	TEAM	Sanitas Troesch	CHF	Page	Marque	N° article	TEAM	Sanitas Troesch	CHF	Page
AX	38026820	758294		564.00	326	AX	38412670	757623	6411104	1'809.00	340
AX	38032000	758299	6411176	495.00	326	AX	38412700	757623		1'809.00	340
AX	38032340	758299		742.00	326	AX	38412820	757623		1'938.00	340
AX	38032820	758299		742.00	326	AX	38421000	758307	6411105	580.00	336
AX	38034000	758302	6411178	587.00	327	AX	38421340	758307		870.00	336
AX	38034340	758302		880.00	327	AX	38421820	758307		870.00	336
AX	38034820	758302		880.00	327	AX	38426000	758308	6411111	383.00	337
AX	38036000	758316	6411181	527.00	327	AX	38426340	758308		574.00	337
AX	38036340	758316		791.00	327	AX	38426820	758308		574.00	337
AX	38036820	758316		791.00	327	AX	38428000	758309	6411113	514.00	337
AX	38037000		6411180	1'714.00	332	AX	38428340	758309		771.00	337
AX	38037340			2'571.00	332	AX	38428820	758309		771.00	337
AX	38037820			2'571.00	332	AX	38436000		6410224	1'121.00	339
AX	38054000		6411183	686.00	331	AX	38436340			1'681.00	339
AX	38054340			1'029.00	331	AX	38436820			1'681.00	339
AX	38054820			1'029.00	331	AX	38442000	758305	6411102	2'109.00	336
AX	38112000	757350	6412861	695.00	331	AX	38442340	758305		3'164.00	336
AX	38112340	757350		1'042.00	331	AX	38442820	758305		3'164.00	336
AX	38112820	757350		1'042.00	331	AX	38480000			192.00	338
AX	38113000	757352	6412863	457.00	330	AX	38480340			288.00	338
AX	38113340	757352		686.00	330	AX	38480820			288.00	338
AX	38113820	757352		686.00	330	AX	38621000	758312	6411120	475.00	342
AX	38115000	757351	6412865	715.00	331	AX	38621340	758312		712.00	342
AX	38115340	757351		1'072.00	331	AX	38621820	758312		712.00	342
AX	38115820	757351		1'072.00	331	AX	38626000	758314	6411117	330.00	342
AX	38116000	757353	6412867	476.00	330	AX	38626340	758314		495.00	342
AX	38116340	757353		715.00	330	AX	38626820	758314		495.00	342
AX	38116820	757353		715.00	330	AX	38700000	757338	6411519	786.00	344
AX	38119000	812632	6752760	1'075.00	552	AX	38700340	757338		1'179.00	344
AX	38119340	812632		1'613.00	552	AX	38700820	757338		1'179.00	344
AX	38119670	812632	6752760	1'505.00	552	AX	38715000			709.00	343
AX	38119700	812632		1'505.00	552	AX	38715340			1'063.00	343
AX	38119820	812632		1'613.00	552	AX	38715820			1'063.00	343
AX	38120000	812633	6752762	1'091.00	553	AX	38720000	757339	6411520	902.00	345
AX	38120340	812633		1'636.00	553	AX	38720340	757339		1'353.00	345
AX	38120670	812633	6752762	1'527.00	553	AX	38720820	757339		1'353.00	345
AX	38120700	812633		1'527.00	553	AX	38815000	757657		702.00	592
AX	38120820	812633		1'636.00	553	AX	38815340	757657		1'053.00	592
AX	38121000	758318	6411185	443.00	330	AX	38815800	757657		950.00	592
AX	38121340	758318		664.00	330	AX	38882000	757364	6411622	221.00	347
AX	38121820	758318		664.00	330	AX	38882340	757364		332.00	347
AX	38122000	758319	6411186	462.00	330	AX	38882820	757364		332.00	347
AX	38122340	758319		693.00	330	AX	38933000	757365	6411608	177.00	346
AX	38122820	758319		693.00	330	AX	38933340	757365		266.00	346
AX	38130000		6411152	274.00	155	AX	38933820	757365		266.00	346
AX	38130340			412.00	155	AX	38959000			129.00	649
AX	38130820			412.00	328	AX	38960000			60.70	648
AX	38211000		6411127	462.00	334	AX	38976000	757363	6411604	130.00	346
AX	38211340			692.00	334	AX	38976340	757363		195.00	346
AX	38211820			692.00	334	AX	38976820	757363		195.00	346
AX	38375000	757337	6411518	646.00	344	39					
AX	38375340	757337		970.00	344	AX	39001000	757913	6415342	543.00	206
AX	38375820	757337		970.00	344	AX	39001340	757913		814.00	206
AX	38411000	757622	6411132	251.00	341	AX	39001800	757913		814.00	206
AX	38411340	757622		376.00	341	AX	39010000	757541	6413345	741.00	207
AX	38411670	757622	6411132	351.00	341	AX	39010340	757541		1'112.00	207
AX	38411700	757622		351.00	341	AX	39015000	757542	6413341	615.00	206
AX	38411820	757622		376.00	341	AX	39015340	757542		922.00	206
AX	38412000	757623	6411104	1'292.00	340	AX	39018000		6413349	741.00	207
AX	38412340	757623		1'938.00	340	AX	39018340			1'112.00	207

Références et Prix Publics indicatifs HT (HG = hansgrohe, AX = AXOR)

Marque	N° article	TEAM	Sanitas Troesch	CHF	Page	Marque	N° article	TEAM	Sanitas Troesch	CHF	Page
AX	39020000	757543	6413348	1'123.00	207	AX	39181340	757923		1'004.00	211
AX	39020340	757543		1'684.00	207	AX	39201000	757925	6415389	646.00	215
AX	39021000	757918	6415357	889.00	208	AX	39201340	757925		970.00	215
AX	39021340	757918		1'333.00	208	AX	39201800			970.00	215
AX	39022000	757912	6415341	491.00	206	AX	39210000	757560	6413389	741.00	215
AX	39022340	757912		736.00	206	AX	39210340	757560		1'111.00	215
AX	39023000	757914	6415345	589.00	208	AX	39214000	757924	6415388	589.00	215
AX	39023340	757914		883.00	208	AX	39214340	757924		883.00	215
AX	39024000	757915	6415351	589.00	208	AX	39313000			684.00	214
AX	39024340	757915		883.00	208	AX	39313340			1'026.00	214
AX	39031000	757592	6413350	741.00	207	AX	39314000			878.00	213
AX	39031340	757592		1'111.00	207	AX	39315000			684.00	214
AX	39032000	757593	6413351	741.00	207	AX	39315340			1'026.00	214
AX	39032340	757593		1'111.00	207	AX	39400000	757511	6413301	1'268.00	216
AX	39034000	757594	6413353	817.00	209	AX	39400340	757511		1'902.00	216
AX	39034340	757594		1'226.00	209	AX	39410000	757561	6413400	313.00	220
AX	39035000	757591	6413339	615.00	206	AX	39410340	757561		469.00	220
AX	39035340	757591		922.00	206	AX	39440000	757926	6415304	2'078.00	216
AX	39037000	757595	6413354	817.00	209	AX	39440340	757926		3'117.00	216
AX	39071000	757916	6415346	646.00	208	AX	39441000		6413307	1'429.00	218
AX	39071340	757916		970.00	208	AX	39441340			2'144.00	218
AX	39081000	757917	6415352	646.00	208	AX	39442000		6413306	1'429.00	218
AX	39081340	757917		970.00	208	AX	39442340			2'144.00	218
AX	39112000	757555	6413371	939.00	210	AX	39445000		6410256	1'678.00	221
AX	39112340	757555		1'409.00	210	AX	39445340			2'517.00	221
AX	39113000	757557	6413373	756.00	211	AX	39446000		6410255	1'678.00	221
AX	39113340	757557		1'134.00	211	AX	39446340			2'517.00	221
AX	39115000	757556	6413375	970.00	210	AX	39447000			1'225.00	219
AX	39115340	757556		1'455.00	210	AX	39447340			1'837.00	219
AX	39116000	757558	6413377	806.00	211	AX	39448000			1'225.00	219
AX	39116340	757558		1'210.00	211	AX	39448340			1'837.00	219
AX	39117000	812634	6752756	1'184.00	552	AX	39451000		6413305	2'600.00	216
AX	39117340	812634		1'777.00	552	AX	39451340			3'899.00	216
AX	39118000	812635	6752758	1'200.00	552	AX	39453000		6410260	2'050.00	222
AX	39118340	812635		1'800.00	552	AX	39453340			3'075.00	222
AX	39119000	757920	6415371	739.00	210	AX	39454000		6410259	2'050.00	222
AX	39119340	757920		1'108.00	210	AX	39454340			3'075.00	222
AX	39121000	757922	6415373	600.00	211	AX	39455000	757531	6413311	527.00	217
AX	39121340	757922		900.00	211	AX	39455340	757531		791.00	217
AX	39133000	757545	6413360	850.00	213	AX	39457000	757532	6413313	684.00	217
AX	39133340	757545		1'274.00	213	AX	39457340	757532		1'026.00	217
AX	39134000	757546	6413356	1'043.00	212	AX	39471000	757927	6415305	2'193.00	217
AX	39134340	757546		1'565.00	212	AX	39471340	757927		3'290.00	217
AX	39135000	757547	6413359	850.00	212	AX	39480000			449.00	220
AX	39135340	757547		1'274.00	212	AX	39480340			674.00	220
AX	39136000	757548	6413355	1'043.00	212	AX	39482000			449.00	220
AX	39136340	757548		1'565.00	212	AX	39482340			674.00	220
AX	39143000			741.00	214	AX	39525000		6543185	118.00	224
AX	39143340			1'112.00	214	AX	39525140			177.00	224
AX	39144000	757553	6413366	937.00	213	AX	39525340			177.00	224
AX	39144340	757553		1'406.00	213	AX	39525820			177.00	444
AX	39147000			741.00	214	AX	39525990			177.00	224
AX	39147340			1'112.00	214	AX	39600000	757521	6413321	996.00	223
AX	39148000		6413365	937.00	213	AX	39600340	757521		1'494.00	223
AX	39148340			1'406.00	213	AX	39620000	757525	6413332	1'974.00	230
AX	39151000	757919	6415358	970.00	208	AX	39620340	757525		2'961.00	230
AX	39151340	757919		1'455.00	208	AX	39655000	757533	6413315	488.00	223
AX	39171000	757921	6415372	808.00	210	AX	39655340	757533		733.00	223
AX	39171340	757921		1'212.00	210	AX	39670000		6413331	2'050.00	231
AX	39181000	757923	6415374	670.00	211	AX	39670340			3'075.00	231

Références et Prix Publics indicatifs HT (HG = hansgrohe, AX = AXOR)

Marque	N° article	TEAM	Sanitas Troesch	CHF	Page	Marque	N° article	TEAM	Sanitas Troesch	CHF	Page
AX	39700000	757537	6413319	937.00	226	AX	39965340			233.00	227
AX	39700340	757537		1'406.00	226	40					
AX	39705000	757536	6413320	937.00	226	AX	40872000	537476	6417116	530.00	490
AX	39705340	757536		1'406.00	226	AX	40873000	537478	6417117	639.00	490
AX	39711000			902.00	225	AX	40877180	537477	6418150	219.00	647
AX	39711340			1'353.00	225	AX	40878180	537479	6418152	271.00	647
AX	39716000			902.00	225	42					
AX	39716340			1'353.00	225	AX	42000000	234334		1'399.00	568
AX	39720000	757539	6413322	1'074.00	227	AX	42000140	234334		1'399.00	568
AX	39720340	757539		1'611.00	227	AX	42000340	234334		1'399.00	568
AX	39725000	757538	6413323	1'074.00	227	AX	42000670	234334		1'399.00	568
AX	39725340	757538		1'611.00	227	AX	42001000	234335		1'538.00	568
AX	39832000			698.00	589	AX	42001140	234335		1'538.00	568
AX	39832670			907.00	589	AX	42001340	234335		1'538.00	568
AX	39832800			1'046.00	589	AX	42001670	234335		1'538.00	568
AX	39835000	757582	6413395	698.00	589	AX	42002000	234336		1'399.00	569
AX	39835340	757582		1'046.00	589	AX	42002140	234336		1'399.00	569
AX	39835670	757582		907.00	589	AX	42002340	234336		1'399.00	569
AX	39835800	757582	6413395	976.00	589	AX	42002670	234336		1'399.00	569
AX	39840000	757583		897.00	590	AX	42003000	234337		1'707.00	569
AX	39840800	757583		1'255.00	590	AX	42003140	234337		1'707.00	569
AX	39842000			897.00	590	AX	42003340	234337		1'707.00	569
AX	39842800			1'345.00	590	AX	42003670	234337		1'707.00	569
AX	39850000	757581	6413391	590.00	588	AX	42004000	234338		1'948.00	569
AX	39850340	757581		886.00	588	AX	42004140	234338		1'948.00	569
AX	39850800	757581	6413391	826.00	588	AX	42004340	234338		1'948.00	569
AX	39853000			590.00	588	AX	42004670	234338		1'948.00	569
AX	39853340			886.00	588	AX	42005000	121151		8'202.00	570
AX	39853800			886.00	588	AX	42005140	121151		8'202.00	570
AX	39860000	757584	6413396	637.00	587	AX	42005340	121151		8'202.00	570
AX	39860340	757584		955.00	587	AX	42005670	121151		8'202.00	570
AX	39860800	757584	6413396	892.00	587	AX	42006000	121152		923.00	570
AX	39861000	757585	6413397	708.00	588	AX	42006140	121152		923.00	570
AX	39861340	757585		1'061.00	588	AX	42006340	121152		923.00	570
AX	39861670	757585		920.00	588	AX	42006670	121152		923.00	570
AX	39861800	757585	6413397	991.00	588	AX	42018000			224.00	594
AX	39862000	757586		775.00	586	AX	42018330			336.00	594
AX	39862340	757586		1'163.00	586	AX	42018340			336.00	594
AX	39862670	757586		1'008.00	586	AX	42018800			292.00	594
AX	39862800	757586		1'064.00	586	AX	42019000	538633	4252448	239.00	539
AX	39863000			707.00	586	AX	42019340	538633		358.00	539
AX	39863340			1'060.00	586	AX	42019820	538633	4252448	358.00	539
AX	39863670			919.00	586	AX	42020000	538621	4252425	189.00	541
AX	39863800			959.00	586	AX	42020340	538621		283.00	541
AX	39864000			708.00	588	AX	42020820	538621	4252425	283.00	541
AX	39864340			1'061.00	588	AX	42021000	538622	4252428	189.00	542
AX	39864670			920.00	588	AX	42021340	538622		283.00	542
AX	39864800			1'062.00	588	AX	42021820	538622	4252428	283.00	542
AX	39882000	757568		274.00	229	AX	42028000	538662	4252463	109.00	543
AX	39882340	757568		411.00	229	AX	42028340	538662		164.00	543
AX	39883000	757567		274.00	229	AX	42028820	538662	4252463	164.00	543
AX	39883340	757567		411.00	229	AX	42030000	538601	4252400	239.00	540
AX	39920000	757566	6413408	244.00	228	AX	42030340	538601		358.00	540
AX	39920340	757566		366.00	228	AX	42030820	538601	4252400	358.00	540
AX	39925000	757565	6413409	244.00	228	AX	42033000	538631	4252441	179.00	539
AX	39925340	757565		366.00	228	AX	42033340	538631		268.00	539
AX	39960000	757564	6413402	155.00	227	AX	42033820	538631	4252441	268.00	539
AX	39960340	757564		233.00	227	AX	42035000	538663	4252468	239.00	543
AX	39965000	757563	6413403	155.00	227	AX	42035340	538663		358.00	543
						AX	42035820	538663	4252468	358.00	543

Références et Prix Publics indicatifs HT (HG = hansgrohe, AX = AXOR)

Marque	N° article	TEAM	Sanitas Troesch	CHF	Page	Marque	N° article	TEAM	Sanitas Troesch	CHF	Page
AX	42036000	538661	4252461	209.00	542	AX	42524800	145240		702.00	603
AX	42036340	538661		314.00	542	AX	42524990	145240		702.00	603
AX	42036820	538661	4252461	314.00	542	AX	42525000	145241	1424661	754.00	604
AX	42060000	538611	4252411	258.00	541	AX	42525140	145241		754.00	604
AX	42060340	538611		388.00	541	AX	42525340	145241		754.00	604
AX	42060820	538611	4252411	388.00	541	AX	42525670	145241		754.00	604
AX	42065000	538632	4252421	219.00	540	AX	42525700	145241		754.00	604
AX	42065340	538632		328.00	540	AX	42525800	145241		754.00	604
AX	42065820	538632	4252421	328.00	540	AX	42525990	145241		754.00	604
AX	42066000	757775		219.00	540	AX	42526000	145242	1424662	759.00	604
AX	42066340	757775		328.00	540	AX	42526140	145242		759.00	604
AX	42066820	757775		328.00	540	AX	42526340	145242		759.00	604
AX	42080000	538612	4252412	278.00	541	AX	42526670	145242		759.00	604
AX	42080340	538612		418.00	541	AX	42526700	145242		759.00	604
AX	42080820	538612	4252412	418.00	541	AX	42526800	145242		759.00	604
AX	42090000	538671	4252486	496.00	543	AX	42526990	145242		759.00	604
AX	42090340	538671		745.00	543	AX	42527000	145243	1424663	764.00	604
AX	42090820	538671	4252486	745.00	543	AX	42527140	145243		764.00	604
AX	42134000	538634	4252450	179.00	539	AX	42527340	145243		764.00	604
AX	42134340	538634		268.00	539	AX	42527670	145243		764.00	604
AX	42134820	538634	4252450	268.00	539	AX	42527700	145243		764.00	604
AX	42137000	538623	4252435	50.00	542	AX	42527800	145243		764.00	604
AX	42137340	538623		75.00	542	AX	42527990	145243		764.00	604
AX	42137820	538623	4252435	75.00	542	AX	42528000	145244	1424664	769.00	604
AX	42300000	234354	3154321	1'265.00	313	AX	42528140	145244		769.00	604
AX	42305000	234353	3154311	1'054.00	312	AX	42528340	145244		769.00	604
AX	42436000	538161	4252861	299.00	537	AX	42528670	145244		769.00	604
AX	42520000	145236	1424651	677.00	602	AX	42528700	145244		769.00	604
AX	42520140	145236		677.00	602	AX	42528800	145244		769.00	604
AX	42520340	145236		677.00	602	AX	42528990	145244		769.00	604
AX	42520670	145236		677.00	602	AX	42529000	145245	1424665	779.00	604
AX	42520700	145236		677.00	602	AX	42529140	145245		779.00	604
AX	42520800	145236		677.00	602	AX	42529340	145245		779.00	604
AX	42520990	145236		677.00	602	AX	42529670	145245		779.00	604
AX	42521000	145237	1424652	682.00	602	AX	42529700	145245		779.00	604
AX	42521140	145237		682.00	602	AX	42529800	145245		779.00	604
AX	42521340	145237		682.00	602	AX	42529990	145245		779.00	604
AX	42521670	145237		682.00	602	AX	42604000	537442	4252217	219.00	514
AX	42521700	145237		682.00	602	AX	42604140	537442		329.00	514
AX	42521800	145237		682.00	602	AX	42604340	537442		329.00	514
AX	42521990	145237		682.00	602	AX	42604670	537442		307.00	514
AX	42522000	145238	1424653	687.00	602	AX	42604820	537442		329.00	514
AX	42522140	145238		687.00	602	AX	42604990	537442		329.00	514
AX	42522340	145238		687.00	602	AX	42605000	537443	4252218	176.00	514
AX	42522670	145238		687.00	602	AX	42605140	537443		263.00	514
AX	42522700	145238		687.00	602	AX	42605340	537443		263.00	514
AX	42522800	145238		687.00	602	AX	42605670	537443		246.00	514
AX	42522990	145238		687.00	602	AX	42605820	537443		263.00	514
AX	42523000	145239	1424654	692.00	603	AX	42605990	537443		263.00	514
AX	42523140	145239		692.00	603	AX	42610000	537444	4252219	241.00	514
AX	42523340	145239		692.00	603	AX	42610140	537444		362.00	514
AX	42523670	145239		692.00	603	AX	42610340	537444		362.00	514
AX	42523700	145239		692.00	603	AX	42610670	537444		338.00	514
AX	42523800	145239		692.00	603	AX	42610820	537444		362.00	514
AX	42523990	145239		692.00	603	AX	42610990	537444		362.00	514
AX	42524000	145240	1424655	702.00	603	AX	42611000	537440	4252206	60.00	517
AX	42524140	145240		702.00	603	AX	42611140	537440		91.00	517
AX	42524340	145240		702.00	603	AX	42611340	537440		91.00	517
AX	42524670	145240		702.00	603	AX	42611670	537440		84.00	517
AX	42524700	145240		702.00	603	AX	42611820	537440		91.00	517

Références et Prix Publics indicatifs HT (HG = hansgrohe, AX = AXOR)

Marque	N° article	TEAM	Sanitas Troesch	CHF	Page	Marque	N° article	TEAM	Sanitas Troesch	CHF	Page
AX	42611990	537440		91.00	517	AX	42656990	537445		239.00	518
AX	42613000	537436	4252201	263.00	515	AX	42657000	537446	4252213	208.00	518
AX	42613140	537436		395.00	515	AX	42657140	537446		313.00	518
AX	42613340	537436		395.00	515	AX	42657340	537446		313.00	518
AX	42613670	537436		369.00	515	AX	42657670	537446		292.00	518
AX	42613820	537436		395.00	515	AX	42657820	537446		313.00	518
AX	42613990	537436		395.00	515	AX	42657990	537446		313.00	518
AX	42622000	537439	4252205	318.00	517	AX	42661000	537434	4252202	307.00	516
AX	42622140	537439		477.00	517	AX	42661140	537434		461.00	516
AX	42622340	537439		477.00	517	AX	42661340	537434		461.00	516
AX	42622670	537439		445.00	517	AX	42661670	537434		430.00	516
AX	42622820	537439		477.00	517	AX	42661820	537434		461.00	516
AX	42622990	537439		477.00	517	AX	42661990	537434		461.00	516
AX	42623000	537441	4252207	197.00	517	AX	42683000	537435	4252203	351.00	516
AX	42623140	537441		296.00	517	AX	42683140	537435		527.00	516
AX	42623340	537441		296.00	517	AX	42683340	537435		527.00	516
AX	42623670	537441		276.00	517	AX	42683670	537435		491.00	516
AX	42623820	537441		296.00	517	AX	42683820	537435		527.00	516
AX	42623990	537441		296.00	517	AX	42683990	537435		527.00	516
AX	42626000	537438	4252204	208.00	516	AX	42801000	537722	4251735	60.20	536
AX	42626140	537438		313.00	516	AX	42801140	537722		90.40	536
AX	42626340	537438		313.00	516	AX	42801340	537722		90.40	536
AX	42626670	537438		292.00	516	AX	42801670	537722		84.10	536
AX	42626820	537438		313.00	516	AX	42801800	537722		90.40	536
AX	42626990	537438		313.00	516	AX	42801990	537722		90.40	536
AX	42639000	537450	4252208	230.00	515	AX	42802000	537717	4251721	184.00	532
AX	42639140	537450		346.00	515	AX	42802140	537717		276.00	532
AX	42639340	537450		346.00	515	AX	42802340	537717		276.00	532
AX	42639670	537450		323.00	515	AX	42802990	537717		276.00	532
AX	42639820	537450		346.00	515	AX	42803000	537731	4251741	170.00	530
AX	42639990	537450		346.00	515	AX	42803140	537731		255.00	530
AX	42644000	537437	4252209	384.00	518	AX	42803340	537731		255.00	530
AX	42644140	537437		576.00	518	AX	42803670	537731		238.00	530
AX	42644340	537437		576.00	518	AX	42803990	537731		255.00	530
AX	42644670	537437		538.00	518	AX	42804000	537880	4252289	133.00	521
AX	42644820	537437		576.00	518	AX	42804140	537880		199.00	521
AX	42644990	537437		576.00	518	AX	42804340	537880		199.00	521
AX	42649000	537449	4252216	340.00	520	AX	42804670	537880		186.00	521
AX	42649140	537449		510.00	520	AX	42804700	537880		186.00	521
AX	42649340	537449		510.00	520	AX	42804820	537880		199.00	521
AX	42649670	537449		476.00	520	AX	42804990	537880		199.00	521
AX	42649820	537449		510.00	520	AX	42805000	537881	4252290	116.00	521
AX	42649990	537449		510.00	520	AX	42805140	537881		173.00	521
AX	42654000	537447	4252214	159.00	519	AX	42805340	537881		173.00	521
AX	42654140	537447		239.00	519	AX	42805670	537881		162.00	521
AX	42654340	537447		239.00	519	AX	42805700	537881		162.00	521
AX	42654670	537447		223.00	519	AX	42805820	537881		173.00	521
AX	42654820	537447		239.00	519	AX	42805990	537881		173.00	521
AX	42654990	537447		239.00	519	AX	42810000	537882	4252279	150.00	521
AX	42655000	537448	4252215	263.00	519	AX	42810140	537882		225.00	521
AX	42655140	537448		395.00	519	AX	42810340	537882		225.00	521
AX	42655340	537448		395.00	519	AX	42810670	537882		210.00	521
AX	42655670	537448		369.00	519	AX	42810700	537882		210.00	521
AX	42655820	537448		395.00	519	AX	42810820	537882		225.00	521
AX	42655990	537448		395.00	519	AX	42810990	537882		225.00	521
AX	42656000	537445	4252210	159.00	518	AX	42811000	537883	4252275	23.10	525
AX	42656140	537445		239.00	518	AX	42811140	537883		34.70	525
AX	42656340	537445		239.00	518	AX	42811340	537883		34.70	525
AX	42656670	537445		223.00	518	AX	42811670	537883		32.40	525
AX	42656820	537445		239.00	518	AX	42811700	537883		32.40	525

Références et Prix Publics indicatifs HT (HG = hansgrohe, AX = AXOR)

Marque	N° article	TEAM	Sanitas Troesch	CHF	Page	Marque	N° article	TEAM	Sanitas Troesch	CHF	Page
AX	42811820	537883		34.70	525	AX	42832670	537711		387.00	534
AX	42811990	537883		34.70	525	AX	42832990	537711		414.00	534
AX	42812000	537884	4252276	63.50	525	AX	42833000	537712	4251712	318.00	534
AX	42812140	537884		95.40	525	AX	42833140	537712		478.00	534
AX	42812340	537884		95.40	525	AX	42833340	537712		478.00	534
AX	42812670	537884		88.90	525	AX	42833670	537712		446.00	534
AX	42812700	537884		88.90	525	AX	42833990	537712		478.00	534
AX	42812820	537884		95.40	525	AX	42834000	537733	4251755	198.00	530
AX	42812990	537884		95.40	525	AX	42834140	537733		297.00	530
AX	42813000	537886	4252270	162.00	522	AX	42834340	537733		297.00	530
AX	42813140	537886		242.00	522	AX	42834670	537733		277.00	530
AX	42813340	537886		242.00	522	AX	42834990	537733		297.00	530
AX	42813670	537886		226.00	522	AX	42835000	537763	4251768	218.00	537
AX	42813700	537886		226.00	522	AX	42835140	537763		327.00	537
AX	42813820	537886		242.00	522	AX	42835340	537763		327.00	537
AX	42813990	537886		242.00	522	AX	42835670	537763		305.00	537
AX	42818000	757590		84.60	595	AX	42835990	537763		327.00	537
AX	42818330	757590		127.00	595	AX	42836000	537761	4251761	184.00	536
AX	42818340	757590		127.00	595	AX	42836140	537761		276.00	536
AX	42818670	757590		119.00	595	AX	42836340	537761		276.00	536
AX	42818800	757590		110.00	595	AX	42836670	537761		258.00	536
AX	42819000	537704	4251747	255.00	531	AX	42836990	537761		276.00	536
AX	42819140	537704		382.00	531	AX	42837000			369.00	535
AX	42819340	537704		382.00	531	AX	42837140			554.00	535
AX	42819670	537704		357.00	531	AX	42837340			554.00	535
AX	42819990	537704		382.00	531	AX	42837670			517.00	535
AX	42821000	537721	4251726	326.00	535	AX	42837990			554.00	535
AX	42821140	537721		489.00	535	AX	42838000	537716	4251771	241.00	532
AX	42821340	537721		489.00	535	AX	42838140	537716		361.00	532
AX	42821670	537721		456.00	535	AX	42838340	537716		361.00	532
AX	42821990	537721		489.00	535	AX	42838990	537716		361.00	532
AX	42822000	537890	4252274	219.00	524	AX	42840000	537702	4251770	165.00	532
AX	42822140	537890		329.00	524	AX	42840140	537702		247.00	532
AX	42822340	537890		329.00	524	AX	42840340	537702		247.00	532
AX	42822670	537890		307.00	524	AX	42840670	537702		230.00	532
AX	42822700	537890		307.00	524	AX	42840990	537702		247.00	532
AX	42822820	537890		329.00	524	AX	42841000			32.50	538
AX	42822990	537890		329.00	524	AX	42842000			356.00	535
AX	42823000	537885	4252277	133.00	524	AX	42843000	537891	4252278	300.00	525
AX	42823140	537885		199.00	524	AX	42843140	537891		450.00	525
AX	42823340	537885		199.00	524	AX	42843340	537891		450.00	525
AX	42823670	537885		186.00	524	AX	42843670	537891		420.00	525
AX	42823700	537885		186.00	524	AX	42843700	537891		420.00	525
AX	42823820	537885		199.00	524	AX	42843820	537891		450.00	525
AX	42823990	537885		199.00	524	AX	42843990	537891		450.00	525
AX	42826000	537889	4252273	116.00	523	AX	42844000	537892	4252280	214.00	526
AX	42826140	537889		173.00	523	AX	42844140	537892		321.00	526
AX	42826340	537889		173.00	523	AX	42844340	537892		321.00	526
AX	42826670	537889		162.00	523	AX	42844670	537892		299.00	526
AX	42826700	537889		162.00	523	AX	42844700	537892		299.00	526
AX	42826820	537889		173.00	523	AX	42844820	537892		321.00	526
AX	42826990	537889		173.00	523	AX	42844990	537892		321.00	526
AX	42830000	537701	4251700	234.00	533	AX	42846000	537703	4251762	138.00	536
AX	42830140	537701		350.00	533	AX	42846140	537703		208.00	536
AX	42830340	537701		350.00	533	AX	42846340	537703		208.00	536
AX	42830670	537701		327.00	533	AX	42846670	537703		194.00	536
AX	42830990	537701		350.00	533	AX	42846990	537703		208.00	536
AX	42832000	537711	4251711	276.00	534	AX	42848000	537900	4252288	404.00	529
AX	42832140	537711		414.00	534	AX	42848670	537900		566.00	529
AX	42832340	537711		414.00	534	AX	42848700	537900		566.00	529

Références et Prix Publics indicatifs HT (HG = hansgrohe, AX = AXOR)

Marque	N° article	TEAM	Sanitas Troesch	CHF	Page	Marque	N° article	TEAM	Sanitas Troesch	CHF	Page
AX	42849000	537899	4252287	312.00	528	AX	42873140	537897		139.00	528
AX	42849140	537899		468.00	528	AX	42873340	537897		139.00	528
AX	42849340	537899		468.00	528	AX	42873670	537897		129.00	528
AX	42849670	537899		436.00	528	AX	42873700	537897		129.00	528
AX	42849700	537899		436.00	528	AX	42873820	537897		139.00	528
AX	42849820	537899		468.00	528	AX	42873990	537897		139.00	528
AX	42849990	537899		468.00	528	AX	42880000	537888	4252272	185.00	523
AX	42855000	537896	4252284	185.00	527	AX	42880140	537888		277.00	523
AX	42855140	537896		277.00	527	AX	42880340	537888		277.00	523
AX	42855340	537896		277.00	527	AX	42880670	537888		259.00	523
AX	42855670	537896		259.00	527	AX	42880700	537888		259.00	523
AX	42855700	537896		259.00	527	AX	42880820	537888		277.00	523
AX	42855820	537896		277.00	527	AX	42880990	537888		277.00	523
AX	42855990	537896		277.00	527	45					
AX	42856000	537894	4252282	80.80	526	AX	45001000	758295	6411143	376.00	322
AX	42856140	537894		121.00	526	AX	45001340	758295		564.00	322
AX	42856340	537894		121.00	526	AX	45001800	758295		564.00	322
AX	42856670	537894		113.00	526	AX	45001820	758295		564.00	322
AX	42856700	537894		113.00	526	AX	45002000	758296	6411144	376.00	322
AX	42856820	537894		121.00	526	AX	45002340	758296		564.00	322
AX	42856990	537894		121.00	526	AX	45002820	758296		564.00	322
AX	42857000	537895	4252283	121.00	527	AX	45003000	758300	6411146	495.00	323
AX	42857140	537895		182.00	527	AX	45003340	758300		742.00	323
AX	42857340	537895		182.00	527	AX	45003820	758300		742.00	323
AX	42857670	537895		170.00	527	AX	45004000	758303	6411148	587.00	323
AX	42857700	537895		170.00	527	AX	45004340	758303		880.00	323
AX	42857820	537895		182.00	527	AX	45004820	758303		880.00	323
AX	42857990	537895		182.00	527	AX	45005000	758291	6411141	363.00	322
AX	42858000	537893	4252281	162.00	527	AX	45005340	758291		544.00	322
AX	42858140	537893		242.00	527	AX	45005820	758291		544.00	322
AX	42858340	537893		242.00	527	AX	45010000	758297	6411158	448.00	324
AX	42858670	537893		226.00	527	AX	45010340	758297		673.00	324
AX	42858700	537893		226.00	527	AX	45010820	758297		673.00	324
AX	42858820	537893		242.00	527	AX	45012000	758298	6411159	448.00	324
AX	42858990	537893		242.00	527	AX	45012340	758298		673.00	324
AX	42860000	537887	4252271	139.00	522	AX	45012820	758298		673.00	324
AX	42860140	537887		208.00	522	AX	45013000	758301	6411161	567.00	324
AX	42860340	537887		208.00	522	AX	45013340	758301		851.00	324
AX	42860670	537887		194.00	522	AX	45013820	758301		851.00	324
AX	42860700	537887		194.00	522	AX	45014000	758304	6411163	659.00	324
AX	42860820	537887		208.00	522	AX	45014340	758304		989.00	324
AX	42860990	537887		208.00	522	AX	45014820	758304		989.00	324
AX	42870000	537770	4251790	57.40	538	AX	45015000	758292	6411156	435.00	324
AX	42870140	537770		86.20	538	AX	45015340	758292		653.00	324
AX	42870340	537770		86.20	538	AX	45015820	758292		653.00	324
AX	42870670	537770		80.50	538	AX	45016000	758317	6411165	646.00	325
AX	42870990	537770		86.20	538	AX	45016340	758317		969.00	325
AX	42871000		4251796	68.90	538	AX	45016820	758317		969.00	325
AX	42871140			103.00	538	AX	45037000		6411150	1'714.00	332
AX	42871340			103.00	538	AX	45037340			2'571.00	332
AX	42871670			96.60	538	AX	45037820			2'571.00	332
AX	42871990			103.00	538	AX	45110000		6752764	1'042.00	333
AX	42872000	537898	4252286	173.00	528	AX	45110340			1'563.00	333
AX	42872140	537898		260.00	528	AX	45110820			1'563.00	333
AX	42872340	537898		260.00	528	AX	45111000		6752766	1'057.00	333
AX	42872670	537898		243.00	528	AX	45111340			1'586.00	333
AX	42872700	537898		243.00	528	AX	45111820			1'586.00	333
AX	42872820	537898		260.00	528	AX	45112000	758320	6411168	567.00	329
AX	42872990	537898		260.00	528	AX	45112340	758320		851.00	329
AX	42873000	537897	4252285	92.30	528	AX	45112820	758320		851.00	329

Références et Prix Publics indicatifs HT (HG = hansgrohe, AX = AXOR)

Marque	N° article	TEAM	Sanitas Troesch	CHF	Page	Marque	N° article	TEAM	Sanitas Troesch	CHF	Page
AX	45113000	758321	6411169	593.00	329	AX	45720000	758331	6417728	194.00	89
AX	45113340	758321		890.00	329	AX	45720140	758331		291.00	89
AX	45113820	758321		890.00	329	AX	45720340	758331		291.00	89
AX	45130000		6411167	356.00	328	AX	45720670	758331	6417728	272.00	89
AX	45130340			534.00	328	AX	45720700	758331		272.00	89
AX	45130820			534.00	328	AX	45720990	758331		291.00	89
AX	45133000		6411154	686.00	331	AX	45721000	757084	6417722	82.20	444
AX	45133340			1'029.00	331	AX	45721140	757084		123.00	444
AX	45133820			1'029.00	331	AX	45721340	757084		123.00	444
AX	45200000		6411123	462.00	335	AX	45721820	757084		123.00	444
AX	45200340			692.00	335	AX	45721990	757084		123.00	444
AX	45200820			692.00	335	AX	45722000	758332	6417726	324.00	435
AX	45210000		6411125	540.00	335	AX	45722140	758332		485.00	435
AX	45210340			811.00	335	AX	45722340	758332		485.00	435
AX	45210820			811.00	335	AX	45722990	758332		485.00	435
AX	45405000	758310	6411107	383.00	337	AX	45723000	757083	6417724	229.00	89
AX	45405340	758310		574.00	337	AX	45723140	757083		344.00	89
AX	45405820	758310		574.00	337	AX	45723340	757083		344.00	89
AX	45407000	758311	6411109	514.00	337	AX	45723670	757083	6417724	321.00	89
AX	45407340	758311		771.00	337	AX	45723700	757083		321.00	89
AX	45407820	758311		771.00	337	AX	45723820	757083		344.00	89
AX	45410000		6411130	251.00	341	AX	45723990	757083		344.00	89
AX	45410340			376.00	341	AX	45770180	757037	6418169	252.00	639
AX	45410820			376.00	341	AX	45771000	757078	6417712	389.00	82
AX	45412000		6411103	1'292.00	340	AX	45771140	757078		583.00	82
AX	45412340			1'938.00	340	AX	45771340	757078		583.00	82
AX	45412820			1'938.00	340	AX	45771670	757078	6417712	544.00	82
AX	45416000	758306	6411101	2'109.00	336	AX	45771700	757078		544.00	82
AX	45416340	758306		3'164.00	336	AX	45771990	757078		583.00	82
AX	45416820	758306		3'164.00	336	AX	45790000			280.00	638
AX	45442180	757038	6418145	120.00	633	46					
AX	45443180	757029	6418149	140.00	634	AX	46010000	757100	6411351	1'064.00	102
AX	45444000		6410221	1'121.00	339	AX	46011000	757100	6411352	1'170.00	102
AX	45444340			1'681.00	339	AX	46020000	757101	6411353	1'376.00	102
AX	45444820			1'681.00	339	AX	46021000	757101	6411354	1'514.00	102
AX	45600000	758313	6411118	475.00	342	AX	46030000	757102	6411355	1'383.00	102
AX	45600340	758313		712.00	342	AX	46031000	757102	6411356	1'522.00	102
AX	45600820	758313		712.00	342	AX	46040000	757103	6411341	2'628.00	104
AX	45605000	758315	6411115	330.00	342	AX	46041000	757103	6411342	2'890.00	104
AX	45605340	758315		495.00	342	AX	46050000	757104	6411359	1'702.00	103
AX	45605820	758315		495.00	342	AX	46051000	757104	6411360	1'872.00	103
AX	45710180	757036	6418168	371.00	637	AX	46060000	757105	6411361	1'489.00	103
AX	45711000	757075	6417702	833.00	81	AX	46061000	757105	6411362	1'638.00	103
AX	45711140	757075		1'250.00	81	AX	46140000	757118	6411329	3'012.00	111
AX	45711340	757075		1'250.00	81	AX	46141000	757118	6411330	3'313.00	111
AX	45711670	757075	6417702	1'167.00	81	AX	46210000	757106	6411387	1'064.00	105
AX	45711700	757075		1'167.00	81	AX	46211000	757106	6411388	1'170.00	105
AX	45711990	757075		1'250.00	81	AX	46240000	757117	6411327	2'553.00	111
AX	45712000	757076	6417704	1'042.00	81	AX	46241000	757117	6411328	2'808.00	111
AX	45712140	757076		1'563.00	81	AX	46410000	757108	6411381	713.00	109
AX	45712340	757076		1'563.00	81	AX	46411000	757108	6411382	783.00	109
AX	45712670	757076	6417704	1'458.00	81	AX	46420000	757110	6411313	1'264.00	105
AX	45712700	757076		1'458.00	81	AX	46421000	757110	6411314	1'390.00	106
AX	45712990	757076		1'563.00	81	AX	46430000	757113	6410273	2'500.00	106
AX	45713000	757077	6417706	1'361.00	81	AX	46431000	757113	6410274	2'749.00	106
AX	45713140	757077		2'041.00	81	AX	46440000	757107	6411303	3'416.00	108
AX	45713340	757077		2'041.00	81	AX	46441000	757107	6411304	3'757.00	108
AX	45713670	757077	6417706	1'905.00	81	AX	46450000	757109	6411311	1'149.00	105
AX	45713700	757077		1'905.00	81	AX	46451000	757109	6411312	1'264.00	105
AX	45713990	757077		2'041.00	81	AX	46470000	757114	6410313	626.00	107

Références et Prix Publics indicatifs HT (HG = hansgrohe, AX = AXOR)

Marque	N° article	TEAM	Sanitas Troesch	CHF	Page	Marque	N° article	TEAM	Sanitas Troesch	CHF	Page
AX	46520000	757116	6411325	619.00	110	AX	47062670	758347		1'130.00	131
AX	46521000	757116	6411326	682.00	110	AX	47070000	758188		1'178.00	133
AX	46650000	757115	6411315	957.00	109	AX	47070600	758188		1'178.00	133
AX	46651000	757115	6411316	1'054.00	109	AX	47070670	758188		1'649.00	133
AX	46700000	757119	6411371	2'127.00	112	AX	47072000	758189		1'051.00	133
AX	46701000	757119	6411372	2'340.00	112	AX	47072670	758189		1'471.00	133
AX	46710000	757120	6411373	2'510.00	112	AX	47080000	758190		1'004.00	133
AX	46711000	757120	6411374	2'761.00	112	AX	47080600	758190		1'004.00	133
AX	46720000	757122	6411375	2'962.00	112	AX	47080670	758190		1'406.00	133
AX	46721000	757122	6411376	3'258.00	112	AX	47082000	758192		877.00	133
AX	46730000	757123	6411377	3'495.00	112	AX	47082670	758192		1'228.00	133
AX	46731000	757123	6411378	3'844.00	112	AX	47210000	758348		1'006.00	135
AX	46740000	757124	6411317	1'245.00	115	AX	47210600	758348		1'006.00	135
AX	46741000	757124	6411318	1'369.00	115	AX	47210670	758348		1'408.00	135
AX	46750000	757126	6411321	1'306.00	115	AX	47212000	758349	6411288	878.00	135
AX	46751000	757126	6411322	1'438.00	116	AX	47212140	758349		1'316.00	135
AX	46760000	757127	6411323	1'438.00	116	AX	47212340	758349		1'316.00	135
AX	46761000	757127	6411324	1'581.00	116	AX	47212670	758349		1'229.00	135
AX	46770000	757128	6411331	313.00	117	AX	47410000	758352		513.00	138
AX	46771000	757128	6411332	344.00	117	AX	47410600	758352		513.00	138
47						AX	47410670	758352		718.00	138
AX	47010000	758340		769.00	130	AX	47412000	758353	6411265	384.00	138
AX	47010600	758340		769.00	130	AX	47412140	758353		577.00	138
AX	47010670	758340		1'076.00	130	AX	47412340	758353		577.00	138
AX	47012000	758341	6411251	641.00	130	AX	47412670	758353		538.00	138
AX	47012140	758341		961.00	130	AX	47430000	758195		1'794.00	137
AX	47012340	758341		961.00	130	AX	47430600	758195		1'794.00	137
AX	47012670	758341		897.00	130	AX	47430670	758195		2'511.00	137
AX	47020000	758342		999.00	130	AX	47432000	758196		1'666.00	137
AX	47020600	758342		999.00	130	AX	47432140	758196		2'498.00	137
AX	47020670	758342		1'399.00	130	AX	47432340	758196		2'498.00	137
AX	47022000	758343	6411258	833.00	131	AX	47432670	758196		2'332.00	137
AX	47022140	758343		1'249.00	131	AX	47440000	758350		2'691.00	136
AX	47022340	758343		1'249.00	131	AX	47440600	758350		2'691.00	136
AX	47022670	758343		1'166.00	131	AX	47440670	758350		3'767.00	136
AX	47030000	758185		842.00	130	AX	47442000	758351	6411203	2'524.00	136
AX	47030600	758185		842.00	130	AX	47442140	758351		3'786.00	136
AX	47030670	758185		1'179.00	130	AX	47442340	758351		3'786.00	136
AX	47032000	758186		715.00	130	AX	47442670	758351		3'534.00	136
AX	47032670	758186		1'002.00	130	AX	47900000	758355	6411212	128.00	139
AX	47040000	758193		1'922.00	134	AX	47900600	758355	6411213	128.00	139
AX	47040600	758193		1'922.00	134	AX	47901000	758356	6411214	167.00	139
AX	47040670	758193		2'691.00	134	AX	47901600	758356	6411215	167.00	139
AX	47042000	758194		1'755.00	134	AX	47902000	758354	6411210	128.00	139
AX	47042140	758194		2'633.00	134	AX	47902600	758354	6411211	128.00	139
AX	47042340	758194		2'633.00	134	AX	47903000	758355	6411217	128.00	139
AX	47042670	758194		2'458.00	134	AX	47903140	758355		192.00	139
AX	47050000	758344		1'076.00	132	AX	47903340	758355		192.00	139
AX	47050600	758344		1'076.00	132	AX	47903670	758355		179.00	139
AX	47050670	758344		1'507.00	132	AX	47904000	758356	6411218	167.00	139
AX	47052000	758345	6411255	948.00	132	AX	47904140	758356		250.00	139
AX	47052140	758345		1'422.00	132	AX	47904340	758356		250.00	139
AX	47052340	758345		1'422.00	132	AX	47904670	758356		233.00	139
AX	47052670	758345		1'327.00	132	AX	47905000	758354	6411216	128.00	139
AX	47060000	758346		974.00	131	AX	47905140	758354		192.00	139
AX	47060600	758346		974.00	131	AX	47905340	758354		192.00	139
AX	47060670	758346		1'363.00	131	AX	47905670	758354		179.00	139
AX	47062000	758347	6411260	807.00	131	AX	47906000	758355	6411220	384.00	140
AX	47062140	758347		1'211.00	131	AX	47907000	758356	6411221	500.00	140
AX	47062340	758347		1'211.00	131	AX	47908000	758354	6411219	384.00	140

Références et Prix Publics indicatifs HT (HG = hansgrohe, AX = AXOR)

Marque	N° article	TEAM	Sanitas Troesch	CHF	Page	Marque	N° article	TEAM	Sanitas Troesch	CHF	Page
AX	47909000		6411223	384.00	140	AX	48060140	757497		935.00	73
AX	47910000	758356	6411224	500.00	140	AX	48060340	757497		935.00	73
AX	47911000		6411222	384.00	140	AX	48060670	757497	6417769	873.00	73
AX	47913000	758355	6411226	384.00	141	AX	48060700	757497		873.00	73
AX	47914000		6411227	500.00	141	AX	48060990	757497		935.00	73
AX	47915000	758354	6411225	384.00	141	AX	48070000	757498	6417767	750.00	74
AX	47916000	758355	6411229	384.00	141	AX	48070140	757498		1'126.00	74
AX	47917000	758356	6411230	500.00	141	AX	48070340	757498		1'126.00	74
AX	47918000	758354	6411228	384.00	141	AX	48070670	757498	6417767	1'051.00	74
AX	47921000	758365	6411233	30.90	142	AX	48070700	757498		1'051.00	74
AX	47922000	758366	6411234	34.70	142	AX	48070990	757498		1'126.00	74
AX	47923000	758364	6411232	27.20	142	AX	48112000	757499	6417763	554.00	76
AX	47924000	758367	6411236	38.90	142	AX	48112140	757499		831.00	76
AX	47925000	758368	6411237	46.50	143	AX	48112340	757499		831.00	76
AX	47926000	758369	6411238	54.00	143	AX	48112670	757499	6417763	776.00	76
48						AX	48112700	757499		776.00	76
AX	48000000	757490	6417741	404.00	77	AX	48112990	757499		831.00	76
AX	48000140	757490		606.00	77	AX	48120000	757500	6417761	450.00	78
AX	48000340	757490		606.00	77	AX	48120140	757500		675.00	78
AX	48000670	757490	6417741	566.00	77	AX	48120340	757500		675.00	78
AX	48000700	757490		566.00	77	AX	48120670	757500	6417761	630.00	78
AX	48000990			606.00	77	AX	48120700	757500		630.00	78
AX	48001000	757491	6417742	404.00	77	AX	48120990	757500		675.00	78
AX	48001140	757491		606.00	77	AX	48210000	757507	6417788	404.00	79
AX	48001340			606.00	77	AX	48210140	757507		606.00	79
AX	48001670	757491	6417742	566.00	77	AX	48210340	757507		606.00	79
AX	48001700	757491		566.00	77	AX	48210670	757507	6417788	566.00	79
AX	48001800	757491		606.00	77	AX	48210700	757507		566.00	79
AX	48001990			606.00	77	AX	48210990	757507		606.00	79
AX	48002000	757492	6417757	519.00	77	AX	48440000	757508	6417701	2'078.00	80
AX	48002140	757492		779.00	77	AX	48440140	757508		3'117.00	80
AX	48002340	757492		779.00	77	AX	48440340	757508		3'117.00	80
AX	48002670	757492	6417757	727.00	77	AX	48440670	757508	6417701	2'909.00	80
AX	48002700	757492		727.00	77	AX	48440700	757508		2'909.00	80
AX	48002990	757492		779.00	77	AX	48440990	757508		3'117.00	80
AX	48010000	757493	6417744	496.00	72	AX	48490000	757509	6417770	254.00	85
AX	48010140	757493		745.00	72	AX	48490140	757509		381.00	85
AX	48010340	757493		745.00	72	AX	48490340	757509		381.00	85
AX	48010670	757493	6417744	695.00	72	AX	48490670	757509	6417770	356.00	85
AX	48010700	757493		695.00	72	AX	48490700	757509		356.00	85
AX	48010990	757493		745.00	72	AX	48490990	757509		381.00	85
AX	48020000	757494	6417745	519.00	72	AX	48491000	757510	6417771	1'097.00	86
AX	48020140	757494		779.00	72	AX	48491140	757510		1'645.00	86
AX	48020340	757494		779.00	72	AX	48491340	757510		1'645.00	86
AX	48020670	757494	6417745	727.00	72	AX	48491670	757510	6417771	1'535.00	86
AX	48020700	757494		727.00	72	AX	48491700	757510		1'535.00	86
AX	48020990	757494		779.00	72	AX	48491990	757510		1'645.00	86
AX	48030000	757495	6417751	675.00	72	AX	48492000	757512	6417772	1'270.00	86
AX	48030140	757495		1'013.00	72	AX	48492140	757512		1'905.00	86
AX	48030340	757495		1'013.00	72	AX	48492340	757512		1'905.00	86
AX	48030670	757495	6417751	945.00	72	AX	48492670	757512	6417772	1'778.00	86
AX	48030700	757495		945.00	72	AX	48492700	757512		1'778.00	86
AX	48030990	757495		1'013.00	72	AX	48492990	757512		1'905.00	86
AX	48050000	757496	6417765	675.00	75	AX	48493000	757513	6417773	981.00	87
AX	48050140	757496		1'013.00	75	AX	48493140	757513		1'472.00	87
AX	48050340	757496		1'013.00	75	AX	48493340	757513		1'472.00	87
AX	48050670	757496	6417765	945.00	75	AX	48493670	757513	6417773	1'374.00	87
AX	48050700	757496		945.00	75	AX	48493700	757513		1'374.00	87
AX	48050990	757496		1'013.00	75	AX	48493990	757513		1'472.00	87
AX	48060000	757497	6417769	623.00	73	AX	48494000	757514	6417774	1'154.00	87

Références et Prix Publics indicatifs HT (HG = hansgrohe, AX = AXOR)

Marque	N° article	TEAM	Sanitas Troesch	CHF	Page	Marque	N° article	TEAM	Sanitas Troesch	CHF	Page
AX	48494140	757514		1'732.00	87	AX	51301820			77.00	611
AX	48494340	757514		1'732.00	87	AX	51301950			77.00	611
AX	48494670	757514	6417774	1'616.00	87	AX	51301990			77.00	611
AX	48494700	757514		1'616.00	87	AX	51302000			86.00	610
AX	48494990			1'732.00	87	AX	51303000			186.00	611
AX	48495000	757515	6417776	231.00	426	AX	51303820			279.00	611
AX	48495140	757515		346.00	426	AX	51305000			104.00	611
AX	48495340	757515		346.00	426	AX	51305140			156.00	611
AX	48495670	757515	6417776	323.00	426	AX	51305340			156.00	611
AX	48495700	757515		323.00	426	AX	51305670			146.00	611
AX	48495990	757515		346.00	426	AX	51305700			146.00	611
AX	48496000	757516	6417778	346.00	426	AX	51305820			156.00	611
AX	48496140	757516		520.00	426	AX	51305990			156.00	611
AX	48496340	757516		520.00	426	AX	51306000			44.00	612
AX	48496670	757516	6417778	485.00	426	AX	51306140			66.00	612
AX	48496700	757516		485.00	426	AX	51306340			66.00	612
AX	48496990	757516		520.00	426	AX	51306670			62.00	612
AX	48651000	757517	6417746	127.00	88	AX	51306700			61.70	612
AX	48651140	757517		191.00	88	AX	51306820			66.00	612
AX	48651340	757517		191.00	88	AX	51306990			66.00	612
AX	48651670	757517	6417746	178.00	88	AX	51308000			41.60	612
AX	48651700	757517		178.00	88	58					
AX	48651990	757517		191.00	88	AX	58307000			338.00	606
AX	48790000	757518	6417780	1'385.00	83	AX	58307140			507.00	606
AX	48790140	757518		2'078.00	83	AX	58307340			507.00	606
AX	48790340	757518		2'078.00	83	AX	58307670			477.00	606
AX	48790670	757518	6417780	1'939.00	83	AX	58307700			473.00	606
AX	48790700	757518		1'939.00	83	AX	58307820			507.00	606
AX	48790990	757518		2'078.00	83	AX	58307990			507.00	606
AX	48791000	757519	6417747	404.00	84	AX	58308000			124.00	606
AX	48791140	757519		606.00	84	AX	58316000			94.00	609
AX	48791340	757519		606.00	84	AX	58316140			140.00	609
AX	48791670	757519	6417747	566.00	84	AX	58316340			140.00	609
AX	48791700	757519		566.00	84	AX	58316670			131.00	609
AX	48791990			606.00	84	AX	58316700			131.00	609
AX	48792000	757520	6417748	300.00	85	AX	58316820			140.00	609
AX	48792140	757520		450.00	85	AX	58316990			140.00	609
AX	48792340	757520		450.00	85	AX	58317000			388.00	606
AX	48792670	757520	6417748	420.00	85	AX	58317670			544.00	606
AX	48792700	757520		420.00	85	AX	58317700			544.00	606
AX	48792990	757520		450.00	85	AX	58318000			120.00	610
AX	48798180	757522	6418161	173.00	84	AX	58318670			168.00	610
51						AX	58318700			168.00	610
AX	51300000			80.00	610	93					
AX	51300140			120.00	610	AX	93171000			41.30	625
AX	51300340			120.00	610	AX	93307000			54.30	486
AX	51300670			113.00	610	AX	93308000			54.30	486
AX	51300700			113.00	610	AX	93309000			54.30	486
AX	51300820			120.00	610	AX	93310000			54.30	486
AX	51300990			120.00	610	AX	93311000			54.30	486
AX	51301000			51.00	611	AX	93312000			54.30	486
AX	51301140			77.00	611	HG	93571610			11.00	497
AX	51301250			77.00	611	AX	93572610			11.00	497
AX	51301300			77.00	611	HG	93573610			11.00	497
AX	51301310			77.00	611	HG	93574610			11.00	497
AX	51301330			77.00	611	HG	93575610			11.00	497
AX	51301340			77.00	611	HG	93576610			11.00	497
AX	51301670			72.30	611	HG	93577610			11.00	498
AX	51301700			72.30	611	HG	93578610			11.00	498
AX	51301800			77.00	611	HG	93579610			11.00	497

Références et Prix Publics indicatifs HT (HG = hansgrohe, AX = AXOR)

Marque	N° article	TEAM	Sanitas Troesch	CHF	Page
AX	93635000			381.00	113
AX	93636000			381.00	113
AX	93637000			381.00	114
AX	93638000			381.00	114
AX	93639000			381.00	114
AX	93640000			381.00	114
AX	93641000			381.00	114
AX	93663000			54.30	486
96					
AX	96259000			67.10	630
AX	96383000			36.60	630
AX	96441000			154.00	631
98					
AX	98860000			58.30	619





AXOR One

Lavabo	72
Bidet	79
Baignoire	80
Module thermostatique	81
Vanne	82
Showperpipe	83
Sets de douche	84
Douches de tête	85
Douchettes	88
Support	89



AXOR ONE

L'essence de la simplicité

Une collection de salle de bains si élégante et pure ne pouvait être réalisée qu'avec une innovation radicale. Que ce soit au niveau de la vasque, de la baignoire ou de la douche, les archétypes familiers ont été réinventés pour plus de clarté, une meilleure fonction et un contrôle supérieur. L'action se fait sans effort, de façon intuitive et ultra-précise, et cette même conception inventive caractérise l'ensemble de la collection. Disponible en chrome, finitions Noir Mat, Blanc Mat et PVD AXOR FinishPlus.

Design : Barber Osgerby

«AXOR ONE ÉVOQUE
LA MÉMOIRE DE L'EAU
MAIS PROPOSE UNE
NOUVELLE MANIÈRE DE LA
CONTRÔLER BEAUCOUP
PLUS PRÉCISÉMENT ET DE
FAÇON INCROYABLEMENT
RAFFINÉE.»

Edward Barber et Jay Osgerby

CARACTÉRISTIQUE DU DESIGN :

Design minimaliste : Un archétype familier avec une nouvelle interaction innovante.

IDÉE DU DESIGNER :

Défier l'archétype à travers la poursuite de l'art et de la science, l'invention et l'interaction.

POINTS FORTS DE LA COLLECTION :

- / Langage de design holistique composé de silhouettes élancées, de surfaces planes, d'angles doux et de proportions équilibrées
- / Technologie Select : Les poignées mécaniques des robinetteries permettent une mise en marche/arrêt et une température précises et économes en eau
- / Une collection d'archétypes élégants pour la vasque, la baignoire et la douche
- / L'action se fait sans effort, de manière intuitive et ultra-précise, la même pensée inventive en matière de design caractérise l'ensemble de la collection
- / Personnalisation maximale : La finition laquée exclusive Noir Mat et Blanc Mat

Tout savoir sur AXOR One :

axor-design.ch

L'essence de la simplicité avec une nouvelle interaction

Collection d'élégants archétypes pour la vasque, la baignoire et la douche, AXOR One est unifié par un design à la silhouette élancée, aux surfaces planes, aux angles doux et aux proportions équilibrées. La robinetterie emblématique présente une légère conicité à l'extrémité de son bec incurvé, un détail subtil qui signale une qualité exceptionnelle du design et de la fabrication. Utilisant la technologie Select, la poignée mécanique du mitigeur permet un réglage précis de l'ouverture et de la fermeture de l'eau ainsi que de la température. Le positionnement de la cartouche sous la vasque rend sa silhouette exceptionnellement mince. En même temps, il permet une installation, un entretien et une maintenance rapide et facile, seul le raccordement en eau doit être retiré, tandis que la cartouche peut être facilement enlevée grâce à une fermeture à baïonnette.

ARCHÉTYPE FAMILIER

Avec son arc rond archétypal, le produit semble familier mais son innovation le rend singulier

BEC A LA FORME DOUCE ET CONIQUE

Un détail subtil qui souligne la précision et la qualité exceptionnelle du design et de la fabrication

FERMETURE À BAÏONNETTE

Installation facile et rapide de la cartouche sous la vasque

NOIR MAT

Nouvelle finition laquée Noir Mat, disponible uniquement pour AXOR One

DESIGN MINIMALISTE

Réduit au minimum, le produit est simple dans sa forme et sa fonction

TECHNOLOGIE SELECT

AVEC FONCTION COOLSTART

La poignée Select mécanique permet, sans effort, une manipulation intuitive et ultra-précise et inclut la fonction CoolStart prédéfinie

RACCORDEMENT EN EAU

Assure le débit d'eau de la cartouche jusqu'au mitigeur au-dessus de la vasque



ON/OFF :

Appuyez sur la manette Select pour ouvrir ou fermer l'eau.



CONTRÔLE DE LA TEMPÉRATURE :

Tournez dans le sens horaire pour augmenter la température. La poignée comprend la fonction CoolStart prédéfinie, une technologie respectueuse de l'environnement qui aide à conserver les ressources.



NOUVELLE INTERPRETATION DU MITIGEUR DE LAVABO 3 TROUS

Les poignées souples sont très douces au toucher. En appuyant sur la poignée droite, avec sa technologie SELECT intégrée, vous pouvez ouvrir et arrêter l'eau. Et en tournant cette même poignée, vous pouvez changer la température. La poignée de gauche, quant à elle, vous permet de régler le débit d'eau. Cette logique de contrôle permet de pré-régler la température et le débit de l'eau.



L'histoire du design minimaliste se poursuit avec les mitigeurs de lavabo avec poignée à manette. La nouvelle cartouche M25XS permet de concevoir une toute nouvelle poignée plate. Le mousseur intégré et le bec légèrement conique soulignent la qualité de la conception et de la fabrication.



Le module thermostatique AXOR One réunit toutes les fonctions en un seul élément de commande pour un contrôle intuitif de toutes les sorties. Basé sur la technologie Select facile à utiliser, par simple pression plutôt que par rotation. Les touches Select sont dotées de commandes mécaniques, offrant une grande précision.

RÉGLAGE DE LA TEMPÉRATURE :

- / Commande précise grâce à la grande poignée rotative de forme cylindrique
- / Le blocage de sécurité limite la température à 40 °C
- / Température maximale réglable



COMMANDE DES SORTIES :

- / Les grandes touches Select permettent d'ouvrir et de couper l'eau en tout confort
- / Contrôle total de la commande avec un doigt, la main ou le coude
- / Activation jusqu'à trois sorties, simultanément ou séparément
- / Peut être complété avec un support

CONTRÔLE DU DÉBIT :

- / Pour une consommation responsable en eau
- / Le régulateur de débit permet de réduire en continu la quantité d'eau jusqu'à 50 %, en fonction du débit et de l'installation

UTILISATION :

- / Les grands symboles sur les touches indiquent clairement quelle sortie est commandée
- / Pose simple des symboles requis sur les touches après montage

La robinetterie de baignoire montée au sol attire l'œil grâce à sa forme élancée archétypale, qui se caractérise par un bec haut et courbé. Associé à la douchette à main 75 ljet, le robinet tient l'équilibre entre une esthétique radicalement épurée et une fonctionnalité hors norme. Un inverseur qui s'intègre avec élégance dans le bec permet de passer facilement du bec déverseur à la douchette à main.



Grâce à son aspect minimaliste, le bec déverseur sur pied AXOR Uno (# 38412, -000, -670, -xxx) s'accorde parfaitement à la collection AXOR One.

Pour les produits complémentaires, veuillez vous référer aux chapitres AXOR correspondants.



AXOR Showers P.380



AXOR Accessoires P.500



AXOR Vasques et baignoires P.556



AXOR Robinetterie électronique P.546

Mitigeurs de lavabo Select

Caractéristiques des variantes

/ comprenant: Mitigeur de lavabo, garniture de vidage
 / variante de la poignée: Select
 / type de jet: jet Normal
 / débit maximal à 3 bars: 5 l/min

/ ouverture/fermeture du débit par simple pression du bouton Select
 / limiteur de température réglable
 / convient aux chauffe-eaux instantanés
 / bonde Push-Open 1 ¼

/ matériau de la garniture de vidage: métallique
 / CoolStart : démarrage en eau froide en position de poignée centrée

140

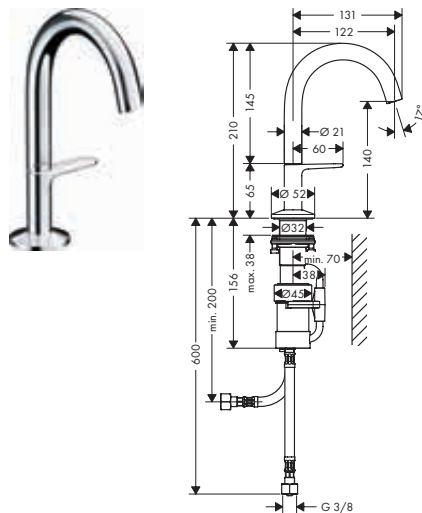

170

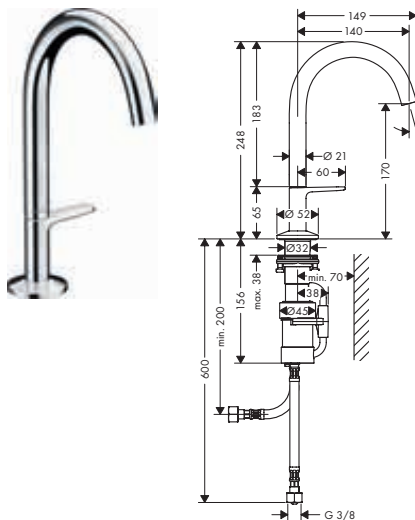

260

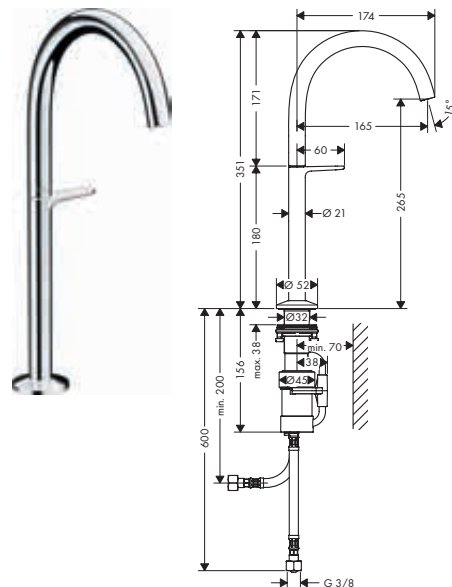

Eco-Responsabilité



Technologies



Certificats/déclarations



Vue d'ensemble

ComfortZone	Projection (mm)	Hauteur du bec (mm)	Pour vasques à poser	Finition	TEAM	Sanitas Troesch	Code article	CHF
140	122	140	-	● Chrome	757493	6417744	48010000	496.00
				● Bronze brossé	757493		48010140	745.00
				● Noir chromé brossé	757493		48010340	745.00
				● Noir mat	757493	6417744	48010670	695.00
				○ Blanc mat	757493		48010700	695.00
				● Aspect doré poli	757493		48010990	745.00
				● AXOR FinishPlus*			48010XXX	745.00
				170	140	170	-	● Chrome
170	140	170	-	● Bronze brossé	757494		48020140	779.00
				● Noir chromé brossé	757494		48020340	779.00
				● Noir mat	757494	6417745	48020670	727.00
				○ Blanc mat	757494		48020700	727.00
				● Aspect doré poli	757494		48020990	779.00
				● AXOR FinishPlus*			48020XXX	779.00
260	165	265	■	● Chrome	757495	6417751	48030000	675.00
				● Bronze brossé	757495		48030140	1'013.00
				● Noir chromé brossé	757495		48030340	1'013.00
				● Noir mat	757495	6417751	48030670	945.00
				○ Blanc mat	757495		48030700	945.00
				● Aspect doré poli	757495		48030990	1'013.00
				● AXOR FinishPlus*			48030XXX	1'013.00

Les mesures des schémas techniques sont en mm.

Les spécifications techniques et les unités de mesure peuvent être sujets à des changements.

Mitigeur de lavabo 2 trous Select 250, bonde Push-Open

Caractéristiques

/ comprenant: mitigeur pour lavabo 2 trous,
garniture de vidage
/ ComfortZone 260
/ projection: 165 mm
/ hauteur du bec: 267 mm
/ variante de la poignée: Select
/ bec orientable 120°

/ type de jet: jet Normal
/ débit maximal à 3 bars: 5 l/min
/ ouverture/fermeture du débit par simple pression
du bouton Select
/ limiteur de température réglable
/ convient aux chauffe-eaux instantanés
/ bonde Push-Open 1 1/4

/ matériau de la garniture de vidage: métallique
/ possibilité d'un montage flexible du robinet et de
la manette de commande
/ le bouton de commande doit être placé à env.
20 cm du haut du bec

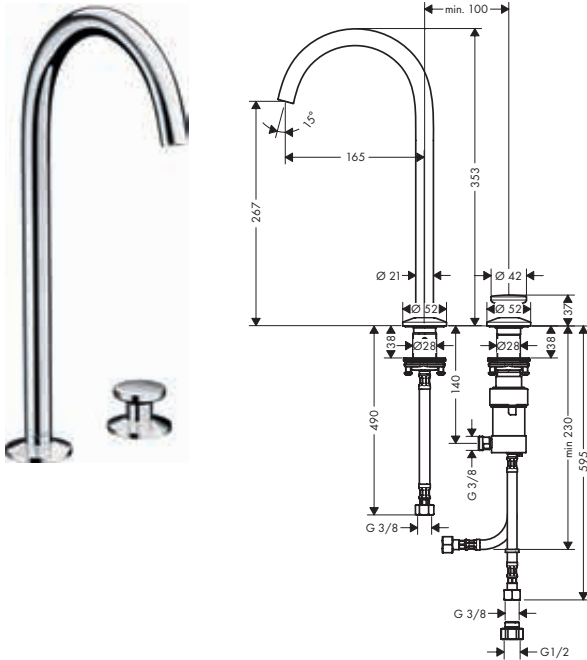

Eco-Responsabilité



Technologies



Certificats/déclarations



Finition	TEAM	Sanitas Troesch	Code article	CHF
● Chrome	757497	6417769	48060000	623.00
● Bronze brossé	757497		48060140	935.00
● Noir chromé brossé	757497		48060340	935.00
● Noir mat	757497	6417769	48060670	873.00
○ Blanc mat	757497		48060700	873.00
● Aspect doré poli	757497		48060990	935.00
● AXOR FinishPlus*			48060XXX	935.00

Options:



Rallonge flexibles pour mitigeur 2 trous

Code article 38960000
CHF 60.70

Mitigeur de lavabo 3 trous 170, bonde Push-Open

Caractéristiques

/ comprenant: mélangeur de lavabo 3 trous,
garniture de vidage
/ ComfortZone 170
/ projection: 140 mm
/ hauteur du bec: 169 mm

/ variante de la poignée: Select
/ type de jet: jet Normal
/ débit maximal à 3 bars: 5 l/min
/ poignée droite : ouverture/fermeture du débit par simple pression du bouton Select

/ poignée gauche: contrôle du débit
/ limiteur de température réglable
/ convient aux chauffe-eaux instantanés
/ bonde Push-Open 1 1/4
/ matériau de la garniture de vidage: métallique

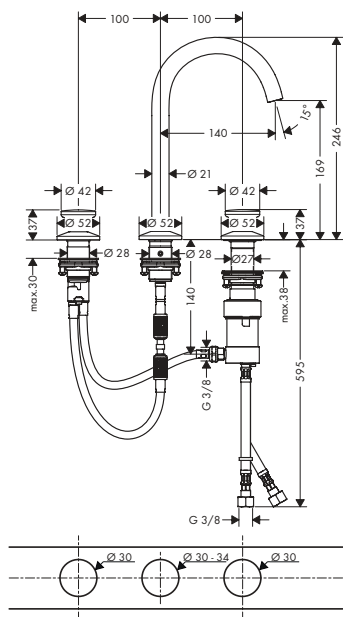

Eco-Responsabilité



Technologies



Certificats/déclarations



Finition	TEAM	Sanitas Troesch	Code article	CHF
● Chrome	757498	6417767	48070000	750.00
● Bronze brossé	757498		48070140	1'126.00
● Noir chromé brossé	757498		48070340	1'126.00
● Noir mat	757498	6417767	48070670	1'051.00
● Blanc mat	757498		48070700	1'051.00
● Aspect doré poli	757498		48070990	1'126.00
● AXOR FinishPlus*			48070XXX	1'126.00

Options:	Code article	CHF
Rallonge flexibles pour mélangeur 3 trous	38959000	129.00

Mélangeur de lavabo 3 trous 170, poignées manettes, bonde Push-Open

Caractéristiques

/ comprenant: mélangeur de lavabo 3 trous,
garniture de vidage
/ ComfortZone 170
/ projection: 140 mm
/ hauteur du bec: 169 mm

/ variante de la poignée: poignée
/ bec orientable 120°
/ type de jet: jet Normal
/ débit maximal à 3 bars: 5 l/min
/ mécanismes céramiques chaud/froid 90°

/ convient aux chauffe-eaux instantanés
/ bonde Push-Open 1 ¼
/ matériau de la garniture de vidage: métallique

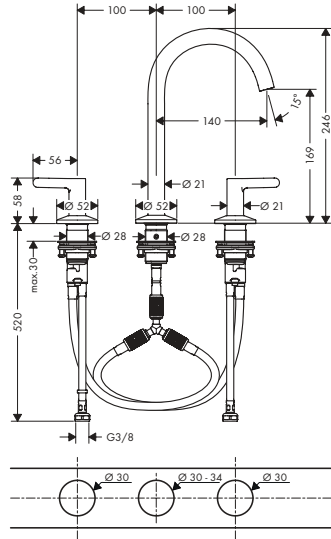

Eco-Responsabilité



Technologies



Certificats/déclarations



Finition	TEAM	Sanitas Troesch	Code article	CHF
● Chrome	757496	6417765	48050000	675.00
● Bronze brossé	757496		48050140	1'013.00
● Noir chromé brossé	757496		48050340	1'013.00
● Noir mat	757496	6417765	48050670	945.00
○ Blanc mat	757496		48050700	945.00
● Aspect doré poli	757496		48050990	1'013.00
● AXOR FinishPlus*			48050XXX	1'013.00

Options:



Rallonge flexibles pour mélangeur 3 trous

Code article	CHF
38959000	129.00

Mitigeur de lavabo Select encastré mural, bec 220 mm, bonde à écoulement libre

Caractéristiques

/ comprenant: mitigeur pour lavabo pour montage encastré mural, garniture de vidage
 / projection: 220 mm
 / variante de la poignée: Select

/ type de jet: jet Normal
 / débit maximal à 3 bars: 5 l/min
 / ouverture/fermeture du débit par simple pression du bouton Select

/ convient aux chauffe-eaux instantanés
 / bonde à écoulement libre

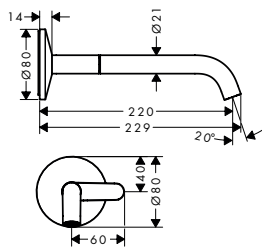

Eco-Responsabilité



Technologies



Certificats/déclarations



Finition	TEAM	Sanitas Troesch	Code article	CHF
● Chrome	757499	6417763	48112000	554.00
● Bronze brossé	757499		48112140	831.00
● Noir chromé brossé	757499		48112340	831.00
● Noir mat	757499	6417763	48112670	776.00
○ Blanc mat	757499		48112700	776.00
● Aspect doré poli	757499		48112990	831.00
● AXOR FinishPlus*			48112XXX	831.00

⚠ A compléter avec:

	Code article	CHF
Corps d'encastrement pour mitigeur de lavabo Select	13625180	277.00

Options:	Finition	Code article	CHF
Rosace de compensation carrelage	● Chrome	13611000	34.70
	● Noir mat	13611670	48.40
	● AXOR FinishPlus*	13611XXX	52.00
Extension pour corps d'encastrement	● Chrome	13610000	34.70
	● Noir mat	13610670	48.40
	● AXOR FinishPlus*	13610XXX	52.00

Mitigeurs de lavabo

Caractéristiques des variantes

/ comprenant: mitigeur de lavabo, garniture de vidage
/ variante de la poignée: poignée

/ type de jet: jet Normal
/ débit maximal à 3 bars: 5 l/min
/ cartouche céramique

/ limiteur de température réglable
/ convient aux chauffe-eaux instantanés
/ matériau de la garniture de vidage: métallique

70

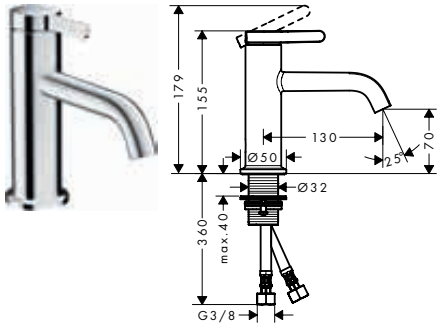

260

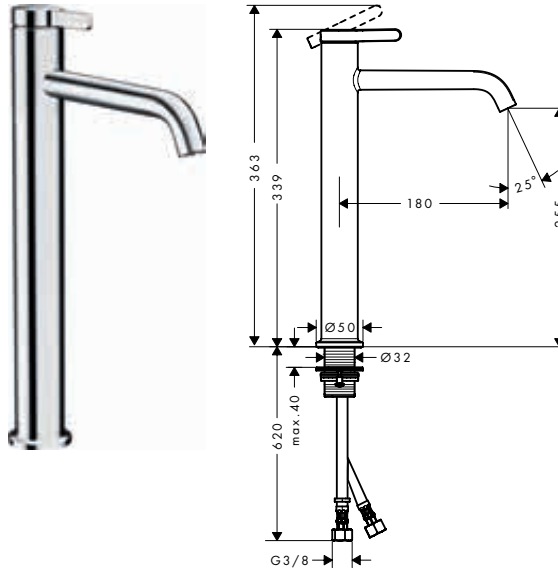

Eco-Responsabilité



Technologies



Certificats/déclarations



Vue d'ensemble

ComfortZone	Projection (mm)	Hauteur du bec (mm)	Garniture de vidage	Pour vasques à poser	Finition	TEAM	Sanitas Troesch	Code article	CHF
70	130	70	tirette et vidage	-	● Chrome	757490	6417741	48000000	404.00
					● Bronze brossé	757490		48000140	606.00
					● Noir chromé brossé	757490		48000340	606.00
					● Noir mat	757490	6417741	48000670	566.00
					○ Blanc mat	757490		48000700	566.00
					● Aspect doré poli			48000990	606.00
					● AXOR FinishPlus*			48000XXX	606.00
70	130	70	sans	-	● Chrome	757491	6417742	48001000	404.00
					● Bronze brossé	757491		48001140	606.00
					● Noir chromé brossé			48001340	606.00
					● Noir mat	757491	6417742	48001670	566.00
					○ Blanc mat	757491		48001700	566.00
					● Aspect acier inoxydable	757491		48001800	606.00
					● Aspect doré poli			48001990	606.00
					● AXOR FinishPlus*			48001XXX	606.00
260	180	255	sans	■	● Chrome	757492	6417757	48002000	519.00
					● Bronze brossé	757492		48002140	779.00
					● Noir chromé brossé	757492		48002340	779.00
					● Noir mat	757492	6417757	48002670	727.00
					○ Blanc mat	757492		48002700	727.00
					● Aspect doré poli	757492		48002990	779.00
					● AXOR FinishPlus*			48002XXX	779.00

Mitigeur de lavabo encastré mural, bec 220 mm, bonde à écoulement libre

Caractéristiques

/ comprenant: mitigeur de lavabo encastré mural,
garniture de vidage
/ projection: 220 mm
/ variante de la poignée: poignée

/ type de jet: jet Normal
/ débit maximal à 3 bars: 5 l/min
/ cartouche céramique
/ limiteur de température réglable

/ convient aux chauffe-eaux instantanés
/ bonde à écoulement libre
/ positionnement de la poignée à gauche ou à droite selon l'installation du set d'encastrement

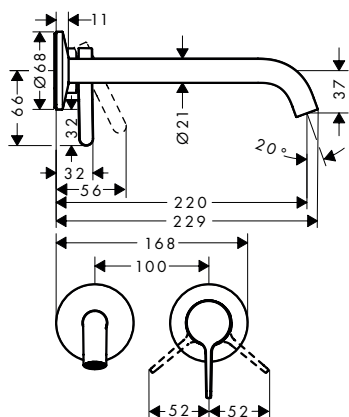

Eco-Responsabilité



Technologies



Certificats/déclarations



Finition	TEAM	Sanitas Troesch	Code article	CHF
Chrome	757500	6417761	48120000	450.00
Bronze brossé	757500		48120140	675.00
Noir chromé brossé	757500		48120340	675.00
Noir mat	757500	6417761	48120670	630.00
Blanc mat	757500		48120700	630.00
Aspect doré poli	757500		48120990	675.00
AXOR FinishPlus*			48120XXX	675.00

A compléter avec:



Corps d'encastrement pour mitigeur lavabo et évier encastré

Code article	CHF
13623180	248.00

Mitigeur de bidet avec tirette et vidage

Caractéristiques

/ comprenant: mitigeur mécanique de bidet,
garniture de vidage
/ projection: 113 mm
/ hauteur du bec: 100 mm
/ avec bec déverseur

/ mousseur sur rotule avec pivot
/ type de jet: jet Normal
/ débit maximal à 3 bars: 5 l/min
/ cartouche céramique
/ limiteur de température réglable

/ convient au chauffe-eau instantané
/ garniture de vidage 1 1/4
/ matériau de la garniture de vidage: métallique

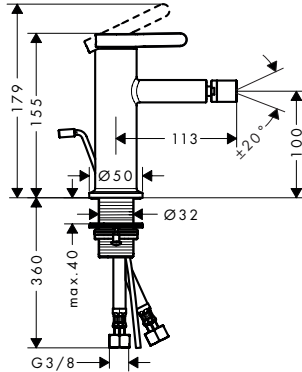

Eco-Responsabilité



Technologies



Certificats/déclarations



Finition	TEAM	Sanitas Troesch	Code article	CHF
● Chrome	757507	6417788	48210000	404.00
● Bronze brossé	757507		48210140	606.00
● Noir chromé brossé	757507		48210340	606.00
● Noir mat	757507	6417788	48210670	566.00
○ Blanc mat	757507		48210700	566.00
● Aspect doré poli	757507		48210990	606.00
● AXOR FinishPlus*			48210XXX	606.00

Mitigeur thermostatique bain/douche encastré pour montage au sol

Caractéristiques

/ comprenant: Mitigeur de baignoire sur pied, douchette, flexible de douche, support pour douchette
 / 2 fonctions
 / projection: 220 mm
 / type de jet du mitigeur: jet Normal

/ type de jet de la douchette: PowderRain
 / débit maximal à 3 bars: 21,5 l/min
 / débit du bec de baignoire à 3 bars: 21,5 l/min
 / débit de la douchette à 3 bars: 8 l/min
 / cartouche céramique
 / limiteur de température réglable

/ inverseur avec réinitialisation automatique
 / clapet anti-retour
 / type de raccordement: corps d'encastrement
 / montage sur gorge

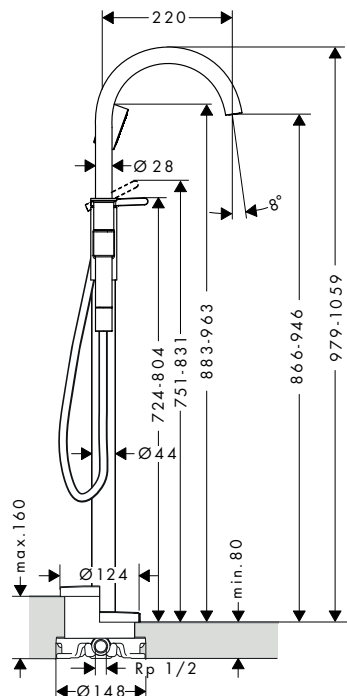

Technologies



Certificats/déclarations



Finition	TEAM	Sanitas Troesch	Code article	CHF
Chrome	757508	6417701	48440000	2'078.00
Bronze brossé	757508		48440140	3'117.00
Noir chromé brossé	757508		48440340	3'117.00
Noir mat	757508	6417701	48440670	2'909.00
Blanc mat	757508		48440700	2'909.00
Aspect doré poli	757508		48440990	3'117.00
AXOR FinishPlus*			48440XXX	3'117.00

comprenant

	Inclus dans	Code article
Flexible de douche 1,25 m	48440XXX	28282XXX
Douchette à main 75 l jet	48440XXX	48651XXX

A compléter avec:

	Code article	CHF
Corps d'encastrement pour mitigeur encastré au sol	10452180	531.00

Options:

	Code article	CHF
Rosace d'étanchéité	96441000	154.00
Rallonge encastrée pour set de finition mitigeur et mélangeur bain/douche, montage au sol	97686000	284.00

Modules thermostatiques montage encastré

Caractéristiques des variantes

/ sélection marche/arrêt grâce au bouton Select
 / fonction Eco : réglage du débit via la poignée
 / environ 50% d'économie d'eau selon le débit et l'installation

/ cartouche thermostatique, mécanisme Push marche/arrêt
 / débit pour une fonction ou sortie: 24 l/min
 / fonction safety stop à 40 °C
 / limiteur de température réglable

/ le thermostatique offre la possibilité de désinfection thermique
 / clapet anti-retour
 / type de raccordement: corps d'encastrement

1 fonction

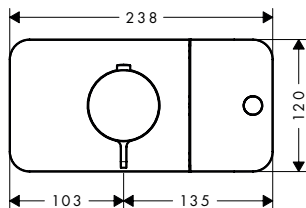
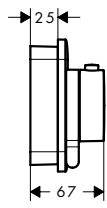

2 fonctions

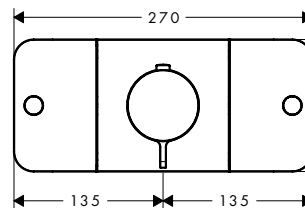
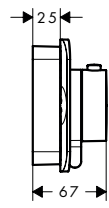

3 fonctions

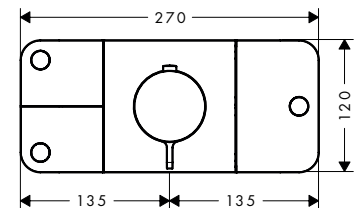
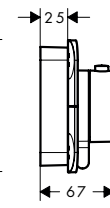

Eco-Responsabilité



Technologies



Certificats/déclarations





Vue d'ensemble

Nombre de fonctions	Débit max. à 3 bar (l/min)		Finition	TEAM	Sanitas Troesch	Code article	CHF
1 fonction	24	24	● Chrome	757075	6417702	45711000	833.00
			● Bronze brossé	757075		45711140	1'250.00
			● Noir chromé brossé	757075		45711340	1'250.00
			● Noir mat	757075	6417702	45711670	1'167.00
			○ Blanc mat	757075		45711700	1'167.00
			● Aspect doré poli	757075		45711990	1'250.00
			● AXOR FinishPlus*			45711XXX	1'250.00
			2 fonctions	30	24	● Chrome	757076
● Bronze brossé	757076					45712140	1'563.00
● Noir chromé brossé	757076					45712340	1'563.00
● Noir mat	757076	6417704				45712670	1'458.00
○ Blanc mat	757076					45712700	1'458.00
● Aspect doré poli	757076					45712990	1'563.00
● AXOR FinishPlus*						45712XXX	1'563.00
3 fonctions	30	24				● Chrome	757077
			● Bronze brossé	757077		45713140	2'041.00
			● Noir chromé brossé	757077		45713340	2'041.00
			● Noir mat	757077	6417706	45713670	1'905.00
			○ Blanc mat	757077		45713700	1'905.00
			● Aspect doré poli	757077		45713990	2'041.00
			● AXOR FinishPlus*			45713XXX	2'041.00

Pour plus d'informations sur ce produit, voir la page suivante.

Modules thermostatiques montage encastré

⚠ A compléter avec:		Code article	CHF
	Corps d'encastrement pour module thermostatique	45710180	371.00
Options:		Code article	CHF
	Rallonge 25 mm pour corps d'encastrement module thermostatique	45790000	280.00

Set de finition pour robinet d'arrêt





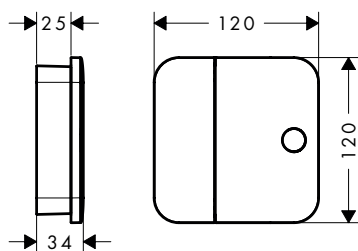

Caractéristiques

/ sélection marche/arrêt grâce au bouton Select / 1 fonction
 / type de raccordement: corps d'encastrement / matériau: métallique



Technologies



Finition	TEAM	Sanitas Troesch	Code article	CHF
 Chrome	757078	6417712	45771000	389.00
 Bronze brossé	757078		45771140	583.00
 Noir chromé brossé	757078		45771340	583.00
 Noir mat	757078	6417712	45771670	544.00
 Blanc mat	757078		45771700	544.00
 Aspect doré poli	757078		45771990	583.00
 AXOR FinishPlus*			45771XXX	583.00

⚠ A compléter avec:		Code article	CHF
	Corps d'encastrement pour robinet d'arrêt	45770180	252.00

Colonne de douche avec douche de tête 280 1jet pour installation encastrée

Caractéristiques

/ comprenant: douche de tête, douchette, coude de raccordement, flexible de douche, support de douchette à main, barre de douche
 / douche de tête AXOR One 280 1jet
 / dimension douchette à main, douche de tête : 280 mm
 / type de jet douche de tête : PowderRain et Rain combinés

/ nécessite un mitigeur avec 2 fonctions
 / type de jet de la douchette: PowderRain
 / débit de la douchette à 3 bars: 8,3 l/min
 / Débit maximal de la colonne de douche sous 3 bars : 12,7 l/min
 / pression minimum en fonctionnement: 1,5 bar
 / pression maximum en fonctionnement: 10 bars
 / articulation à rotule: douche de tête orientable

/ angle d'inclinaison du support de douchette réglable
 / type de fixation: encastré
 / diamètre de la barre de douche: 25 mm
 / support de douchette réglage en hauteur
 / bras de douche pivotant

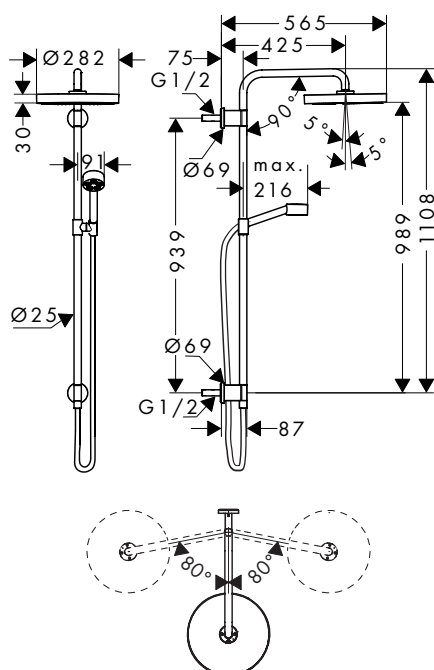

Technologies



Types de jets



Certificats/déclarations



Finition	TEAM	Sanitas Troesch	Code article	CHF
● Chrome	757518	6417780	48790000	1'385.00
● Bronze brossé	757518		48790140	2'078.00
● Noir chromé brossé	757518		48790340	2'078.00
● Noir mat	757518	6417780	48790670	1'939.00
○ Blanc mat	757518		48790700	1'939.00
● Aspect doré poli	757518		48790990	2'078.00
● AXOR FinishPlus*			48790XXX	2'078.00

comprenant



Douchette à main 75 1jet

Inclus dans

48790XXX

Code article

48651XXX



Flexible de douche 1,60 m

48790XXX

28626XXX

⚠ A compléter avec:

Corps d'encastrement pour colonne de douche

Code article

48798180

CHF

173.00

Options:



Module thermostatique encastré avec 2 fonctions

Finition

Code article

CHF

● Chrome

45712000

1'042.00

● Bronze brossé

45712140

1'563.00

● Noir chromé brossé

45712340

1'563.00

● Noir mat

45712670

1'458.00

○ Blanc mat

45712700

1'458.00

● Aspect doré poli

45712990

1'563.00

● AXOR FinishPlus*

45712XXX

1'563.00

Corps d'encastrement pour colonne de douche

Caractéristiques

/ compatible avec AXOR One Colonne de douche 48790XXX

/ type de raccordement: 1/2" / installation insonorisée

/ profondeur de montage min: 46 mm / profondeur de montage max.: 74 mm

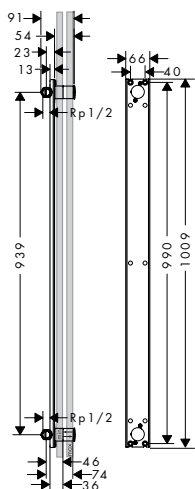

	TEAM	Sanitas Troesch	Code article	CHF
	757522	6418161	48798180	173.00

Set de douche 0,90 m avec douchette 75 ljet Ecosmart et coude de raccordement intégré

Caractéristiques

/ comprenant: douchette, barre de douche, flexible de douche, curseur, coude de raccordement / dimension: 73 mm / PowderRain / débit: 9,1 l/min sous 3 bars de pression

/ support de douchette métallique / montage mural: vis de fixation / supports muraux métalliques / tube profilé: rond / diamètre de la barre de douche: 25 mm

/ distance de perçage 929 mm / flexible de douche avec écrou conique des 2 côtés / pivot tournant côté douchette évitant la torsion du flexible

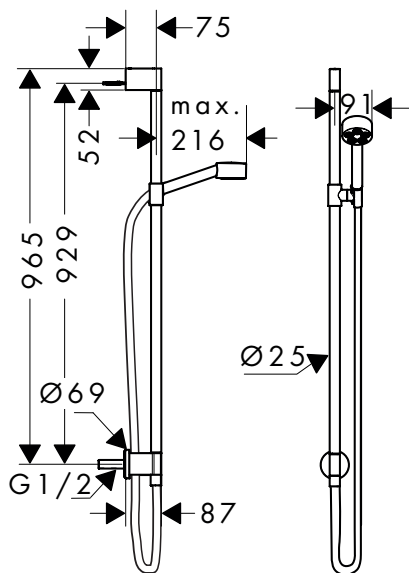

Eco-Responsabilité



Technologies



Types de jets



Finition	TEAM	Sanitas Troesch	Code article	CHF
● Chrome	757519	6417747	48791000	404.00
● Bronze brossé	757519		48791140	606.00
● Noir chromé brossé	757519		48791340	606.00
● Noir mat	757519	6417747	48791670	566.00
● Blanc mat	757519		48791700	566.00
● Aspect doré poli			48791990	606.00
● AXOR FinishPlus*			48791XXX	606.00

comprenant		Inclus dans	Code article
	Douchette à main 75 ljet	48791XXX	48651XXX
	Flexible de douche 1,60 m	48791XXX	28626XXX
	Flexible de douche 1,60 m	48791XXX	28286XXX

Barre de douche 0,90 m avec coude de raccordement intégré

Caractéristiques

/ comprenant: barre de douche, curseur, coude de raccordement, flexible de douche
/ pivot tournant côté douchette évitant la torsion du flexible

/ écrou: pour les flexibles de douche avec écrou conique
/ longueur du tube: 965 mm
/ diamètre de la barre de douche: 25 mm
/ tube profilé: rond

/ distance de perçage: 929 mm
/ support de douchette métallique
/ curseur réglable par plage
/ supports muraux métalliques

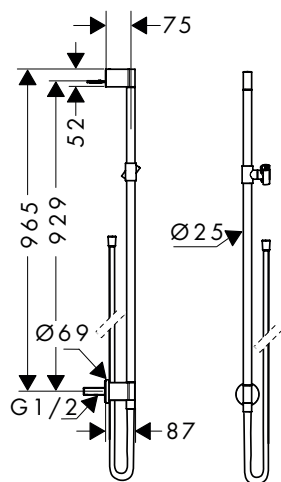

Finition	TEAM	Sanitas Troesch	Code article	CHF
● Chrome	757520	6417748	48792000	300.00
● Bronze brossé	757520		48792140	450.00
● Noir chromé brossé	757520		48792340	450.00
● Noir mat	757520	6417748	48792670	420.00
○ Blanc mat	757520		48792700	420.00
● Aspect doré poli	757520		48792990	450.00
● AXOR FinishPlus*			48792XXX	450.00

comprenant		Inclus dans	Code article
	Flexible de douche 1,60 m	48792XXX	28626XXX
	Flexible de douche 1,60 m	48792XXX	28286XXX

Douche de tête 75 1jet EcoSmart avec bras de douche 116 mm

Caractéristiques

/ comprenant: douche de tête, bras de douche
/ dimension: 73 mm
/ PowderRain
/ projection 116 mm
/ articulation à rotule: douche de tête orientable

/ matériau du disque de jet: métallique
/ longueur du bras de douche 85 mm
/ débit maximal à 3 bars: 8,7 l/min
/ débit du jet PowderRain (à 3 bars): 8,7 l/min
/ fonctionnalité à partir de: 6,3 l/min

/ douche de tête amovible pour le nettoyage
/ type d'installation mural
/ convient au chauffe-eau instantané

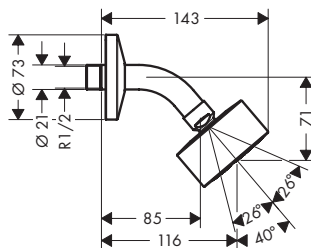

Eco-Responsabilité



Technologies



Types de jets



Certificats/déclarations



Finition	TEAM	Sanitas Troesch	Code article	CHF
● Chrome	757509	6417770	48490000	254.00
● Bronze brossé	757509		48490140	381.00
● Noir chromé brossé	757509		48490340	381.00
● Noir mat	757509	6417770	48490670	356.00
○ Blanc mat	757509		48490700	356.00
● Aspect doré poli	757509		48490990	381.00
● AXOR FinishPlus*			48490XXX	381.00

*Pour plus d'informations veuillez vous référer à la liste „AXOR FinishPlus“.

Douche de plafond 2jet, 1jet avec bras de douche

Caractéristiques des variantes

/ comprenant: douche de tête, bras de douche
/ dimension: 280 mm

/ matériau du disque de jet: métallique
/ douche de tête amovible pour le nettoyage

/ type d'installation mural
/ convient au chauffe-eau instantané

2 types de jets



1 type de jet



Technologies



Types de jets



Certificats/déclarations

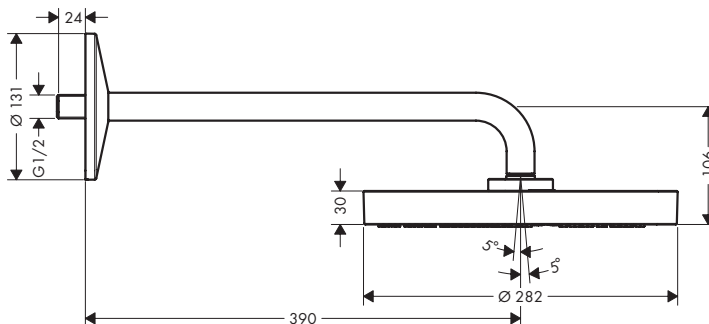
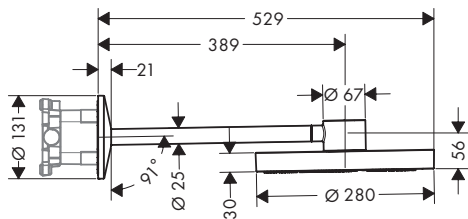

Vue d'ensemble

Dimension du disque de jet	Longueur du bras de douche (mm)	Nombre de jets	Types de jet	Débit max. à 3 bar (l/min)	Pression du débit minimum (bar)	Finition	TEAM	Sanitas Troesch	Code article	CHF
280	389	2	PowderRain, jet Rain	12	1,5	<ul style="list-style-type: none"> Chrome Bronze brossé Noir chromé brossé Noir mat Blanc mat Aspect doré poli AXOR FinishPlus* 	757512	6417772	48492000	1'270.00
280	390	1	PowderRain et Rain combinés	12,3	1,2	<ul style="list-style-type: none"> Chrome Bronze brossé Noir chromé brossé Noir mat Blanc mat Aspect doré poli AXOR FinishPlus* 	757510	6417771	48491000	1'097.00
									48492140	1'905.00
									48492340	1'905.00
								6417772	48492670	1'778.00
									48492700	1'778.00
									48492990	1'905.00
									48492XXX	1'905.00
									48491000	1'097.00
									48491140	1'645.00
									48491340	1'645.00
								6417771	48491670	1'535.00
									48491700	1'535.00
									48491990	1'645.00
									48491XXX	1'645.00

⚠ A compléter avec:		Pour	Code article	CHF
	Corps d'encastrement pour douche de tête avec bras de douche	48492XXX	35361180	364.00

Douches de plafond 2jet, 1jet avec raccord plafond

Caractéristiques des variantes

/ comprenant: douche de tête, raccord plafond
 / dimension: 280 mm
 / matériau du disque de jet: métallique

/ raccord plafond métallique
 / douche de tête amovible pour le nettoyage
 / type d'installation plafond

/ convient au chauffe-eau instantané

2 types de jets

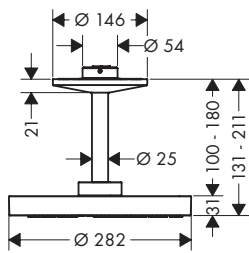

1 type de jet

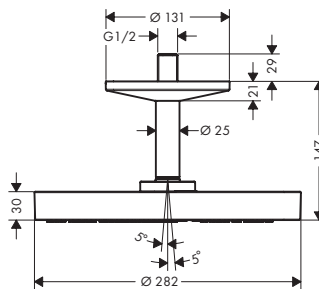

Vue d'ensemble

Technologies



Types de jets



Certificats/déclarations



Dimension du disque de jet	Nombre de jets	Types de jet	Débit max. à 3 bar (l/min)	Pression du débit minimum (bar)	Finition	TEAM	Sanitas Troesch	Code article	CHF
280	2	PowderRain, jet Rain	18	1,5	Chrome	757514	6417774	48494000	1'154.00
					Bronze brossé	757514		48494140	1'732.00
					Noir chromé brossé	757514		48494340	1'732.00
					Noir mat	757514	6417774	48494670	1'616.00
					Blanc mat	757514		48494700	1'616.00
					Aspect doré poli	757514		48494990	1'732.00
					AXOR FinishPlus*			48494XXX	1'732.00
					AXOR FinishPlus*			48494XXX	1'732.00
280	1	PowderRain et Rain combinés	12,2	1,4	Chrome	757513	6417773	48493000	981.00
					Bronze brossé	757513		48493140	1'472.00
					Noir chromé brossé	757513		48493340	1'472.00
					Noir mat	757513	6417773	48493670	1'374.00
					Blanc mat	757513		48493700	1'374.00
					Aspect doré poli	757513		48493990	1'472.00
					AXOR FinishPlus*			48493XXX	1'472.00
					AXOR FinishPlus*			48493XXX	1'472.00









A compléter avec:		Pour	Code article	CHF	
	Corps d'encastrement 1/2" à disques céramique		48494XXX	26434180	278.00

Options:		Pour	Finition	Code article	CHF
	Bras de douche plafond 300 mm pour douche de tête 280 2jet	48494XXX	Chrome	48496000	346.00
			Bronze brossé	48496140	520.00
			Noir chromé brossé	48496340	520.00
			Noir mat	48496670	485.00
			Blanc mat	48496700	485.00
			Aspect doré poli	48496990	520.00
			AXOR FinishPlus*	48496XXX	520.00
			AXOR FinishPlus*	48496XXX	520.00

Pour plus d'informations sur ce produit, voir la page suivante.

*Pour plus d'informations veuillez vous référer à la liste „AXOR FinishPlus“.

Douches de plafond 2jet, 1jet avec raccord plafond

Options:	Pour	Finition	Code article	CHF
 Bras de douche plafond 300 mm pour douche de tête 280 1jet	48493XXX	 Chrome	48495000	231.00
		 Bronze brossé	48495140	346.00
		 Noir chromé brossé	48495340	346.00
		 Noir mat	48495670	323.00
		 Blanc mat	48495700	323.00
		 Aspect doré poli	48495990	346.00
		 AXOR FinishPlus*	48495XXX	346.00

Douchette à main 75 1jet

Caractéristiques

/ dimension: 73 mm
/ PowderRain

/ débit: 9,1 l/min sous 3 bars de pression
/ matériau : métal

/ Joint amovible
/ convient au chauffe-eau instantané

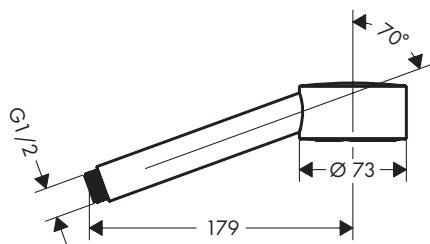

Eco-Responsabilité



Technologies









Types de jets



Certificats/déclarations



Finition	TEAM	Sanitas Troesch	Code article	CHF
 Chrome	757517	6417746	48651000	127.00
 Bronze brossé	757517		48651140	191.00
 Noir chromé brossé	757517		48651340	191.00
 Noir mat	757517	6417746	48651670	178.00
 Blanc mat	757517		48651700	178.00
 Aspect doré poli	757517		48651990	191.00
 AXOR FinishPlus*			48651XXX	191.00

Douchette à main 2jet

Caractéristiques

/ dimension: 124 x 24 mm
 / jet Rain, jet d'eau
 / choix du jet facile grâce au bouton Select

/ débit: 12 l/min sous 3 bars de pression
 / Joint amovible
 / convient au chauffe-eau instantané

/ non recommandé pour les robinetteries pour
 plage de carrelage/montées sur bord de
 baignoire

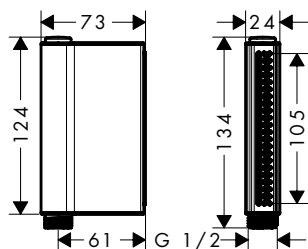

Technologies



Types de jets



Certificats/déclarations



Finition	TEAM	Sanitas Troesch	Code article	CHF
● Chrome	758331	6417728	45720000	194.00
● Bronze brossé	758331		45720140	291.00
● Noir chromé brossé	758331		45720340	291.00
● Noir mat	758331	6417728	45720670	272.00
○ Blanc mat	758331		45720700	272.00
● Aspect doré poli	758331		45720990	291.00
● AXOR FinishPlus*			45720XXX	291.00

Fixfit Porter

Caractéristiques

/ pour flexibles avec écrous cylindriques
 / métallique

/ clapet anti-retour
 / type de raccordement: 1/2"

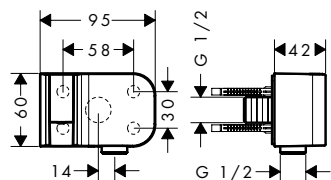

Finition	TEAM	Sanitas Troesch	Code article	CHF
● Chrome	757083	6417724	45723000	229.00
● Bronze brossé	757083		45723140	344.00
● Noir chromé brossé	757083		45723340	344.00
● Noir mat	757083	6417724	45723670	321.00
○ Blanc mat	757083		45723700	321.00
● Nickel brossé	757083		45723820	344.00
● Aspect doré poli	757083		45723990	344.00
● AXOR FinishPlus*			45723XXX	344.00



AXOR Edge

Lavabo	102
Bidet	105
Baignoire	106
Douche	109
Thermostatiques et vannes	111





AXOR Edge

Le pouvoir de l'architecture

AXOR Edge est un chef-d'œuvre de la tradition avant-gardiste du début du XX^e siècle. Avec des cubes comme élément de conception caractéristique, assemblés de façon asymétrique pour former une sculpture architecturale. Outre les formes géométriques, la collection se distingue par des surfaces et des arêtes ultra-précises, ce qui en fait un bijou très brillant dans la salle de bains.

Design : Jean-Marie Massaud

« AVEC AXOR EDGE,
NOUS EXPLORONS
LE MONDE DU
RAFFINEMENT ET
DE L'UNICITÉ. »

Jean-Marie Massaud

CARACTÉRISTIQUE DU DESIGN :

Design avant-gardiste : des blocs disposés de manière asymétrique font du mitigeur une sculpture architecturale.

IDÉE DU DESIGNER :

Bijou pour la salle de bains : avec AXOR Edge, nous avons l'ambition de transformer un objet d'usage courant en une sculpture qui suscite des émotions avec ses arêtes précises, ses surfaces brillantes et ses structures raffinées.

POINTS FORTS DE LA COLLECTION :

- / Surfaces très brillantes : obtenues grâce à des surfaces et des arêtes fraisées de manière particulièrement précise
- / Nouvelle technologie de fabrication : utilisation d'une diamanteuse de dernière génération. Elle établit de nouveaux standards dans le processus de fabrication ; sa précision est comparable à celle des industries de l'horlogerie, de la bijouterie et de l'optique
- / Coupe diamant : des détails de structure subtils et luxueux offrent des contrastes passionnants
- / Équipement de salle de bains complet :
Robinetterie de vasque et baignoire ainsi que thermostatiques de douche adaptés
- / AXOR Edge est la deuxième collection réalisée avec le célèbre designer français Jean-Marie Massaud

Tout savoir sur AXOR Edge :

www.axor-design.ch

La création d'un chef-d'œuvre

L'utilisation d'une diamanteuse dans un processus de fabrication nécessite la plus grande précision, un niveau de détail très poussé et les matériaux les plus nobles. La précision constitue la clé de voûte de la brillance et la coupe diamant garantit des surfaces et arêtes parfaites. La fabrication d'AXOR Edge requiert une précision de l'ordre du millième de millimètre. Une précision obtenue grâce à l'utilisation d'une diamanteuse de dernière génération. Avec un outil diamanté comme dans l'aérospatiale et l'industrie laser.

Les biseaux sont fraisés à un angle de 45° exactement et se rejoignent de manière très précise. Il en résulte une surface sans rugosité qui reflète parfaitement la lumière. De nouvelles normes de contrôle du niveau de brillance, définies spécialement pour la collection, dans le cadre de l'assurance qualité garantissent précisément ces exigences élevées.

Il en résulte des détails de structure subtils tout aussi précis : la coupe diamant. Ligne par ligne, des pyramides tronquées précises sont fraisées dans le bloc en laiton massif en plusieurs étapes pour former un détail luxueux qui crée des contrastes saisissants.



À DROITE : une ligne est fraisée jusqu'à cinq fois, donnant l'impression d'être taillée au diamant.

EN HAUT ET EN BAS À GAUCHE : avec un diamant, le biseau est fraisé à un angle de 45° pour le faire briller.

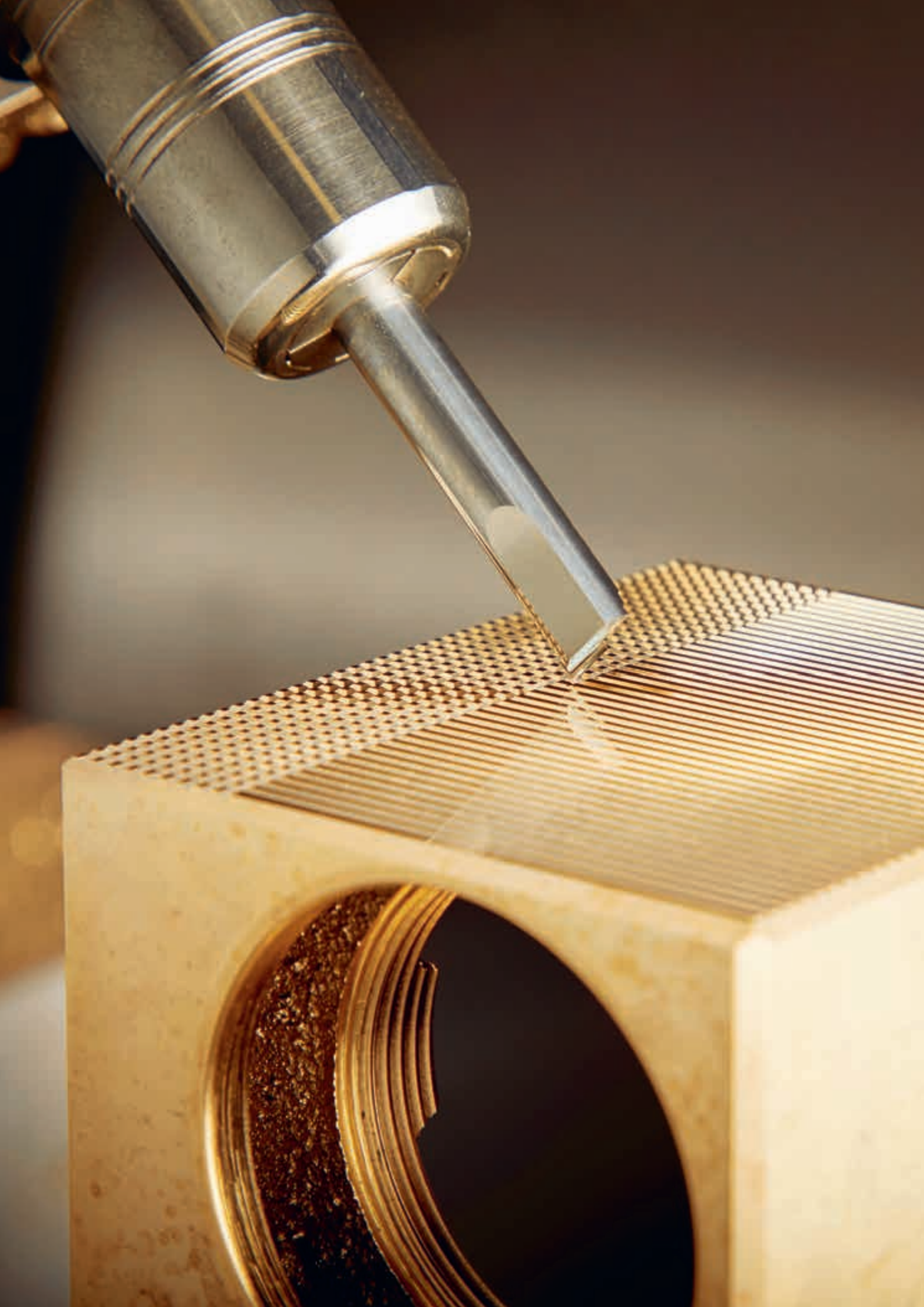

L'union de la brillance et de la précision extrême sur un mitigeur

Les robinets AXOR Edge repoussent les limites : les surfaces très brillantes sont une caractéristique marquante de la collection. Cette brillance nécessite une précision maximale lors de la fabrication pour que la lumière se reflète parfaitement sur la surface du mitigeur. Une diamanteuse est utilisée pour biseauter les surfaces et les arêtes du mitigeur avec une précision au micromètre près, jusqu'à ce qu'un jeu fascinant de lumière et d'ombre apparaisse. Ce sont justement ces détails précis tels que le biseau exact à 45° et la nouvelle coupe diamant tridimensionnelle qui font de ce mitigeur un véritable bijou.

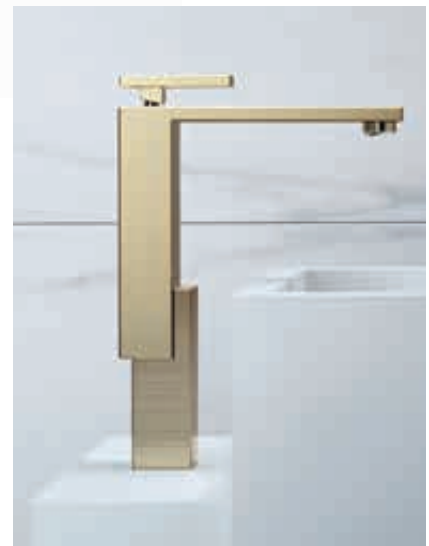

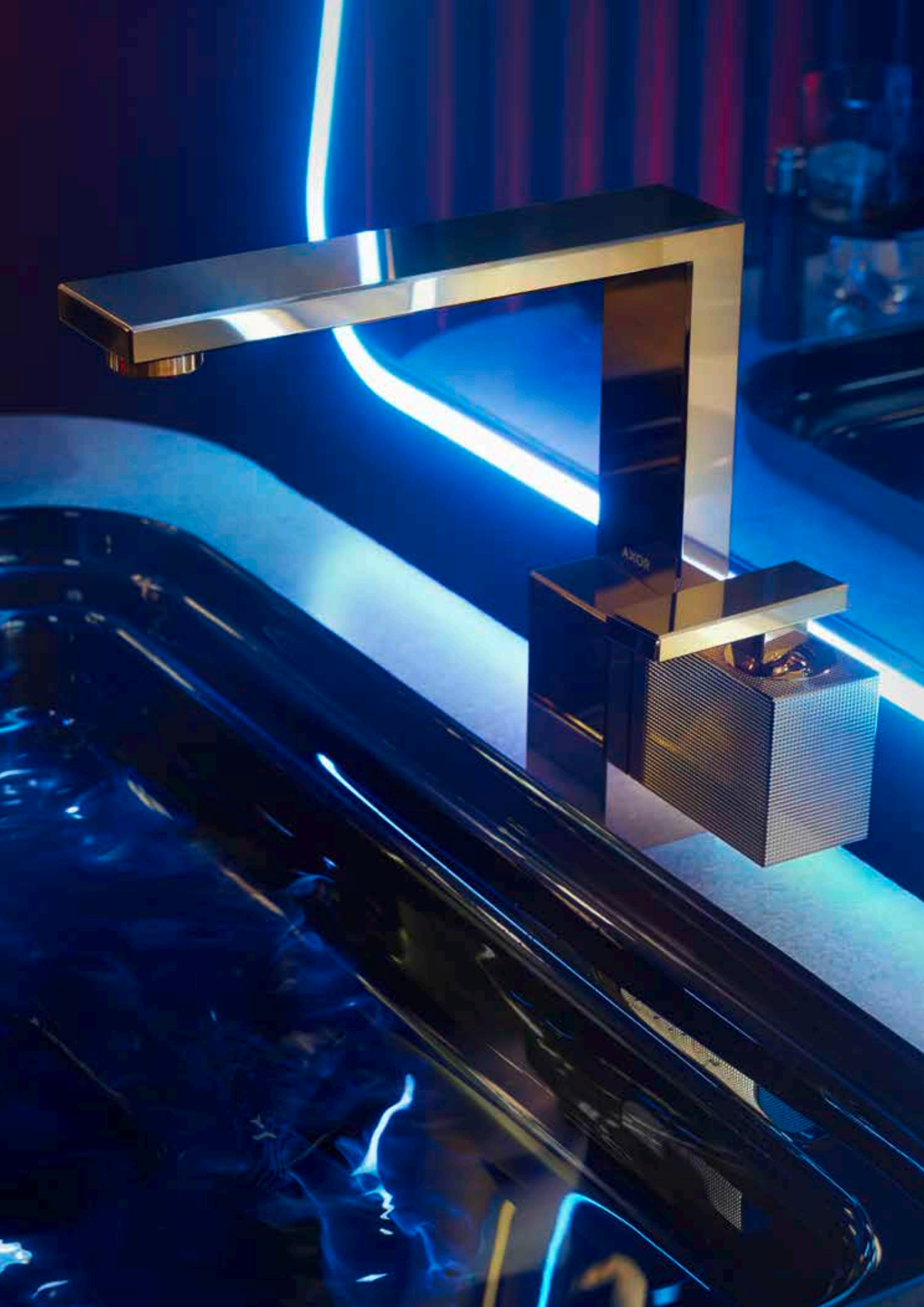





Le module thermostatique AXOR Edge Select encastré pour 5 sorties constitue la commande optimale pour l'AXOR ShowerHeaven 1200/300 4jet. Les grands boutons Select permettent une commande intuitive - d'une simple pression de bouton mécanique - de jusqu'à 5 types de jet ou douches.

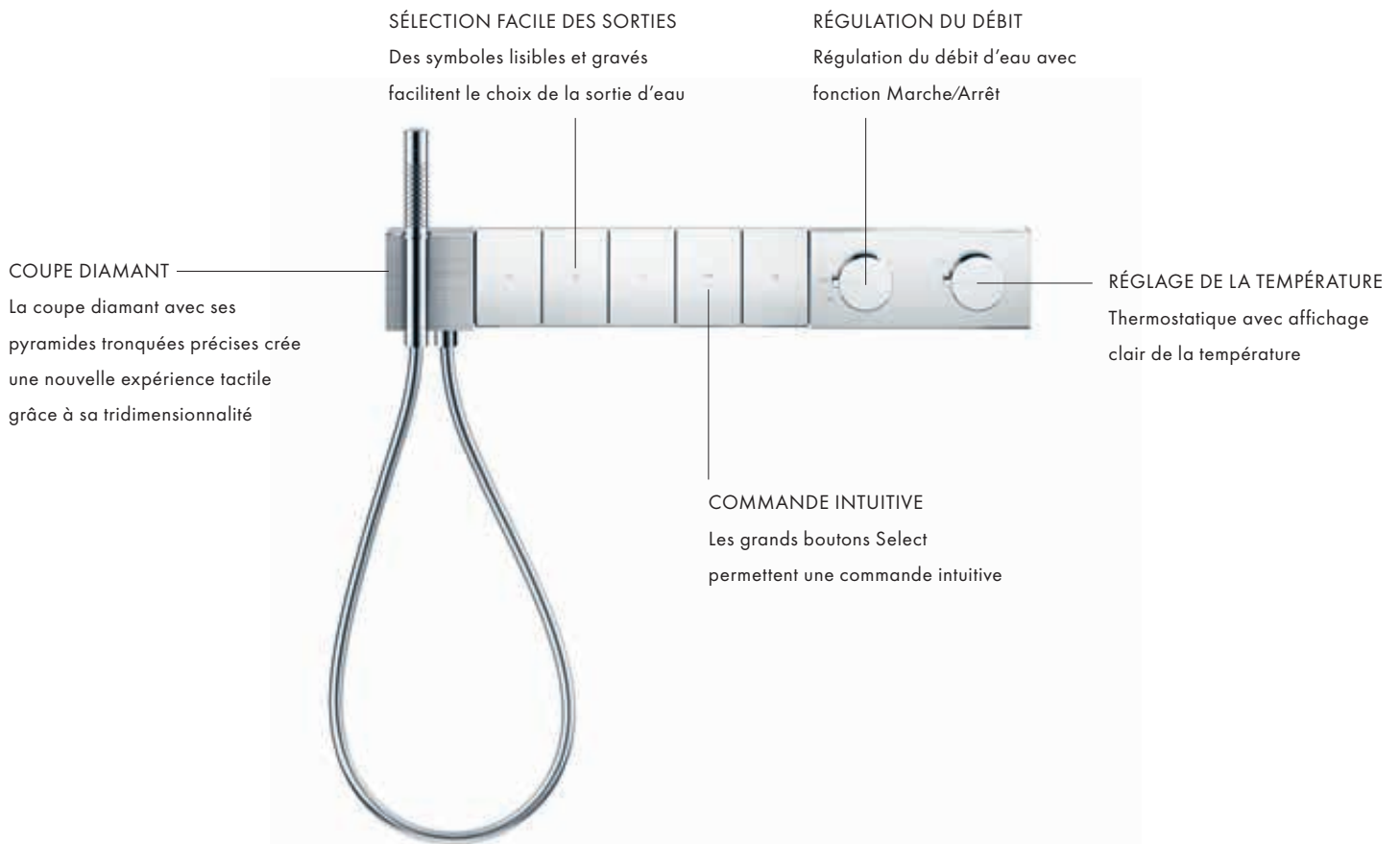



Technologie innovante sur la baignoire pour une plus grande liberté de mouvement et un confort maximal

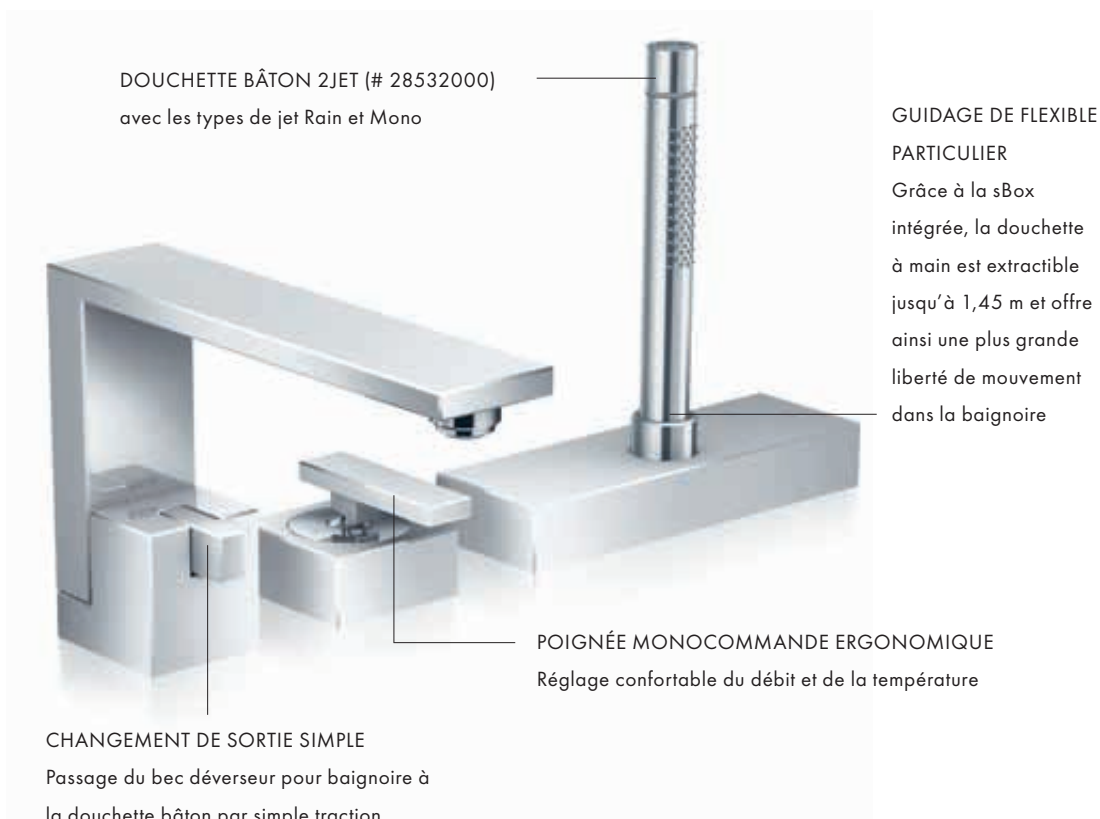

Pour les produits complémentaires, veuillez vous référer aux chapitres AXOR correspondants.



Mitigeurs de lavabo

Caractéristiques des variantes

/ comprenant: mitigeur de lavabo, garniture de vidage
 / variante de la poignée: poignée
 / type de jet: jet Normal

/ débit maximal à 3 bars: 5 l/min
 / cartouche céramique
 / limiteur de température réglable
 / convient aux chauffe-eau instantanés

/ bonde Push-Open 1 ¼
 / matériau de la garniture de vidage: métallique

130



190 avec coupe diamant



280

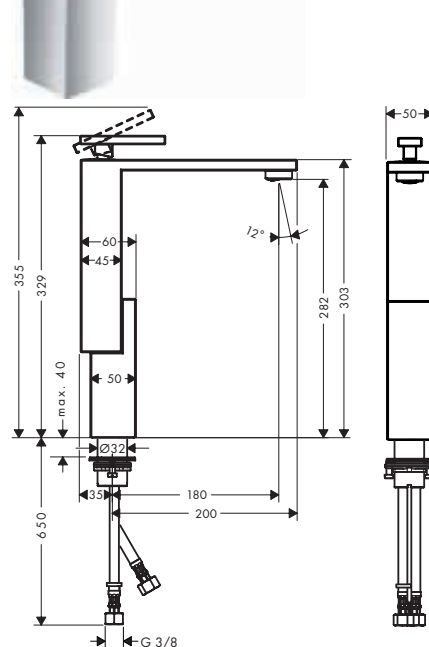
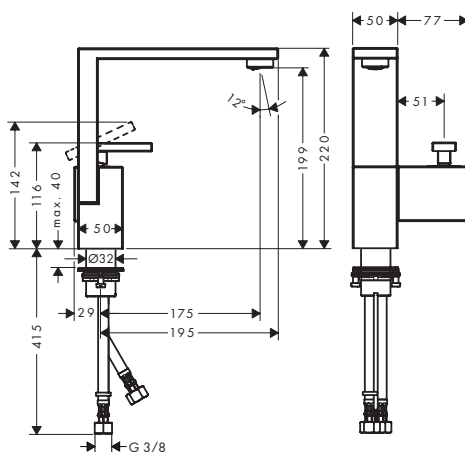
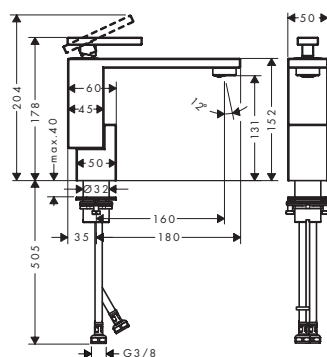

Eco-Responsabilité



Technologies



Certificats/déclarations



Vue d'ensemble

ComfortZone	Projection (mm)	Hauteur du bec (mm)	Pour vasques à poser	Élément de structure	Finition	TEAM	Sanitas Troesch	Code article	CHF
130	160	131	-	sans structure	● Chrome	757100	6411351	46010000	1'064.00
					● AXOR FinishPlus*			46010XXX	1'596.00
130	160	131	-	coupe diamant	● Chrome	757100	6411352	46011000	1'170.00
					● AXOR FinishPlus*			46011XXX	1'755.00
190	175	199	-	sans structure	● Chrome	757101	6411353	46020000	1'376.00
					● AXOR FinishPlus*			46020XXX	2'065.00
190	175	199	-	coupe diamant	● Chrome	757101	6411354	46021000	1'514.00
					● AXOR FinishPlus*			46021XXX	2'271.00
280	180	282	■	sans structure	● Chrome	757102	6411355	46030000	1'383.00
					● AXOR FinishPlus*			46030XXX	2'074.00
280	180	282	■	coupe diamant	● Chrome	757102	6411356	46031000	1'522.00
					● AXOR FinishPlus*			46031XXX	2'282.00



Ce produit n'est pas disponible en finition spéciale brossé (-140, -250, -260, -310, -340, -820, -950).

Mitigeurs de lavabo 3 trous

Caractéristiques des variantes

/ comprenant: mélangeur de lavabo 3 trous,
garniture de vidage
/ ComfortZone 130
/ projection: 173 mm

/ hauteur du bec: 130 mm
/ variante de la poignée: poignée
/ type de jet: jet Normal
/ débit maximal à 3 bars: 5 l/min

/ mécanismes céramiques chaud/froid 90°
/ convient aux chauffe-eaux instantanés
/ bonde Push-Open 1 ¼
/ matériau de la garniture de vidage: métallique

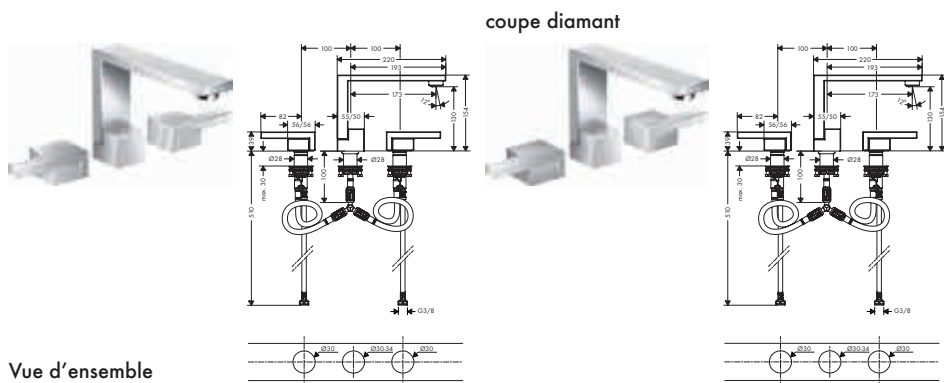

Vue d'ensemble

Eco-Responsabilité



Technologies



Certificats/déclarations



ComfortZone	Projection (mm)	Hauteur du bec (mm)	Élément de structure	Finition	TEAM	Sanitas Troesch	Code article	CHF
130	173	130	sans structure	● Chrome	757104	6411359	46050000	1'702.00
				● AXOR FinishPlus*			46050XXX	2'553.00
130	173	130	coupe diamant	● Chrome	757104	6411360	46051000	1'872.00
				● AXOR FinishPlus*			46051XXX	2'808.00

i Ce produit n'est pas disponible en finition spéciale brossé (-140, -250, -260, -310, -340, -820, -950).

Options:		Code article	CHF
	Rallonge flexibles pour mélangeur 3 trous	38959000	129.00

Mélangeurs de lavabo 3 trous pour montage mural

Caractéristiques des variantes

/ comprenant: mélangeur de lavabo 3 trous,
garniture de vidage
/ projection: 190 mm
/ variante de la poignée: poignée

/ type de jet: jet Normal
/ débit maximal à 3 bars: 5 l/min
/ mécanismes céramiques chaud/froid 90°
/ convient aux chauffe-eaux instantanés

/ bonde Push-Open 1 ¼
/ matériau de la garniture de vidage: métallique

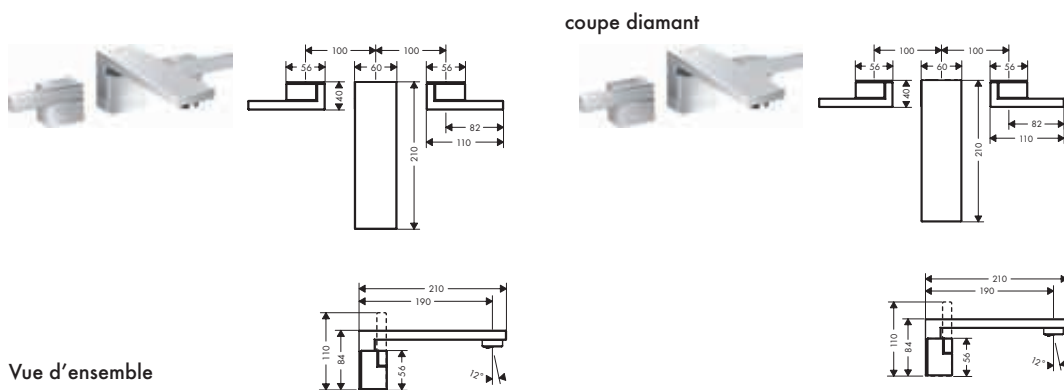

Vue d'ensemble

Eco-Responsabilité



Technologies



Certificats/déclarations







Projection (mm)	Élément de structure	Finition	TEAM	Sanitas Troesch	Code article	CHF
190	sans structure	● Chrome	757105	6411361	46060000	1'489.00
		● AXOR FinishPlus*			46060XXX	2'234.00
190	coupe diamant	● Chrome	757105	6411362	46061000	1'638.00
		● AXOR FinishPlus*			46061XXX	2'457.00

Pour plus d'informations sur ce produit, voir la page suivante.

*Pour plus d'informations veuillez vous référer à la liste „AXOR FinishPlus“.

Mélangeurs de lavabo 3 trous pour montage mural

	Ce produit n'est pas disponible en finition spéciale brossé (-140, -250, -260, -310, -340, -820, -950).		
	A compléter avec:	Code article	CHF
	Corps d'encastrement pour mélangeur lavabo mural 3 trous et B/D mural 3 trous	10303180	272.00
Options:		Code article	CHF
	Rosace d'étanchéité	96383000	36.60
	AXOR Starck Rallonge 25 mm pour corps d'encastrement 3 trous mural	96259000	67.10

Mitigeurs de lavabo sur pied

Caractéristiques des variantes

- / comprenant: mitigeur de lavabo, garniture de vidage
- / projection: 235 mm
- / variante de la poignée: poignée
- / type de jet: jet Normal
- / débit maximal à 3 bars: 5 l/min
- / cartouche céramique
- / limiteur de température réglable
- / convient aux chauffe-eaux instantanés
- / bonde Push-Open 1 1/4
- / matériau de la garniture de vidage: métallique

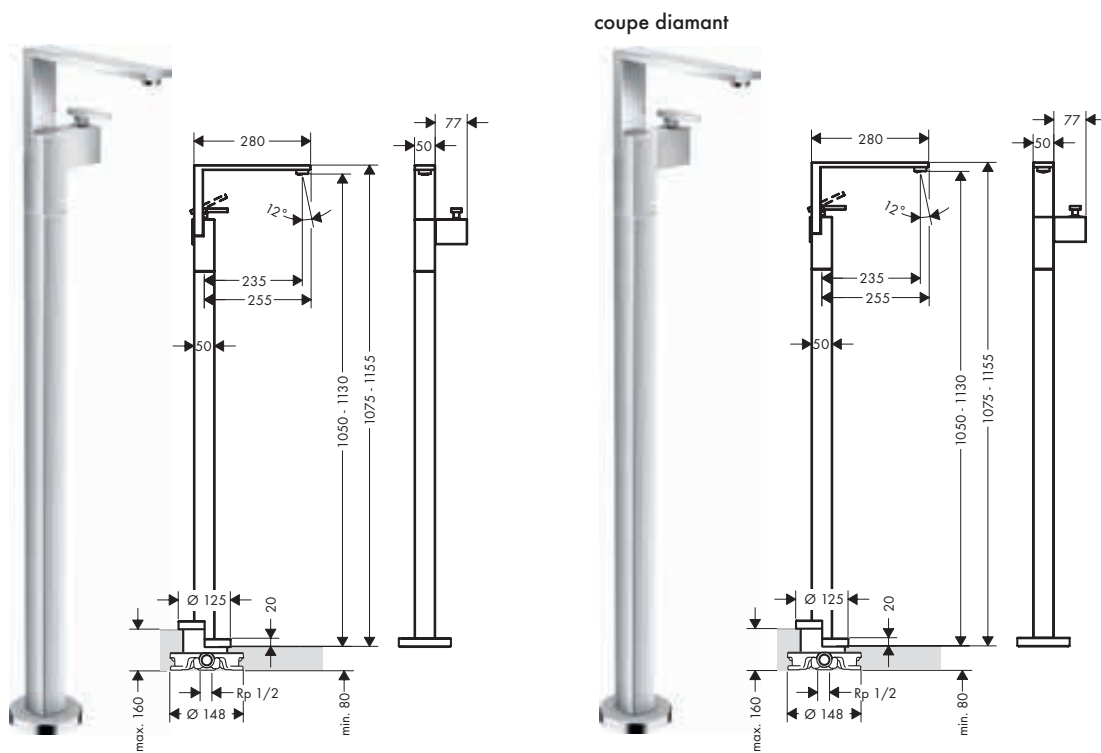

Vue d'ensemble

Eco-Responsabilité











Technologies



Certificats/déclarations



Projection (mm)	Élément de structure	Finition	TEAM	Sanitas Troesch	Code article	CHF
235	sans structure	 Chrome	757103	6411341	46040000	2'628.00
		 AXOR FinishPlus*			46040XXX	3'941.00
235	coupe diamant	 Chrome	757103	6411342	46041000	2'890.00
		 AXOR FinishPlus*			46041XXX	4'336.00

	Ce produit n'est pas disponible en finition spéciale brossé (-140, -250, -260, -310, -340, -820, -950).		
	A compléter avec:	Code article	CHF
	Corps d'encastrement pour mitigeur encastré au sol	10452180	531.00
Options:		Code article	CHF
	Rosace d'étanchéité	96441000	154.00

Mitigeurs de bidet

Caractéristiques des variantes

/ comprenant: mitigeur mécanique de bidet, garniture de vidage
 / projection: 149 mm
 / hauteur du bec: 99 mm
 / avec bec déverseur

/ mousseur sur rotule avec pivot
 / type de jet: jet Normal
 / débit maximal à 3 bars: 7 l/min
 / cartouche céramique
 / limiteur de température réglable

/ convient au chauffe-eau instantané
 / bonde Push-Open 1 ¼
 / matériau de la garniture de vidage: métallique

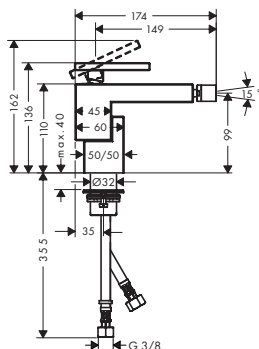

coupe diamant

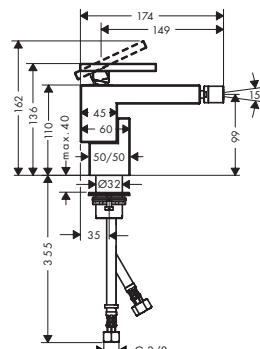

Eco-Responsabilité



Technologies



Certificats/déclarations



Vue d'ensemble

Projection (mm)	Hauteur du bec (mm)	Élément de structure	Finition	TEAM	Sanitas Troesch	Code article	CHF
149	99	sans structure	● Chrome	757106	6411387	46210000	1'064.00
			● AXOR FinishPlus*			46210XXX	1'596.00
149	99	coupe diamant	● Chrome	757106	6411388	46211000	1'170.00
			● AXOR FinishPlus*			46211XXX	1'755.00



Ce produit n'est pas disponible en finition spéciale brossé (-140, -250, -260, -310, -340, -820, -950).

Mitigeurs bain/douche pour montage encastré

Caractéristiques des variantes

/ 2 fonctions
 / cartouche céramique
 / limiteur de température réglable

/ inverseur avec réinitialisation automatique
 / avec silencieux
 / convient au chauffe-eau instantané

/ type de raccordement: corps d'encastrement
 / montage mural

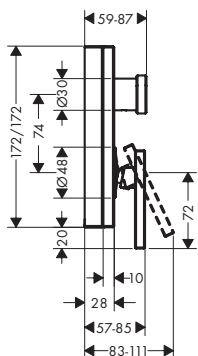

coupe diamant

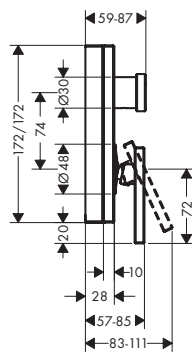

Certificats/déclarations



Vue d'ensemble

Combinaison de sécurité EN 1717	Élément de structure	Débit max. à 3 bar (l/min)	Finition	TEAM	Sanitas Troesch	Code article	CHF
-	sans structure	28	● Chrome	757109	6411311	46450000	1'149.00
			● AXOR FinishPlus*			46450XXX	1'723.00
-	coupe diamant	28	● Chrome	757109	6411312	46451000	1'264.00
			● AXOR FinishPlus*			46451XXX	1'896.00
■	sans structure	24	● Chrome	757110	6411313	46420000	1'264.00
			● AXOR FinishPlus*			46420XXX	1'896.00

Pour plus d'informations sur ce produit, voir la page suivante.

*Pour plus d'informations veuillez vous référer à la liste „AXOR FinishPlus“.

Mitigeurs bain/douche pour montage encastré

Vue d'ensemble

Combinaison de sécurité EN 1717	Élément de structure	Débit max. à 3 bar (l/min)	Finition	TEAM	Sanitas Troesch	Code article	CHF
■	coupe diamant	24	● Chrome	757110	6411314	46421000	1'390.00
			● AXOR FinishPlus*			46421XXX	2'085.00

i Ce produit n'est pas disponible en finition spéciale brossé (-140, -250, -260, -310, -340, -820, -950).

A compléter avec:	Code article	CHF
 AXOR iBox universal Corps d'encastrement	01700180	135.00

Options:	Code article	CHF
 Rail de fixation pour iBox	93171000	41.30
 Rallonge 25 mm pour iBox universal	13587000	58.20

Mitigeurs bain/douche 3 trous pour montage sur bord de baignoire

Caractéristiques des variantes

/ comprenant: Mélangeur bain/douche 3 trous pour montage sur bord de baignoire, douchette tube, support pour douchette
/ 2 fonctions
/ projection: 210 mm
/ type de jet du mitigeur: jet Normal
/ type de jet de la douchette: jet Rain, Mono

/ longueur maximale d'extension de la douchette: 1,45 m
/ débit maximal à 3 bars: 20 l/min
/ débit du bec de baignoire à 3 bars: 20 l/min
/ débit de la douchette à 3 bars: 9 l/min
/ cartouche céramique
/ limiteur de température réglable

/ clapet anti-retour
/ convient au chauffe-eau instantané
/ type de raccordement: corps d'encastrement
/ installation sur bord de baignoire
/ amovible pour l'entretien à tout moment

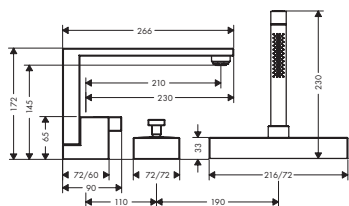

coupe diamant

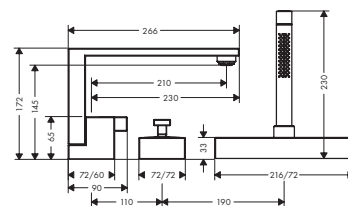

Technologies



Types de jets



Certificats/déclarations



Vue d'ensemble

Projection (mm)	Élément de structure	Finition	TEAM	Sanitas Troesch	Code article	CHF
210	sans structure	● Chrome	757113	6410273	46430000	2'500.00
		● AXOR FinishPlus*			46430XXX	3'750.00
210	coupe diamant	● Chrome	757113	6410274	46431000	2'749.00
		● AXOR FinishPlus*			46431XXX	4'124.00

i Ce produit n'est pas disponible en finition spéciale brossé (-140, -250, -260, -310, -340, -820, -950).

comprenant	Inclus dans	Code article
 AXOR Starck Douchette à main tube 2jet	46430XXX	28532XXX

A compléter avec:	Code article	CHF
 Corps d'encastrement pour combiné mitigeur 3 trous pour montage sur bord de baignoire	15487180	473.00

Support de douchette sur bord de baignoire

Caractéristiques

/ comprenant: douchette tube, rosace, boîte de flexible, flexible de douche
/ compatible avec installation sur bord de baignoire
/ type de jet de la douchette: jet Rain, Mono

/ sBox : le flexible rentre directement et sans bruit dans son boîtier de protection
/ type de raccordement: DN15
/ aucune autre trappe de visite nécessaire

/ longueur maximale d'extension de la douchette 1,45 m
/ amovible pour l'entretien à tout moment
/ débit maximal à 3 bars: 10 l/min

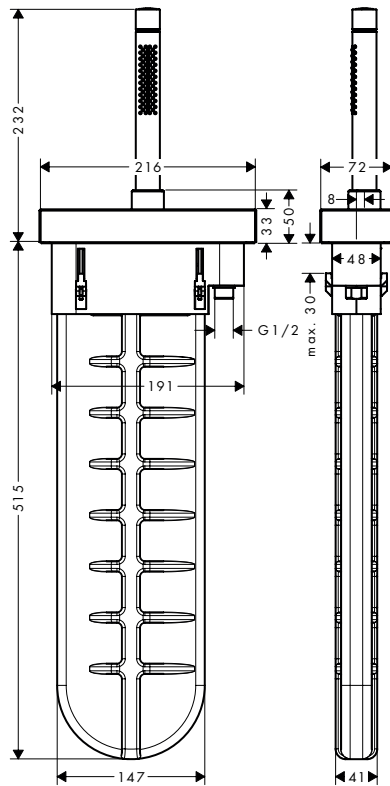

Types de jets



Certificats/déclarations



Finition	TEAM	Sanitas Troesch	Code article	CHF
● Chrome	757114	6410313	46470000	626.00
● AXOR FinishPlus*			46470XXX	938.00

i Ce produit n'est pas disponible en finition spéciale brossé (-140, -250, -260, -310, -340, -820, -950).

comprenant	Inclus dans	Code article
 AXOR Starck Douchette à main tube 2jet	46470XXX	28532XXX

A compléter avec: Code article CHF

 sBox Corps d'encastrement pour support de douchette pour montage sur bord de baignoire	15490180	75.10
--	----------	-------

Options: Code article CHF

 sBox Platine d'installation pour montage sur plage de carrelage	28014000	90.30
---	----------	-------

 sBox Equerre d'angle pour plaque d'installation pour montage sur plage de carrelage	28011000	225.00
---	----------	--------

Mitigeurs baignoire sur pied

Caractéristiques des variantes

/ comprenant: Mitigeur de baignoire sur pied,
douchette tube, flexible de douche, support pour
douchette
/ 2 fonctions
/ projection: 255 mm
/ type de jet du mitigeur: jet Normal

/ type de jet de la douchette: jet Rain, Mono
/ débit maximal à 3 bars: 23 l/min
/ débit du bec de baignoire à 3 bars: 23 l/min
/ débit de la douchette à 3 bars: 13 l/min
/ cartouche céramique
/ limiteur de température réglable

/ inverseur avec réinitialisation automatique
/ clapet anti-retour
/ convient au chauffe-eau instantané
/ type de raccordement: corps d'encastrement
/ montage sur gorge

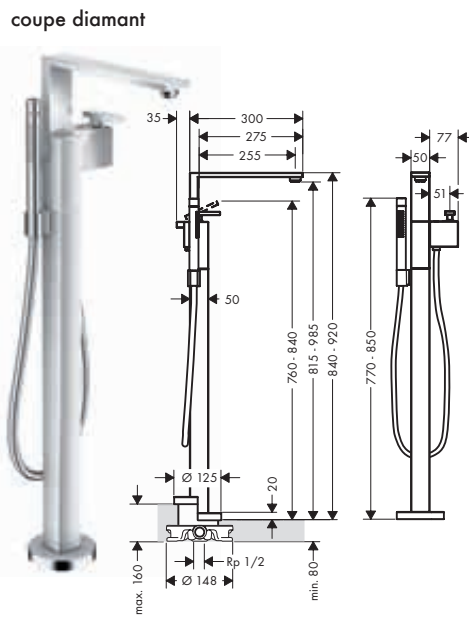
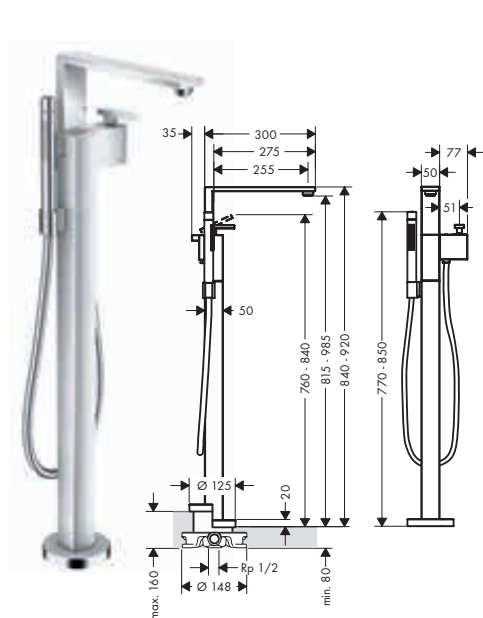

Technologies



Types de jets



Certificats/déclarations



Vue d'ensemble

Projection (mm)	Élément de structure	Finition	TEAM	Sanitas Troesch	Code article	CHF
255	sans structure	● Chrome	757107	6411303	46440000	3'416.00
		● AXOR FinishPlus*			46440XXX	5'124.00
255	coupe diamant	● Chrome	757107	6411304	46441000	3'757.00
		● AXOR FinishPlus*			46441XXX	5'636.00

i Ce produit n'est pas disponible en finition spéciale brossé (-140, -250, -260, -310, -340, -820, -950).

comprenant		Inclus dans	Code article
	AXOR Starck Flexible de douche 1,25 m	46440XXX 46441XXX	28282XXX
	AXOR Starck Douchette à main tube 2jet	46440XXX 46441XXX	28532XXX

A compléter avec:		Code article	CHF
	Corps d'encastrement pour mitigeur encastré au sol	10452180	531.00

Options:		Code article	CHF
	Rosace d'étanchéité	96441000	154.00
	AXOR Starck Rallonge encastrée pour set de finition mitigeur et mélangeur bain/douche, montage au sol	97686000	284.00

BeCS de baignoire

Caractéristiques des variantes

/ projection: 190 mm
/ montage mural

/ débit maximal à 3 bars: 23 l/min
/ jet Normal

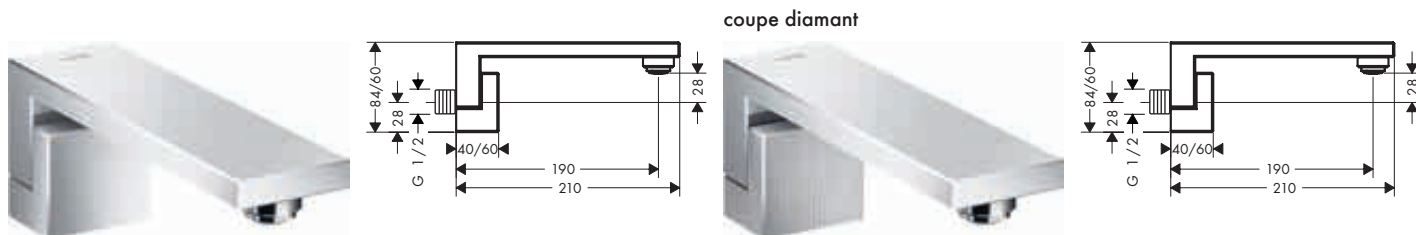

Technologies



Certificats/déclarations



Vue d'ensemble

Projection (mm)	Élément de structure	Finition	TEAM	Sanitas Troesch	Code article	CHF
190	sans structure	● Chrome	757108	6411381	46410000	713.00
		● AXOR FinishPlus*			46410XXX	1'070.00
190	coupe diamant	● Chrome	757108	6411382	46411000	783.00
		● AXOR FinishPlus*			46411XXX	1'175.00



Ce produit n'est pas disponible en finition spéciale brossé (-140, -250, -260, -310, -340, -820, -950).

Mitigeurs de douche encastré

Caractéristiques des variantes

/ 1 fonction
/ débit maximal à 3 bars: 29 l/min
/ cartouche céramique

/ limiteur de température réglable
/ avec silencieux
/ convient au chauffe-eau instantané

/ type de raccordement: corps d'encastrement

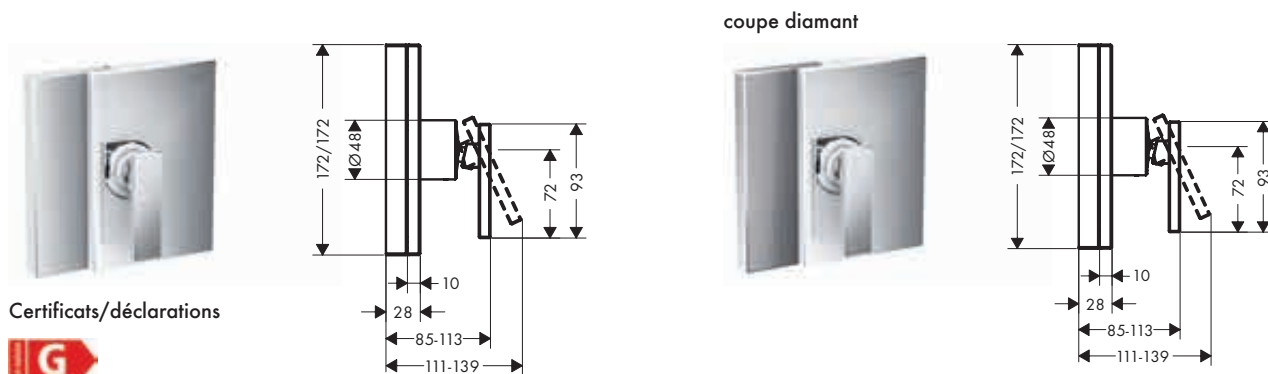

Certificats/déclarations



Vue d'ensemble

Élément de structure	Finition	TEAM	Sanitas Troesch	Code article	CHF
sans structure	● Chrome	757115	6411315	46650000	957.00
	● AXOR FinishPlus*			46650XXX	1'436.00
coupe diamant	● Chrome	757115	6411316	46651000	1'054.00
	● AXOR FinishPlus*			46651XXX	1'581.00



Ce produit n'est pas disponible en finition spéciale brossé (-140, -250, -260, -310, -340, -820, -950).

Pour plus d'informations sur ce produit, voir la page suivante.

Mitigeurs de douche encastré

⚠ A compléter avec:	Pour	Code article	CHF
 AXOR iBox universal Corps d'encastrement	46650XXX	01700180	135.00

Options:		Code article	CHF
 Rail de fixation pour iBox		93171000	41.30
 Rallonge 25 mm pour iBox universel		13587000	58.20

Support de douchette

Caractéristiques des variantes

- / comprenant: douchette tube, Porter, support pour douchette, flexible de douche
- / fonction de support intégrée
- / jet Rain, Mono
- / débit: 16,2 l/min sous 3 bars de pression
- / flexible avec écrous cylindriques des 2 côtés
- / avec clapet anti-retour
- / montage mural: vis de fixation

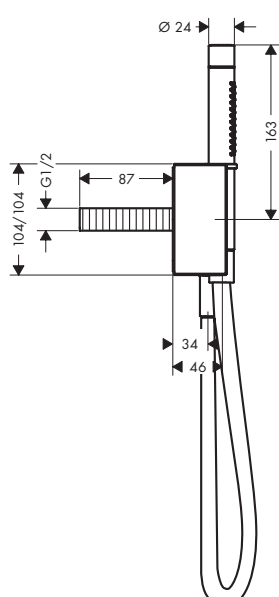

coupe diamant

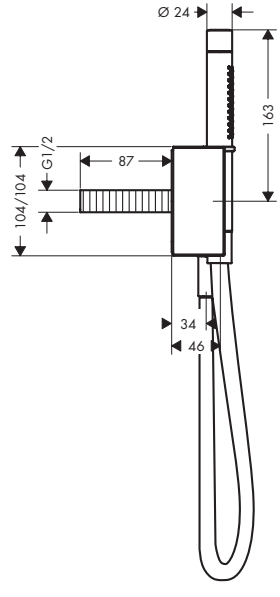
Technologies



Types de jets

Vue d'ensemble

Nombre de jets	Types de jet	Débit max. à 3 bar (l/min)	Pression du débit minimum (bar)	Élément de structure	Finition	TEAM	Sanitas Troesch	Code article	CHF
2	jet Rain, Mono	16,2	1	sans structure	● Chrome	757116	6411325	46520000	619.00
					● AXOR FinishPlus*			46520XXX	929.00
2	jet Rain, Mono	16,2	1	coupe diamant	● Chrome	757116	6411326	46521000	682.00
					● AXOR FinishPlus*			46521XXX	1'023.00

i Ce produit n'est pas disponible en finition spéciale brossé (-140, -250, -260, -310, -340, -820, -950).

comprenant		Inclus dans	Code article
 AXOR Starck Flexible de douche 1,25 m		46520XXX 46521XXX	28282XXX

Thermostatiques à installation apparente/encastrée

Caractéristiques des variantes

/ utilisation simultanée de plusieurs sorties
 / environ 50% d'économie d'eau selon le débit et l'installation
 / cartouche thermostatique

/ fonction safety stop à 40 °C
 / limiteur de température réglable
 / clapet anti-retour
 / tablette en verre sécurisé

/ surface de la tablette: verre gris mat
 / type de raccordement: corps d'encastrement

2 fonctions

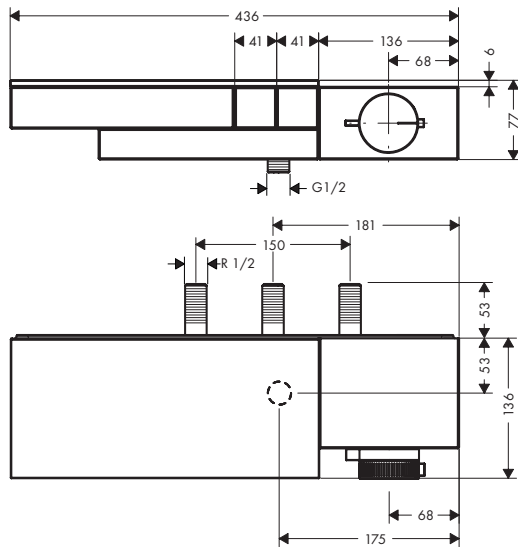
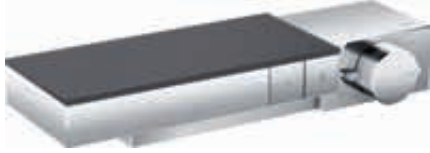

3 fonctions

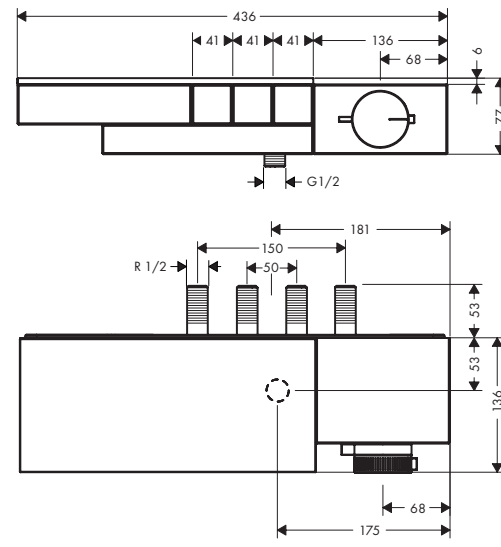
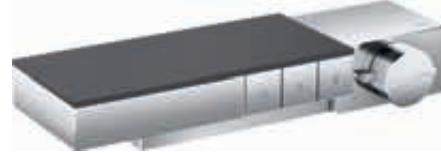

Eco-Responsabilité



Technologies



Certificats/déclarations



Vue d'ensemble

Nombre de fonctions	Débit max. à 3 bar (l/min)	Élément de structure	Finition	TEAM	Sanitas Troesch	Code article	CHF
2 fonctions	24	sans structure	● Chrome	757117	6411327	46240000	2'553.00
			● AXOR FinishPlus*			46240XXX	3'829.50
2 fonctions	24	coupe diamant	● Chrome	757117	6411328	46241000	2'808.00
			● AXOR FinishPlus*			46241XXX	4'212.00
3 fonctions	21	sans structure	● Chrome	757118	6411329	46140000	3'012.00
			● AXOR FinishPlus*			46140XXX	4'517.00
3 fonctions	21	coupe diamant	● Chrome	757118	6411330	46141000	3'313.00
			● AXOR FinishPlus*			46141XXX	4'970.00



Ce produit n'est pas disponible en finition spéciale brossé (-140, -250, -260, -310, -340, -820, -950).



A compléter avec:



Corps d'encastrement pour mitigeur thermostatique 2 fonctions

Pour

46240XXX
46241XXX

Code article

45442180

CHF

120.00



Corps d'encastrement pour mitigeur thermostatique 3 fonctions

46140XXX
46141XXX

Code article

45443180

CHF

140.00

Modules thermostatiques Select encastrés

Caractéristiques des variantes

/ comprenant: module thermostatique, support pour
douchette, douchette tube, flexible de douche
/ utilisation simultanée de plusieurs sorties

/ environ 50 % d'économie d'eau selon le débit et
l'installation et fonction robinet d'arrêt intégré
/ cartouche thermostatique, mécanisme Push
marche/arrêt

/ fonction safety stop à 40 °C
/ limiteur de température réglable
/ pour flexibles de douche à écrou cylindrique
/ type de raccordement: corps d'encastrement

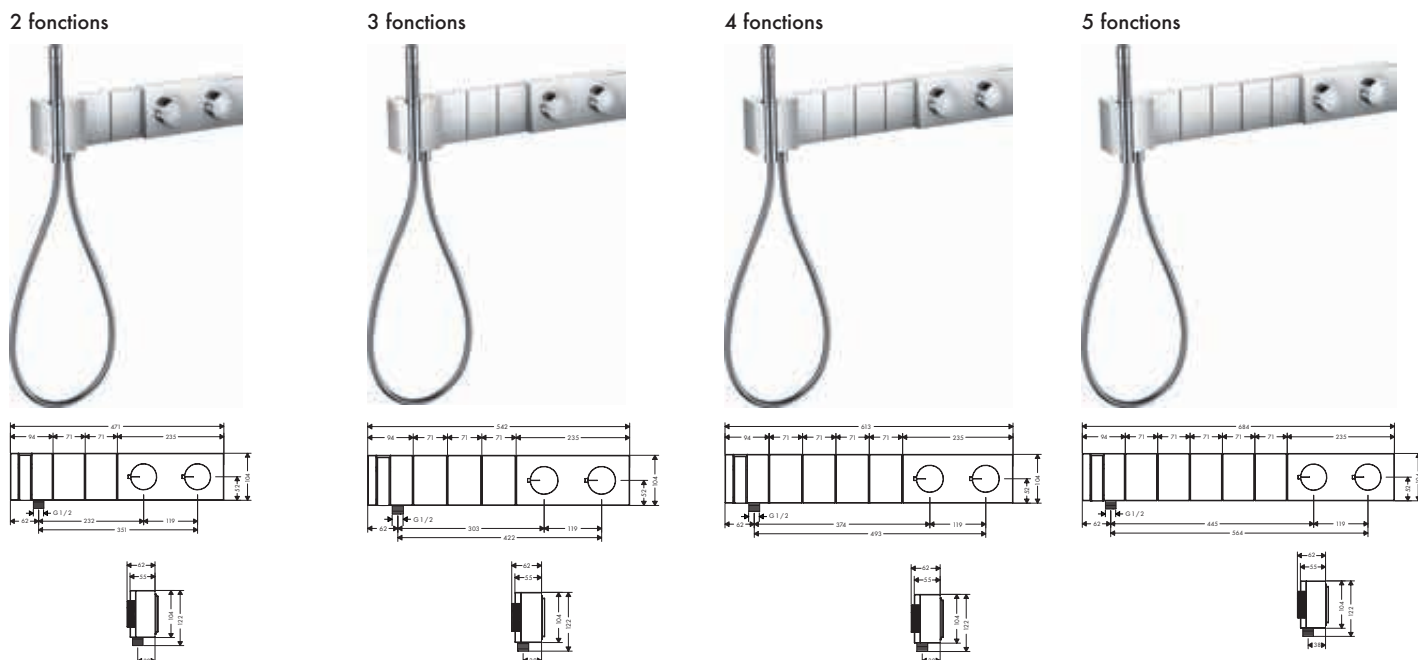

Eco-Responsabilité



Technologies



Certificats/déclarations









Vue d'ensemble

Nombre de fonctions	Débit max. à 3 bar (l/min)	Élément de structure	Finition	TEAM	Sanitas Troesch	Code article	CHF
2 fonctions	35	sans structure	● Chrome	757119	6411371	46700000	2'127.00
			● AXOR FinishPlus*			46700XXX	3'191.00
2 fonctions	35	coupe diamant	● Chrome	757119	6411372	46701000	2'340.00
			● AXOR FinishPlus*			46701XXX	3'510.00
3 fonctions	38	sans structure	● Chrome	757120	6411373	46710000	2'510.00
			● AXOR FinishPlus*			46710XXX	3'765.00
3 fonctions	38	coupe diamant	● Chrome	757120	6411374	46711000	2'761.00
			● AXOR FinishPlus*			46711XXX	4'142.00
4 fonctions	39	sans structure	● Chrome	757122	6411375	46720000	2'962.00
			● AXOR FinishPlus*			46720XXX	4'442.00
4 fonctions	39	coupe diamant	● Chrome	757122	6411376	46721000	3'258.00
			● AXOR FinishPlus*			46721XXX	4'887.00
5 fonctions	38	sans structure	● Chrome	757123	6411377	46730000	3'495.00
			● AXOR FinishPlus*			46730XXX	5'242.00
5 fonctions	38	coupe diamant	● Chrome	757123	6411378	46731000	3'844.00
			● AXOR FinishPlus*			46731XXX	5'766.00

i Ce produit n'est pas disponible en finition spéciale brossé (-140, -250, -260, -310, -340, -820, -950).

Modules thermostatiques Select encastrés

comprenant	Inclus dans	Code article
 AXOR Starck Flexible de douche 1,25 m	46700XXX 46701XXX 46710XXX 46711XXX 46720XXX 46721XXX 46730XXX 46731XXX	28282XXX

 A compléter avec:	Pour	Code article	CHF
 Corps d'encastrement pour module thermostatique 2 fonctions	46700XXX 46701XXX	18310180	898.00
 Corps d'encastrement pour module thermostatique 3 fonctions	46710XXX 46711XXX	18311180	1'048.00
 Corps d'encastrement pour module thermostatique 4 fonctions	46720XXX 46721XXX	18312180	1'197.00
 Corps d'encastrement pour module thermostatique 5 fonctions	46730XXX 46731XXX	18313180	1'347.00

Bouton douchette à main



Finition	Code article	CHF
 Chrome	93635000	381.00

Bouton douchette à main



Finition	Code article	CHF
 Chrome	93636000	381.00

Bouton douchette à main



Finition	Code article	CHF
● Chrome	93637000	381.00

Bouton douchette à main



Finition	Code article	CHF
● Chrome	93638000	381.00

Bouton douchette à main



Finition	Code article	CHF
● Chrome	93639000	381.00

Bouton douchette à main



Finition	Code article	CHF
● Chrome	93640000	381.00

Bouton douchette à main



Finition	Code article	CHF
● Chrome	93641000	381.00

Thermostatiques encastrés haut débit

Caractéristiques des variantes

/ cartouche thermostatique
/ débit maximal à 3 bars: 59 l/min
/ fonction safety stop à 40 °C

/ limiteur de température réglable
/ clapet anti-retour
/ avec silencieux

/ type de raccordement: corps d'encastrement

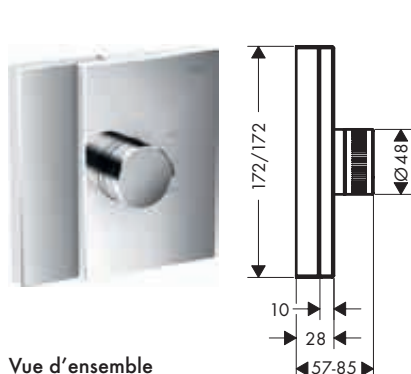

Vue d'ensemble

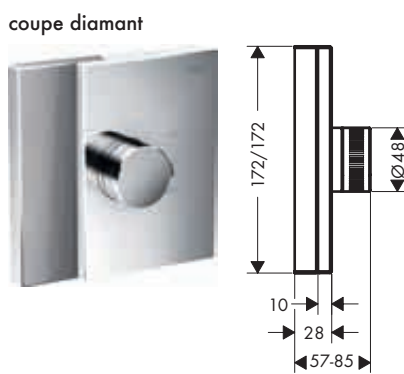

coupe diamant

Technologies



Certificats/déclarations



	Élément de structure	Finition	TEAM	Sanitas Troesch	Code article	CHF
	sans structure	● Chrome	757124	6411317	46740000	1'245.00
		● AXOR FinishPlus*			46740XXX	1'868.00
	coupe diamant	● Chrome	757124	6411318	46741000	1'369.00
		● AXOR FinishPlus*			46741XXX	2'053.00



Ce produit n'est pas disponible en finition spéciale brossé (-140, -250, -260, -310, -340, -820, -950).



A compléter avec:



AXOR iBox universal Corps d'encastrement

Code article
01700180
CHF
135.00

Options:



Rallonge 25 mm pour iBox universal

Code article
13587000
CHF
58.20



Rail de fixation pour iBox

Code article
93171000
CHF
41.30

Thermostatiques encastrés avec robinet d'arrêt

Caractéristiques des variantes

/ 1 fonction
/ cartouche thermostatique, mécanisme céramique
90°

/ débit maximal à 3 bars: 26 l/min
/ fonction safety stop à 40 °C
/ limiteur de température réglable

/ clapet anti-retour
/ avec silencieux
/ type de raccordement: corps d'encastrement

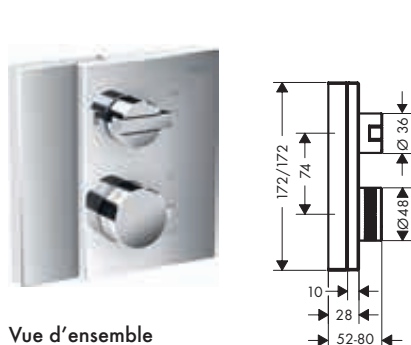

Vue d'ensemble

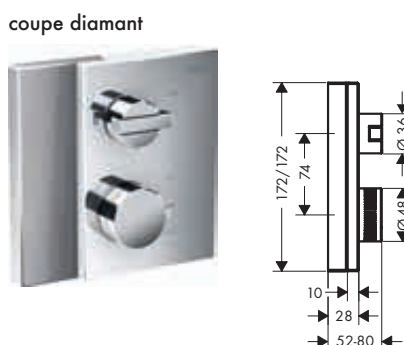

coupe diamant

Eco-Responsabilité



Technologies



Certificats/déclarations



	Élément de structure	Finition	TEAM	Sanitas Troesch	Code article	CHF
	sans structure	● Chrome	757126	6411321	46750000	1'306.00
		● AXOR FinishPlus*			46750XXX	1'960.00

Pour plus d'informations sur ce produit, voir la page suivante.

Thermostatiques encastrés avec robinet d'arrêt

Vue d'ensemble

Élément de structure	Finition	TEAM	Sanitas Troesch	Code article	CHF
coupe diamant	Chrome	757126	6411322	46751000	1'438.00
	AXOR FinishPlus*			46751XXX	2'157.00

i Ce produit n'est pas disponible en finition spéciale brossé (-140, -250, -260, -310, -340, -820, -950).

A compléter avec:	Code article	CHF
AXOR iBox universal Corps d'encastrement	01700180	135.00

Options:	Code article	CHF
Rallonge 25 mm pour iBox universal	13587000	58.20
Rail de fixation pour iBox	93171000	41.30

Thermostatiques encastrés avec robinet d'arrêt et inverseur

Caractéristiques des variantes

- / 2 fonctions
- / cartouche thermostatique
- / débit maximal à 3 bars: 29 l/min
- / débit de sortie supérieure: 25 l/min

- / sortie inférieure du débit: 29 l/min
- / fonction safety stop à 40 °C
- / limiteur de température réglable
- / clapet anti-retour

- / avec silencieux
- / type de raccordement: corps d'encastrement

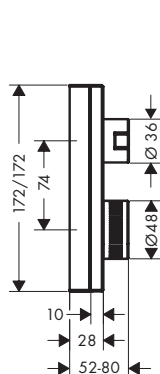
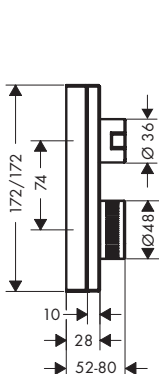

Vue d'ensemble

Élément de structure	Finition	TEAM	Sanitas Troesch	Code article	CHF
sans structure	Chrome	757127	6411323	46760000	1'438.00
	AXOR FinishPlus*			46760XXX	2'157.00
coupe diamant	Chrome	757127	6411324	46761000	1'581.00
	AXOR FinishPlus*			46761XXX	2'372.00

i Ce produit n'est pas disponible en finition spéciale brossé (-140, -250, -260, -310, -340, -820, -950).

A compléter avec:	Code article	CHF
AXOR iBox universal Corps d'encastrement	01700180	135.00

Options:	Code article	CHF
Rallonge 25 mm pour iBox universal	13587000	58.20
Rail de fixation pour iBox	93171000	41.30

Eco-Responsabilité



Technologies



Certificats/déclarations



Robinets d'arrêt pour montage encastré

Caractéristiques des variantes

/ type de raccordement: DN15/DN20

/ 1 fonction

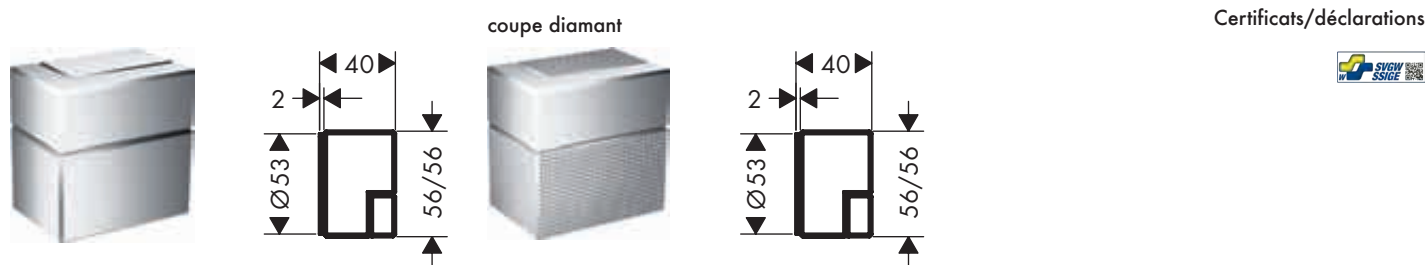

Vue d'ensemble



Élément de structure	Finition	TEAM	Sanitas Troesch	Code article	CHF
sans structure	Chrome	757128	6411331	46770000	313.00
	AXOR FinishPlus*			46770XXX	469.00
coupe diamant	Chrome	757128	6411332	46771000	344.00
	AXOR FinishPlus*			46771XXX	516.00



Ce produit n'est pas disponible en finition spéciale brossé (-140, -250, -260, -310, -340, -820, -950).



A compléter avec:

	Code article	CHF
 Corps d'encastrement 1/2" à clapet	16973180	97.60
 Corps d'encastrement 1/2" à disques céramique	16974180	102.00
 Corps d'encastrement 3/4" à clapet	16970180	106.00

Options:

	Code article	CHF
 Rallonge 25 mm pour robinet d'arrêt Trio/Quattro	92990000	56.10



AXOR MyEdition

Lavabo	130
Bidet	135
Baignoire	136
Plaques	138





AXOR MyEdition

Une affirmation de la personnalité

Avec son design monolithique et linéaire, AXOR MyEdition offre la plus grande liberté de conception possible. Une sélection de diverses plaques fabriquées dans des matériaux exclusifs laisse libre cours à la créativité personnelle. La collection répond ainsi au désir des gens d'avoir quelque chose d'unique, de se démarquer des autres et de sortir des sentiers battus.

Design : PHOENIX

« AXOR MYEDITION
OFFRE DES EXPÉRIENCES
MULTI-SENSORIELLES
PARFAITEMENT
COORDONNÉES. »

Andreas Diefenbach, PHOENIX

CARACTÉRISTIQUE DU DESIGN :

Monolithe : le rectangle est la forme caractéristique et devient un monolithe en raison de son poids et de sa taille.

IDÉE DU DESIGNER :

Libre cours à la créativité personnelle : de nombreuses possibilités de personnalisation sont offertes aux clients.

POINTS FORTS DE LA COLLECTION :

- / Grâce à la plaque de support neutre, AXOR MyEdition permet de créer un design personnalisé à l'aide de la plaque de matériau
- / Une nouvelle dimension de la personnalisation : grâce à l'utilisation de matériaux naturels soigneusement sélectionnés et de finitions exclusives
- / Nouvelles sensations tactiles et visuelles : grâce à l'utilisation de matériaux tels que le verre, le métal, le bois, le marbre ou le cuir, qui présentent tous une structure de surface très particulière.
- / Un contraste sensuel avec le design linéaire : design innovant de l'eau avec le jet PowderRain d'une douceur veloutée, testé pour la première fois sur un mitigeur de vasque
- / Système de conduite d'eau découplé : empêche le contact direct de l'eau avec le corps du robinet
- / Intégration ou contraste : Un complément parfait de décoration intérieure, ou un atout de la salle de bains

Tout savoir sur AXOR MyEdition :

axor-design.ch

Un concept avant-gardiste et une association remarquable

Un corps en métal, chromé ou dans l'une des finitions PVD AXOR FinishPlus. Surmonté d'une plaque fascinante : avec une gamme de matériaux exclusive, AXOR Signature ouvre la voie aux innovations. Le métal, le verre miroir ou noir, les matériaux naturels précieux comme le bois, le marbre ou le cuir donnent plus d'éclat et offrent de nouvelles expériences tactiles. Une première pour AXOR MyEdition.

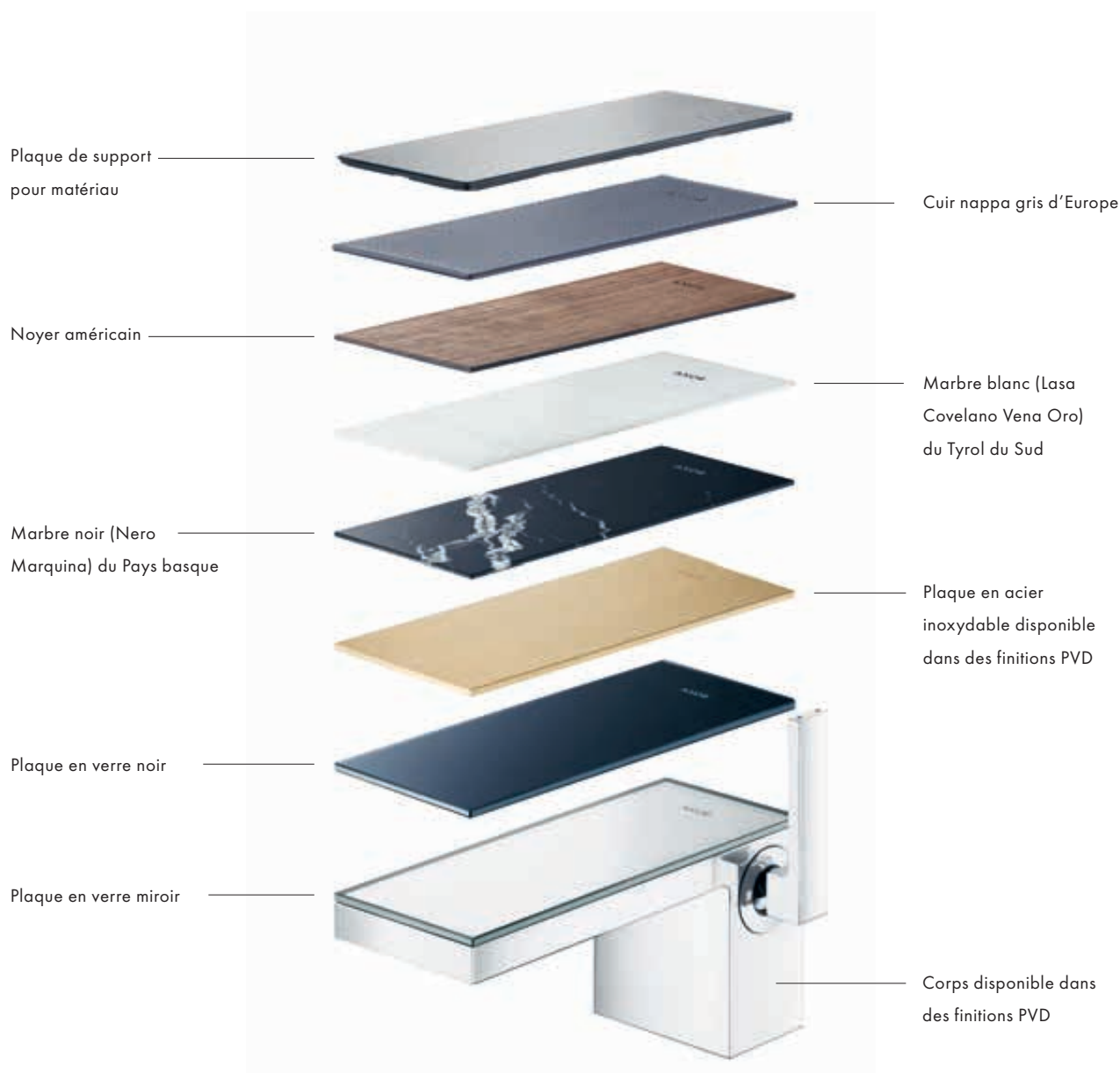

Les variantes suivantes sont disponibles de série pour les neuf produits AXOR MyEdition avec une référence spécifique :

- / Chrome (corps)/verre miroir (plaque) (-000)
- / Chrome/Black Glass (-600)

En complément des variantes standard, les produits peuvent être configurés individuellement et commandés avec des références séparées pour le corps et la plaque.

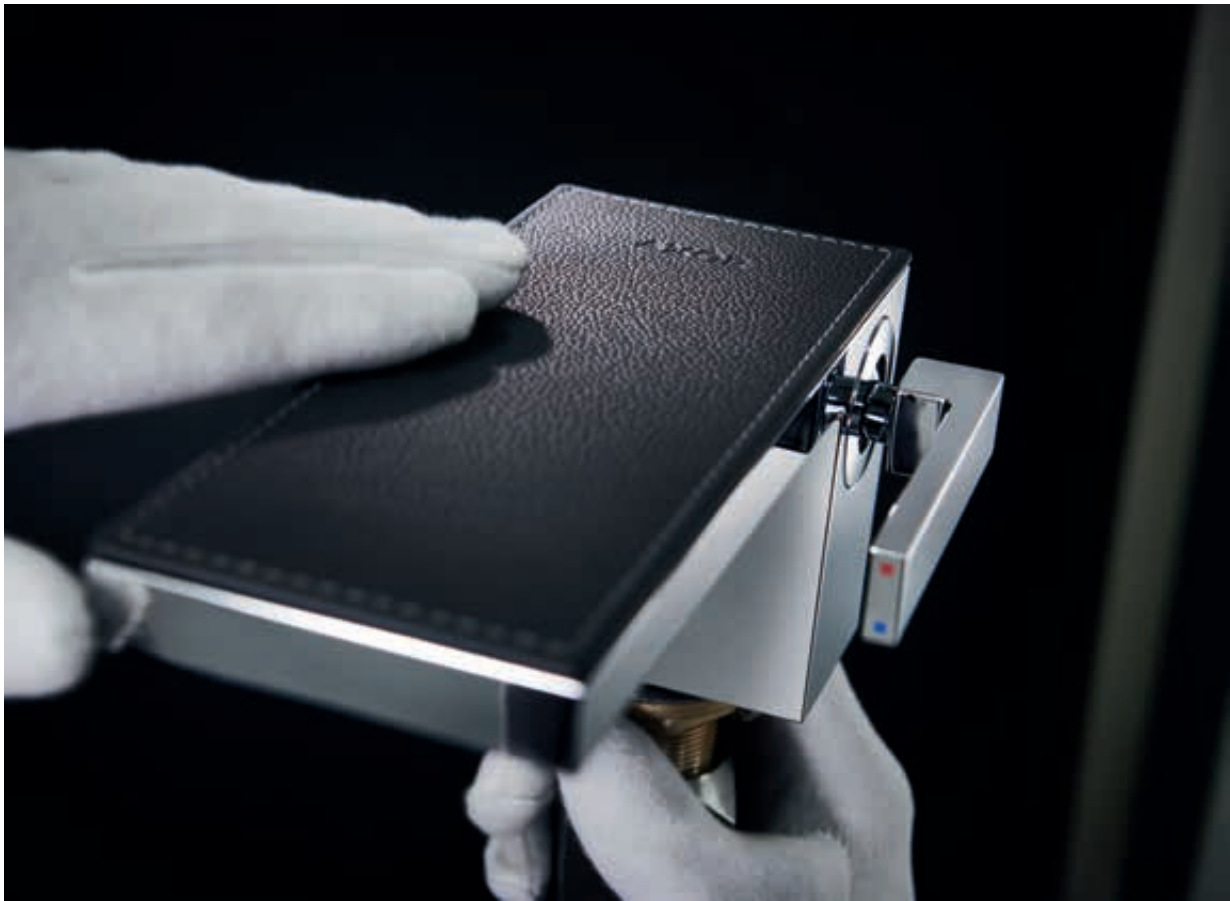

Des matériaux naturels pour la salle de bains – chaque plaque est une pièce unique

Les matériaux précieux révèlent leur caractère unique dans la plaque AXOR MyEdition. Chaque version est développée selon un processus intensif, réalisée avec une précision artisanale et contrôlée lors d'essais d'endurance internes pour l'utilisation des mitigeurs dans des conditions extrêmes. Le résultat est un ensemble parfait.

Le placage de noyer précieux est un exemple fascinant. Les fines lames de bois permettent d'obtenir des composants stables avec une structure agréable, qui sont veinés et striés dans une teinte marron soutenue.

Le marbre blanc Lasa du Tyrol du Sud se caractérise par de fines veinures dorées. Les plaques sont retirées du bloc de marbre en couches très fines et transformées avec précision en placage de pierre offrant un toucher de surface parfait.

Son équivalent foncé, Nero Marquina, provient des carrières de pierre du Pays basque au nord de l'Espagne. Un noir intense avec des veinures blanches marquées incarne le summum de l'élégance.

Le cuir vachette nappa provenant d'Europe est sélectionné avec tout autant de soin. Grâce à sa finition précise, il est particulièrement résistant et convient donc également à une utilisation dans les zones humides.

Chaque plaque est une pièce unique, faisant de chaque mitigeur AXOR MyEdition un original incomparable. Pour la personnalisation ultime sur le plan de vasque et la baignoire.

Afin d'assurer la longévité des plaques de matériau, chaque matériau est accompagné d'une recommandation de nettoyage adaptée.

Langage design cohérent

ÉLÉMENTS INDÉPENDANTS

La fine ligne de séparation entre le corps et la plaque ressemble à un joint creux. Cette séparation des deux éléments indépendants permet tout d'abord la personnalisation

MONOLITHE

Langage formel clair et angulaire, construction solide

DESIGN DE L'EAU

Expériences multi-sensorielles : le jet PowderRain d'une douceur veloutée est l'équivalent sensoriel du design linéaire du mitigeur et surprend lors du lavage des mains

MATÉRIAUX

La plaque est l'élément variable du mitigeur et peut être personnalisée à volonté, par exemple avec un nouveau matériau comme le cuir, le marbre ou le bois

ERGONOMIE

Position latérale de la poignée grâce à la cartouche M25LS pour une utilisation ergonomique

PERSONNALISATION

Le corps est l'élément constant du mitigeur et constitue la base pour un niveau de personnalisation élevé avec un libre choix de finitions PVD AXOR FinishPlus monochromes ou combinées



Nouveau mousseur :

La forme du jet d'eau suit le design du produit. Nous avons développé à cet effet un mousseur rectangulaire doté du jet PowderRain et de la fonction de nettoyage QuickClean pour faciliter l'élimination des dépôts calcaires.

Jet PowderRain :

AXOR MyEdition est la première collection avec le jet PowderRain. Les 170 buses très fines produisent des gouttes soyeuses pour une expérience de jet sensuelle, douce et volumineuse.



Système de conduite d'eau découplé :

Un système de conduite d'eau séparé est intégré dans le corps métallique. Ainsi découplé, il n'est donc jamais contaminé par le plomb et le nickel.



Les variantes Chrome/Verre Miroir (-000) et Chrome/Noir Miroir (-600). sont disponibles de série pour AXOR MyEdition. Le verre est particulièrement hygiénique, robuste et résistant aux nettoyants.



La plaque en noyer américain est un produit naturel et a une très belle coloration brun foncé dans différentes nuances. En combinaison avec la finition AXOR FinishPlus Noir Mat, elle attire particulièrement le regard.



Le marbre blanc Lasa Covelano Vena Oro fascine par sa blancheur éclatante et son grain fin et doré. Il est extrait dans la carrière de Jennwand, la plus haute d'Europe, à plus de 2 220 mètres d'altitude.



Le marbre noir Nero Marquina est un calcaire noir de choix avec un grain de quartz blanc prononcé. Il est appelé marbre en raison de son aptitude au polissage. Les veines de quartz blanc sont apparues ultérieurement dans la roche.



Le cuir vachette nappa européen apporte du confort à la salle de bains. Le cuir gris offre une belle structure naturelle et une haptique douce.



Les finitions AXOR FinishPlus apportent de la couleur à la salle de bains. Outre les combinaisons de couleurs identiques avec des variantes polies ou brossées à la main, des variantes bicolores peuvent également être réalisées en séparant simplement le corps et la plaque.

Personnalisation sur la baignoire



Le concept de personnalisation d'AXOR MyEdition s'applique également à la baignoire.

La plaque en marbre noir Nero Marquina avec des veinures blanches marquées est un élément caractéristique du mélangeur 4 trous pour montage sur gorge.

AXOR propose à cet effet une plaque de support neutre qui permet d'appliquer le matériau sélectionné individuellement sur le robinet AXOR MyEdition. Avec l'aide de votre spécialiste en matériaux sur place, la déclaration personnelle se transforme en récit significatif : un certain élément, une ambiance particulière, un paysage mémorisé, une image permanente. Ces idées se matérialisent dans la plaque de robinetterie en une texture de l'identité personnelle.





La plaque en marbre blanc Lasa Covelano Vena Oro en combinaison avec le mitigeur de baignoire posé au sol est particulièrement impressionnante.

Pour les produits complémentaires, veuillez vous référer aux chapitres AXOR correspondants.



AXOR Showers P. 380



AXOR Accessoires P. 500



AXOR Vasques et baignoires P. 556



AXOR Robinetterie électronique P. 546

Aperçu des collections et combinaisons possibles

Plaques														
			Verre miroir			Verre noir			Chrome			Noir Mat		
			Plaque 200	Plaque 245	Plaque 117	Plaque 200	Plaque 245	Plaque 117	Plaque 200	Plaque 245	Plaque 117	Plaque 200	Plaque 245	Plaque 117

Corps	Image	Description	Produits standard Chrome, Noir Mat	Verre miroir			Verre noir			Chrome			Noir Mat		
				Plaque 200	Plaque 245	Plaque 117	Plaque 200	Plaque 245	Plaque 117	Plaque 200	Plaque 245	Plaque 117	Plaque 200	Plaque 245	Plaque 117
Mitigeur de lavabo	Mitigeur monocommande de lavabo 70	Produits standard Chrome, Noir Mat	47010000			47010600 47010670									
			Mitigeur de lavabo monocommande 70 sans plaque	Chrome	47012000 47900000			47012000 47900600			47012000 47903000			47012000 47903000	
		15 Finition PVD, Noir Mat	47012XXX 47900000			47012XXX 47900600			47012XXX 47903000			47012XXX 47903000			
	Mitigeur monocommande de lavabo 110	Produits standard Chrome, Noir Mat	47030000			47030600 47030670									
			Mitigeur de lavabo monocommande 110 sans plaque	Chrome	47032000 47900000			47032000 47900600			47032000 47903000			47032000 47903000	
		15 Finition PVD, Noir Mat	47032XXX 47900000			47032XXX 47900600			47032XXX 47903000			47032XXX 47903000			
Mitigeur de lavabo monocommande de lavabo 230	Produits standard Chrome, Noir Mat	47020000			47020600 47020670										
		Mitigeur de lavabo monocommande 230 sans plaque	Chrome	47022000 47901000			47022000 47901600			47022000 47904000			47022000 47904670		
	15 Finition PVD, Noir Mat	47022XXX 47901000			47022XXX 47901600			47022XXX 47904000			47022XXX 47904670				
Mitigeur de lavabo 70 3 trous	Produits standard Chrome, Noir Mat	47050000			47050600 47050670										
		Mitigeur de lavabo 70 3 trous sans plaque	Chrome	47052000 47900000			47052000 47900600			47052000 47903000			47052000 47904670		
			15 Finition PVD, Noir Mat	47052XXX 47900000			47052XXX 47900600			47052XXX 47903000			47052XXX 47904670		
Mitigeur de lavabo 110 3 trous	Produits standard Chrome, Noir Mat	47070000			47070600 47070670										
		Mitigeur de lavabo 110 3 trous sans plaque	Chrome	47072000 47900000			47072000 47900600			47072000 47903000			47072000 47904670		
			15 Finition PVD, Noir Mat	47072XXX 47900000			47072XXX 47900600			47072XXX 47903000			47072XXX 47904670		
Mitigeur de lavabo monocommande encastré	Produits standard Chrome, Noir Mat	47060600 47060670			47070600 47070670										
		Mitigeur de lavabo monocommande encastré sans plaque	Chrome	47062000 47901000			47062000 47901600			47062000 47904000			47062000 47904670		
			15 Finition PVD, Noir Mat	47062XXX 47901000			47062XXX 47901600			47062XXX 47904000			47062XXX 47904670		
Mitigeur de lavabo 3 trous encastré	Produits standard Chrome, Noir Mat	47080000			47080600 47080670										
		Mitigeur de lavabo 3 trous encastré sans plaque	Chrome	47082000 47901000			47082000 47901600			47082000 47904000			47082000 47904670		
			15 Finition PVD, Noir Mat	47082XXX 47901600			47082XXX 47901600			47082XXX 47904000			47082XXX 47904670		
Mitigeur de lavabo monocommande posé au sol	Produits standard Chrome, Noir Mat	47040000			47040600 47040670										
		Mitigeur de lavabo monocommande posé au sol sans plaque	Chrome	47042000 47901000			47042000 47901600			47042000 47904000			47042000 47904670		
			15 Finition PVD, Noir Mat	47042XXX 47901000			47042XXX 47901600			47042XXX 47904000			47042XXX 47904670		
Mitigeur de bidet monocommande	Produits standard Chrome, Noir Mat			47210000			47210600 47210670								
		Mitigeur de bidet monocommande sans plaque	Chrome		47212000 47902000			47212000 47902600			47212000 47905000			47212000 47905670	
			15 Finition PVD, Noir Mat		47212XXX 47902000			47212XXX 47902600			47212XXX 47905000			47212XXX 47905670	
Robinet à 4 trous pour montage sur gorge	Produits standard Chrome, Noir Mat	47430600 47430670			47070600 47070670										
		Robinet à 4 trous pour montage sur gorge sans plaque	Chrome	47432000 47900000			47432000 47900600			47432000 47903000			47432000 47903670		
			15 Finition PVD, Noir Mat	47432XXX 47900000			47432XXX 47900600			47432XXX 47903000			47432XXX 47903670		
Mitigeur de baignoire monocommande posé au sol	Produits standard Chrome, Noir Mat	47440000			47440600 47440670										
		Mitigeur de baignoire monocommande posé au sol sans plaque	Chrome	47442000 47901000			47442000 47901600			47442000 47904000			47442000 47904670		
			15 Finition PVD, Noir Mat	47442XXX 47901000			47442XXX 47901600			47442XXX 47904000			47442XXX 47904670		
Bec déverseur	Produits standard Chrome, Noir Mat	47410000			47410600 47410670										
		Bec déverseur sans plaque	Chrome	47412000 47900000			47412000 47900600			47412000 47903000			47412000 47903670		
			15 Finition PVD, Noir Mat	47412XXX 47900000			47412XXX 47900600			47412XXX 47903000			47412XXX 47903670		

* Pour un positionnement exact d'un élément personnalisé sur la plaque de support AXOR MyEdition, le gabarit correspondant est nécessaire en accessoire optionnel.
 Les produits AXOR MyEdition sont disponibles avec des surfaces en Chrome/Verre Miroir -000, Chrome/Noir Miroir -600 ainsi qu'avec des finitions AXOR FinishPlus -xxx.

Plaques



15 finitions PVD Bois : Noyer américain Marbre blanc : Lasa Covelano Vena Oro Marbre noir : Nero Marquina Cuir : cuir nappa gris Plaque de support pour matériel

Plaque 200 Plaque 245 Plaque 117 Plaque 200 Plaque 245 Plaque 117 Plaque 200 Plaque 245 Plaque 117 Plaque 200 Plaque 245 Plaque 117 Plaque 200 Plaque 245 Plaque 117 Plaque 200 Plaque 245 Plaque 117

47012000 47903XXX			47012000 47906000			47012000 47909000			47012000 47913000			47012000 47916000			47012000 47921000*			
47012XXX 47903XXX			47012XXX 47906000			47012XXX 47909000			47012XXX 47913000			47012XXX 47916000			47012XXX 47921000*			
47032000 47903XXX			47032000 47906000			47032000 47909000			47032000 47913000			47032000 47916000			47032000 47921000*			
47032XXX 47903XXX			47032XXX 47906000			47032XXX 47909000			47032XXX 47913000			47032XXX 47916000			47032XXX 47921000*			
	47022000 47904XXX			47022000 47907000			47022000 47910000			47022000 47914000			47022000 47917000			47022000 47922000*		
	47022XXX 47904XXX			47022XXX 47907000			47022XXX 47910000			47022XXX 47914000			47022XXX 47917000			47022XXX 47922000*		
47052000 47903XXX			47052000 47906000			47052000 47909000			47052000 47913000			47052000 47916000			47052000 47921000*			
47052XXX 47903XXX			47052XXX 47906000			47052XXX 47909000			47052XXX 47913000			47052XXX 47916000			47052XXX 47921000*			
47072000 47903XXX			47072000 47906000			47072000 47909000			47072000 47913000			47072000 47916000			47072000 47921000*			
47072XXX 47903XXX			47072XXX 47906000			47072XXX 47909000			47072XXX 47913000			47072XXX 47916000			47072XXX 47921000*			
	47062000 47904XXX			47062000 47907000			47062000 47910000			47062000 47914000			47062000 47917000			47062000 47922000*		
	47062XXX 47904XXX			47062XXX 47907000			47062XXX 47910000			47062XXX 47914000			47062XXX 47917000			47062XXX 47922000*		
	47082000 47904XXX			47082000 47907000			47082000 47910000			47082000 47914000			47082000 47917000			47082000 47922000*		
	47082XXX 47904XXX			47082XXX 47907000			47082XXX 47910000			47082XXX 47914000			47082XXX 47917000			47082xxx 47922000		
	47042000 47904XXX			47042000 47907000			47042000 47910000			47042000 47914000			47042000 47917000			47042000 47922000*		
	47042XXX 47904XXX			47042XXX 47907000			47042XXX 47910000			47042XXX 47914000			47042XXX 47917000			47042XXX 47922000*		
		47212000 47905XXX			47212000 47908000			47212000 47911000			47212000 47915000			47212000 47918000			47212000 47923000*	
		47212XXX 47905XXX			47212XXX 47908000			47212XXX 47911000			47212XXX 47915000			47212XXX 47918000			47212XXX 47923000*	
47432000 47903XXX			47432000 47906000			47432000 47909000			47432000 47913000			47432000 47916000			47432000 47921000*			
47432XXX 47903XXX			47432XXX 47906000			47432XXX 47909000			47432XXX 47913000			47432XXX 47916000			47432XXX 47921000*			
	47442000 47904XXX			47442000 47907000			47442000 47910000			47442000 47914000			47442000 47917000			47442000 47922000*		
	47442XXX 47904XXX			47442XXX 47907000			47442XXX 47910000			47442XXX 47914000			47442XXX 47917000			47442XXX 47922000*		
47412000 47903XXX			47412000 47906000			47412000 47909000			47412000 47913000			47412000 47916000			47412000 47921000*			
47412XXX 47903XXX			47412XXX 47906000			47412XXX 47909000			47412XXX 47913000			47412XXX 47916000			47412XXX 47921000*			

Mitigeurs de lavabo

Caractéristiques des variantes

/ variante de la poignée: poignée
 / type de jet: PowderRain
 / débit maximal à 3 bars: 5 l/min

/ cartouche céramique
 / limiteur de température réglable
 / avec alimentation d'eau isolée

/ convient aux chauffe-eaux instantanés
 / bonde Push-Open 1 ¼

70 avec plaque

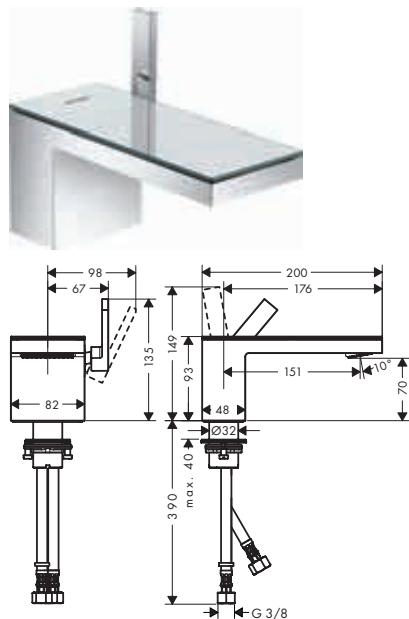

110 avec plaque

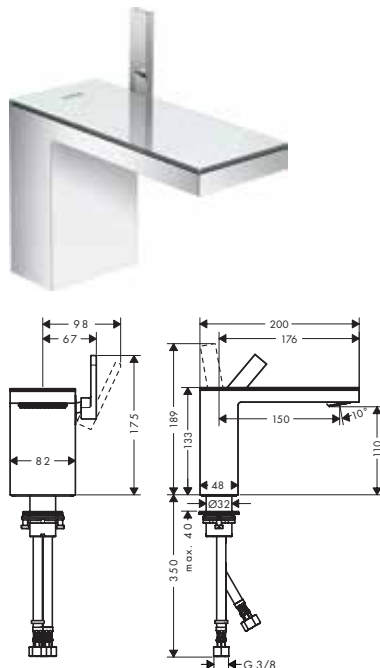

230 sans plaque

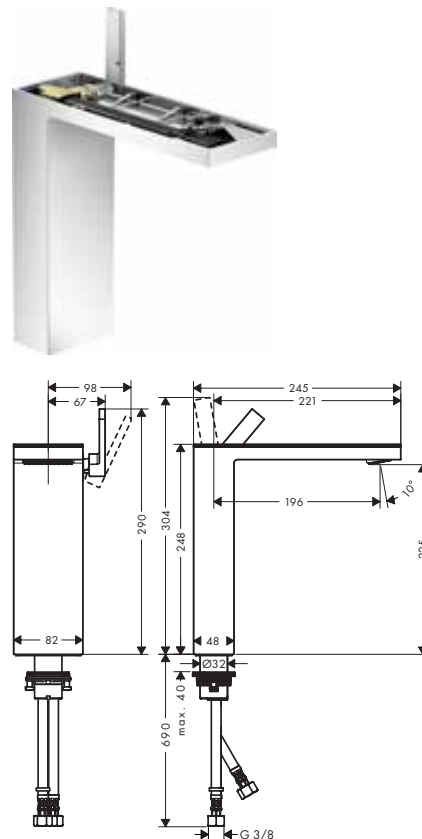

Eco-Responsabilité



Technologies



Certificats/déclarations



Vue d'ensemble





ComfortZone	Projection (mm)	Hauteur du bec (mm)	Pour vasques à poser	Protection	Finition	TEAM	Sanitas Troesch	Code article	CHF
70	151	70	-	avec plaque	● Chromé/Verre miroir	758340		47010000	769.00
					● Chrome/Verre noir	758340		47010600	769.00
					● Noir mat/Verre noir	758340		47010670	1'076.00
70	151	70	-	sans plaque	● Chrome	758341	6411251	47012000	641.00
					● Bronze brossé	758341		47012140	961.00
					● Noir chromé brossé	758341		47012340	961.00
					● Noir mat	758341		47012670	897.00
					● AXOR FinishPlus*			47012XXX	961.00
110	150	110	-	avec plaque	● Chromé/Verre miroir	758185		47030000	842.00
					● Chrome/Verre noir	758185		47030600	842.00
					● Noir mat/Verre noir	758185		47030670	1'179.00
110	150	110	-	sans plaque	● Chrome	758186		47032000	715.00
					● Noir mat	758186		47032670	1'002.00
					● AXOR FinishPlus*			47032XXX	1'073.00
230	196	225	■	avec plaque	● Chromé/Verre miroir	758342		47020000	999.00
					● Chrome/Verre noir	758342		47020600	999.00
					● Noir mat/Verre noir	758342		47020670	1'399.00

Les mesures des schémas techniques sont en mm.





Les spécifications techniques et les unités de mesure peuvent être sujets à des changements.

Mitigeurs de lavabo

Vue d'ensemble

ComfortZone	Projection (mm)	Hauteur du bec (mm)	Pour vasques à poser	Protection	Finition	TEAM	Sanitas Troesch	Code article	CHF
230	196	225	■	sans plaque	 Chrome	758343	6411258	47022000	833.00
					 Bronze brossé	758343		47022140	1'249.00
					 Noir chromé brossé	758343		47022340	1'249.00
					 Noir mat	758343		47022670	1'166.00
					 AXOR FinishPlus*			47022XXX	1'249.00

comprenant

		Inclus dans	Code article
	Mitigeur de lavabo 70 sans plaque, bonde push-open	47010XXX	47012XXX
	Mitigeur de lavabo 110, bonde Push-Open, sans plaque de finition	47030XXX	47032XXX
	Mitigeur de lavabo 230 sans plaque, bonde push-open	47020XXX	47022XXX
	Plaque 200 verre	47010XXX 47030XXX	47900XXX
	Plaque 245 verre	47020XXX	47901XXX

Mitigeurs lavabo encastrés muraux

Caractéristiques des variantes

/ projection: 221 mm
 / hauteur du bec: 82 mm
 / variante de la poignée: poignée
 / type de jet: PowderRain

/ débit maximal à 3 bars: 5 l/min
 / cartouche céramique
 / limiteur de température réglable
 / avec alimentation d'eau isolée

/ convient aux chauffe-eaux instantanés
 / bonde à écoulement libre
 / positionnement de la poignée à gauche ou à droite selon l'installation du set d'encastrement

221 avec plaque

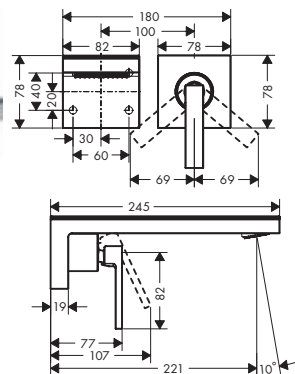

221 sans plaque

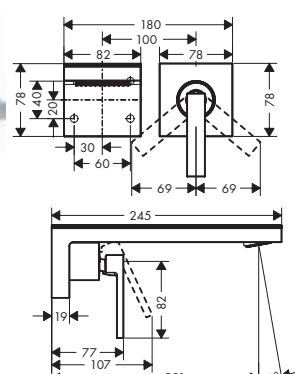

Eco-Responsabilité











Technologies



Certificats/déclarations







Vue d'ensemble

Projection (mm)	Protection	Finition	TEAM	Sanitas Troesch	Code article	CHF
221	avec plaque	 Chromé/Verre miroir	758346		47060000	974.00
		 Chrome/Verre noir	758346		47060600	974.00
		 Noir mat/Verre noir	758346		47060670	1'363.00
221	sans plaque	 Chrome	758347	6411260	47062000	807.00
		 Bronze brossé	758347		47062140	1'211.00
		 Noir chromé brossé	758347		47062340	1'211.00
		 Noir mat	758347		47062670	1'130.00
		 AXOR FinishPlus*			47062XXX	1'211.00

Pour plus d'informations sur ce produit, voir la page suivante.

Mitigeurs lavabo encastrés muraux

comprenant		Inclus dans	Code article
	Mitigeur de lavabo encastré mural sans plaque, bec 221 mm, bonde à écoulement libre	47060XXX	47062XXX
	Plaqué 245 verre	47060XXX	47901XXX
⚠ A compléter avec:			Code article CHF
	Corps d'encastrement pour mitigeur lavabo et évier encastré	13623180	248.00
Options:			Code article CHF
	Rallonge 25 mm pour mitigeur de lavabo mural encastré	13586000	130.00

Mitigeurs de lavabo 3 trous

Caractéristiques des variantes

/ variante de la poignée: poignée
 / type de jet: PowderRain
 / débit maximal à 3 bars: 5 l/min

/ mécanismes céramiques chaud/froid 90°
 / avec alimentation d'eau isolée
 / convient aux chauffe-eaux instantanés

/ bonde Push-Open 1 ¼

70 avec plaque



70 sans plaque



110 avec plaque

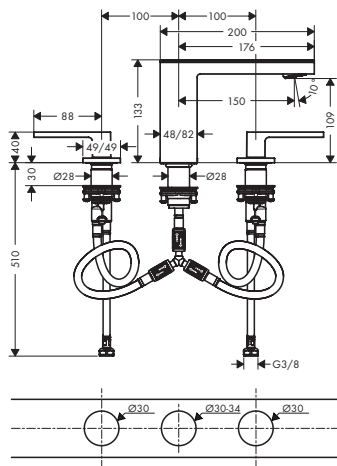
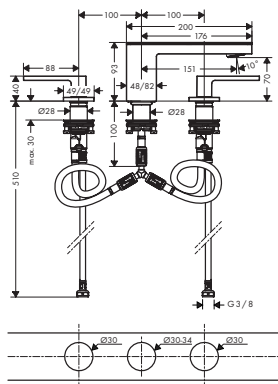
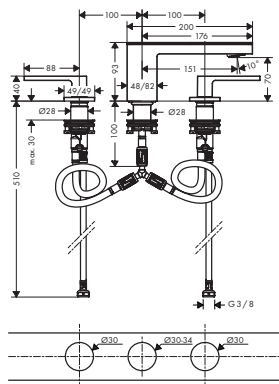

Eco-Responsabilité











Technologies



Certificats/déclarations



Vue d'ensemble







ComfortZone	Projection (mm)	Hauteur du bec (mm)	Protection	Finition	TEAM	Sanitas Troesch	Code article	CHF
70	151	70	avec plaque	 Chromé/Verre miroir	758344		47050000	1'076.00
				 Chrome/Verre noir	758344	6411255	47050600	1'076.00
				 Noir mat/Verre noir	758344		47050670	1'507.00
70	151	70	sans plaque	 Chrome	758345	6411255	47052000	948.00
				 Bronze brossé	758345		47052140	1'422.00
				 Noir chromé brossé	758345		47052340	1'422.00
				 Noir mat	758345		47052670	1'327.00
				 AXOR FinishPlus*			47052XXX	1'422.00

Les mesures des schémas techniques sont en mm.



Les spécifications techniques et les unités de mesure peuvent être sujets à des changements.

Mitigeurs de lavabo 3 trous

Vue d'ensemble

ComfortZone	Projection (mm)	Hauteur du bec (mm)	Protection	Finition	TEAM	Sanitas Troesch	Code article	CHF
110	150	109	avec plaque	 Chromé/Verre miroir	758188		47070000	1'178.00
				 Chrome/Verre noir	758188		47070600	1'178.00
				 Noir mat/Verre noir	758188		47070670	1'649.00
110	150	109	sans plaque	 Chrome	758189		47072000	1'051.00
				 Noir mat	758189		47072670	1'471.00
				 AXOR FinishPlus*			47072XXX	1'576.00

comprenant

		Inclus dans	Code article
	Mélangeur de lavabo 3 trous 70 sans plaque, bonde push-open	47050XXX	47052XXX
	Mélangeur de lavabo 3 trous 110, bonde Push-Open, sans plaque de finition	47070XXX	47072XXX
	Plaque 200 verre	47050XXX 47070XXX	47900XXX

Options:

		Code article	CHF
	Rallonge flexibles pour mélangeur 3 trous	38959000	129.00

Mitigeurs de lavabo 3 trous encastrés pour montage mural

Caractéristiques des variantes

/ projection: 221 mm
/ variante de la poignée: poignée
/ type de jet: PowderRain

/ débit maximal à 3 bars: 5 l/min
/ mécanismes céramiques chaud/froid 90°
/ avec alimentation d'eau isolée

/ convient aux chauffe-eaux instantanés
/ bonde à écoulement libre

221 avec plaque

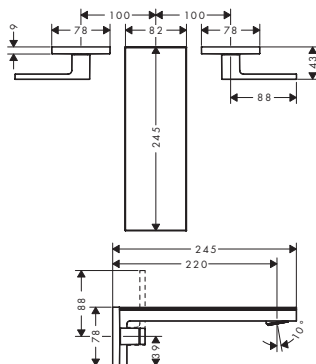

221 sans plaque

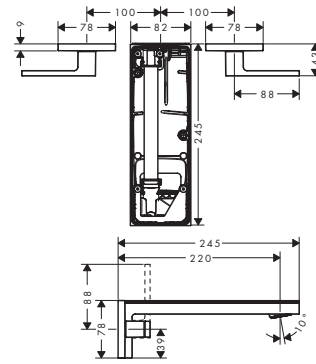

Eco-Responsabilité









Technologies





Certificats/déclarations



Vue d'ensemble





Projection (mm)	Protection	Finition	TEAM	Code article	CHF
221	avec plaque	 Chromé/Verre miroir	758190	47080000	1'004.00
		 Chrome/Verre noir	758190	47080600	1'004.00
		 Noir mat/Verre noir	758190	47080670	1'406.00
221	sans plaque	 Chrome	758192	47082000	877.00
		 Noir mat	758192	47082670	1'228.00
		 AXOR FinishPlus*		47082XXX	1'316.00

comprenant

		Inclus dans	Code article
	Mélangeur de lavabo 3 trous encastré mural, bec 22.1 cm, bonde à écoulement libre, sans plaque de finition	47080XXX	47082XXX
	Plaque 245 verre	47080XXX	47901XXX

Pour plus d'informations sur ce produit, voir la page suivante.

Mitigeurs de lavabo 3 trous encastrés pour montage mural

 A compléter avec:		Code article	CHF
 Corps d'encastrement pour mélangeur lavabo mural 3 trous et B/D mural 3 trous		10303180	272.00
Options:		Code article	CHF
 Rosace d'étanchéité		96383000	36.60
 Rallonge 25 mm pour corps d'encastrement 3 trous mural		96259000	67.10

Mitigeurs de lavabo sur pied

Caractéristiques des variantes

/ projection: 196 mm
 / hauteur du bec: 1158 mm
 / variante de la poignée: poignée
 / type de jet: PowderRain

/ débit maximal à 3 bars: 5 l/min
 / cartouche céramique
 / limiteur de température réglable
 / avec alimentation d'eau isolée

/ convient aux chauffe-eaux instantanés
 / bonde Push-Open 1/4

avec plaque

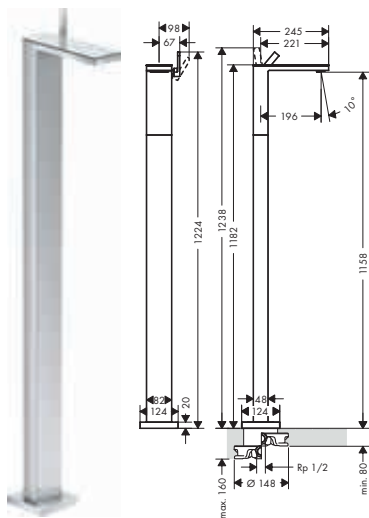

sans plaque

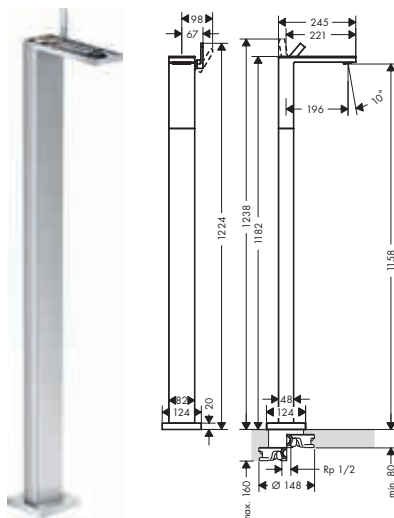

Eco-Responsabilité



Technologies





Certificats/déclarations



Vue d'ensemble

Projection (mm)	Protection	Finition	TEAM	Code article	CHF
196	avec plaque	Chromé/Verre miroir	758193	47040000	1'922.00
		Chrome/Verre noir	758193	47040600	1'922.00
		Noir mat/Verre noir	758193	47040670	2'691.00
196	sans plaque	Chrome	758194	47042000	1'755.00
		Bronze brossé	758194	47042140	2'633.00
		Noir chromé brossé	758194	47042340	2'633.00
		Noir mat	758194	47042670	2'458.00
		AXOR FinishPlus*		47042XXX	2'633.00

comprenant		Inclus dans	Code article
 Mitigeur de lavabo encastré au sol sans plaque, bonde push-open		47040XXX	47042XXX
 Plaque 245 verre		47040XXX	47901XXX

 A compléter avec:		Code article	CHF
 Corps d'encastrement pour mitigeur encastré au sol		10452180	531.00

Mitigeurs de lavabo sur pied

Options:		Code article	CHF
	Rosace d'étanchéité	96441000	154.00

Mitigeurs de bidet

Caractéristiques des variantes

/ projection: 121 mm
 / hauteur du bec: 83 mm
 / avec bec déverseur
 / mousseur sur rotule avec pivot

/ type de jet: jet Normal
 / débit maximal à 3 bars: 5 l/min
 / cartouche céramique
 / limiteur de température réglable

/ alimentation d'eau isolée - sans contact avec le nickel et le plomb
 / convient au chauffe-eau instantané
 / bonde Push-Open 1 ¼

avec plaque

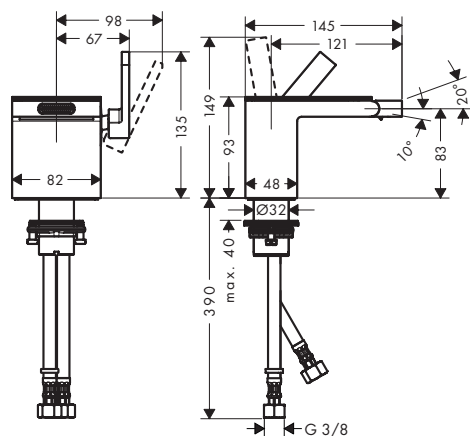

sans plaque

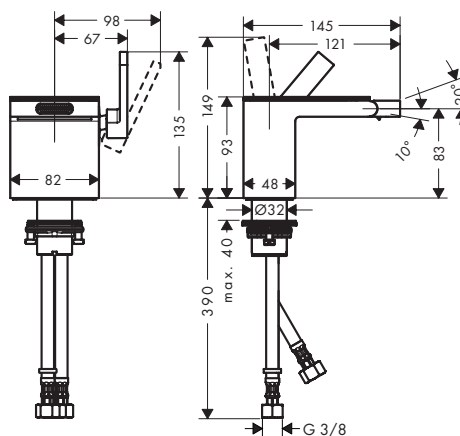

Eco-Responsabilité











Technologies



Certificats/déclarations



Vue d'ensemble

Projection (mm)	Hauteur du bec (mm)	Protection	Finition	TEAM	Sanitas Troesch	Code article	CHF
121	83	avec plaque	 Chromé/Verre miroir	758348		47210000	1'006.00
			 Chrome/Verre noir	758348		47210600	1'006.00
			 Noir mat/Verre noir	758348		47210670	1'408.00
121	83	sans plaque	 Chrome	758349	6411288	47212000	878.00
			 Bronze brossé	758349		47212140	1'316.00
			 Noir chromé brossé	758349		47212340	1'316.00
			 Noir mat	758349		47212670	1'229.00
			 AXOR FinishPlus*			47212XXX	1'316.00

comprenant



Mitigeur de bidet sans plaque avec tirette et vidage



Plaque 117 verre

Inclus dans Code article

47210XXX 47212XXX

47210XXX 47902XXX

Mitigeurs baignoire sur pied

Caractéristiques des variantes

/ 2 fonctions
 / projection: 196 mm
 / type de jet du mitigeur: jet Normal
 / type de jet de la douche: jet Rain, Mono
 / débit maximal à 3 bars: 20 l/min

/ débit du bec de baignoire à 3 bars: 20 l/min
 / débit de la douche à 3 bars: 13 l/min
 / cartouche céramique
 / limiteur de température réglable
 / inverseur avec réinitialisation automatique

/ clapet anti-retour
 / type de raccordement: corps d'encastrement
 / montage sur gorge

avec plaque

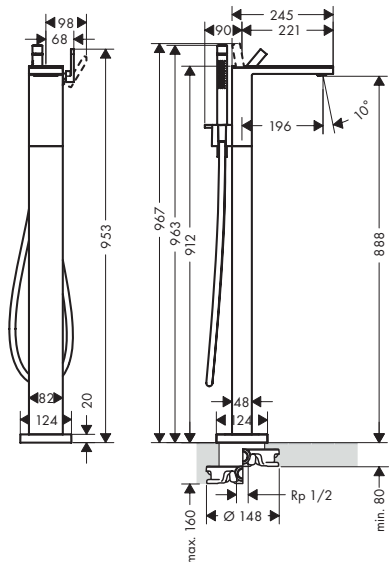

sans plaque

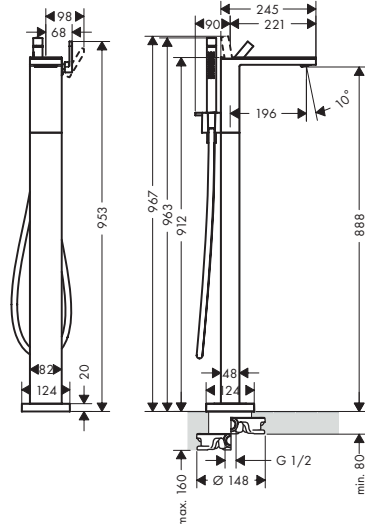

Technologies



Types de jets



Certificats/déclarations



Vue d'ensemble

Projection (mm)	Protection	Finition	TEAM	Sanitas Troesch	Code article	CHF
196	avec plaque	● Chromé/Verre miroir	758350		47440000	2'691.00
		● Chrome/Verre noir	758350		47440600	2'691.00
		● Noir mat/Verre noir	758350		47440670	3'767.00
196	sans plaque	● Chrome	758351	6411203	47442000	2'524.00
		● Bronze brossé	758351		47442140	3'786.00
		● Noir chromé brossé	758351		47442340	3'786.00
		● Noir mat	758351		47442670	3'534.00
		● AXOR FinishPlus*			47442XXX	3'786.00

comprenant		Inclus dans	Code article
	Mitigeur bain/douche sans plaque, encastré au sol	47440XXX	47442XXX
	Plaque 245 verre	47440XXX	47901XXX
	Flexible de douche 1,25 m	47442XXX 47440XXX	28282XXX
	Douche à main tube 2jet	47442XXX 47440XXX	28532XXX
	A compléter avec:		Code article CHF
	Corps d'encastrement pour mitigeur encastré au sol		10452180 531.00
	Options:		Code article CHF
	Rosace d'étanchéité		96441000 154.00

Mélangeurs bain/douche 4 trous pour montage sur bord de baignoire

Caractéristiques des variantes

/ 2 fonctions
 / projection: 151 mm
 / type de jet du mitigeur: jet Normal
 / type de jet de la douchette: jet Rain, Mono

/ longueur maximale d'extension de la douchette:
 1,10 m
 / débit maximal à 3 bars: 22 l/min
 / débit du bec de baignoire à 3 bars: 22 l/min
 / débit de la douchette à 3 bars: 16 l/min

/ mécanismes céramiques chaud/froid 90°
 / inverseur avec réinitialisation automatique
 / type de raccordement: corps d'encastrement
 / installation sur bord de baignoire

avec plaque



sans plaque

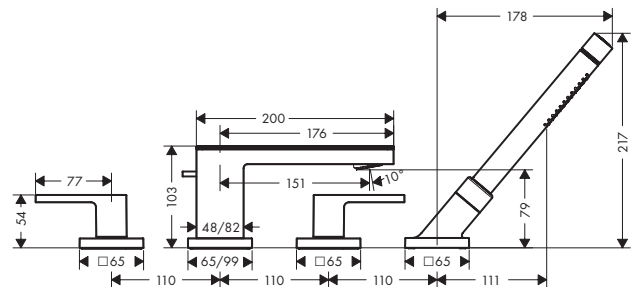
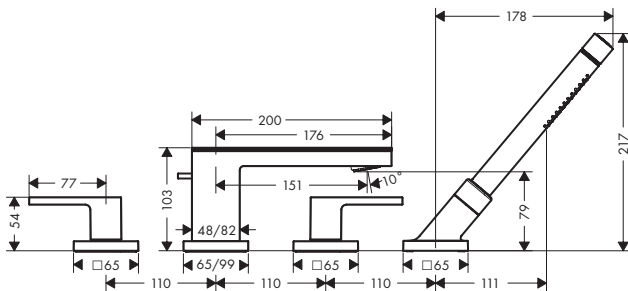

Technologies



Types de jets



Certificats/déclarations



Vue d'ensemble

Projection (mm)	Protection	Finition	TEAM	Code article	CHF
151	avec plaque	Chromé/Verre miroir	758195	47430000	1'794.00
		Chrome/Verre noir	758195	47430600	1'794.00
		Noir mat/Verre noir	758195	47430670	2'511.00
151	sans plaque	Chrome	758196	47432000	1'666.00
		Bronze brossé	758196	47432140	2'498.00
		Noir chromé brossé	758196	47432340	2'498.00
		Noir mat	758196	47432670	2'332.00
		AXOR FinishPlus*		47432XXX	2'498.00

comprenant

	Inclus dans	Code article
Set de finition Mélangeur 4 trous pour montage sur bord de baignoire avec poignées croisillons et rosaces	47430XXX	47432XXX
Plaque 200 verre	47430XXX	47900XXX
Douchette à main tube 2jet	47432XXX 47430XXX	28532XXX

⚠ A compléter avec:

	Code article	CHF
Corps d'encastrement pour combiné mélangeur 4 trous pour montage sur bord de baignoire	15480180	967.00

Options:

	Code article	CHF
Prolongation insert Secuflex	98806000	5.00

Becs de baignoire

Caractéristiques des variantes

/ projection: 176 mm
/ montage mural

/ débit maximal à 3 bars: 24 l/min
/ jet Normal

avec plaque

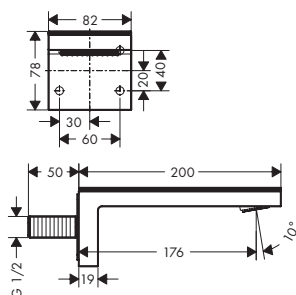

sans plaque

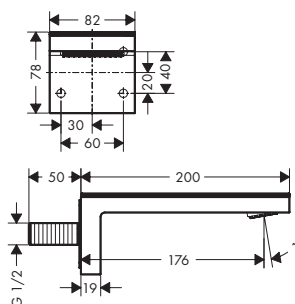

Technologies



Certificats/déclarations



Vue d'ensemble

Projection (mm)	Protection	Finition	TEAM	Sanitas Troesch	Code article	CHF
176	avec plaque	Chromé/Verre miroir	758352		47410000	513.00
		Chrome/Verre noir	758352		47410600	513.00
		Noir mat/Verre noir	758352		47410670	718.00
176	sans plaque	Chrome	758353	6411265	47412000	384.00
		Bronze brossé	758353		47412140	577.00
		Noir chromé brossé	758353		47412340	577.00
		Noir mat	758353		47412670	538.00
		AXOR FinishPlus*			47412XXX	577.00

comprenant



Bec déverseur sans plaque

Inclus dans Code article
47410XXX 47412XXX



Plaque 200 verre

47410XXX 47900XXX

Plaques métalliques

Caractéristiques des variantes

/ matériau: métallique
/ amovible

117

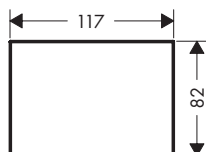

200

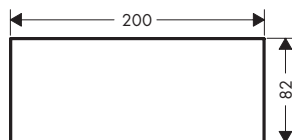



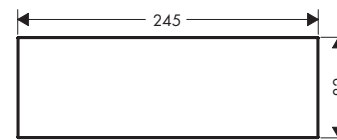











245



Plaques métalliques

Vue d'ensemble

Longueur (mm)	Finition	TEAM	Sanitas Troesch	Code article	CHF
117	 Chrome	758354	6411216	47905000	128.00
	 Bronze brossé	758354		47905140	192.00
	 Noir chromé brossé	758354		47905340	192.00
	 Noir mat	758354		47905670	179.00
	 AXOR FinishPlus*			47905XXX	192.00
200	 Chrome	758355	6411217	47903000	128.00
	 Bronze brossé	758355		47903140	192.00
	 Noir chromé brossé	758355		47903340	192.00
	 Noir mat	758355		47903670	179.00
	 AXOR FinishPlus*			47903XXX	192.00
245	 Chrome	758356	6411218	47904000	167.00
	 Bronze brossé	758356		47904140	250.00
	 Noir chromé brossé	758356		47904340	250.00
	 Noir mat	758356		47904670	233.00
	 AXOR FinishPlus*			47904XXX	250.00





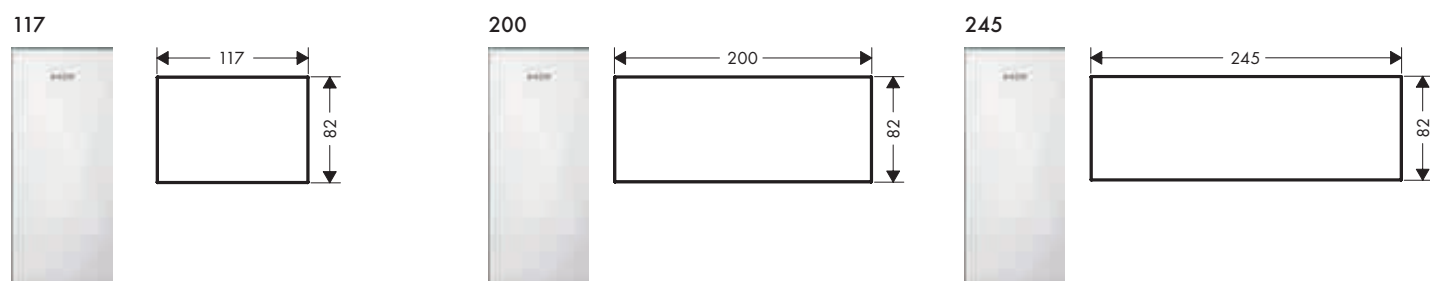

Plaques en verre

Caractéristiques des variantes

/ matériau: verre
/ amovible



Vue d'ensemble

Longueur (mm)	Finition	TEAM	Sanitas Troesch	Code article	CHF
117	 Miroir	758354	6411210	47902000	128.00
	 Noir	758354	6411211	47902600	128.00
200	 Miroir	758355	6411212	47900000	128.00
	 Noir	758355	6411213	47900600	128.00
245	 Miroir	758356	6411214	47901000	167.00
	 Noir	758356	6411215	47901600	167.00

Plaques Noyer américain

Caractéristiques des variantes

/ matériau: noyer
/ amovible

/ Le bois étant un matériau naturel, chaque pièce est unique et le veinage sur le bois peut varier

117



200

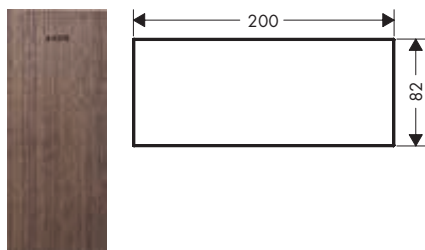

245

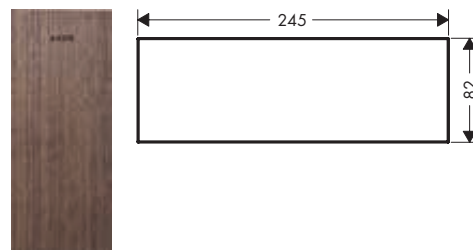

Vue d'ensemble

	Longueur (mm)	Finition	TEAM	Sanitas Troesch	Code article	CHF
	117	● Noyer noir	758354	6411219	47908000	384.00
	200	● Noyer noir	758355	6411220	47906000	384.00
	245	● Noyer noir	758356	6411221	47907000	500.00

Plaques en marbre Lasa Covelano Vena Oro

Caractéristiques des variantes

/ matériau: marbre
/ amovible

/ Le marbre étant un matériau naturel, chaque pièce est unique et le veinage peut varier

117

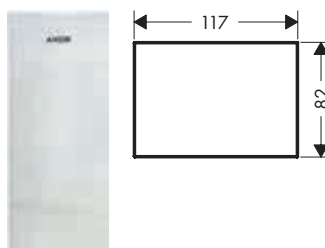

200

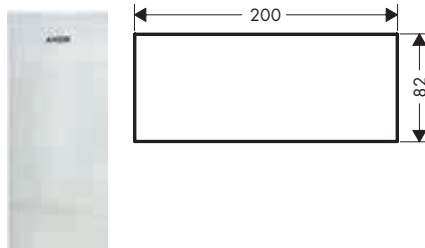

245

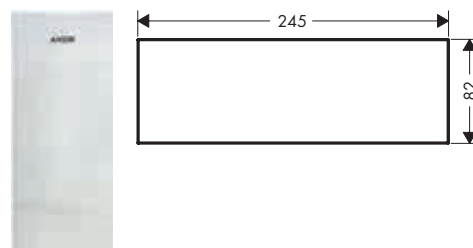

Vue d'ensemble

	Longueur (mm)	Finition	TEAM	Sanitas Troesch	Code article	CHF
	117	● Marbre Lasa Covelano Vena Oro		6411222	47911000	384.00
	200	● Marbre Lasa Covelano Vena Oro		6411223	47909000	384.00
	245	● Marbre Lasa Covelano Vena Oro	758356	6411224	47910000	500.00

Plaques en marbre Nero Marquina

Caractéristiques des variantes

/ matériau: marbre
/ amovible

/ Le marbre étant un matériau naturel, chaque pièce est unique et le veinage peut varier

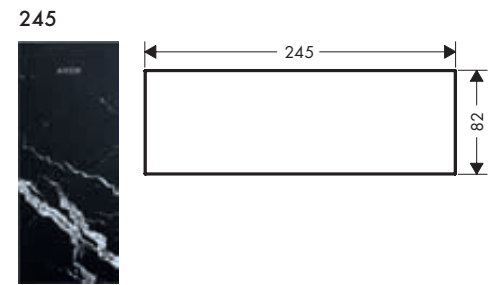
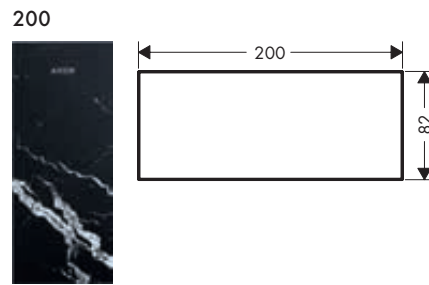
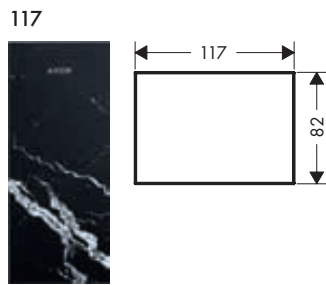

Vue d'ensemble

	Longueur (mm)	Finition	TEAM	Sanitas Troesch	Code article	CHF
	117	● Marble Nero Marquina	758354	6411225	47915000	384.00
	200	● Marble Nero Marquina	758355	6411226	47913000	384.00
	245	● Marble Nero Marquina		6411227	47914000	500.00

Plaques en cuir

Caractéristiques des variantes

/ matériau: cuir
/ amovible

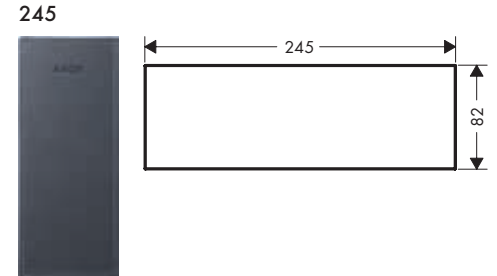
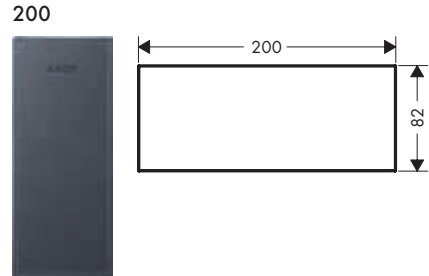
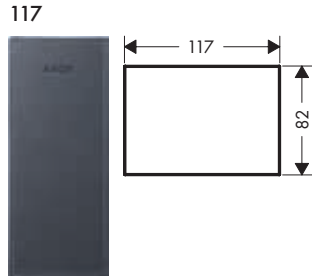

Vue d'ensemble

	Longueur (mm)	Finition	TEAM	Sanitas Troesch	Code article	CHF
	117	● Cuir	758354	6411228	47918000	384.00
	200	● Cuir	758355	6411229	47916000	384.00
	245	● Cuir	758356	6411230	47917000	500.00

Plaques de montage

Caractéristiques des variantes

/ la plaque de finition AXOR MyEdition est montée sur support
 / épaisseur du matériau: 3-5 mm recommandé (plaque de finition)

/ matériau: acier inoxydable
 / nécessite le gabarit AXOR MyEdition correspondant pour un positionnement précis de la plaque de finition sur le support de montage

/ amovible
 / avec joint d'étanchéité en caoutchouc
 / non inclus: matériau individuel, colle

117

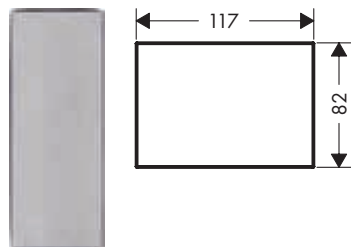

200

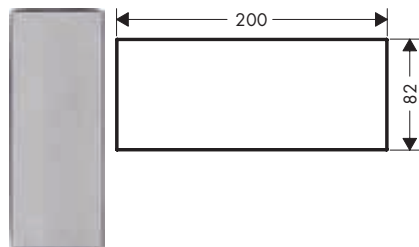

245

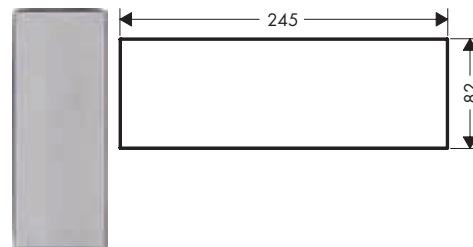

Vue d'ensemble

Longueur (mm)	TEAM	Sanitas Troesch	Code article	CHF
117	758364	6411232	47923000	27.20
200	758365	6411233	47921000	30.90
245	758366	6411234	47922000	34.70

⚠ A compléter avec:		Pour	Code article	CHF
	Gabarit 117	47923XXX	47924000	38.90
	Gabarit 200	47921XXX	47925000	46.50
	Gabarit 245	47922XXX	47926000	54.00

Gabarit 117

Caractéristiques

/ pour un positionnement précis lors du collage de la plaque de finition sur la plaque de montage

AXOR MyEdition #47923000
 / Le gabarit peut être utilisé plusieurs fois

/ non inclus: matériau individuel, colle



TEAM	Sanitas Troesch	Code article	CHF
758367	6411236	47924000	38.90

Gabarit 200

Caractéristiques

/ pour un positionnement précis lors du collage de la plaque de finition sur la plaque de montage

AXOR MyEdition #47921000
/ Le gabarit peut être utilisé plusieurs fois

/ non inclus: matériau individuel, colle



TEAM	Sanitas Troesch	Code article	CHF
758368	6411237	47925000	46.50

Gabarit 245

Caractéristiques

/ pour un positionnement exact lors du collage de la plaque de finition sur la plaque de montage

AXOR MyEdition #47922000
/ Le gabarit peut être utilisé plusieurs fois

/ non inclus: matériau individuel, colle



TEAM	Sanitas Troesch	Code article	CHF
758369	6411238	47926000	54.00



AXOR Starck

Lavabo	152
Bidet	156
Baignoire	156
Douche	160
Thermostats et vannes	162
Douches de tête	165
Douchettes	166
Sets de douche	167
AXOR Starck V	170





« L'IDÉE CHEZ AXOR
STARCK ÉTAIT DE CRÉER
UN DESIGN QUI RESPECTE
LA PROFONDEUR ET LA
STRUCTURE DE L'EAU. LE
PREMIER OBJET DANS
L'HISTOIRE QUI A FOURNI
DE L'EAU ÉTAIT LA POMPE
ET IL S'AGISSAIT DE CRÉER
UN ENSEMBLE AUSSI
SIMPLE QU'ELLE. »

Philippe Starck

AXOR Starck

Design de salle de bains minimaliste

AXOR Starck incarne l'esthétique du minimalisme : le design se concentre sur l'essentiel. Une forme familière, une fonction sans compromis et un lien originel avec l'eau. Et donc un archétype : la collection s'inspire de la pompe à bras historique qui servait à extraire l'eau du puits.

Design : Philippe Starck

CARACTÉRISTIQUE DU DESIGN :

Invariablement cylindrique avec bec en diagonale.

IDÉE DU DESIGNER :

Déclaration du minimalisme : la forme de base repose sur l'idée des pompes à bras historiques – le premier et le plus simple objet qui fournissait de l'eau. Il s'agit ici uniquement de l'eau pure et de la beauté de l'eau.

POINTS FORTS DE LA COLLECTION :

- / Trois variantes de poignées : poignée à ressort classique, poignée tige moderne, poignée à manette ergonomique
- / Mitigeurs dans différentes ComfortZone à combiner avec différentes vasques
- / AXOR Starck est un best-seller depuis 25 ans devenu au fil du temps un classique du design
- / Douchette bâton innovante : le premier de son genre et, aujourd'hui, un classique

Tout savoir sur AXOR Starck :
axor-design.ch

3 mitigeurs monocommande – 3 choix de poignées

Trois poignées, un design : de la poignée plume classique, l'original de 1994 – aujourd'hui un classique – à la poignée à manette ergonomique, en passant par la poignée tige moderne, résolument réduite. La forme emblématique du bec en diagonale et le design minimaliste misent sur l'essentiel.



MITIGEUR DE VASQUE MONOCOMMANDE
AXOR STARCK AVEC POIGNÉE À MANETTE

- / Poignée à manette : poignée ergonomique synonyme de minimalisme moderne
- / Disponible en trois hauteurs différentes : 80, 100, 250
- / Variante CoolStart disponible pour économiser de l'énergie et de l'eau

MITIGEUR DE VASQUE AXOR STARCK AVEC POIGNÉE TIGE

- / Poignée tige avec cartouche de type joystick intégrée : la poignée fine complète le minimalisme.
- / Corps étroit grâce à la cartouche intégrée
- / Trois cylindres simples façonnent le design minimaliste
- / Disponible en quatre hauteurs différentes : 70, 90, 170, 250

MITIGEUR DE VASQUE MONOCOMMANDE
AXOR STARCK AVEC POIGNÉE PLUME

- / Poignée plume : forme classique avec un clin d'œil à la pompe à bras. La plume est un détail étonnant dans l'aspect général minimaliste
- / Disponible en trois hauteurs différentes : 60, 70, 220
- / Design original de 1994 : inspiré de la pompe à bras





Aspect minimaliste sur la baignoire



Un objet iconique sur la baignoire : formes droites et claires, avec bec en diagonale rappelant l'historique pompe à bras. Le mitigeur de baignoire posé au sol est, lui, particulièrement adapté aux baignoires en îlot.

DIFFÉRENTES VARIANTES DE POIGNÉES

/ Disponible avec différentes variantes de poignées adaptées au mitigeur de vasque sélectionné

CHANGEMENT DE SORTIE

/ Le passage du mitigeur de baignoire à la douchette à main s'effectue au niveau du bec déverseur
/ Débit : 22 l/min (à 3 bar)

FLEXIBLE DE DOUCHE 1,25 M AVEC EFFET MÉTALLIQUE (# 28282000) ET DOUCHETTE BATON 2JET (# 28532000)

/ Fourni

Pour les produits complémentaires, veuillez vous référer aux chapitres AXOR correspondants.





Mitigeurs de lavabo pour lave-mains

Caractéristiques des variantes

/ comprenant: mitigeur de lavabo, garniture de vidage
/ variante de la poignée: poignée

/ type de jet: jet Normal
/ débit maximal à 3 bars: 5 l/min
/ cartouche céramique

/ convient aux chauffe-eaux instantanés
/ garniture de vidage 1 1/4

70

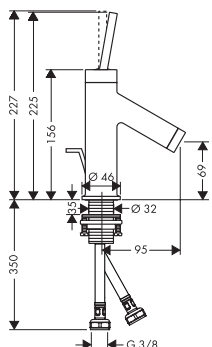

80

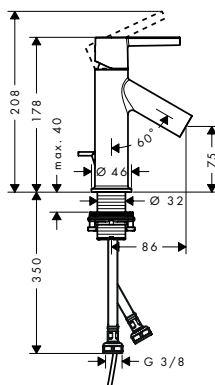

Vue d'ensemble

Eco-Responsabilité



Technologies



Certificats/déclarations



ComfortZone	Projection (mm)	Hauteur du bec (mm)	Modèle de poignée	Finition	TEAM	Sanitas Troesch	Code article	CHF
70	95	69	goupille	● Chrome	758477	6412846	10116000	524.00
				● Noir chromé brossé	758477		10116340	786.00
				● AXOR FinishPlus*			10116XXX	786.00
80	86	75	manette	● Chrome	758453	6412838	10102000	308.00
				● Noir chromé brossé	758453		10102340	463.00
				● AXOR FinishPlus*			10102XXX	463.00

Mitigeurs de lavabo

Caractéristiques des variantes

/ comprenant: mitigeur de lavabo, garniture de vidage
/ ComfortZone 70
/ projection: 106 mm

/ hauteur du bec: 74 mm
/ variante de la poignée: poignée
/ type de jet: jet Normal
/ débit maximal à 3 bars: 5 l/min

/ cartouche céramique
/ convient aux chauffe-eaux instantanés

70

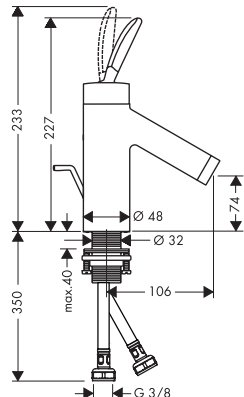

Vue d'ensemble

Eco-Responsabilité



Technologies



Certificats/déclarations



ComfortZone	Projection (mm)	Hauteur du bec (mm)	Garniture de vidage	Finition	TEAM	Sanitas Troesch	Code article	CHF
70	106	74	tirette et vidage	● Chrome	758421	6412845	10010000	562.00
				● AXOR FinishPlus*			10010XXX	843.00
70	106	74	sans	● Chrome			10018000	562.00
				● AXOR FinishPlus*			10018XXX	843.00

Les mesures des schémas techniques sont en mm.

Les spécifications techniques et les unités de mesure peuvent être sujets à des changements.

Mitigeurs de lavabo avec poignée goupille

Caractéristiques des variantes

/ comprenant: mitigeur de lavabo, garniture de vidage
/ projection: 112 mm

/ variante de la poignée: poignée
/ type de jet: jet Normal
/ débit maximal à 3 bars: 5 l/min

/ cartouche céramique
/ convient aux chauffe-eaux instantanés

90

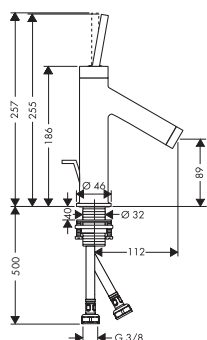

170

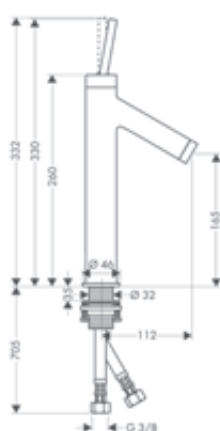

250



Eco-Responsabilité



Technologies



Certificats/déclarations



Vue d'ensemble

ComfortZone	Projection (mm)	Hauteur du bec (mm)	Garniture de vidage	Pour vasques à poser	Finition	TEAM	Sanitas Troesch	Code article	CHF
90	112	89	tirette et vidage	-	● Chrome	758476	6412849	10111000	562.00
					● Noir chromé brossé	758476		10111340	843.00
					● AXOR FinishPlus*			10111XXX	843.00
90	112	89	sans	-	● Chrome		6412844	10117000	562.00
					● Noir chromé brossé			10117340	843.00
					● AXOR FinishPlus*			10117XXX	843.00
170	112	165	sans	■	● Chrome	758474		10123000	647.00
					● Noir chromé brossé	758474		10123340	971.00
					● AXOR FinishPlus*			10123XXX	971.00
250	112	250	sans	■	● Chrome	758479	6412855	10129000	860.00
					● Noir chromé brossé	758479		10129340	1'290.00
					● AXOR FinishPlus*			10129XXX	1'290.00

Mitigeurs de lavabo avec poignée manette

Caractéristiques des variantes

/ comprenant: mitigeur de lavabo, garniture de vidage
/ variante de la poignée: poignée

/ type de jet: jet Normal
/ cartouche céramique
/ limiteur de température réglable

/ convient aux chauffe-eaux instantanés

100

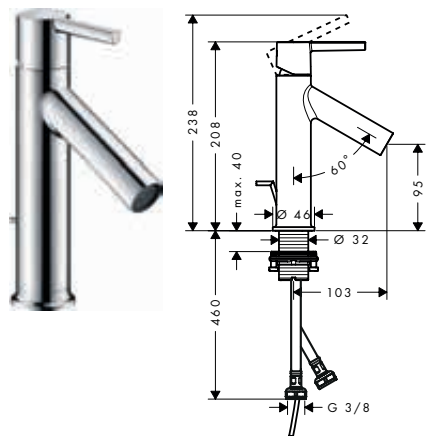

250

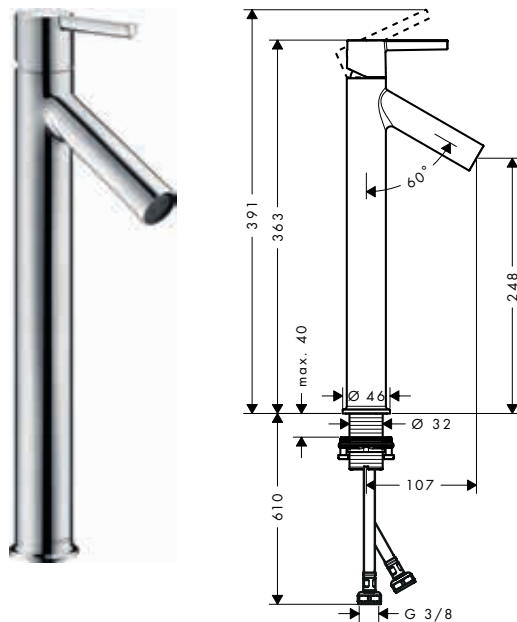

Eco-Responsabilité



Technologies



Certificats/déclarations



Vue d'ensemble

Comfort-Zone	Projection (mm)	Hauteur du bec (mm)	Garniture de vidage	CoolStart	Pour vasques à poser	Débit max. à 3 bar (l/min)	Finition	TEAM	Sanitas Troesch	Code article	CHF
100	103	95	tirette et vidage	■	-	3,5	● Chrome	758454	6412840	10007000	308.00
							● Noir chromé brossé	758454		10007340	463.00
							● AXOR FinishPlus*			10007XXX	463.00
100	103	95	tirette et vidage	-	-	5	● Chrome	758106	6412842	10001000	308.00
							● Noir chromé brossé	758106		10001340	463.00
							● Aspect acier inoxydable	758106		10001800	463.00
							● AXOR FinishPlus*			10001XXX	463.00
100	103	95	sans	-	-	5	● Chrome	758107	6412843	10003000	308.00
							● Noir chromé brossé	758107		10003340	463.00
							● AXOR FinishPlus*			10003XXX	463.00
250	107	248	sans	-	■	5	● Chrome	758108	6412856	10103000	449.00
							● Noir chromé brossé	758108		10103340	673.00
							● AXOR FinishPlus*			10103XXX	673.00

i 10003XXX Ce produit est uniquement disponible en finition AXOR FinishPlus Or rouge brossé via AXOR Signature.

Mitigeur de lavabo 80 avec tirette et vidage

Caractéristiques

/ comprenant: Mélangeur de lavabo, garniture de vidage
/ ComfortZone 80
/ projection: 105 mm

/ hauteur du bec: 75 mm
/ variante de la poignée: poignée cylindrique
/ type de jet: jet Normal
/ débit maximal à 3 bars: 5 l/min

/ mécanisme céramique 180°
/ convient aux chauffe-eaux instantanés
/ garniture de vidage 1 1/4

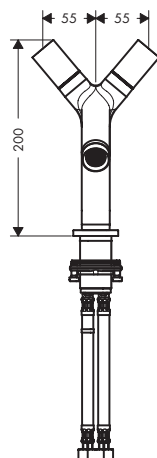
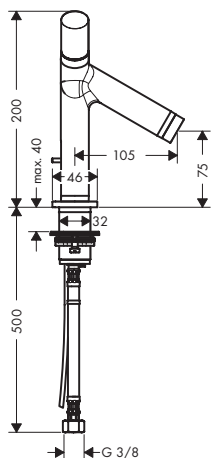

Eco-Responsabilité



Technologies



Certificats/déclarations



Finition	TEAM	Sanitas Troesch	Code article	CHF
● Chrome	758426	6412941	10030000	691.00
● AXOR FinishPlus*			10030XXX	1'036.00



Ce produit est disponible en finition spéciale rouge doré poli uniquement sur demande auprès d'AXOR Signature.

Robinet lave-mains 70 eau froide sans tirette ni vidage

Caractéristiques

/ ComfortZone 70
/ projection: 100 mm
/ hauteur du bec: 65 mm

/ variante de la poignée: poignée cylindrique
/ type de jet: jet Normal
/ débit maximal à 3 bars: 5 l/min

/ mécanisme céramique 180°
/ alimentation en eau froide uniquement

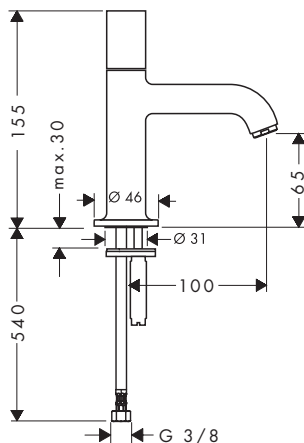

Eco-Responsabilité



Technologies



Finition	Sanitas Troesch	Code article	CHF
● Chrome	6411152	38130000	274.00
● Noir chromé brossé		38130340	412.00
● AXOR FinishPlus*		38130XXX	412.00

Mitigeurs de bidet

Caractéristiques des variantes

/ comprenant: mitigeur mécanique de bidet,
garniture de vidage
/ avec bec déverseur

/ mousseur sur rotule avec pivot
/ type de jet: jet Normal
/ débit maximal à 3 bars: 7,5 l/min

/ cartouche céramique
/ convient au chauffe-eau instantané
/ garniture de vidage 1 1/4

poignée goupille

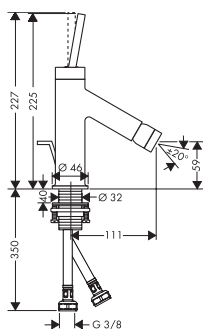

poignée manette

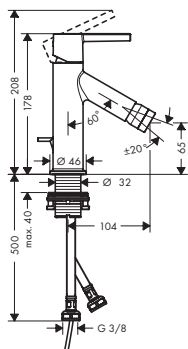

Technologies



Certificats/déclarations



Vue d'ensemble

Projection (mm)	Hauteur du bec (mm)	Modèle de poignée	Finition	TEAM	Sanitas Troesch	Code article	CHF
111	59	goupille	● Chrome	758485	6412889	10211000	562.00
			● Noir chromé brossé	758485		10211340	843.00
			● AXOR FinishPlus*			10211XXX	843.00
104	65	manette	● Chrome	758460	6412887	10214000	308.00
			● Noir chromé brossé	758460		10214340	463.00
			● AXOR FinishPlus*			10214XXX	463.00

Mitigeurs de baignoire avec installation apparente

Caractéristiques des variantes

/ 2 fonctions
/ projection: 200 mm
/ distance du centre: 150 mm ± 16 mm
/ type de jet du mitigeur: jet Normal
/ débit maximal à 3 bars: 18 l/min

/ débit du bec de baignoire à 3 bars: 18 l/min
/ débit de la douchette à 3 bars: 16 l/min
/ cartouche céramique
/ limiteur de température réglable
/ inverseur avec réinitialisation automatique

/ clapet anti-retour
/ avec silencieux
/ convient au chauffe-eau instantané
/ type de raccordement: raccords S
/ montage mural

poignée goupille

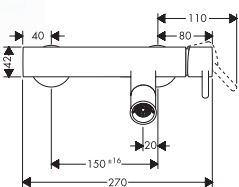

poignée manette

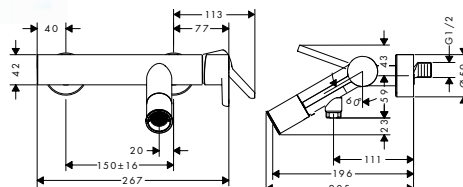

Technologies



Certificats/déclarations



Vue d'ensemble

Projection (mm)	Modèle de poignée	Finition	TEAM	Sanitas Troesch	Code article	CHF
200	goupille	● Chrome	758438	6412801	10411000	864.00
		● Noir chromé brossé	758438		10411340	1'296.00
		● AXOR FinishPlus*			10411XXX	1'296.00
200	manette	● Chrome	758461		10465000	864.00
		● Noir chromé brossé	758461		10465340	1'296.00
		● AXOR FinishPlus*			10465XXX	1'296.00

Les mesures des schémas techniques sont en mm.

Les spécifications techniques et les unités de mesure peuvent être sujets à des changements.

Mitigeurs baignoire sur pied

Caractéristiques des variantes

/ 2 fonctions
 / projection: 156 mm
 / type de jet du mitigeur: jet Normal
 / type de jet de la douchette: jet Rain, Mono
 / débit maximal à 3 bars: 18 l/min

/ débit du bec de baignoire à 3 bars: 18 l/min
 / débit de la douchette à 3 bars: 15 l/min
 / cartouche céramique
 / limiteur de température réglable
 / inverseur avec réinitialisation automatique

/ clapet anti-retour
 / convient au chauffe-eau instantané
 / type de raccordement: corps d'encastrement
 / montage sur gorge

poignée goupille

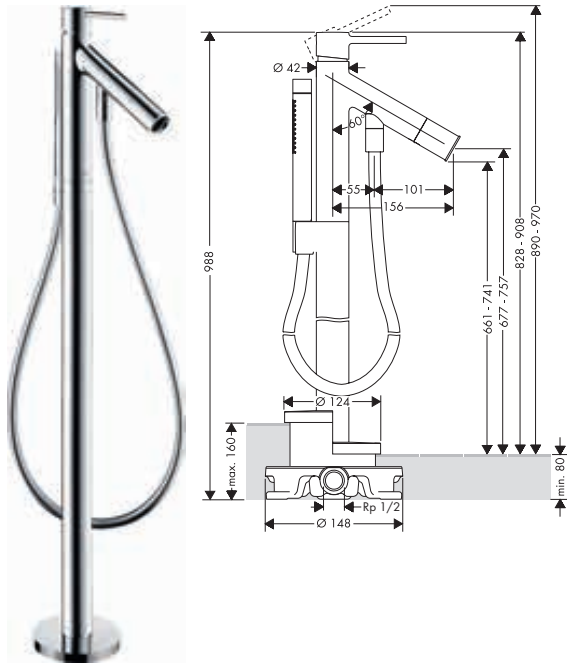

poignée manette

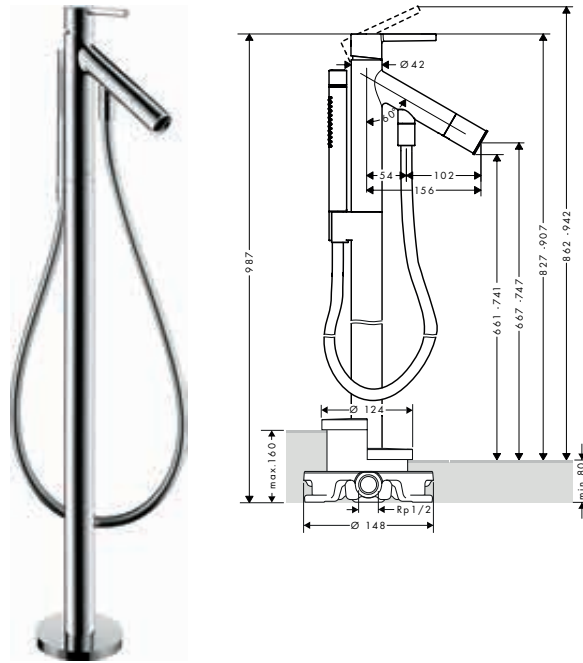

Technologies



Types de jets



Certificats/déclarations



Vue d'ensemble

Projection (mm)	Modèle de poignée	Finition	TEAM	Sanitas Troesch	Code article	CHF
156	goupille	● Chrome	758439	6412805	10456000	1'847.00
		● Noir chromé brossé	758439		10456340	2'770.00
		● AXOR FinishPlus*			10456XXX	2'770.00
156	manette	● Chrome	758462		10455000	1'847.00
		● Noir chromé brossé	758462		10455340	2'770.00
		● Noir mat			10455670	2'586.00
		● AXOR FinishPlus*			10455XXX	2'770.00

comprenant		Inclus dans	Code article
	AXOR Starck Flexible de douche 1,25 m	10456XXX 10455XXX	28282XXX
	AXOR Starck Douchette à main tube 2jet	10456XXX 10455XXX	28532XXX

⚠ A compléter avec:		Code article	CHF
	Corps d'encastrement pour mitigeur encastré au sol	10452180	531.00

Options:		Finition	Code article	CHF
	Rosace d'étanchéité		96441000	154.00
	AXOR Starck Rallonge bec 60 mm pour mélangeur et mitigeur bain/douche, montage au sol	● Chrome	10981000	368.00
		● AXOR FinishPlus*	10981XXX	552.00
	AXOR Starck Rallonge encastrée pour set de finition mitigeur et mélangeur bain/douche, montage au sol		97686000	284.00

*Pour plus d'informations veuillez vous référer à la liste „AXOR FinishPlus“.

Mitigeurs bain/douche pour montage encastré

Caractéristiques des variantes

/ 2 fonctions
/ cartouche céramique
/ limiteur de température réglable

/ inverseur avec réinitialisation automatique
/ convient au chauffe-eau instantané
/ type de raccordement: corps d'encastrement

/ montage mural

poignée goupille

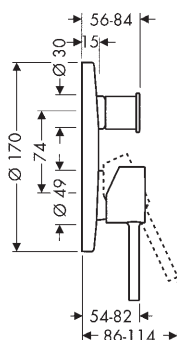

Vue d'ensemble

poignée manette

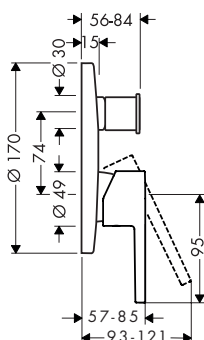

Certificats/déclarations



Modèle de poignée	Combinaison de sécurité EN 1717	Débit max. à 3 bar (l/min)	Finition	TEAM	Sanitas Troesch	Code article	CHF
goupille	-	29	Chrome	758455	6412809	10416000	368.00
			Noir chromé brossé	758455		10416340	551.00
			AXOR FinishPlus*			10416XXX	551.00
goupille	■	26	Chrome	758456	6412810	10418000	532.00
			Noir chromé brossé	758456		10418340	798.00
			AXOR FinishPlus*			10418XXX	798.00
manette	-	29	Chrome	758463		10414000	368.00
			Noir chromé brossé	758463		10414340	551.00
			Noir mat			11414670	514.00
			AXOR FinishPlus*			10414XXX	551.00
manette	■	26	Chrome	758464		10427000	532.00
			Noir chromé brossé	758464		10427340	798.00
			AXOR FinishPlus*			10427XXX	798.00

i 10418XXX Ce produit est disponible en finition spéciale aspect doré poli uniquement sur demande auprès d'AXOR Signature.

A compléter avec: Code article CHF

AXOR iBox universal Corps d'encastrement 01700180 135.00

Options: Pour Finition Code article CHF

Rallonge 25 mm pour iBox universal 13587000 58.20

Rosace ronde 33 mm pour robinetterie encastrée 2 trous 10416XXX 10414XXX 10427XXX Chrome 14961000 64.50 Noir chromé brossé 14961340 101.00 AXOR FinishPlus* 14961XXX 97.00

Rail de fixation pour iBox 10418XXX 93171000 41.30

Bec déverseur

Caractéristiques

/ projection: 122 mm

/ débit maximal à 3 bars: 20 l/min

/ jet Normal

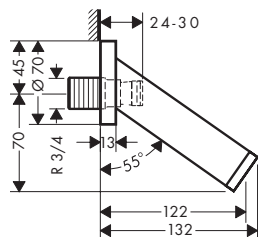

Technologies



Finition	TEAM	Sanitas Troesch	Code article	CHF
Chrome	758441	6412870	10410000	221.00
Noir chromé brossé	758441		10410340	332.00
AXOR FinishPlus*			10410XXX	332.00

Batterie bain/douche thermostatique 2 trous pour montage sur bord de baignoire ou plage de carrelage avec poignées zéro

Caractéristiques

/ 2 fonctions
/ fonction safety stop à 40 °C

/ limiteur de température réglable
/ convient pour un bec déporté

/ type de raccordement: corps d'encastrement

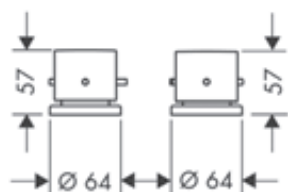

Eco-Responsabilité



Technologies



Finition	Code article	CHF
Chrome	10480000	304.00
Noir chromé brossé	10480340	455.00
AXOR FinishPlus*	10480XXX	455.00

⚠ A compléter avec:



Corps d'encastrement pour thermostatique 2 trous pour montage sur bord de baignoire

Code article	CHF
15486180	601.00

Options:



Flexible de raccordement 3/4" 800 mm

Code article	CHF
58308000	124.00



Flexibles de raccordement pour thermostatique 2 trous

Code article	CHF
13089000	64.20

Support de douchette sur bord de baignoire Secuflex Secubox avec douchette à main

Caractéristiques

/ comprenant: douchette, support pour douchette, flexible de douche, Secubox, gaine Secuflex à ressorts, passage de flexible

/ compatible avec pour un montage sur bord de baignoire ou sur carrelage (pas de plaque de montage disponible)
/ type de raccordement: DN15

/ diamètre de perçage sur la baignoire: Ø 50 mm
/ longueur maximale d'extension de la douchette 1,10 m
/ épaisseur de la boîte 160 mm (obligatoire)

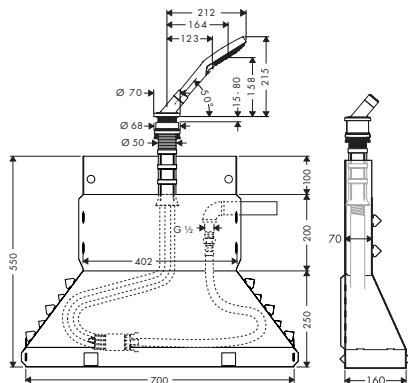

Finition	TEAM	Code article	CHF
Chrom	758204	19418000	498.00
Bronze brossé	758204	19418140	747.00
Noir chromé brossé	758204	19418340	747.00
Brushed Nickel	758204	19418820	747.00
Aspect doré poli	758204	19418990	747.00
AXOR FinishPlus*		19418XXX	747.00

comprenant



AXOR ShowerSolutions Douchette à main 120 3jet

Inclus dans

19418XXX

Code article

26050XXX

Options:



Prolongation insert Secuflex

Code article

98806000

CHF

5.00

Mitigeurs de douche pour installation apparente

Caractéristiques des variantes

/ 1 fonction
/ distance du centre: 150 mm ± 16 mm
/ débit maximal à 3 bars: 28 l/min
/ débit de la douchette à 3 bars: 16 l/min

/ cartouche céramique
/ limiteur de température réglable
/ clapet anti-retour
/ avec silencieux

/ convient au chauffe-eau instantané
/ type de raccordement: raccords S

poignée goupille

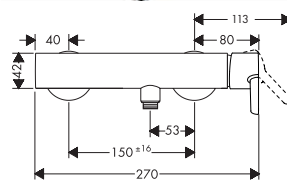

poignée manette

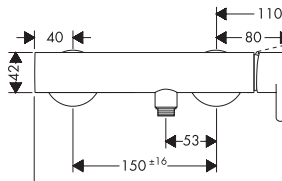

Certificats/déclarations



Vue d'ensemble

Modèle de poignée	Finition	TEAM	Sanitas Troesch	Code article	CHF
goupille	Chrom	758440	6412821	10611000	626.00
	Noir chromé brossé	758440		10611340	939.00
	AXOR FinishPlus*			10611XXX	939.00
manette	Chrom	758465		10665000	626.00
	Noir chromé brossé	758465		10665340	939.00
	AXOR FinishPlus*			10665XXX	939.00

Les mesures des schémas techniques sont en mm.

Les spécifications techniques et les unités de mesure peuvent être sujets à des changements.

Mitigeurs de douche encastré

Caractéristiques des variantes

/ 1 fonction
/ débit maximal à 3 bars: 29 l/min
/ cartouche céramique

/ limiteur de température réglable
/ avec silencieux
/ convient au chauffe-eau instantané

/ type de raccordement: corps d'encastrement

poignée goupille

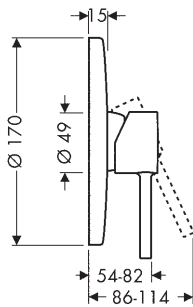

poignée manette

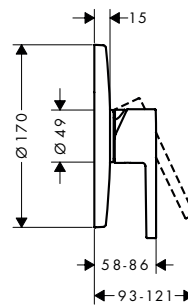

Certificats/déclarations



Vue d'ensemble

Modèle de poignée	Finition	TEAM	Sanitas Troesch	Code article	CHF
goupille	Chrome	758457	6412817	10616000	318.00
	Noir chromé brossé	758457		10616340	478.00
	AXOR FinishPlus*			10616XXX	478.00
manette	Chrome	758466		10614000	318.00
	Noir chromé brossé	758466		10614340	478.00
	Noir mat			10614670	445.20
	AXOR FinishPlus*			10614XXX	478.00

i 10614XXX Ce produit est uniquement disponible en finition AXOR FinishPlus Or rouge brossé via AXOR Signature.

A compléter avec:

AXOR iBox universal Corps d'encastrement

Code article
10616000
CHF
318.00

Options:



Rallonge 25 mm pour iBox universal

Finition
Code article
CHF
13587000
58.20



Rosace ronde 33 mm pour robinetterie encastrée 1 trou

Chrome
 Noir chromé brossé
 AXOR FinishPlus*
Code article
CHF
14960000
14960340
14960XXX
97.00



Rail de fixation pour iBox

Code article
CHF
93171000
41.30

Thermostatique encastré haut débit

Caractéristiques

/ cartouche thermostatique
/ débit maximal à 3 bars: 59 l/min
/ débit de sortie supérieure: 42 l/min

/ sortie inférieure du débit: 42 l/min
/ fonction safety stop à 40 °C
/ limiteur de température réglable

/ clapet anti-retour
/ avec silencieux
/ type de raccordement: corps d'encastrement

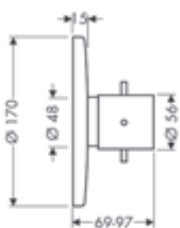

Technologies



Certificats/déclarations



Finition	Code article	CHF
● Chrome	10715000	817.00
● Noir chromé brossé	10715340	1'225.00
● AXOR FinishPlus*	10715XXX	1'225.00

⚠ A compléter avec:

	Code article	CHF
 AXOR iBox universal Corps d'encastrement	01700180	135.00

Options:

	Finition	Code article	CHF
 Rosace ronde 33 mm pour robinetterie encastrée 1 trou	● Chrome	14960000	64.50
	● Noir chromé brossé	14960340	101.00
	● AXOR FinishPlus*	14960XXX	97.00
 Rallonge 25 mm pour iBox universal		13587000	58.20
 Rail de fixation pour iBox		93171000	41.30

Thermostatique encastré

Caractéristiques

/ cartouche thermostatique
/ débit maximal à 3 bars: 43 l/min
/ fonction safety stop à 40 °C

/ limiteur de température réglable
/ clapet anti-retour
/ avec silencieux

/ type de raccordement: corps d'encastrement

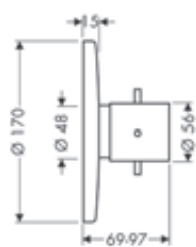

Technologies



Certificats/déclarations



Finition	TEAM	Sanitas Troesch	Code article	CHF
● Chrome	758435	6412818	10710000	697.00
● Noir chromé brossé	758435		10710340	1'046.00
● AXOR FinishPlus*			10710XXX	1'046.00

⚠ A compléter avec:

	Code article	CHF
 AXOR iBox universal Corps d'encastrement	01700180	135.00

Thermostatique encastré

Options:		Code article	CHF
	Rallonge 25 mm pour iBox universal	13587000	58.20
	Rail de fixation pour iBox	93171000	41.30

Thermostatique encastré avec robinet d'arrêt

Caractéristiques

/ 1 fonction	/ débit maximal à 3 bars: 25 l/min	/ clapet anti-retour
/ cartouche thermostatique, mécanisme céramique 90°	/ fonction safety stop à 40 °C	/ avec silencieux
	/ limiteur de température réglable	/ type de raccordement: corps d'encastrement

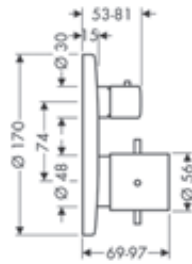

Eco-Responsabilité





Technologies







Certificats/déclarations



Finition	TEAM	Sanitas Troesch	Code article	CHF
 Chrome	758436	6412819	10700000	850.00
 Noir chromé brossé	758436		10700340	1'275.00
 AXOR FinishPlus*			10700XXX	1'275.00

⚠ A compléter avec:		Code article	CHF
	AXOR iBox universal Corps d'encastrement	01700180	135.00

Options:		Finition	Code article	CHF
	Rosace ronde 33 mm pour robinetterie encastrée 2 trous - position 0-1	 Chrome	14963000	64.50
		 AXOR FinishPlus*	14963XXX	97.00
	Rallonge 25 mm pour iBox universal		13587000	58.20
	Rail de fixation pour iBox		93171000	41.30

Thermostatique encastré avec robinet d'arrêt/inverseur

Caractéristiques

/ 2 fonctions
 / cartouche thermostatique, robinet d'arrêt
 / débit maximal à 3 bars: 29 l/min
 / débit de sortie supérieure: 25 l/min

/ sortie inférieure du débit: 29 l/min
 / fonction safety stop à 40 °C
 / limiteur de température réglable
 / clapet anti-retour

/ avec silencieux
 / type de raccordement: corps d'encastrement

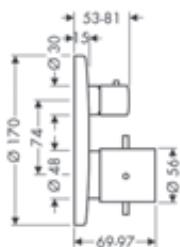

Eco-Responsabilité



Technologies



Certificats/déclarations



Finition	TEAM	Sanitas Troesch	Code article	CHF
Chrome	758437	6412820	10720000	976.00
Noir chromé brossé	758437		10720340	1'464.00
AXOR FinishPlus*			10720XXX	1'464.00

A compléter avec:

	AXOR iBox universal Corps d'encastrement	Code article	CHF
		01700180	135.00

Options:

		Finition	Code article	CHF
	Rosace ronde 33 mm pour robinetterie encastrée 2 trous - position 0-1-2	Chrome	14962000	64.50
		AXOR FinishPlus*	14962XXX	97.00
	Rallonge 25 mm pour iBox universal		13587000	58.20
	Rail de fixation pour iBox		93171000	41.30

Douche de tête 240 1jet

Caractéristiques

/ dimension: 240 mm
 / jet RainAir
 / articulation à rotule: douche de tête orientable
 / matériau du disque de jet: métallique

/ débit maximal à 3 bars: 19 l/min
 / débit du jet RainAir (sous 3 bars de pression):
 19 l/min
 / disque de jet amovible pour nettoyage

/ type d'installation plafond ou mur
 / convient au chauffe-eau instantané

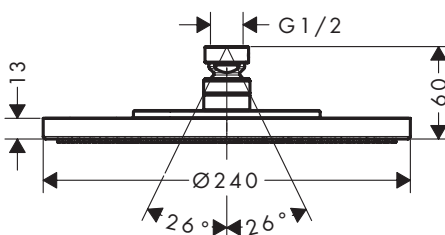

Technologies



Types de jets



Certificats/déclarations



Finition	Code article	CHF
Chrome	28494000	707.00
Bronze brossé	28494140	1'061.00
Noir chromé brossé	28494340	1'061.00
Aspect doré poli	28494990	1'061.00
AXOR FinishPlus*	28494XXX	1'061.00

⚠ A compléter avec (au choix):



AXOR ShowerSolutions Bras de douche 390 mm

Finition	Code article	CHF
Chrome	26431000	330.00
Bronze brossé	26431140	495.00
Noir chromé brossé	26431340	495.00
Aspect doré poli	26431990	495.00
AXOR FinishPlus*	26431XXX	495.00



AXOR ShowerSolutions Bras de douche plafond S 100 mm

Finition	Code article	CHF
Chrome	26432000	198.00
Bronze brossé	26432140	297.00
Noir chromé brossé	26432340	297.00
Aspect doré poli	26432990	297.00
AXOR FinishPlus*	26432XXX	297.00



AXOR ShowerSolutions Bras de douche plafond S 300 mm

Finition	Code article	CHF
Chrome	26433000	264.00
Bronze brossé	26433140	396.00
Noir chromé brossé	26433340	396.00
Aspect doré poli	26433990	396.00
AXOR FinishPlus*	26433XXX	396.00

Douchettes bâtons 2jet, 1jet

Caractéristiques des variantes

/ dimension: 68 x 24 mm

/ Joint amovible

/ convient au chauffe-eau instantané

2 types de jets

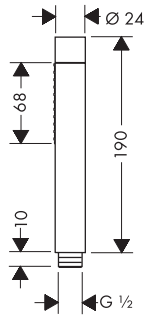

1 type de jet

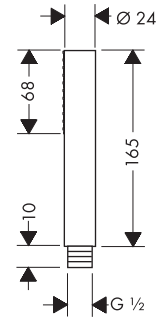

Eco-Responsabilité



Technologies



Types de jets



Certificats/déclarations



Vue d'ensemble

Dimension du disque de jet	Nombre de jets	Types de jet	Débit max. à 3 bar (l/min)	Pression du débit minimum (bar)	Finition	TEAM	Sanitas Troesch	Code article	CHF
68/24	2	jet Rain, Mono	14,5	1	Chrome	758912	6412991	28532000	208.00
					Bronze brossé	758912		28532140	313.00
					Noir chromé brossé	758912		28532340	313.00
					Noir mat	758912		28532670	292.00
					Aspect doré poli	758912		28532990	313.00
					AXOR FinishPlus*			28532XXX	313.00
					AXOR FinishPlus*				
68/24	1	jet Rain	8	1	Chrome	758923		10531000	129.00
					Bronze brossé	758923		10531140	193.00
					Noir chromé brossé	758923		10531340	193.00
					Aspect doré poli	758923		10531990	193.00
					AXOR FinishPlus*			10531XXX	193.00
					AXOR FinishPlus*				
					AXOR FinishPlus*				

Sets de douche 2jet, 1jet

Caractéristiques des variantes

/ comprenant: douchette tube, barre de douche, flexible de douche, curseur
/ dimension: 70 mm
/ montage mural: vis de fixation

/ supports muraux synthétique
/ tube profilé: rond
/ diamètre de la barre de douche: 25 mm
/ distance de perçage 915 mm

/ flexible avec écrous cylindriques des 2 côtés
/ pivot tournant côté douchette évitant la torsion du flexible

2 types de jets

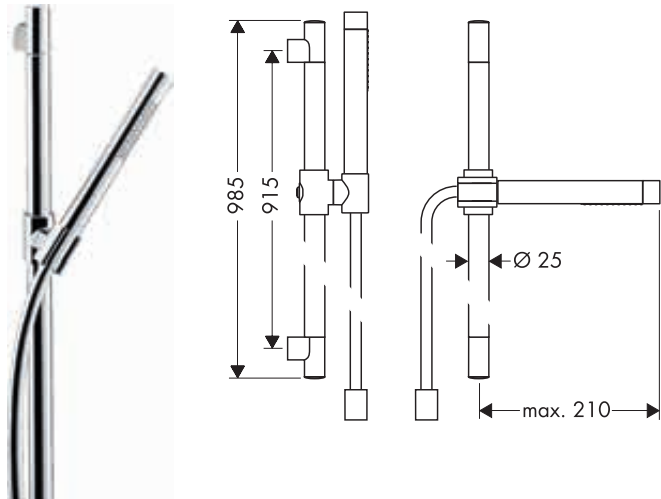

1 type de jet

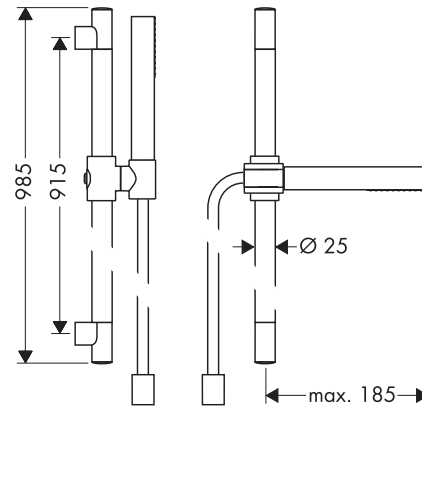

Eco-Responsabilité



Technologies



Types de jets



Vue d'ensemble

Dimension du disque de jet	Nombre de jets	Types de jet	Débit max. à 3 bar (l/min)	Pression du débit minimum (bar)	Finition	TEAM	Sanitas Troesch	Code article	CHF
68/24	2	jet Rain, Mono	14,5	1	Chrome	758471	6412985	27980000	602.00
					Bronze brossé	758471		27980140	902.00
					Noir chromé brossé	758471		27980340	902.00
					Aspect doré poli	758471		27980990	902.00
					AXOR FinishPlus*			27980XXX	902.00
					AXOR FinishPlus*			27980XXX	902.00
68/24	1	jet Rain	8	1	Chrome	758472		27983000	402.00
					Bronze brossé	758472		27983140	604.00
					Noir chromé brossé	758472		27983340	604.00
					Aspect doré poli	758472		27983990	604.00
					AXOR FinishPlus*			27983XXX	604.00
					AXOR FinishPlus*			27983XXX	604.00

comprenant



AXOR Starck Douchette à main tube 2jet

Inclus dans

27980XXX

Code article

28532XXX



AXOR Starck Douchette à main tube 1jet

27983XXX

10531XXX



AXOR Starck Flexible de douche 1,60 m

27980XXX
27983XXX

28286XXX

Barre de douche 0,90 m

Caractéristiques

/ comprenant: barre de douche, flexible de douche, curseur
 / diamètre de la barre de douche: 25 mm
 / tube profilé: rond
 / longueur du tube: 985 mm
 / distance de perçage: 915 mm

/ support de douchette métallique
 / curseur réglable par plage

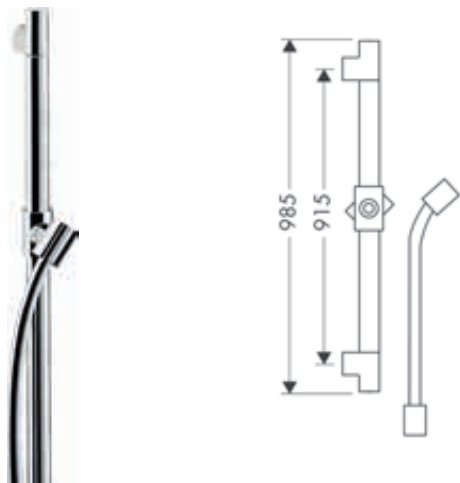

Finition	Code article	CHF
● Chrome	27830000	316.00
● Bronze brossé	27830140	474.00
● Noir chromé brossé	27830340	474.00
● Aspect doré poli	27830990	474.00
● AXOR FinishPlus*	27830XXX	474.00

comprenant

 AXOR Starck Flexible de douche 1,60 m

Inclus dans Code article
 27830XXX 28286XXX

Fixfit Porter 120 / 120 avec douchette tube 2jet et flexible de douche

Caractéristiques

/ comprenant: Porter, douchette tube, support pour douchette, flexible de douche
 / dimension: 68 x 24 mm
 / fonction de support intégrée
 / jet Rain, Mono
 / débit: 16,2 l/min sous 3 bars de pression
 / pour flexible de douche avec écrou conique ou cylindrique des deux côtés

/ avec clapet anti-retour
 / montage mural: vis de fixation
 / Joint amovible
 / dans une installation en alignement (10mm de distance), le corps encastré #28486180 doit être utilisé

/ Dans le cas d'une installation en alignement (10 mm de distance) et pour une parfaite maniabilité, nous recommandons une installation horizontale
 / Pas besoin de corps encastré pour une installation libre (distance de plus de 10mm)

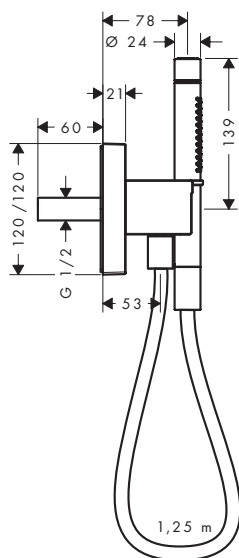

Types de jets



Finition	TEAM	Sanitas Troesch	Code article	CHF
● Chrome	758145	6414412	12626000	493.00
● Bronze brossé	758145		12626140	739.00
● Noir chromé brossé	758145		12626340	739.00
● Aspect doré poli	758145		12626990	739.00
● AXOR FinishPlus*			12626XXX	739.00

comprenant

 AXOR Starck Flexible de douche 1,25 m

Inclus dans Code article
 12626XXX 28282XXX

Fixfit Porter 120 / 120 avec douchette tube 2jet et flexible de douche

Options:		Code article	CHF
	AXOR ShowerSolutions Corps d'encastrement pour ShowerModule	28486180	156.00



AXOR Starck V

La vitalité de l'eau

AXOR Starck V est un mitigeur unique qui attire tous les regards sur la vasque. Le spectaculaire corps en verre au design organique et sculptural montre l'eau et révèle un miracle de la nature : le tourbillon d'eau. Dans toute sa puissance et sa beauté. Vital et captivant.

Design : Philippe Starck

« AXOR STARCK V EST
UNE RÉVOLUTION :
UN MINIMUM, UNE
CHOSE PRESQUE
INVISIBLE ET TOTALEMENT
TRANSPARENTE
QUI ENVELOPPE LE
TOURBILLON D'EAU.
NOUS POUVONS
AINSI EXPÉRIMENTER
L'EAU D'UNE MANIÈRE
SPÉCIALE. »

Philippe Starck

CARACTÉRISTIQUE DU DESIGN :

Un accroche-regard fascinant : la forme organique et sculpturale avec le corps en verre transparent rend visible le tourbillon d'eau puissant spécialement conçu

IDÉE DU DESIGNER :

rendre la beauté et la vitalité de l'eau visible et concrète à l'aide d'une enveloppe en verre

POINTS FORTS DE LA COLLECTION :

- / Trois variantes : mitigeurs monocommande 140 et 220 avec socle surélevé ou mitigeur deux trous avec poignée tige séparée
- / Deux tailles du verre supplémentaires : tailles diamant et à facettes – classique ou moderne
- / Avec EasyClick et SafetyStop : le bec peut être séparé du socle d'un simple clic et peut être nettoyé ou changé.
- / Bec orientable à 360° confortable
- / Bec en cristal de haute qualité
- / Consommation d'eau réduite : 4 l/min (à 3 bar)
- / AXOR Starck V est la cinquième collection conçue en collaboration avec Philippe Starck

Tout savoir sur AXOR Starck V :
axor-design.ch

Saisir la beauté et l'âme de l'eau

Klaus Grohe, fils du fondateur de l'entreprise Hans Grohe, est animé d'une curiosité et d'une passion insatiables pour l'eau. L'énergie pure d'un tourbillon l'impressionne tout particulièrement. Il se demande comment amener ce phénomène naturel sur la vasque et commence à développer un tourbillon d'eau dans le corps du robinet. Avec le designer Philippe Starck, Klaus Grohe et AXOR trouvent un partenaire qui rend visible la force naturelle de l'eau sous la forme d'un robinet en verre au design organique et sculptural.

AXOR Starck V nous fait vivre la fascination de l'élément eau d'une manière totalement inédite.

Le corps en verre transparent du mitigeur permet de voir l'élégant tourbillon d'eau.



BEC EN VERRE

Le bec en cristal permet de voir le spectacle offert par le tourbillon d'eau. Pour encore plus de personnalisation, le bec en verre est disponible dans différentes variantes :

// Coupe diamant/ Taille à facettes

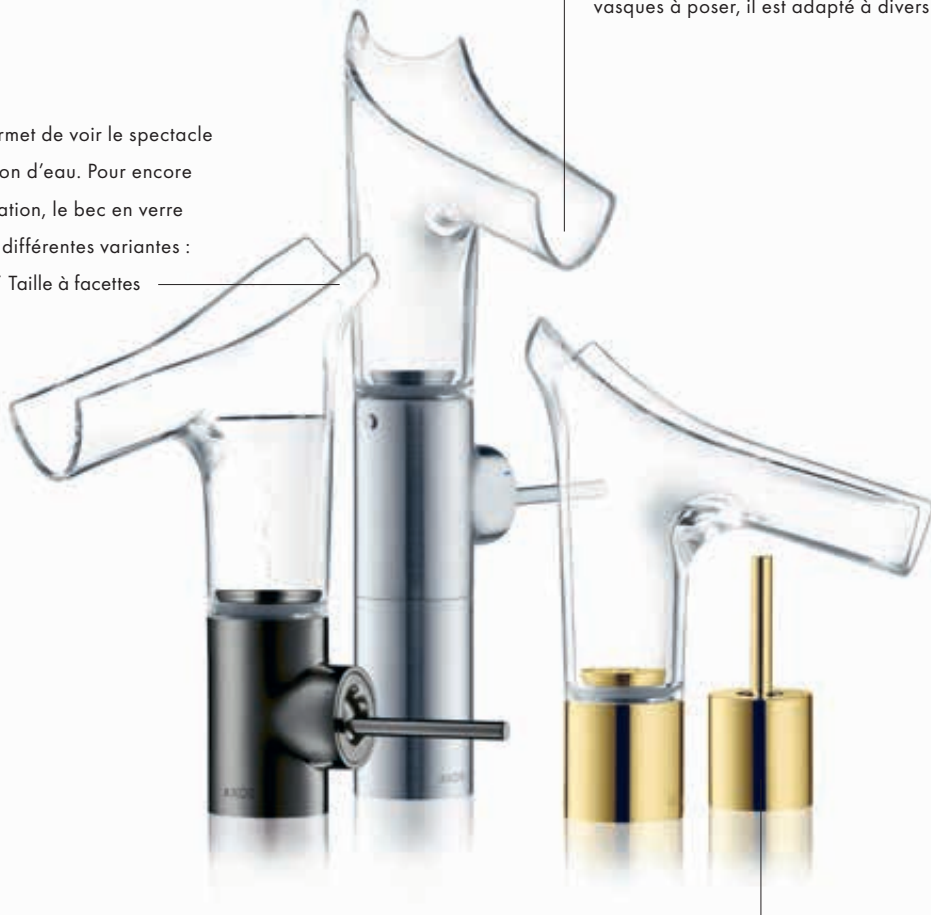

VARIANTES

En mitigeur de vasque monocommande, mitigeur de vasque 2 trous ou mitigeur surélevé pour vasques à poser, il est adapté à divers usages

PERSONNALISATION

Le socle est personnalisable dans les finitions exclusives AXOR FinishPlus.



L'eau peut être d'une beauté renversante. Lorsqu'elle forme un élégant tourbillon, elle offre un véritable spectacle naturel.

Pour les produits complémentaires, veuillez vous référer aux chapitres AXOR correspondants.



AXOR Showers P. 380



AXOR Accessoires P. 500



AXOR Vasques et baignoires P. 556



AXOR Robinetterie électronique P. 546

Mitigeurs de lavabo avec bec en verre

Caractéristiques des variantes

/ comprenant: mitigeur de lavabo, garniture de vidage
 / projection: 125 mm
 / variante de la poignée: poignée
 / bec orientable possible sur 3 niveaux 95°, 120° ou 360°

/ type de jet: jet laminaire
 / raccordement EasyClick entre le corps et le bec
 avec fonction SafetyStop
 / Le bec passe au lave-vaisselle
 / matériau du bec: verre de cristal
 / débit maximal à 3 bars: 4 l/min

/ cartouche céramique
 / bonde à écoulement libre
 / positionnement de la poignée à gauche ou à droite
 / recommandé uniquement pour les particuliers

140

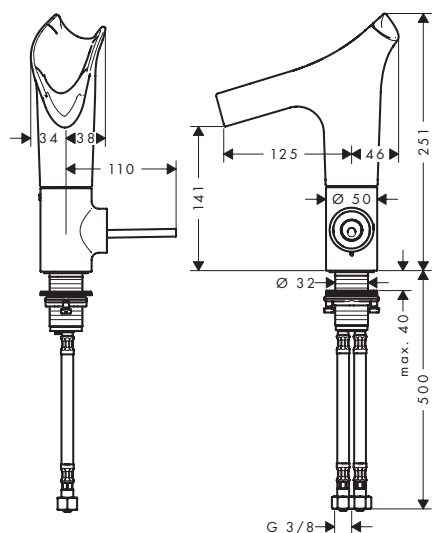

140 coupe biseau

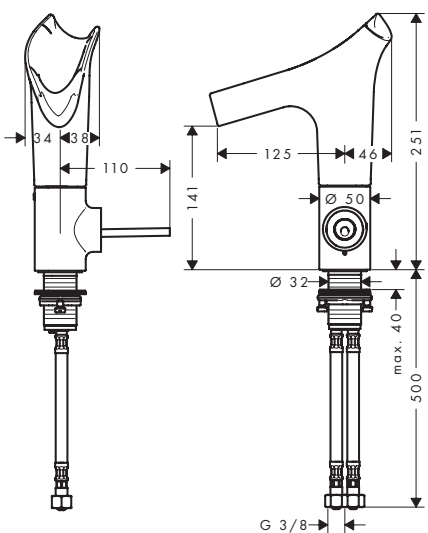

220

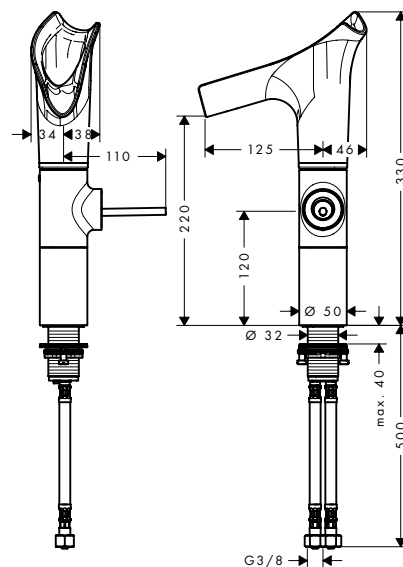

Eco-Responsabilité



Technologies



Vue d'ensemble

ComfortZone	Projection (mm)	Hauteur du bec (mm)	Pour vasques à poser	Élément de structure	Finition	TEAM	Sanitas Troesch	Code article	CHF
140	125	141	-	sans structure	● Chrome	758091	6414508	12112000	1'359.00
					○ Blanc	758091		12112450	1'654.00
					● AXOR FinishPlus*			12112XXX	2'039.00
140	125	141	-	coupe biseau	● Chrome			12123000	1'579.00
					● Aspect doré poli			12123990	2'368.00
					● AXOR FinishPlus*			12123XXX	2'368.00
220	125	220	■	sans structure	● Chrome	758090	6414510	12114000	1'724.00
					● AXOR FinishPlus*			12114XXX	2'585.00

Mitigeur de lavabo 2 trous 110 avec tirette et vidage

Caractéristiques

/ comprenant: mitigeur pour lavabo 2 trous,
garniture de vidage
/ ComfortZone 110
/ projection: 125 mm
/ hauteur du bec: 106 mm
/ variante de la poignée: poignée

/ bec orientable possible sur 3 niveaux 95°, 120°
ou 360°
/ type de jet: jet laminaire
/ raccordement EasyClick entre le corps et le bec
avec fonction SafetyStop
/ Le bec passe au lave-vaisselle
/ matériau du bec: verre de cristal

/ débit maximal à 3 bars: 4 l/min
/ cartouche céramique
/ bonde à écoulement libre
/ positionnement de la poignée à gauche ou à droite
/ recommandé uniquement pour les particuliers

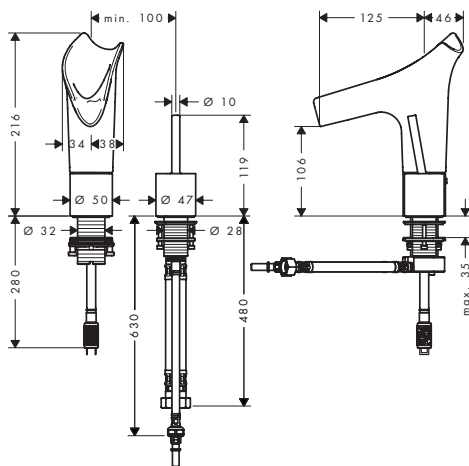

Eco-Responsabilité



Technologies



Finition	Code article	CHF
Chrome	12115000	1'542.00
AXOR FinishPlus*	12115XXX	2'313.00

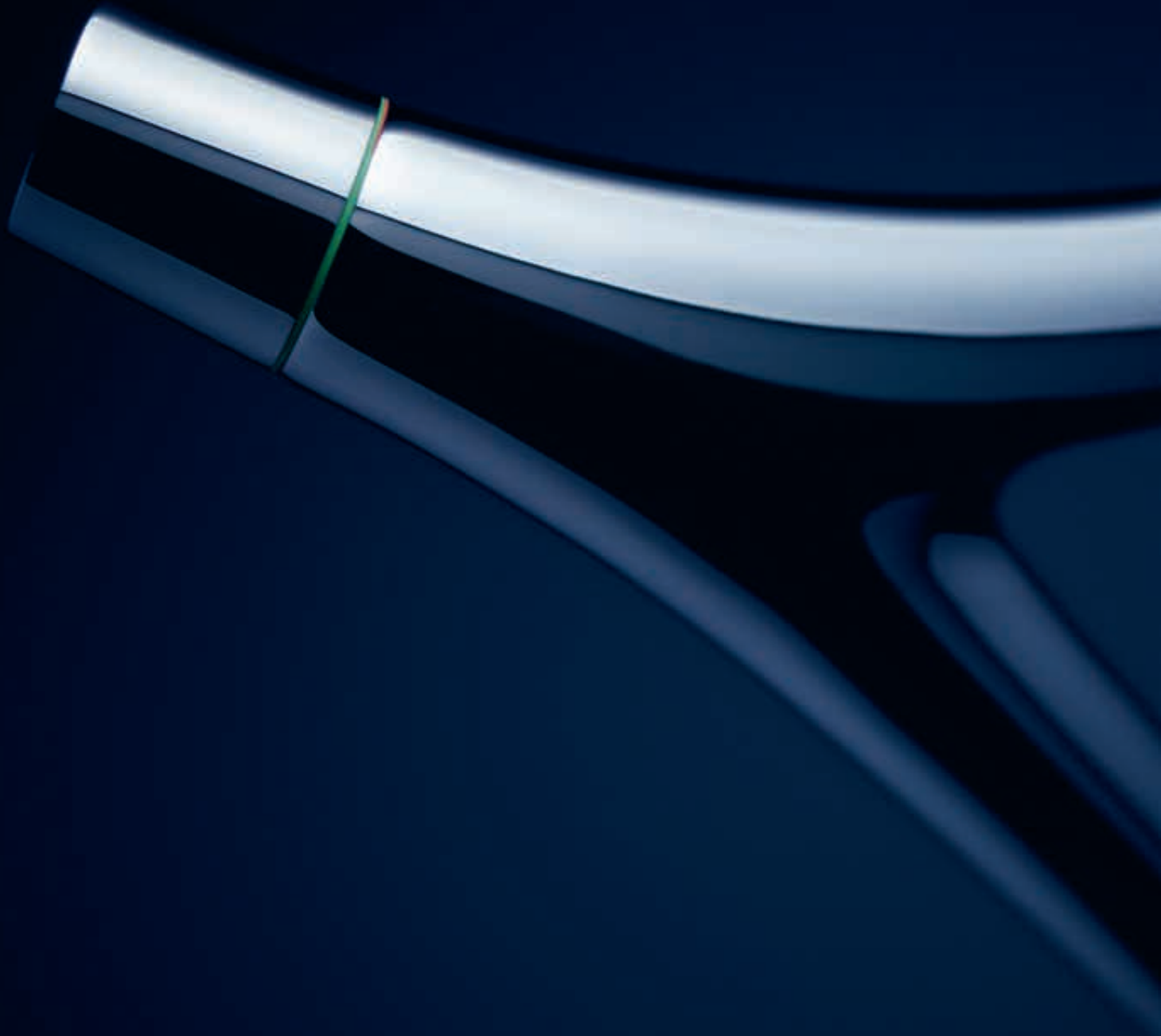



AXOR Starck Organic

Lavaob	186
Baignoire	188
Douche	192
Mitigeurs thermostatiques/robinets/inverseurs	193



AXOR Starck Organic

Sens et expression

La nature comme exemple. Dans sa beauté, son efficacité et son originalité. AXOR Starck Organic combine design et technologie dans un aspect sculptural avec des formes organiques. Minimaliste dans la conception de l'eau et dans l'utilisation des ressources. Dans l'esprit de la nature.

Design : Philippe Starck

« LA NATURE EST
ÉCONOME. C'EST
POURQUOI AXOR
STARCK ORGANIC EST
RÉDUITE À L'ESSENTIEL
- MÊME SI LA
COLLECTION EST PLEINE
D'INNOVATIONS. ELLE
EST RÉVOLUTIONNAIRE. »

Philippe Starck

CARACTÉRISTIQUE DU DESIGN :

Design de salle de bains organique et minimaliste : le mitigeur s'inspire de l'originalité de la nature et évoque des formes telles qu'une branche ou une goutte d'eau.

IDÉE DU DESIGNER :

Utilisation révolutionnaire de l'élément vital qu'est l'eau : AXOR Starck Organic allie écologie et économie dans une seule collection. Dans une composition d'ensemble organique et avec une expérience unique avec l'eau.

POINTS FORTS DE LA COLLECTION :

- / Concept de commande innovant : le débit d'eau et la température peuvent être commandés séparément
- / Mitigeur de vasque AXOR avec une consommation d'eau de seulement 3,5 l/min (à 3 bar)
- / Jet douche innovant : une expérience sensorielle de l'eau grâce à un jet doux et généreux pour une faible consommation d'eau
- / Utilisation économique et écologique des matériaux, de l'énergie et des matières premières
- / AXOR Starck Organic est la quatrième collection créée en collaboration avec Philippe Starck
- / Récompensée par le Green Product Design Award

Tout savoir sur AXOR Starck Organic :
axor-design.ch

Un concept de commande innovant pour un contrôle conscient du débit d'eau et de la température

Le nouveau mitigeur à deux poignées d'AXOR Starck Organic est la prochaine étape dans l'évolution des commandes de mitigeur - fini les mitigeurs monocommande classiques avec lesquels la température et le débit d'eau sont toujours pilotés en même temps. Ce mitigeur se caractérise aussi bien par sa consommation responsable que par sa manipulation ergonomique : le régulateur de température dont l'utilisation est plus rare est situé sur la tête du mitigeur. Pratique : la poignée systématiquement utilisée pour réguler le débit est placée au bout du bec.

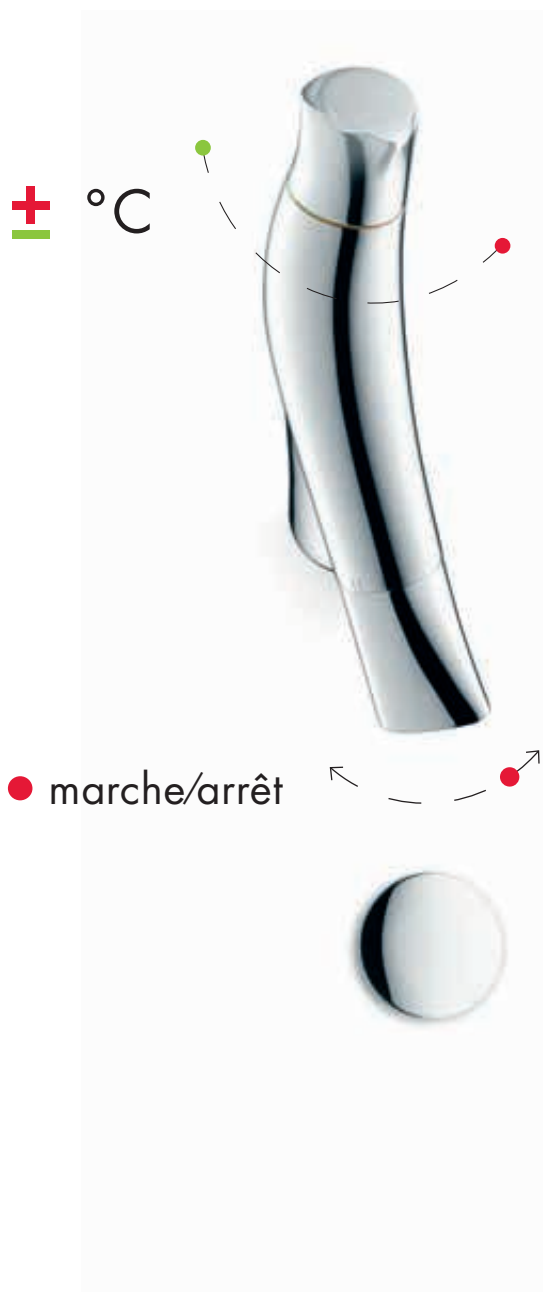

AVANTAGES DE LA COMMANDE SÉPARÉE

RÉGLAGE DE LA TEMPÉRATURE :

- / Préréglage sur la température souhaitée ou la position « froid » à économie d'énergie
- / Aspect harmonieux dans toutes les positions
- / Absence de goutte, de trace ou d'impureté grâce au préréglage - la poignée n'est actionnée que ponctuellement
- / Nouveau marquage chaud/froid bien visible :
eau froide = vert (économie d'énergie)

RÉGULATION DU DÉBIT D'EAU :

- / Commande directe au niveau du bec pour plus de propreté et de confort
- / Position normale à 3,5 l/min : fonctionnalité maximale, sensations douche toujours agréables et économie d'eau
- / Position Booster permettant d'augmenter le débit à 5 l/min
- / Régulation progressive du débit d'eau avec position de blocage à 3,5 l/min (normal) et 5 l/min (Booster)

Les fonctions intelligentes établissent des normes écologiques et technologiques

JET DOUCHE

Le jet douche innovant pour le mitigeur de vasque définit de nouvelles références en matière de sensations au toucher et de consommation responsable. Il procure des sensations uniques tout en offrant une fonctionnalité optimale. Le mousseur doté de 90 buses produit un jet douche doux et généreux.



NORMAL + BOOSTER

Une régulation progressive du débit est possible jusqu'à 3,5 l/min (position de blocage). Pour obtenir une quantité d'eau plus importante, il suffit de tourner la poignée sur la position Booster (5 l/min).

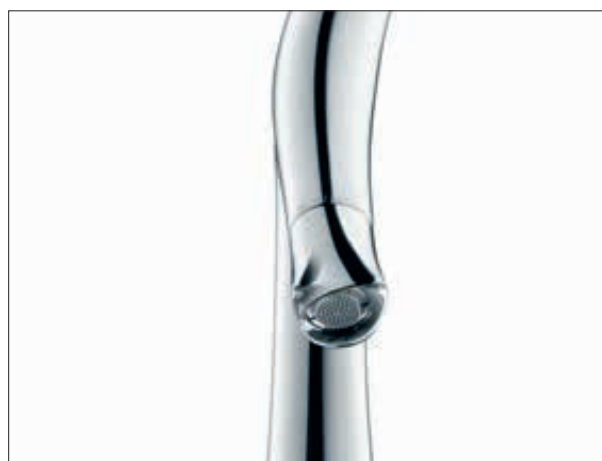

MOUSSEUR

Le mousseur dispose d'une fonction de nettoyage QuickClean qui permet d'éliminer facilement les dépôts calcaires. Si l'on souhaite un jet classique, le mousseur est aisément remplaçable.

BEC ORIENTABLE

Le bec pour droitier n'a pas besoin d'ajustement pour être utilisé. Le bec pour gaucher peut être pivoté de 80° pour une parfaite ergonomie. Il suffit de dévisser le régulateur de pression avec la clé correspondante et de remettre le bec en place.

Une expérience aquatique révolutionnaire avec une consommation d'eau réduite

AXOR Starck Organic réduit non seulement l'utilisation des ressources naturelles en eau, mais aussi la consommation énergétique grâce au pré-réglage de la température qui limite la consommation d'eau chaude. Dès la phase de production de cette collection, nous veillons à la préservation de nos ressources : la construction du corps creux du mitigeur requiert moins de matériaux et d'énergie.

RÉGLAGE DE LA TEMPÉRATURE

La température peut être personnalisée.

Pour réaliser des économies d'énergie et se protéger des brûlures, il est possible de régler une température maximale. Cette fonction est intéressante notamment pour les installations dans les lieux publics, les hôtels ou les foyers avec enfants.

UTILISATION DE MATÉRIAUX RÉDUITE

Les parois des mitigeurs (corps creux) utilisent environ un tiers de laiton de moins qu'un produit standard

SYSTÈME DE CONDUITE D'EAU DÉCOUPLÉ

Empêche le contact direct de l'eau avec le corps du mitigeur. L'eau potable n'est donc jamais contaminée par le plomb et le nickel.

CONSOMMATION D'EAU RÉDUITE

Débit économique limité à 3,5 l/min.
Augmentation du plaisir ressenti sous le jet et amélioration de la fonctionnalité par rapport aux mitigeurs classiques





La parfaite symbiose dans la douche : formes organiques et géométriques

AXOR Starck Organic peut être installé au choix avec le corps d'encastrement iBox universal traditionnel ou avec le système encastré de la collection AXOR ShowerCollection.

Les modules de 120/120 mm se combinent parfaitement à la douche de tête 350 ljet avec PowderRain et aux accessoires AXOR Starck Organic.

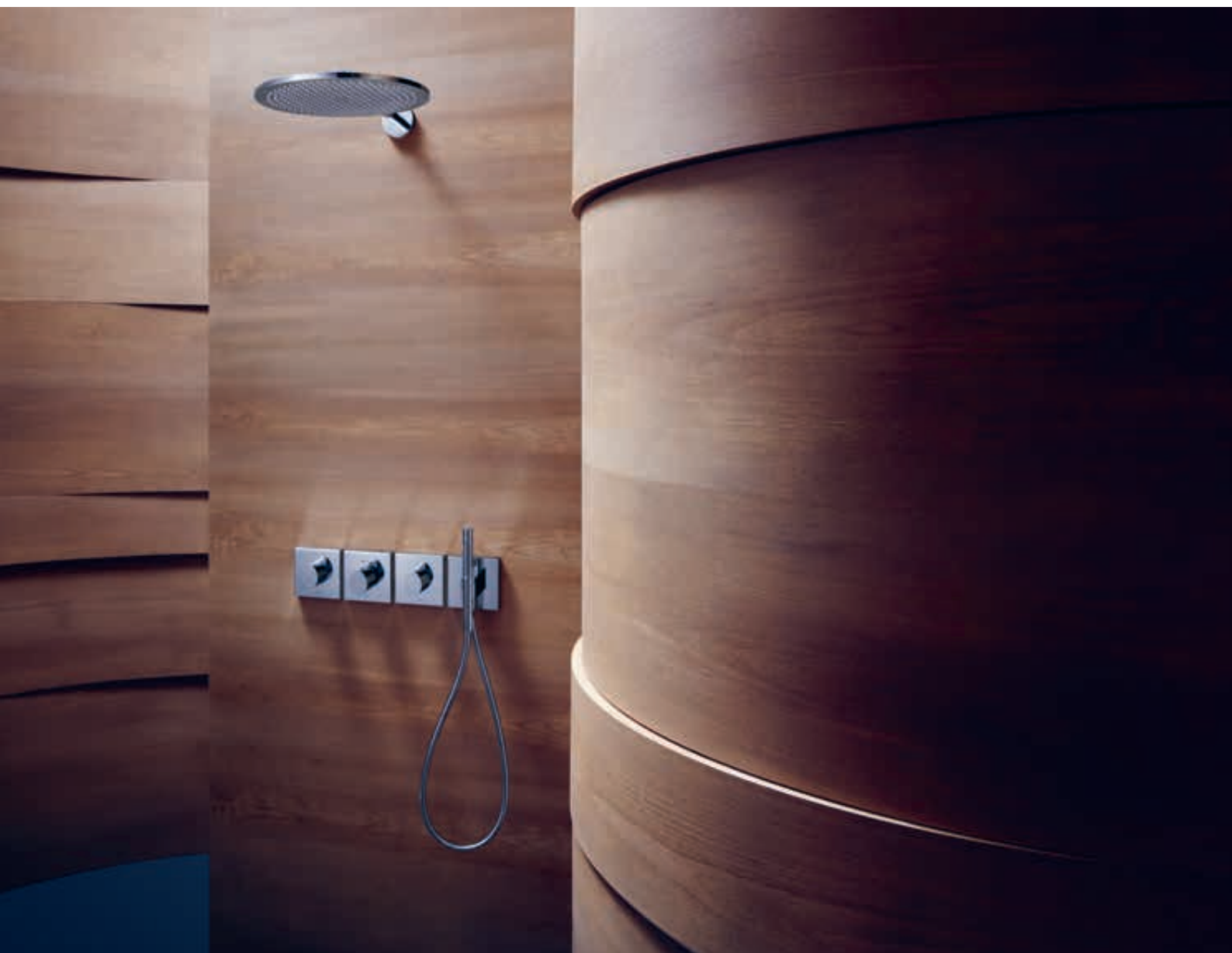



Design organique jusque dans la baignoire

Le design puissant caractéristique de la collection AXOR Starck Organic perdure aussi dans les mitigeurs de baignoire. Le bec de remplissage posé au sol avec douche à main intégrée complète la gamme des baignoires en îlot. Grâce à son design minimaliste et organique, il s'adapte aux formes de baignoire les plus diverses.

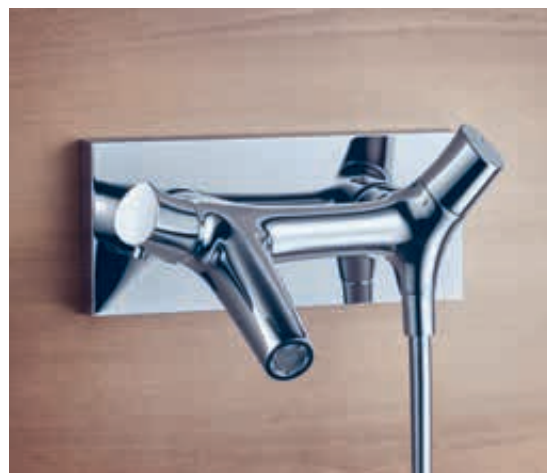

Fidèle au design caractéristique de la collection, le mitigeur thermostatique de baignoire apparent, qui évoque la forme d'une branche, s'intègre harmonieusement dans la baignoire.

Pour les produits complémentaires, veuillez vous référer aux chapitres AXOR correspondants.



AXOR Showers P. 380



AXOR Accessoires P. 500



AXOR Vasques et baignoires P. 556



AXOR Robinetterie électronique P. 546

Mitigeur de lavabo 50 pour lave-mains avec tirette et vidage

Caractéristiques

/ comprenant: Mélangeur de lavabo, garniture de vidage
 / ComfortZone 50
 / projection: 109 mm
 / hauteur du bec: 50 mm
 / variante de la poignée: poignée cylindrique

/ type de jet: jet de douche
 / débit maximal à 3 bars: 3,4 l/min
 / débit du Booster: 5 l/min
 / cartouche céramique pour régulation de température
 / mécanisme céramique pour régulation du débit

/ limiteur de température réglable
 / séparation de la commande température/débit
 / avec alimentation d'eau isolée
 / convient aux chauffe-eaux instantanés
 / garniture de vidage 1/4

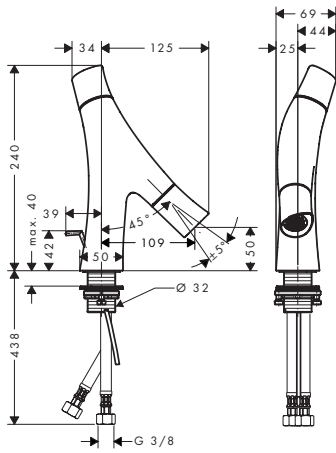

Eco-Responsabilité



Technologies



Certificats/déclarations



Finition	TEAM	Sanitas Troesch	Code article	CHF
● Chrome	758135	6414346	12014000	563.00
● AXOR FinishPlus*			12014XXX	844.00

Mitigeurs de lavabo 2 poignées

Caractéristiques des variantes

/ comprenant: Mélangeur de lavabo, garniture de vidage
 / variante de la poignée: poignée cylindrique
 / type de jet: jet de douche
 / débit maximal à 3 bars: 3,5 l/min

/ débit du Booster: 5 l/min
 / cartouche céramique pour régulation de température
 / mécanisme céramique pour régulation du débit
 / limiteur de température réglable

/ séparation de la commande température/débit
 / avec alimentation d'eau isolée
 / convient aux chauffe-eaux instantanés

80

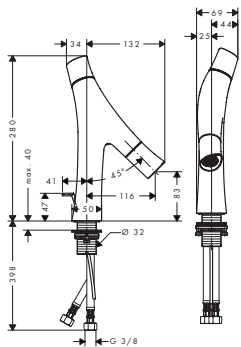

170

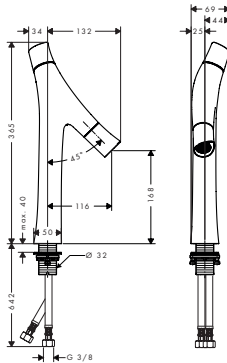

240

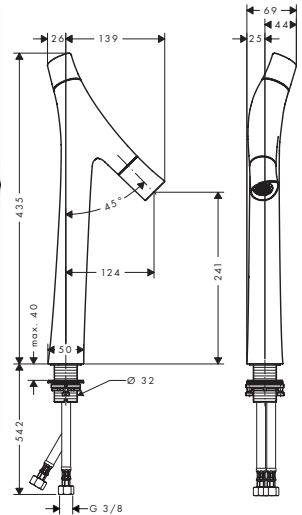

Eco-Responsabilité



Technologies



Certificats/déclarations



Vue d'ensemble

ComfortZone	Projection (mm)	Hauteur du bec (mm)	Garniture de vidage	Pour vasques à poser	Finition	TEAM	Sanitas Troesch	Code article	CHF
80	116	83	tirette et vidage	-	● Chrome	758131	6414341	12010000	585.00
					● AXOR FinishPlus*			12010XXX	878.00
80	116	83	sans	-	● Chrome	758132	6414342	12011000	585.00
					● AXOR FinishPlus*			12011XXX	878.00
170	116	168	sans	■	● Chrome	758133	6414344	12012000	739.00
					● AXOR FinishPlus*			12012XXX	1'109.00

Les mesures des schémas techniques sont en mm.

Les spécifications techniques et les unités de mesure peuvent être sujets à des changements.

Mitigeurs de lavabo 2 poignées

Vue d'ensemble

ComfortZone	Projection (mm)	Hauteur du bec (mm)	Garniture de vidage	Pour vasques à poser	Finition	TEAM	Sanitas Troesch	Code article	CHF
240	124	241	sans	■	● Chrome	758134	6414345	12013000	894.00
					● AXOR FinishPlus*			12013XXX	1'341.00

Robinet lave-mains 50 eau froide sans tirette ni vidage

Caractéristiques

/ ComfortZone 50
 / projection: 109 mm
 / hauteur du bec: 50 mm
 / variante de la poignée: poignée cylindrique

/ type de jet: jet de douche
 / débit maximal à 3 bars: 3,5 l/min
 / débit du Booster: 5 l/min
 / mécanisme céramique pour régulation du débit

/ avec alimentation d'eau isolée
 / convient aux chauffe-eaux instantanés
 / alimentation en eau froide uniquement

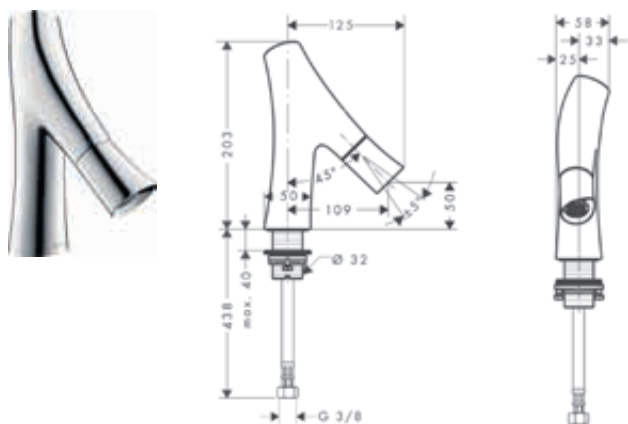

Eco-Responsabilité



Technologies



Certificats/déclarations



Finition	TEAM	Sanitas Troesch	Code article	CHF
● Chrome	758136	6414348	12110000	456.00
● AXOR FinishPlus*			12110XXX	683.00

Mitigeur de lavabo encastré mural, bec 187 mm, bonde à écoulement libre

Caractéristiques

/ comprenant: Mélangeur de lavabo, garniture de vidage
 / projection: 187 mm
 / variante de la poignée: poignée cylindrique
 / type de jet: jet de douche

/ débit maximal à 3 bars: 3,5 l/min
 / débit du Booster: 5 l/min
 / cartouche céramique pour régulation de température
 / mécanisme céramique pour régulation du débit

/ limiteur de température réglable
 / séparation de la commande température/débit
 / avec alimentation d'eau isolée
 / convient aux chauffe-eaux instantanés
 / bonde à écoulement libre

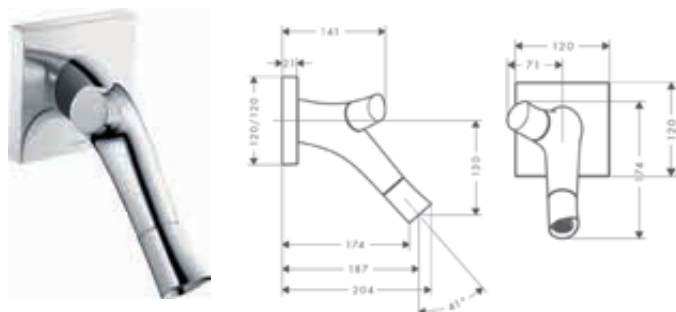

Eco-Responsabilité



Technologies



Certificats/déclarations



Finition	TEAM	Sanitas Troesch	Code article	CHF
● Chrome	758137	6414361	12015000	747.00
● AXOR FinishPlus*			12015XXX	1'121.00

⚠ A compléter avec:

		Code article	CHF
	AXOR Starck Corps d'encastrement pour robinet d'arrêt 1/2"	10902180	414.00
	AXOR Starck Rosace d'étanchéité (conseillée)	96660000	14.80

Pour plus d'informations sur ce produit, voir la page suivante.

Mitigeur de lavabo encastré mural, bec 187 mm, bonde à écoulement libre

Options:	Code article	CHF
 AXOR Starck Organic Rallonge 28 mm pour mitigeur de lavabo mural	12918000	125.00

Mitigeur thermostatique bain/douche

Caractéristiques

- / projection 218 mm
- / 2 fonctions
- / cartouche thermostatique, robinet d'arrêt/inverseur
- / jet laminaire
- / débit maximal à 3 bars: 21 l/min
- / débit du bec de baignoire à 3 bars: 21 l/min
- / débit de la douchette à 3 bars: 18 l/min
- / pression minimum en fonctionnement: 1 bar
- / pression maximum en fonctionnement: 10 bars
- / fonction safety stop à 40 °C
- / limiteur de température réglable
- / clapet anti-retour
- / avec silencieux
- / type de raccordement: raccords S
- / distance du centre: 150 mm ± 12 mm

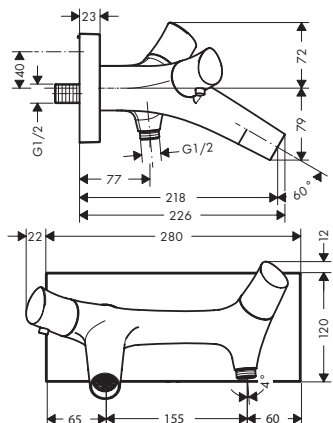

Eco-Responsabilité



Technologies



Certificats/déclarations



Finition	TEAM	Sanitas Troesch	Code article	CHF
Chrome	758111	6414301	12410000	1'155.00
AXOR FinishPlus*			12410XXX	1'733.00

Mitigeurs bain/douche pour montage encastré

Caractéristiques des variantes

- / 2 fonctions
- / cartouche céramique
- / limiteur de température réglable
- / inverseur avec réinitialisation automatique
- / avec silencieux
- / convient au chauffe-eau instantané
- / type de raccordement: corps d'encastrement
- / montage mural

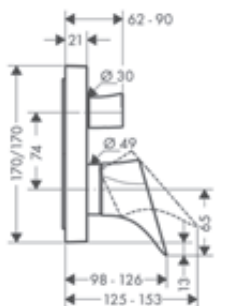

Certificats/déclarations





Vue d'ensemble

Combinaison de sécurité EN 1717	Débit max. à 3 bar (l/min)	Finition	TEAM	Sanitas Troesch	Code article	CHF
-	29	Chrome	758112	6414311	12415000	447.00
		AXOR FinishPlus*			12415XXX	670.00
■	22	Chrome	758113	6414313	12416000	601.00
		AXOR FinishPlus*			12416XXX	901.00

⚠ A compléter avec:	Code article	CHF
 AXOR iBox universal Corps d'encastrement	01700180	135.00

Mitigeurs bain/douche pour montage encastré

Options:	Pour	Finition	Code article	CHF
 Rosace Square 33 mm pour robinetterie encastrée 2 trous - position 0-1	12415XXX	Chrome AXOR FinishPlus*	14968000 14968XXX	79.00 119.00
 Rallonge 25 mm pour iBox universal			13587000	58.20
 Rail de fixation pour iBox			93171000	41.30

Bec déverseur

Caractéristiques

/ projection: 160 mm

/ débit maximal à 3 bars: 27 l/min

/ jet Laminaire

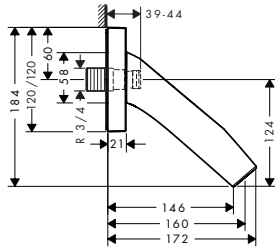

Finition	TEAM	Sanitas Troesch	Code article	CHF
Chrome	758104	6414400	12417000	354.00
AXOR FinishPlus*			12417XXX	531.00

Mitigeur thermostatique bain/douche encastré pour montage au sol

Caractéristiques

/ comprenant: thermostatique bain/douche encastré au sol, douchette tube, flexible de douche, support pour douchette
/ projection 175 mm
/ 2 fonctions

/ cartouche thermostatique, robinet d'arrêt/inverseur
/ jet Normal
/ type de jet de la douchette: jet Rain, Mono
/ débit maximal à 3 bars: 20 l/min
/ débit du bec de baignoire à 3 bars: 20 l/min

/ débit de la douchette à 3 bars: 15 l/min
/ fonction safety stop à 40 °C
/ limiteur de température réglable
/ clapet anti-retour
/ type de raccordement: corps d'encastrement
/ filtre à poussière inclus

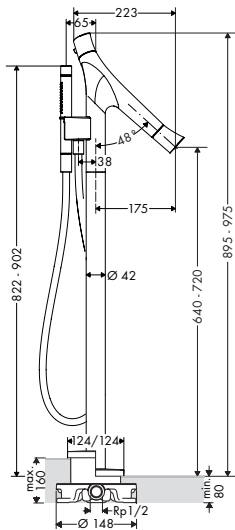

Eco-Responsabilité



Technologies



Types de jets



Finition	TEAM	Sanitas Troesch	Code article	CHF
Chrome	758105	6414305	12016000	2'547.00
AXOR FinishPlus*			12016XXX	3'820.00

comprenant



AXOR Starck Flexible de douche 1,25 m

Inclus dans

Code article

12016XXX

28282XXX

A compléter avec:



Corps d'encastrement pour mitigeur encastré au sol

Code article

10452180

CHF

531.00

Options:



Rosace d'étanchéité

Code article

96441000

CHF

154.00

Pour plus d'informations sur ce produit, voir la page suivante.

Mitigeur thermostatique bain/douche encastré pour montage au sol

Options:	Code article	CHF
	92135000	154.00

Batterie bain/douche thermostatique 2 trous pour montage sur bord de baignoire ou plage de carrelage

Caractéristiques

/ 2 fonctions
/ fonction safety stop à 40 °C

/ limiteur de température réglable
/ convient pour un bec déporté

/ type de raccordement: corps d'encastrement







Eco-Responsabilité



Technologies



Finition	TEAM	Code article	CHF
 Chrome	758103	12422000	277.00
 AXOR FinishPlus*		12422XXX	416.00

 A compléter avec:	Code article	CHF
 Corps d'encastrement pour thermostatique 2 trous pour montage sur bord de baignoire	15486180	601.00

Support de douchette sur bord de baignoire Secuflex Secubox avec douchette à main





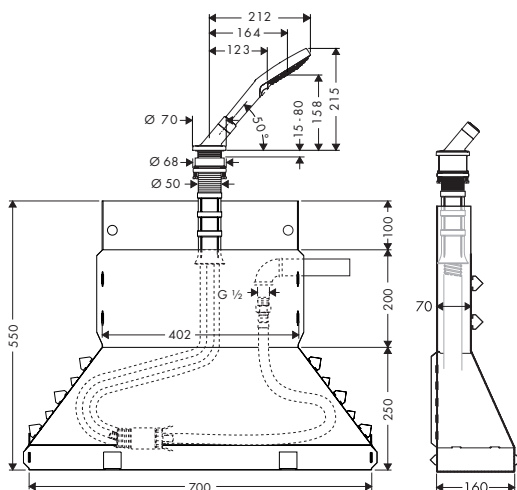

Caractéristiques

/ comprenant: douchette, support pour douchette, flexible de douche, Secubox, gaine Secuflex à ressorts, passage de flexible

/ compatible avec pour un montage sur bord de baignoire ou sur carrelage (pas de plaque de montage disponible)
/ type de raccordement: DN15

/ diamètre de perçage sur la baignoire: Ø 50 mm
/ longueur maximale d'extension de la douchette 1,10 m
/ épaisseur de la boîte 160 mm (obligatoire)



Finition	TEAM	Code article	CHF
 Chrom	758204	19418000	498.00
 Bronze brossé	758204	19418140	747.00
 Noir chromé brossé	758204	19418340	747.00
 Brushed Nickel	758204	19418820	747.00
 Aspect doré poli	758204	19418990	747.00
 AXOR FinishPlus*		19418XXX	747.00

comprenant	Inclus dans	Code article
 AXOR ShowerSolutions Douchette à main 120 3jet	19418XXX	26050XXX

Options:	Code article	CHF
 Prolongation insert Secuflex	98806000	5.00

Batterie bain/douche thermostatique 4 trous pour montage sur bord de baignoire

Caractéristiques

/ comprenant: mitigeur bain/douche 4 trous pour montage sur bord de baignoire, douchette, flexible de douche, support pour douchette
 / projection 190 mm
 / 2 fonctions
 / cartouche thermostatique
 / jet laminaire

/ type de jet de la douchette: jet Rain, jet RainAir, jet WhirlAir
 / longueur maximale d'extension de la douchette: 1,10 m
 / débit maximal à 3 bars: 18 l/min
 / débit du bec de baignoire à 3 bars: 18 l/min
 / débit de la douchette à 3 bars: 16 l/min
 / pression minimum en fonctionnement: 1 bar

/ pression maximum en fonctionnement: 10 bars
 / fonction safety stop à 40 °C
 / limiteur de température réglable
 / clapet anti-retour
 / avec réinitialisation automatique
 / avec silencieux
 / type de raccordement: corps d'encastrement

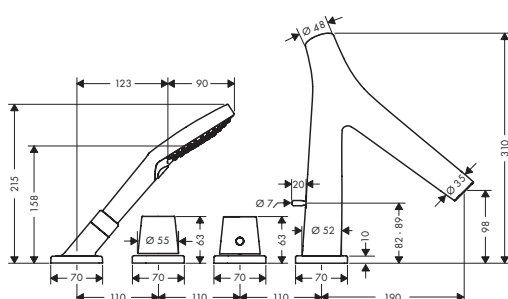

Eco-Responsabilité



Technologies



Types de jets



Finition	TEAM	Code article	CHF
Chrome	758101	12425000	1'155.00
AXOR FinishPlus*		12425XXX	1'733.00

comprenant



AXOR ShowerSolutions Douchette à main 120 3jet

Inclus dans

Code article

12425XXX

26050XXX

⚠ A compléter avec:



Corps d'encastrement pour combiné thermostatique 4 trous pour montage sur bord de baignoire

Code article

15482180

CHF

1'267.00

Batterie bain/douche thermostatique 4 trous pour montage sur plage de carrelage

Caractéristiques

/ comprenant: mélangeur bain/douche 4 trous pour montage sur plage de carrelage, douchette, set de flexibles Secuflex
 / projection 190 mm
 / 2 fonctions
 / cartouche thermostatique
 / jet laminaire

/ type de jet de la douchette: jet Rain, jet RainAir, jet WhirlAir
 / longueur maximale d'extension de la douchette: 1,10 m
 / débit maximal à 3 bars: 17 l/min
 / débit du bec de baignoire à 3 bars: 17 l/min
 / débit de la douchette à 3 bars: 16 l/min
 / pression minimum en fonctionnement: 1 bar

/ pression maximum en fonctionnement: 10 bars
 / fonction safety stop à 40 °C
 / limiteur de température réglable
 / clapet anti-retour
 / avec réinitialisation automatique
 / avec silencieux
 / type de raccordement: corps d'encastrement

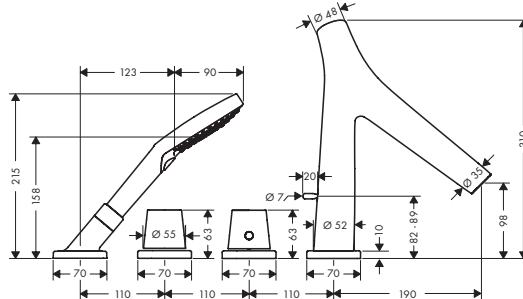

Eco-Responsabilité



Technologies



Types de jets



Finition	TEAM	Code article	CHF
Chrome	758102	12426000	1'386.00
AXOR FinishPlus*		12426XXX	2'079.00

comprenant



AXOR ShowerSolutions Douchette à main 120 3jet

Inclus dans



Code article

12426XXX

26050XXX

Pour plus d'informations sur ce produit, voir la page suivante.

Batterie bain/douche thermostatique 4 trous pour montage sur plage de carrelage

 A compléter avec:		Code article	CHF
 Corps d'encastrement pour combiné 4 trous pour batterie 4 trous thermostatique pour montage sur plage de carrelage		15483180	1'896.00

Mitigeur thermostatique de douche

Caractéristiques

- / 1 fonction
- / cartouche thermostatique
- / débit maximal à 3 bars: 17 l/min
- / fonction safety stop à 40 °C
- / limiteur de température réglable
- / clapet anti-retour
- / avec silencieux
- / distance du centre: 150 mm ± 12 mm
- / type de raccordement: raccords S

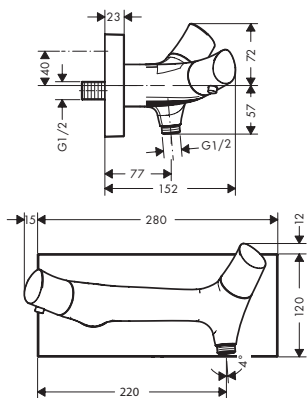

Eco-Responsabilité





Technologies



Certificats/déclarations



Finition	TEAM	Sanitas Troesch	Code article	CHF
 Chrome	758121	6414321	12602000	986.00
 AXOR FinishPlus*			12602XXX	1'479.00

Options:		Finition	Code article	CHF
 AXOR Starck Flexible de douche 1,25 m		 Chrome	28282000	61.60
		 AXOR FinishPlus*	28282XXX	92.00

Mitigeur douche encastré

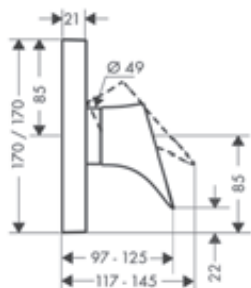

Caractéristiques

- / 1 fonction
- / débit maximal à 3 bars: 29,3 l/min
- / cartouche céramique
- / limiteur de température réglable
- / avec silencieux
- / convient au chauffe-eau instantané
- / type de raccordement: corps d'encastrement





Certificats/déclarations



Finition	TEAM	Sanitas Troesch	Code article	CHF
 Chrome	758122	6414315	12605000	385.00
 AXOR FinishPlus*			12605XXX	578.00

A compléter avec:		Code article	CHF
 AXOR iBox universal Corps d'encastrement		01700180	135.00

Options:		Finition	Code article	CHF
 Rosace Square 33 mm pour robinetterie encastrée 1 trou - rouge bleu		 Chrome	14965000	79.00
		 AXOR FinishPlus*	14965XXX	119.00

Mitigeur douche encastré

Options:		Finition	Code article	CHF
	Rallonge 25 mm pour iBox universal		13587000	58.20
	Rail de fixation pour iBox		93171000	41.30

Thermostatiques encastrés haut débit

Caractéristiques des variantes

 / cartouche thermostatique
 / débit maximal à 3 bars: 59 l/min

 / fonction safety stop à 40 °C
 / limiteur de température réglable

 / avec silencieux
 / type de raccordement: corps d'encastrement

170/170

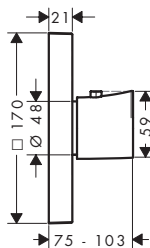

120/120

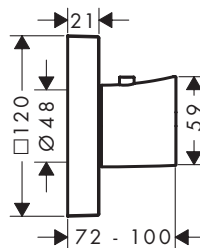





Technologies



Certificats/déclarations











Vue d'ensemble

	Dimensions du produit (mm)	Finition	TEAM	Sanitas Troesch	Code article	CHF
	170/170	 Chrome  AXOR FinishPlus*	758124	6414317	12711000	678.00
	120/120	 Chrome  AXOR FinishPlus*	758127	6414405	12712000	770.00
					12712XXX	1'155.00

 A compléter avec:		Pour	Code article	CHF
	AXOR iBox universal Corps d'encastrement	12711XXX	01700180	135.00

	AXOR ShowerSolutions Corps d'encastrement pour thermostatique encastré 3/4" 12x12	12712XXX	10754180	410.00
---	---	----------	----------	--------

Options:		Pour	Finition	Code article	CHF
	Rosace Square 33 mm pour robinetterie encastrée 1 trou - position flèche	12711XXX	 Chrome  AXOR FinishPlus*	14966000	79.00
				14966XXX	119.00
	Rallonge 25 mm pour iBox universal	12711XXX		13587000	58.20
	Rail de fixation pour iBox	12711XXX		93171000	41.30
	AXOR Starck Organic Rallonge 25 mm	12712XXX	 Chrome  AXOR FinishPlus*	12790000	180.00
				12790XXX	270.00

Thermostatique encastré avec robinet d'arrêt

Caractéristiques

/ 1 fonction
/ cartouche thermostatique, mécanisme céramique
90°

/ débit maximal à 3 bars: 25 l/min
/ fonction safety stop à 40 °C
/ limiteur de température réglable

/ clapet anti-retour
/ avec silencieux
/ type de raccordement: corps d'encastrement

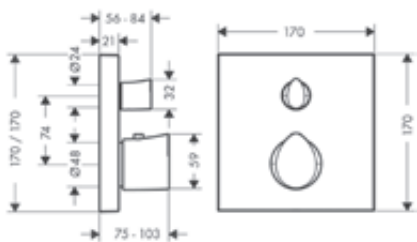

Eco-Responsabilité



Technologies



Certificats/déclarations



Finition	TEAM	Sanitas Troesch	Code article	CHF
● Chrome	758125	6414318	12715000	755.00
● AXOR FinishPlus*			12715XXX	1'132.00

⚠ A compléter avec:



AXOR iBox universal Corps d'encastrement

Code article

01700180

CHF

135.00

Options:



Rosace Square 33 mm pour robinetterie encastrée 2 trous - position 0-1

Finition

● Chrome

● AXOR FinishPlus*

Code article

14970000

14970XXX

CHF

79.00

119.00



Rallonge 25 mm pour iBox universal

13587000

58.20



Rail de fixation pour iBox

93171000

41.30

Thermostatique encastré avec robinet d'arrêt/inverseur

Caractéristiques

/ 2 fonctions
/ cartouche thermostatique, robinet d'arrêt/
inverseur
/ débit maximal à 3 bars: 29 l/min

/ débit de sortie supérieure: 25 l/min
/ sortie inférieure du débit: 29 l/min
/ fonction safety stop à 40 °C
/ limiteur de température réglable

/ clapet anti-retour
/ avec silencieux
/ type de raccordement: corps d'encastrement

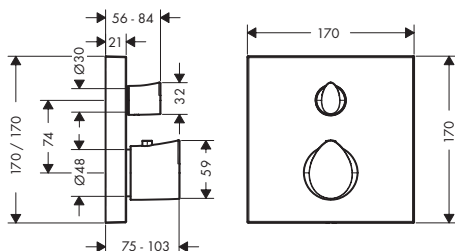

Eco-Responsabilité



Technologies



Certificats/déclarations



Finition	TEAM	Sanitas Troesch	Code article	CHF
● Chrome	758126	6414319	12716000	832.00
● AXOR FinishPlus*			12716XXX	1'248.00

⚠ A compléter avec:



AXOR iBox universal Corps d'encastrement





Code article

01700180

CHF

135.00

Thermostatique encastré avec robinet d'arrêt/inverseur

Options:		Finition	Code article	CHF
	Rosace Square 33 mm pour robinetterie encastrée 2 trous - position 0-1-2	 Chrome	14969000	79.00
		 AXOR FinishPlus*	14969XXX	119.00
	Rallonge 25 mm pour iBox universal		13587000	58.20
	Rail de fixation pour iBox		93171000	41.30

Set de finition pour robinet d'arrêt 1/2" et 3/4"

Caractéristiques

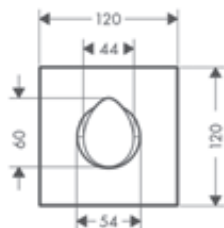

/ type de raccordement: DN15/DN20

/ pour une installation „libre“, les corps d'encastrement réf. #16973180, #16974180 ou #16970180 peuvent être utilisés







Certificats/déclarations



Finition	TEAM	Sanitas Troesch	Code article	CHF
 Chrome	758146	6414406	12771000	216.00
 AXOR FinishPlus*			12771XXX	323.00

⚠ A compléter avec (au choix):



		Code article	CHF
	Corps d'encastrement 1/2" à disques céramique	16974180	102.00
	Corps d'encastrement 1/2" à clapet	16973180	97.60
	Corps d'encastrement 3/4" à clapet	16970180	106.00
	AXOR ShowerSolutions Corps d'encastrement 120 / 120 carré	10971180	171.00

Options:		Code article	CHF
	Rallonge 25 mm pour robinet d'arrêt Trio/Quattro	92990000	56.10

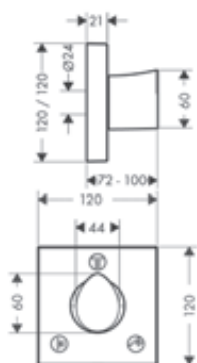
Set de finition pour robinet d'arrêt et inverseur Trio / Quattro, 120 / 120



Finition	TEAM	Sanitas Troesch	Code article	CHF
● Chrome	758147	6414410	12731000	262.00
● AXOR FinishPlus*			12731XXX	393.00

⚠ A compléter avec (au choix):			Code article	CHF
	Corps d'encastrement Quattro		16930180	304.00
	Corps d'encastrement Trio avec R.A.		16982180	193.00
	AXOR Citterio E Corps d'encastrement pour inverseur Trio 12 x 12		36770180	304.00





AXOR Citterio

Lavabo	206
Bidet	215
Baignoire	216
Douche	223
Thermostats et vannes	225
Sets de douche	229
Showerpipes	230



AXOR Citterio

Un contemporain classique

AXOR Citterio. Une icône du design de la salle de bains moderne. Discret et indéniablement luxueux, AXOR Citterio célèbre, avec ses surfaces planes qui reflètent avec brio la lumière, la préciosité de l'eau elle-même. Avec ses proportions équilibrées et sa géométrie élégante, la collection est parfaitement adaptée à toute ambiance de salle de bains.

Design : Antonio Citterio et Toan Nguyen

« CEUX QUI AIMENT
LE RITUEL QUOTIDIEN
DE LA TOILETTE
DEVRAIENT LE FAIRE
AVEC DE BEAUX OBJETS,
TELS LES PRODUITS
AXOR CITTERIO. »

Antonio Citterio

CARACTÉRISTIQUE DU DESIGN :

Design cossu : précision géométrique et planéité frappante – du bec aux poignées.

IDÉE DU DESIGNER :

Le luxe au deuxième regard : reconnaître la valeur de l'eau à l'aide d'une robinetterie spéciale et en faire l'expérience consciemment.

POINTS FORTS DE LA COLLECTION :

- / Différentes variantes de poignées : poignée tige moderne, poignée croisillon classique, poignée à manette originale et nouvelle poignée à manette flottante
- / Coupe rhombique : La surface exclusive de la nouvelle poignée à manette est une expérience visuelle et sensorielle
- / La planéité du bec est une caractéristique particulièrement frappante de la collection.
- / De nombreux produits de la collection sont disponibles en différentes hauteurs de robinet et en version avec plaque ou avec rosaces
- / L'histoire des produits AXOR Citterio : la collection AXOR Citterio a été lancée en 2003, complétée en 2010 et étendue en 2021. Elle est la première des trois collections AXOR créées en collaboration avec Antonio Citterio. AXOR Citterio est aujourd'hui un classique du design de la salle de bains.

Tout savoir sur AXOR Citterio :

axor-design.ch

Un monument sur la vasque

La collection AXOR Citterio offre une variété de choix de produits : poignée tige, croisillon et manette ainsi que des produits avec plaque ou rosace. Différents types d'installations et diverses longueurs de bec et hauteurs de robinetterie permettent de répondre aux exigences d'installation les plus diverses. Avec sa précision géométrique et sa monumentalité AXOR Citterio véhicule l'esprit de l'architecture italienne néoclassique. La gamme de produits pour la vasque, la douche et la baignoire permet de composer des solutions complètes pour la salle de bains.



Poignée tige :

- / Poignée iconique et moderne, technologie améliorée, cartouche joystick
- / Le design saisissant invite à l'appréciation de l'eau

Nouvelle poignée à manette :

- / La forme « flottante » s'inscrit dans la continuité du langage de l'architecture du design
- / Encore plus ergonomique, intuitive et facile à utiliser
- / Offre un contrôle précis de la température et du débit de l'eau
- / Également disponible en version avec « coupe rhombique » exclusive

Poignées croisillons classiques :

- / Design intemporel, fonctionnalité éprouvée et fonctionnement mécanique familier
- / Soulignent l'air classique de la version mitigeur trois trous et offrent une commande directe et séparée de l'eau chaude et de l'eau froide
- / Disponible avec rosaces ou plaque

Une variété de produits sous une forme parfaite



Mitigeur de lavabo monocommande 190 avec poignée tige et garniture de vidage à tirette en Aspect Doré Brossé

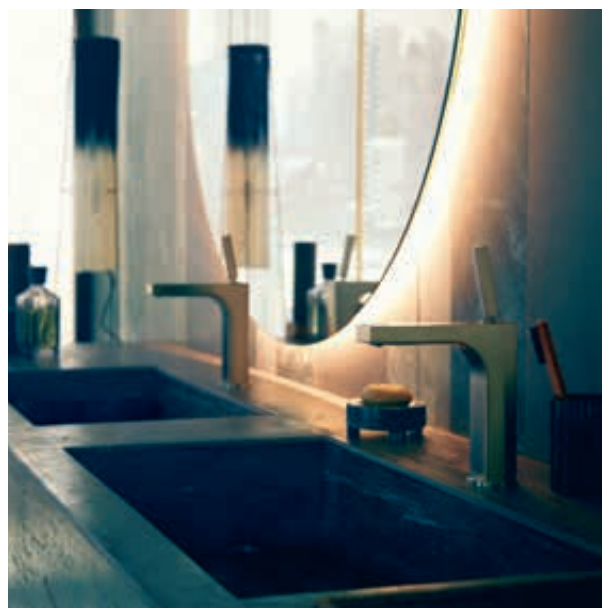

Mitigeur de lavabo monotrou 160 avec poignée tige en Nickel Brossé

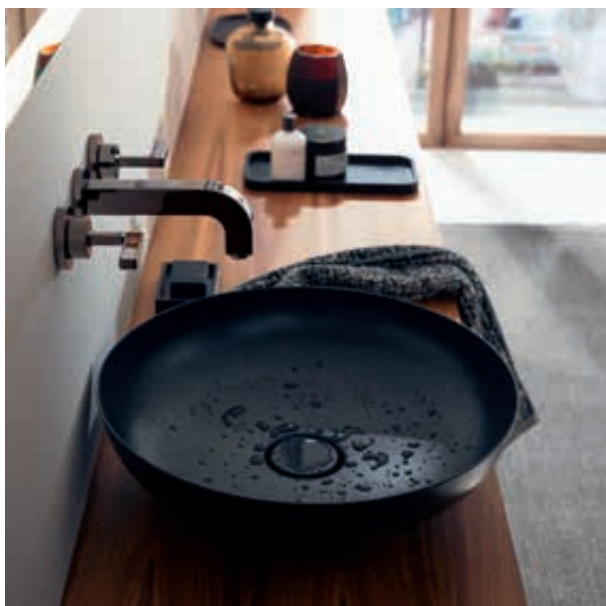

Mitigeur de lavabo 3 trous encastré pour montage mural avec bec 162 mm, poignées à manette et rosaces en Noir Chromé Poli.



Mitigeur de lavabo monocommande encastré pour montage mural avec poignée à manette, bec 220 mm et plaque en Aspect Doré Poli.



Un rayonnement unique dans la baignoire

Le mitigeur de baignoire mural traditionnel avec les poignées croisillons classiques souligne le design monumental et conserve la précision géométrique et la planéité frappante des produits pour vasque et douche de manière cohérente dans la baignoire.

DOUCHETTE À MAIN 120 3JET (# 26050000)

- / Fourni
- / Types de jet : Rain, RainAir et WhirlAir inclus
- / Avec flexible de douche de 1,25 m (# 28622000)

CHANGEMENT DE SORTIE SIMPLE

Passage du bec déverseur pour baignoire à la douchette à main en tirant simplement sur l'inverseur

MARQUAGE CHAUD/FROID

Les inscriptions au laser soulignent l'aspect de haute qualité

DESIGN TRADITIONNEL

Poignées croisillons classiques pour le mitigeur de baignoire tradition à montage mural.

Également disponible avec poignées à manette



Pour les produits complémentaires, veuillez vous référer aux chapitres AXOR correspondants.



Mitigeurs de lavabo pour lave-mains

Caractéristiques des variantes

/ comprenant: mitigeur de lavabo, garniture de vidage
/ variante de la poignée: poignée

/ débit maximal à 3 bars: 5 l/min
/ cartouche céramique
/ convient aux chauffe-eaux instantanés

/ garniture de vidage 1¼

80

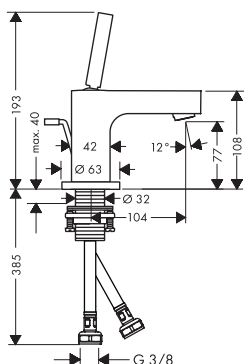

90

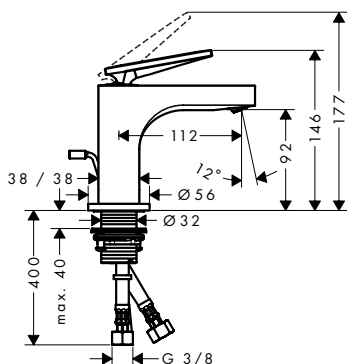

90 coupe rhombique

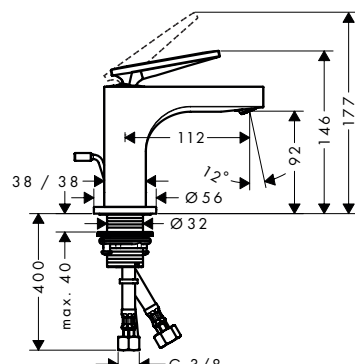

Eco-Responsabilité



Technologies



Certificats/déclarations



Vue d'ensemble

Comfort-Zone	Projection (mm)	Hauteur du bec (mm)	Types de jet	Modèle de poignée	Élément de structure	Finition	TEAM	Sanitas Troesch	Code article	CHF
80	104	77	jet Normal	goupille	sans structure	● Chrome	757542	6413341	39015000	615.00
						● Noir chromé brossé	757542		39015340	922.00
						● AXOR FinishPlus*			39015XXX	922.00
90	112	92	jet laminaire	goupille	sans structure	● Chrome	757591	6413339	39035000	615.00
						● Noir chromé brossé	757591		39035340	922.00
						● AXOR FinishPlus*			39035XXX	922.00
90	112	92	jet laminaire	manette	sans structure	● Chrome	757912	6415341	39022000	491.00
						● Noir chromé brossé	757912		39022340	736.00
						● AXOR FinishPlus*			39022XXX	736.00
90	112	92	jet laminaire	manette	coupe rhombique	● Chrome	757913	6415342	39001000	543.00
						● Aspect acier inoxydable	757913		39001800	814.00
						● Noir chromé brossé	757913		39001340	814.00
						● AXOR FinishPlus*			39001XXX	814.00

Mitigeurs de lavabo avec poignée goupille

Caractéristiques des variantes

/ comprenant: mitigeur de lavabo, garniture de vidage

/ variante de la poignée: poignée / débit maximal à 3 bars: 5 l/min

/ cartouche céramique / convient aux chauffe-eaux instantanés

110

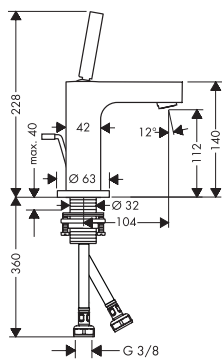

160

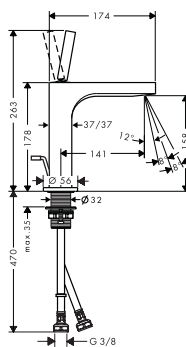

280

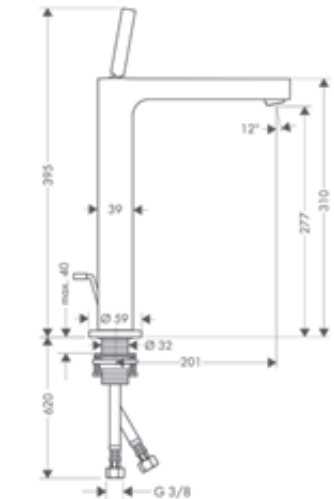

Eco-Responsabilité



Technologies



Certificats/déclarations



Vue d'ensemble

Comfort-Zone	Projection (mm)	Hauteur du bec (mm)	Types de jet	Garniture de vidage	Pour vasques à poser	Finition	TEAM	Sanitas Troesch	Code article	CHF
110	104	112	jet Normal	tirette et vidage	-	● Chrome	757541	6413345	39010000	741.00
						● Noir chromé brossé	757541		39010340	1'112.00
						● AXOR FinishPlus*			39010XXX	1'112.00
110	104	112	jet Normal	sans	-	● Chrome		6413349	39018000	741.00
						● Noir chromé brossé			39018340	1'112.00
						● AXOR FinishPlus*			39018XXX	1'112.00
160	141	158	jet laminaire	tirette et vidage	-	● Chrome	757592	6413350	39031000	741.00
						● Noir chromé brossé	757592		39031340	1'111.00
						● AXOR FinishPlus*			39031XXX	1'111.00
160	141	158	jet laminaire	sans	-	● Chrome	757593	6413351	39032000	741.00
						● Noir chromé brossé	757593		39032340	1'111.00
						● AXOR FinishPlus*			39032XXX	1'111.00
280	201	277	jet Normal	tirette et vidage	■	● Chrome	757543	6413348	39020000	1'123.00
						● Noir chromé brossé	757543		39020340	1'684.00
						● AXOR FinishPlus*			39020XXX	1'684.00

*Pour plus d'informations veuillez vous référer à la liste „AXOR FinishPlus“.

Mitigeurs de lavabo avec poignée manette

Caractéristiques des variantes

/ comprenant: mitigeur de lavabo, garniture de vidage

/ variante de la poignée: poignée / débit maximal à 3 bars: 5 l/min

/ cartouche céramique / convient aux chauffe-eaux instantanés

160

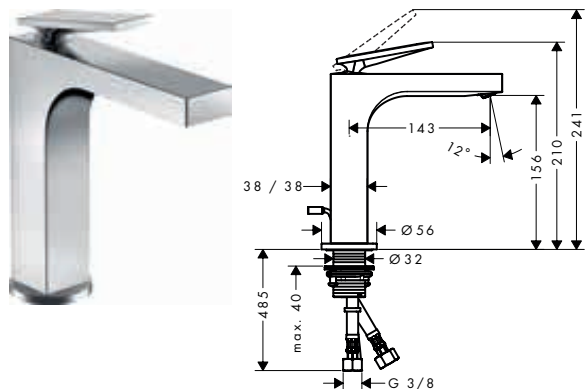

280 coupe rhombique

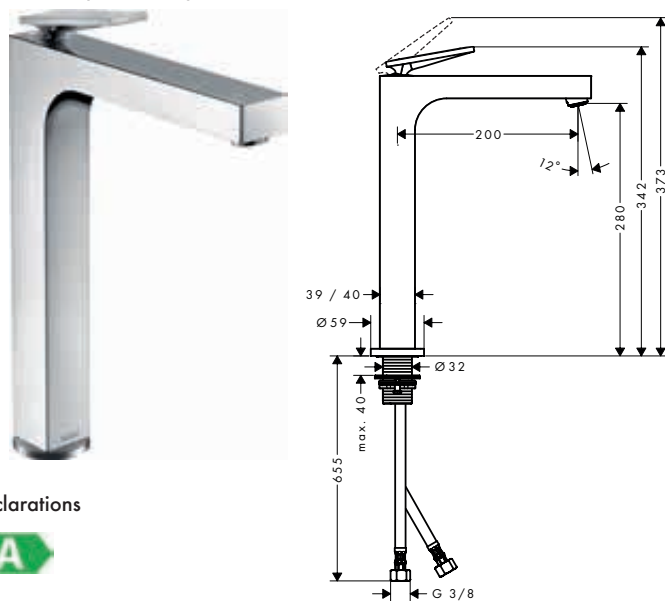

Eco-Responsabilité



Technologies



Certificats/déclarations



Vue d'ensemble

Comfort-Zone	Projection (mm)	Hauteur du bec (mm)	Types de jet	Garniture de vidage	Pour vasques à poser	Élément de structure	Finition	TEAM	Sanitas Troesch	Code article	CHF
160	143	156	jet laminaire	tirette et vidage	-	sans structure	● Chrome	757914	6415345	39023000	589.00
							● Noir chromé brossé	757914		39023340	883.00
							● AXOR FinishPlus*			39023XXX	883.00
160	143	156	jet laminaire	sans	-	sans structure	● Chrome	757915	6415351	39024000	589.00
							● Noir chromé brossé	757915		39024340	883.00
							● AXOR FinishPlus*			39024XXX	883.00
160	143	156	jet laminaire	tirette et vidage	-	coupe rhombique	● Chrome	757916	6415346	39071000	646.00
							● Noir chromé brossé	757916		39071340	970.00
							● AXOR FinishPlus*			39071XXX	970.00
160	143	156	jet laminaire	sans	-	coupe rhombique	● Chrome	757917	6415352	39081000	646.00
							● Noir chromé brossé	757917		39081340	970.00
							● AXOR FinishPlus*			39081XXX	970.00
280	200	280	jet Normal	sans	■	sans structure	● Chrome	757918	6415357	39021000	889.00
							● Noir chromé brossé	757918		39021340	1'333.00
							● AXOR FinishPlus*			39021XXX	1'333.00
280	200	280	jet Normal	sans	■	coupe rhombique	● Chrome	757919	6415358	39151000	970.00
							● Noir chromé brossé	757919		39151340	1'455.00
							● AXOR FinishPlus*			39151XXX	1'455.00

Les mesures des schémas techniques sont en mm.

Les spécifications techniques et les unités de mesure peuvent être sujets à des changements.

Mitigeurs de lavabo

Caractéristiques des variantes

/ comprenant: mitigeur de lavabo, garniture de vidage
 / ComfortZone 190
 / projection: 160 mm

/ hauteur du bec: 191 mm
 / variante de la poignée: poignée
 / type de jet: jet Normal
 / débit maximal à 3 bars: 5 l/min

/ cartouche céramique
 / convient aux chauffe-eaux instantanés
 / Position de la poignée sur le côté : encastrement requis (ne convient pas aux vasques à poser)

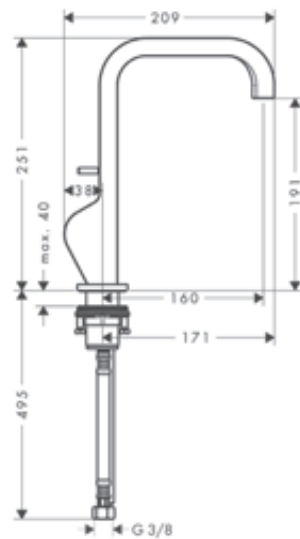

Eco-Responsabilité



Technologies



Certificats/déclarations



Vue d'ensemble

ComfortZone	Projection (mm)	Hauteur du bec (mm)	Garniture de vidage	Finition	TEAM	Sanitas Troesch	Code article	CHF
190	160	191	tirette et vidage	● Chrome	757594	6413353	39034000	817.00
				● Noir chromé brossé	757594		39034340	1'226.00
				● AXOR FinishPlus*			39034XXX	1'226.00
190	160	191	sans	● Chrome	757595	6413354	39037000	817.00
				● AXOR FinishPlus*			39037XXX	1'226.00

i 39037XXX Ce produit n'est pas disponible en finitions spéciales noir chromé poli et brossé (-330, -340).

Mitigeurs de lavabo encastrés muraux avec plaque

Caractéristiques des variantes

/ comprenant: mitigeur de lavabo encastré mural,
garniture de vidage
/ variante de la poignée: poignée
/ type de jet: jet Normal

/ débit maximal à 3 bars: 5 l/min
/ cartouche céramique
/ convient aux chauffe-eaux instantanés
/ bonde à écoulement libre

/ positionnement de la poignée à gauche ou à droite selon l'installation du set d'encastrement

160

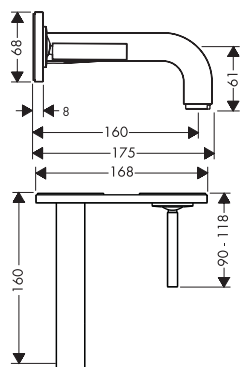

Eco-Responsabilité



Technologies



Certificats/déclarations



220

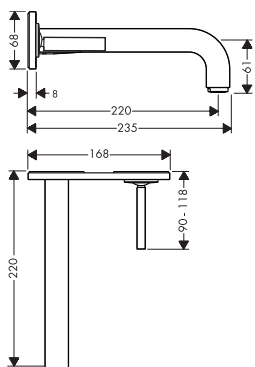

220 coupe rhombique

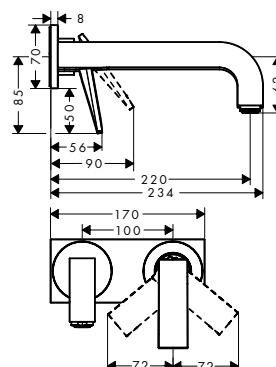

Vue d'ensemble

Projection (mm)	Modèle de poignée	Élément de structure	Finition	TEAM	Sanitas Troesch	Code article	CHF
160	goupille	sans structure	● Chrome	757555	6413371	39112000	939.00
			● Noir chromé brossé	757555		39112340	1'409.00
			● AXOR FinishPlus*			39112XXX	1'409.00
220	goupille	sans structure	● Chrome	757556	6413375	39115000	970.00
			● Noir chromé brossé	757556		39115340	1'455.00
			● AXOR FinishPlus*			39115XXX	1'455.00
220	manette	sans structure	● Chrome	757920	6415371	39119000	739.00
			● Noir chromé brossé	757920		39119340	1'108.00
			● AXOR FinishPlus*			39119XXX	1'108.50
220	manette	coupe rhombique	● Chrome	757921	6415372	39171000	808.00
			● Noir chromé brossé	757921		39171340	1'212.00
			● AXOR FinishPlus*			39171XXX	1'212.00

⚠ A compléter avec:



Corps d'encastrement pour mitigeur lavabo et évier encastré

Code article CHF
13623180 248.00

Options:



Rallonge 25 mm pour mitigeur de lavabo mural encastré

Code article CHF
13586000 130.00

Mitigeurs de lavabo encastrés muraux avec rosaces

Caractéristiques des variantes

/ comprenant: mitigeur de lavabo encastré mural,
garniture de vidage
/ variante de la poignée: poignée
/ type de jet: jet Normal

/ débit maximal à 3 bars: 5 l/min
/ cartouche céramique
/ convient aux chauffe-eaux instantanés
/ bonde à écoulement libre

/ positionnement de la poignée à gauche ou à droite selon l'installation du set d'encastrement

160

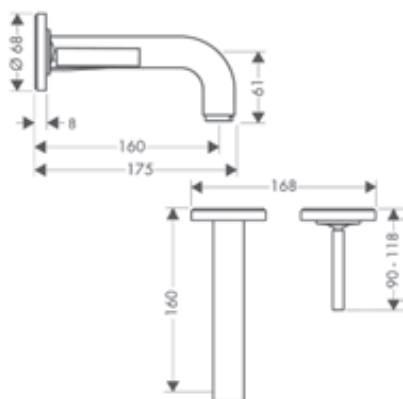

220

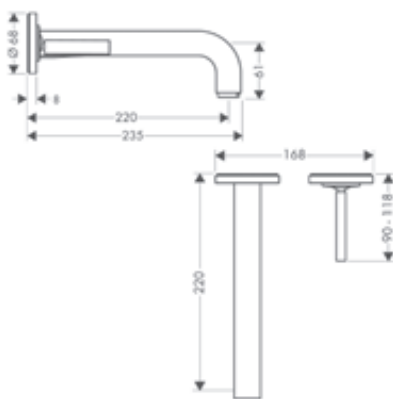

220 coupe rhombique

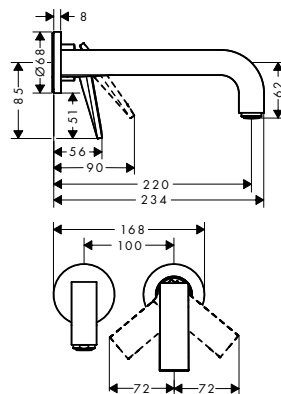

Eco-Responsabilité



Technologies



Certificats/déclarations



Vue d'ensemble

Projection (mm)	Modèle de poignée	Élément de structure	Finition	TEAM	Sanitas Troesch	Code article	CHF
160	goupille	sans structure	● Chrome	757557	6413373	39113000	756.00
			● Noir chromé brossé	757557		39113340	1'134.00
			● AXOR FinishPlus*			39113XXX	1'134.00
220	goupille	sans structure	● Chrome	757558	6413377	39116000	806.00
			● Noir chromé brossé	757558		39116340	1'210.00
			● AXOR FinishPlus*			39116XXX	1'210.00
220	manette	sans structure	● Chrome	757922	6415373	39121000	600.00
			● Noir chromé brossé	757922		39121340	900.00
			● AXOR FinishPlus*			39121XXX	900.00
220	manette	coupe rhombique	● Chrome	757923	6415374	39181000	670.00
			● Noir chromé brossé	757923		39181340	1'004.00
			● AXOR FinishPlus*			39181XXX	1'004.00

⚠ A compléter avec:		Code article	CHF
	Corps d'encastrement pour mitigeur lavabo et évier encastré	13623180	248.00

Options:		Code article	CHF
	Rallonge 25 mm pour mitigeur de lavabo mural encastré	13586000	130.00

*Pour plus d'informations veuillez vous référer à la liste „AXOR FinishPlus“.

Mitigeurs de lavabo 3 trous avec plaque

Caractéristiques des variantes

/ comprenant: mélangeur de lavabo 3 trous,
garniture de vidage
/ ComfortZone 170
/ projection: 140 mm

/ hauteur du bec: 166 mm
/ type de jet: jet Normal
/ débit maximal à 3 bars: 5 l/min
/ convient aux chauffe-eaux instantanés

/ garniture de vidage 1 1/4
/ à utiliser uniquement sur des surfaces planes et lisses

poignée manette

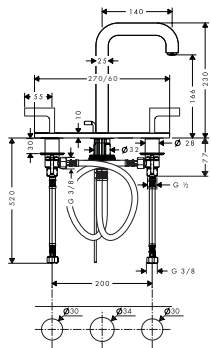

poignée croisillon

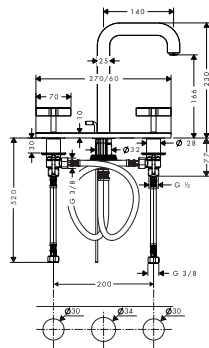

Vue d'ensemble

ComfortZone	Projection (mm)	Hauteur du bec (mm)	Modèle de poignée	Finition	TEAM	Sanitas Troesch	Code article	CHF
170	140	166	manette	● Chrome	757548	6413355	39136000	1'043.00
				● Noir chromé brossé	757548		39136340	1'565.00
				● AXOR FinishPlus*			39136XXX	1'565.00
170	140	166	croix	● Chrome	757546	6413356	39134000	1'043.00
				● Noir chromé brossé	757546		39134340	1'565.00
				● AXOR FinishPlus*			39134XXX	1'565.00

Options:	Code article	CHF
Rallonge flexibles pour mélangeur 3 trous	38959000	129.00

Eco-Responsabilité



Technologies



Certificats/déclarations



Mitigeurs de lavabo 3 trous avec rosaces

Caractéristiques des variantes

/ comprenant: mélangeur de lavabo 3 trous,
garniture de vidage
/ ComfortZone 170

/ projection: 140 mm
/ hauteur du bec: 166 mm
/ type de jet: jet Normal

/ débit maximal à 3 bars: 5 l/min
/ convient aux chauffe-eaux instantanés
/ garniture de vidage 1 1/4

poignée manette

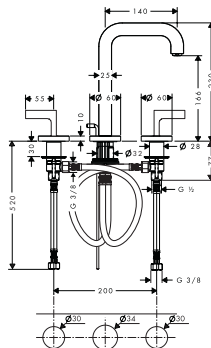

poignée croisillon

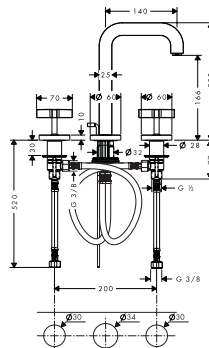

Vue d'ensemble

ComfortZone	Projection (mm)	Hauteur du bec (mm)	Modèle de poignée	Finition	TEAM	Sanitas Troesch	Code article	CHF
170	140	166	manette	● Chrome	757547	6413359	39135000	850.00
				● Noir chromé brossé	757547		39135340	1'274.00
				● AXOR FinishPlus*			39135XXX	1'274.00

Eco-Responsabilité



Technologies



Certificats/déclarations



Mitigeurs de lavabo 3 trous avec rosaces

Vue d'ensemble

ComfortZone	Projection (mm)	Hauteur du bec (mm)	Modèle de poignée	Finition	TEAM	Sanitas Troesch	Code article	CHF
170	140	166	croix	Chrome	757545	6413360	39133000	850.00
				Noir chromé brossé	757545		39133340	1'274.00
				AXOR FinishPlus*			39133XXX	1'274.00
Options:							Code article	CHF
	Rallonge flexibles pour mélangeur 3 trous						38959000	129.00

Mitigeurs de lavabo 3 trous encastrés pour montage mural

Caractéristiques des variantes

/ comprenant: mélangeur de lavabo 3 trous encastré, garniture de vidage

/ type de jet: jet Normal
/ débit maximal à 3 bars: 5 l/min

/ convient aux chauffe-eaux instantanés
/ bonde à écoulement libre

166

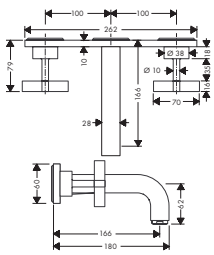

Eco-Responsabilité



Technologies



Certificats/déclarations



226 avec poignée manette

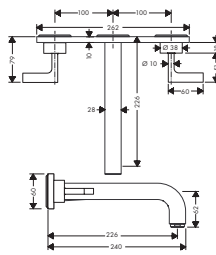

226 avec poignée croisillon

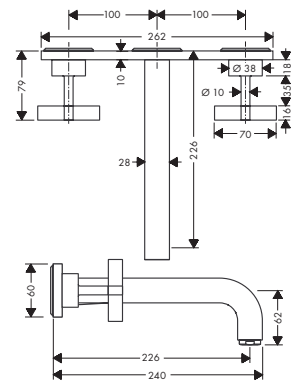

Vue d'ensemble

Projection (mm)	Modèle de poignée	Finition	TEAM	Sanitas Troesch	Code article	CHF
166	croix	Chrome			39314000	878.00
		AXOR FinishPlus*			39314XXX	1'317.00
226	manette	Chrome		6413365	39148000	937.00
		Noir chromé brossé			39148340	1'406.00
		AXOR FinishPlus*			39148XXX	1'406.00
226	croix	Chrome	757553	6413366	39144000	937.00
		Noir chromé brossé	757553		39144340	1'406.00
		AXOR FinishPlus*			39144XXX	1'406.00

A compléter avec:





Corps d'encastrement pour mélangeur lavabo mural 3 trous et B/D mural 3 trous

Code article CHF

10303180 272.00

Pour plus d'informations sur ce produit, voir la page suivante.

Mitigeurs de lavabo 3 trous encastrés pour montage mural

Options:		Code article	CHF
	Rosace d'étanchéité	96383000	36.60
	AXOR Starck Rallonge 25 mm pour corps d'encastrement 3 trous mural	96259000	67.10

Mélangeurs de lavabo 3 trous pour montage encastré mural avec rosaces

Caractéristiques des variantes

/ comprenant: mélangeur de lavabo 3 trous encastré, garniture de vidage

/ type de jet: jet Normal
/ débit maximal à 3 bars: 5 l/min

/ convient aux chauffe-eaux instantanés
/ bonde à écoulement libre

162 avec poignées

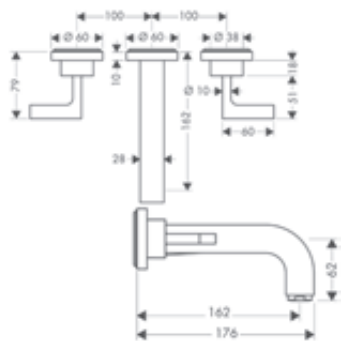

Eco-Responsabilité



Technologies



222 avec poignée manette

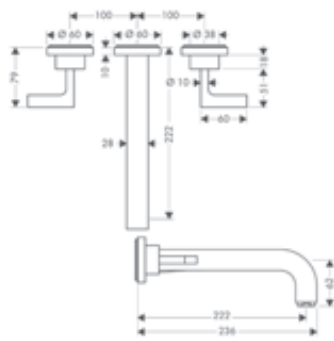

Certificats/déclarations



222 avec poignées croissillons

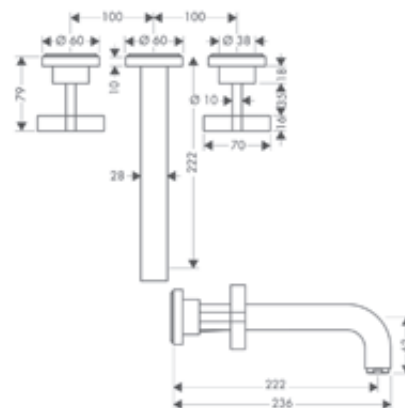



Vue d'ensemble

Projection (mm)	Modèle de poignée	Finition	Code article	CHF
162	manette	● Chrome	39315000	684.00
		● Noir chromé brossé	39315340	1'026.00
		● AXOR FinishPlus*	39315XXX	1'026.00
162	croix	● Chrome	39313000	684.00
		● Noir chromé brossé	39313340	1'026.00
		● AXOR FinishPlus*	39313XXX	1'026.00
222	manette	● Chrome	39147000	741.00
		● Noir chromé brossé	39147340	1'112.00
		● AXOR FinishPlus*	39147XXX	1'112.00
222	croix	● Chrome	39143000	741.00
		● Noir chromé brossé	39143340	1'112.00
		● AXOR FinishPlus*	39143XXX	1'112.00

 A compléter avec:

	Corps d'encastrement pour mélangeur lavabo mural 3 trous et B/D mural 3 trous	Code article	CHF
		10303180	272.00

Mélangeurs de lavabo 3 trous pour montage encastré mural avec rosaces

Options:		Code article	CHF
	Rosace d'étanchéité	96383000	36.60
	AXOR Starck Rallonge 25 mm pour corps d'encastrement 3 trous mural	96259000	67.10

Mitigeurs de bidet

Caractéristiques des variantes

/ comprenant: mitigeur mécanique de bidet,
garniture de vidage
/ avec bec déverseur

/ mousseur sur rotule avec pivot
/ type de jet: jet laminaire
/ débit maximal à 3 bars: 7,2 l/min

/ cartouche céramique
/ convient au chauffe-eau instantané
/ garniture de vidage 1 1/4

poignée goupille

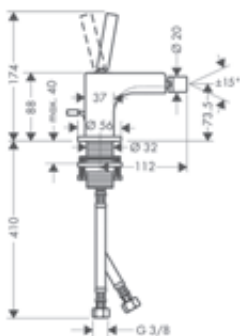

poignée manette

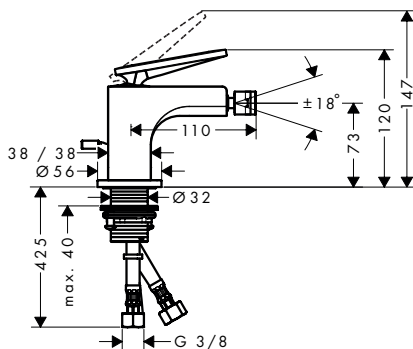

coupe rhombique

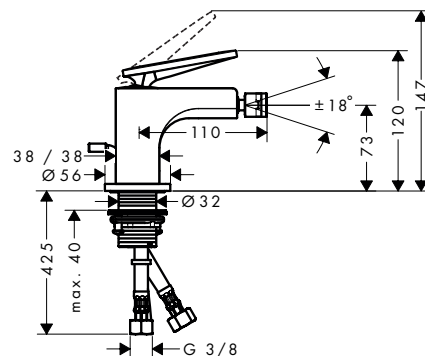

Certificats/déclarations



Vue d'ensemble

Projection (mm)	Hauteur du bec (mm)	Modèle de poignée	Élément de structure	Finition	TEAM	Sanitas Troesch	Code article	CHF
112	74	goupille	sans structure	● Chrome	757560	6413389	39210000	741.00
				● Noir chromé brossé	757560		39210340	1'111.00
				● AXOR FinishPlus*			39210XXX	1'111.00
110	73	manette	sans structure	● Chrome	757924	6415388	39214000	589.00
				● Noir chromé brossé	757924		39214340	883.00
				● AXOR FinishPlus*			39214XXX	883.00
112	73	manette	coupe rhombique	● Chrome	757925	6415389	39201000	646.00
				● Aspect acier inoxydable			39201800	970.00
				● Noir chromé brossé	757925		39201340	970.00
				● AXOR FinishPlus*			39201XXX	970.00

*Pour plus d'informations veuillez vous référer à la liste „AXOR FinishPlus“.

Mitigeur bain/douche poignées manettes

Caractéristiques

/ 2 fonctions
 / projection: 241 mm
 / distance du centre: 150 mm ± 16 mm
 / type de jet du mitigeur: jet Normal
 / débit maximal à 3 bars: 18 l/min

/ débit du bec de baignoire à 3 bars: 18 l/min
 / débit de la douche à 3 bars: 15 l/min
 / cartouche céramique
 / limiteur de température réglable
 / inverseur avec réinitialisation automatique

/ clapet anti-retour
 / avec silencieux
 / convient au chauffe-eau instantané
 / type de raccordement: 1/2"
 / montage mural

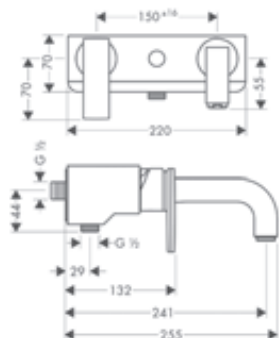

Technologies



Certificats/déclarations



Finition	TEAM	Sanitas Troesch	Code article	CHF
● Chrome	757511	6413301	39400000	1'268.00
● Noir chromé brossé	757511		39400340	1'902.00
● AXOR FinishPlus*			39400XXX	1'902.00

Mitigeurs baignoire sur pied

Caractéristiques des variantes

/ comprenant: Mitigeur de baignoire sur pied, douche tube, flexible de douche, support pour douche
 / 2 fonctions

/ projection: 200 mm
 / type de jet du mitigeur: jet Normal
 / type de jet de la douche: jet Rain, Mono
 / inverseur avec réinitialisation automatique

/ avec combinaison de sécurité intégrée EN 1717
 / type de raccordement: corps d'encastrement
 / montage sur gorge

poignée goupille

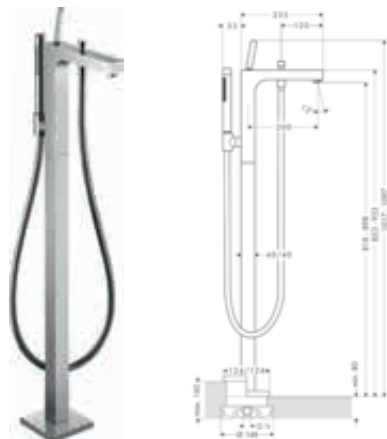

poignée manette

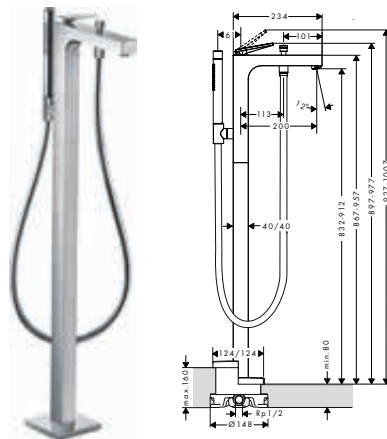

coupe rhombique

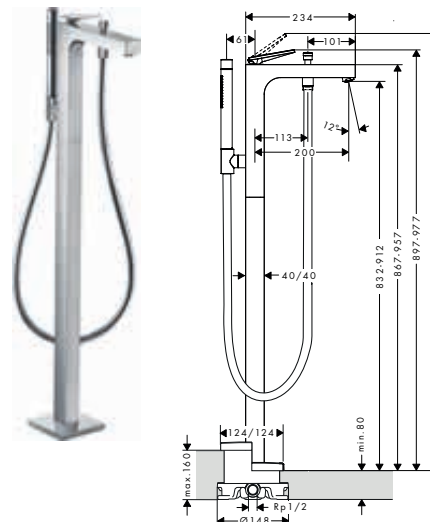

Technologies



Types de jets



Certificats/déclarations



Vue d'ensemble



Projection (mm)	Modèle de poignée	Élément de structure	Débit max. à 3 bar (l/min)	Finition	TEAM	Sanitas Troesch	Code article	CHF
200	goupille	sans structure	22	● Chrome		6413305	39451000	2'600.00
				● Noir chromé brossé			39451340	3'899.00
				● AXOR FinishPlus*			39451XXX	3'899.00
200	manette	sans structure	20	● Chrome	757926	6415304	39440000	2'078.00
				● Noir chromé brossé	757926		39440340	3'117.00
				● AXOR FinishPlus*			39440XXX	3'117.00



Les mesures des schémas techniques sont en mm.

Les spécifications techniques et les unités de mesure peuvent être sujets à des changements.



Mitigeurs baignoire sur pied

Vue d'ensemble

Projection (mm)	Modèle de poignée	Élément de structure	Débit max. à 3 bar (l/min)	Finition	TEAM	Sanitas Troesch	Code article	CHF
200	manette	coupe rhombique	20	 Chrome	757927	6415305	39471000	2'193.00
				 Noir chromé brossé	757927		39471340	3'290.00
				 AXOR FinishPlus*			39471XXX	3'290.00

comprenant		Inclus dans	Code article
	AXOR Starck Flexible de douche 1,25 m	39451XXX 39440XXX 39471XXX	28282XXX
	AXOR Starck Douchette à main tube 2jet	39451XXX 39440XXX 39471XXX	28532XXX

⚠ A compléter avec:		Code article	CHF
	Corps d'encastrement pour mitigeur encastré au sol	10452180	531.00

Options:		Code article	CHF
	Rosace d'étanchéité	96441000	154.00
	AXOR Starck Rallonge encastrée pour set de finition mitigeur et mélangeur bain/douche, montage au sol	97686000	284.00

Mitigeurs bain/douche pour montage encastré

Caractéristiques des variantes

/ 2 fonctions
/ cartouche céramique
/ limiteur de température réglable

/ inverseur avec réinitialisation automatique
/ avec silencieux
/ convient au chauffe-eau instantané



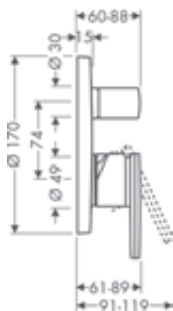



/ type de raccordement: corps d'encastrement
/ montage mural



Certificats/déclarations





Vue d'ensemble

Combinaison de sécurité EN 1717	Débit max. à 3 bar (l/min)	Finition	TEAM	Sanitas Troesch	Code article	CHF
-	29	 Chrome	757531	6413311	39455000	527.00
		 Noir chromé brossé	757531		39455340	791.00
		 AXOR FinishPlus*			39455XXX	791.00
■	25	 Chrome	757532	6413313	39457000	684.00
		 Noir chromé brossé	757532		39457340	1'026.00
		 AXOR FinishPlus*			39457XXX	1'026.00

⚠ A compléter avec:		Code article	CHF
	AXOR iBox universal Corps d'encastrement	01700180	135.00

Pour plus d'informations sur ce produit, voir la page suivante.

Mitigeurs bain/douche pour montage encastré

Options:		Finition	Code article	CHF
	Rosace Square 33 mm pour robinetterie encastrée 2 trous	● Chrome	14967000	79.00
		● AXOR FinishPlus*	14967XXX	119.00
	Rallonge 25 mm pour iBox universal		13587000	58.20
	Rail de fixation pour iBox		93171000	41.30

Robinets de baignoire 3 trous pour montage encastré mural avec plaque

Caractéristiques des variantes

/ comprenant: mitigeur bain/douche 3 trous, douchette, support pour douchette, flexible de douche
/ 2 fonctions
/ projection: 222 mm

/ type de jet du mitigeur: jet Normal
/ type de jet de la douchette: jet Rain, jet RainAir, jet WhirlAir
/ débit maximal à 3 bars: 22,5 l/min
/ débit du bec de baignoire à 3 bars: 22,5 l/min

/ débit de la douchette à 3 bars: 20 l/min
/ inverseur avec réinitialisation automatique
/ clapet anti-retour
/ type de raccordement: corps d'encastrement
/ montage mural

poignée manette

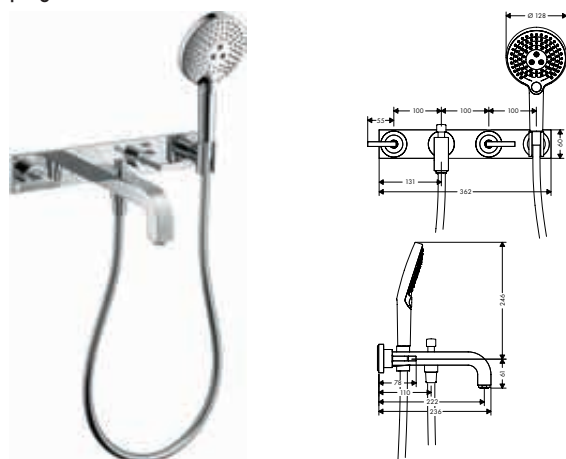

poignée croisillon

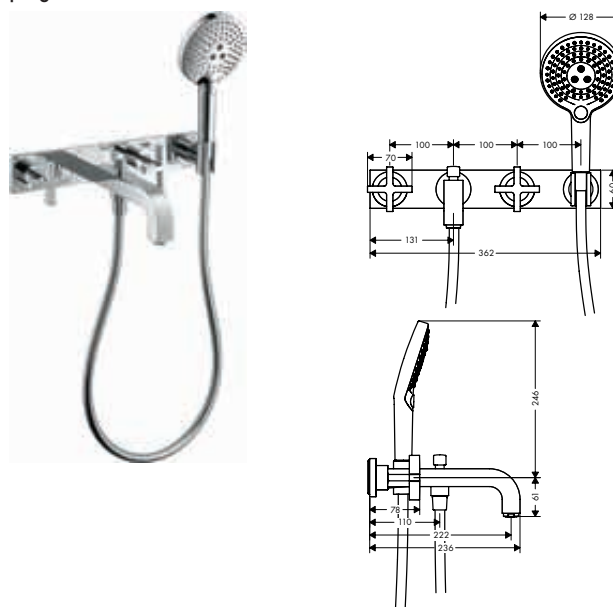

Technologies



Types de jets



Vue d'ensemble

Projection (mm)	Modèle de poignée	Finition	Sanitas Troesch	Code article	CHF
222	manette	● Chrome	6413306	39442000	1'429.00
		● Noir chromé brossé		39442340	2'144.00
		● AXOR FinishPlus*		39442XXX	2'144.00
222	croix	● Chrome	6413307	39441000	1'429.00
		● Noir chromé brossé		39441340	2'144.00
		● AXOR FinishPlus*		39441XXX	2'144.00



comprenant

		Inclus dans	Code article
	AXOR ShowerSolutions Douchette à main 120 3jet	39442XXX 39441XXX	26050XXX
	Flexible de douche 1,25 m	39442XXX 39441XXX	28622XXX
	AXOR Citterio Porter support mural pour douchette	39442XXX 39441XXX	39525XXX

⚠ A compléter avec:

		Code article	CHF
	Corps d'encastrement pour mélangeur lavabo mural 3 trous et B/D mural 3 trous	10303180	272.00

Robinet de baignoire 3 trous pour montage encastré mural avec plaque

Options:		Code article	CHF
	Rosace d'étanchéité	96383000	36.60
	AXOR Starck Rallonge 25 mm pour corps d'encastrement 3 trous mural	96259000	67.10

Robinetterie de baignoire 3 trous montage encastré pour montage mural avec rosaces

Caractéristiques des variantes

/ comprenant: mitigeur bain/douche 3 trous, douchette, support pour douchette, flexible de douche
/ 2 fonctions
/ projection: 222 mm

/ type de jet du mitigeur: jet Normal
/ type de jet de la douchette: jet Rain, jet RainAir, jet WhirlAir
/ débit maximal à 3 bars: 22,5 l/min
/ débit du bec de baignoire à 3 bars: 22,5 l/min

/ débit de la douchette à 3 bars: 20 l/min
/ inverseur avec réinitialisation automatique
/ clapet anti-retour
/ type de raccordement: corps d'encastrement
/ montage mural

poignée manette

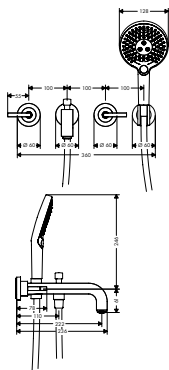

poignée croisillon

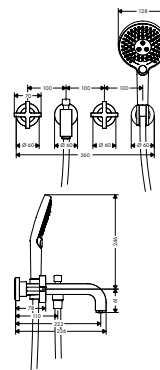







Technologies



Types de jets



Vue d'ensemble

Projection (mm)	Modèle de poignée	Finition	Code article	CHF
222	manette	 Chrome	39448000	1'225.00
		 Noir chromé brossé	39448340	1'837.00
		 AXOR FinishPlus*	39448XXX	1'837.00
222	croix	 Chrome	39447000	1'225.00
		 Noir chromé brossé	39447340	1'837.00
		 AXOR FinishPlus*	39447XXX	1'837.00



comprenant

		Inclus dans	Code article
	AXOR ShowerSolutions Douchette à main 120 3jet	39448XXX 39447XXX	26050XXX
	Flexible de douche 1,25 m	39448XXX 39447XXX	28622XXX
	AXOR Citterio Porter support mural pour douchette	39448XXX 39447XXX	39525XXX

⚠ A compléter avec:

		Code article	CHF
	Corps d'encastrement pour mélangeur lavabo mural 3 trous et B/D mural 3 trous	10303180	272.00

Options:

		Code article	CHF
	Rosace d'étanchéité	96383000	36.60
	AXOR Starck Rallonge 25 mm pour corps d'encastrement 3 trous mural	96259000	67.10

Bec déverseur M 3/4"

Caractéristiques

/ projection: 165 mm

/ débit maximal à 3 bars: 21 l/min

/ jet Normal

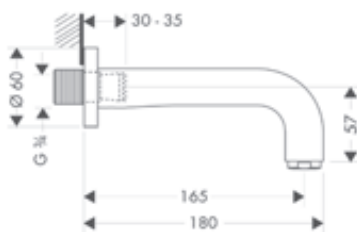

Technologies



Finition	TEAM	Sanitas Troesch	Code article	CHF
● Chrome	757561	6413400	39410000	313.00
● Noir chromé brossé	757561		39410340	469.00
● AXOR FinishPlus*			39410XXX	469.00

mitigeur thermostatique 2 trous pour montage sur bord de baignoire

Caractéristiques des variantes

/ 2 fonctions
/ fonction safety stop à 40 °C

/ limiteur de température réglable
/ convient pour un bec déporté

/ type de raccordement: corps d'encastrement

poignée manette



poignée croisillon

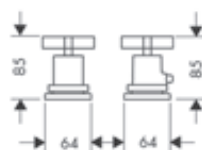

Eco-Responsabilité



Technologies



Vue d'ensemble

Modèle de poignée	Finition	Code article	CHF
manette	● Chrome	39482000	449.00
	● Noir chromé brossé	39482340	674.00
	● AXOR FinishPlus*	39482XXX	674.00
croix	● Chrome	39480000	449.00
	● Noir chromé brossé	39480340	674.00
	● AXOR FinishPlus*	39480XXX	674.00

⚠ A compléter avec:



Corps d'encastrement pour thermostatique 2 trous pour montage sur bord de baignoire

Code article	CHF
15486180	601.00

Options:



Flexible de raccordement 3/4" 800 mm

Code article	CHF
58308000	124.00



Flexibles de raccordement pour thermostatique 2 trous

13089000	64.20
----------	-------

Support de douche sur bord de baignoire Secuflex Secubox avec douche à main

Caractéristiques

/ comprenant: douche, support pour douche, flexible de douche, Secubox, gaine Secuflex à ressorts, passage de flexible

/ compatible avec pour un montage sur bord de baignoire ou sur carrelage (pas de plaque de montage disponible)
/ type de raccordement: DN15

/ diamètre de perçage sur la baignoire: Ø 50 mm
/ longueur maximale d'extension de la douche 1,10 m
/ épaisseur de la boîte 160 mm (obligatoire)

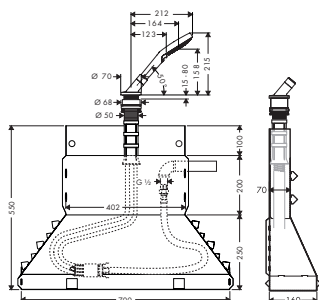

Finition	TEAM	Code article	CHF
Chrom	758204	19418000	498.00
Bronze brossé	758204	19418140	747.00
Noir chromé brossé	758204	19418340	747.00
Brushed Nickel	758204	19418820	747.00
Aspect doré poli	758204	19418990	747.00
AXOR FinishPlus*		19418XXX	747.00

comprenant



AXOR ShowerSolutions Douche à main 120 3jet

Inclus dans

Code article

19418XXX

26050XXX

Options:



Prolongation insert Secuflex

Code article

98806000

CHF

5.00

Mélangeurs bain/douche 4 trous pour montage sur bord de baignoire

Caractéristiques des variantes

/ comprenant: mitigeur bain/douche 4 trous pour montage sur bord de baignoire, douche, flexible de douche, support pour douche
/ 2 fonctions
/ projection: 190 mm
/ type de jet du mitigeur: jet Normal

/ type de jet de la douche: jet Rain, jet RainAir, jet WhirlAir
/ longueur maximale d'extension de la douche: 1,10 m
/ débit maximal à 3 bars: 21 l/min
/ débit du bec de baignoire à 3 bars: 21 l/min

/ débit de la douche à 3 bars: 18 l/min
/ inverseur avec réinitialisation automatique
/ clapet anti-retour
/ type de raccordement: corps d'encastrement
/ installation sur bord de baignoire

poignée manette

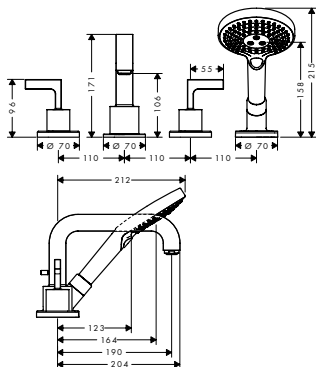

poignée croisillon

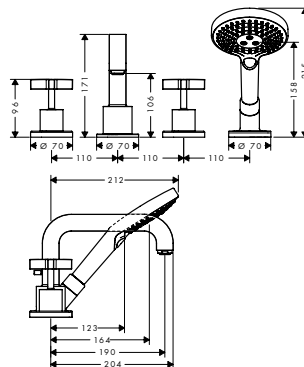

Technologies



Types de jets



Vue d'ensemble

Projection (mm)	Modèle de poignée	Finition	Sanitas Troesch	Code article	CHF
190	manette	Chrom	6410255	39446000	1'678.00
		Noir chromé brossé		39446340	2'517.00
		AXOR FinishPlus*		39446XXX	2'517.00
190	croix	Chrom	6410256	39445000	1'678.00
		Noir chromé brossé		39445340	2'517.00
		AXOR FinishPlus*		39445XXX	2'517.00

comprenant



AXOR ShowerSolutions Douche à main 120 3jet

Inclus dans



Code article

39446XXX
39445XXX

26050XXX

Pour plus d'informations sur ce produit, voir la page suivante.

Mélangeurs bain/douche 4 trous pour montage sur bord de baignoire

 A compléter avec:		Code article	CHF
 Corps d'encastrement pour combiné mélangeur 4 trous pour montage sur bord de baignoire		15480180	967.00
Options:		Code article	CHF
 Prolongation insert Secuflex		98806000	5.00

Mitigeurs bain/douche 4 trous pour montage sur plage de carrelage

Caractéristiques des variantes

/ comprenant: mélangeur bain/douche 4 trous pour montage sur plage de carrelage, douchette, flexible de douche, support pour douchette
 / 2 fonctions
 / projection: 190 mm
 / type de jet du mitigeur: jet Normal

/ type de jet de la douchette: jet Rain, jet RainAir, jet WhirlAir
 / longueur maximale d'extension de la douchette: 1,10 m
 / débit maximal à 3 bars: 21 l/min
 / débit du bec de baignoire à 3 bars: 21 l/min

/ débit de la douchette à 3 bars: 18 l/min
 / inverseur avec réinitialisation automatique
 / clapet anti-retour
 / type de raccordement: corps d'encastrement
 / montage sur plage de carrelage

poignée manette

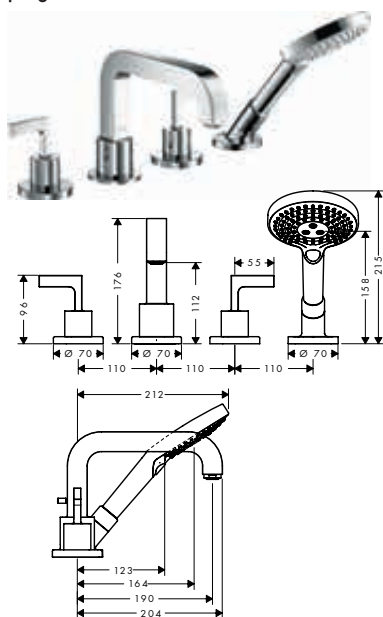

poignée croisillon

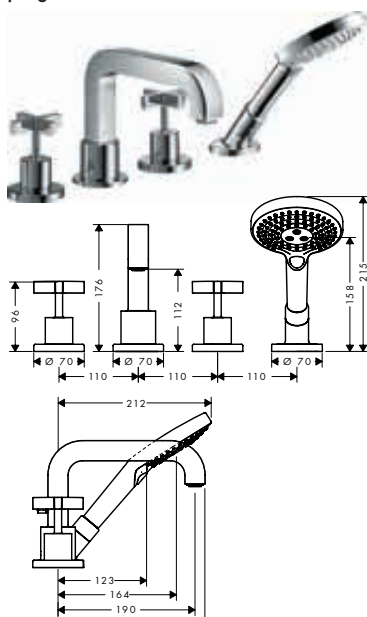







Technologies



Types de jets





Vue d'ensemble

Projection (mm)	Modèle de poignée	Finition	Sanitas Troesch	Code article	CHF
190	manette	 Chrome	6410259	39454000	2'050.00
		 Noir chromé brossé		39454340	3'075.00
		 AXOR FinishPlus*		39454XXX	3'075.00
190	croix	 Chrome	6410260	39453000	2'050.00
		 Noir chromé brossé		39453340	3'075.00
		 AXOR FinishPlus*		39453XXX	3'075.00

comprenant

 AXOR ShowerSolutions Douchette à main 120 3jet	Inclus dans	Code article
		39454XXX 26050XXX 39453XXX

 A compléter avec:		Code article	CHF
 Corps d'encastrement pour batterie mélangeur 4 trous sur plage de carrelage		15481180	1'662.00
Options:		Code article	CHF
 Prolongation insert Secuflex		98806000	5.00

Les mesures des schémas techniques sont en mm.

Les spécifications techniques et les unités de mesure peuvent être sujets à des changements.

Mitigeur douche avec poignée manette

Caractéristiques

/ 1 fonction
 / distance du centre: 150 mm ± 16 mm
 / débit maximal à 3 bars: 25 l/min
 / débit de la douchette à 3 bars: 16 l/min

/ cartouche céramique
 / limiteur de température réglable
 / clapet anti-retour
 / avec silencieux

/ convient au chauffe-eau instantané
 / type de raccordement: raccords S

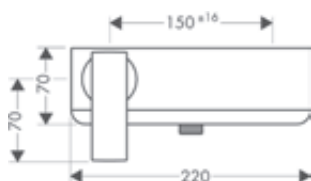

Certificats/déclarations



Finition	TEAM	Sanitas Troesch	Code article	CHF
● Chrome	757521	6413321	39600000	996.00
● Noir chromé brossé	757521		39600340	1'494.00
● AXOR FinishPlus*			39600XXX	1'494.00

Mitigeur douche encastré avec poignée manette

Caractéristiques

/ 1 fonction
 / débit maximal à 3 bars: 29 l/min
 / cartouche céramique

/ limiteur de température réglable
 / avec silencieux
 / convient au chauffe-eau instantané

/ type de raccordement: corps d'encastrement

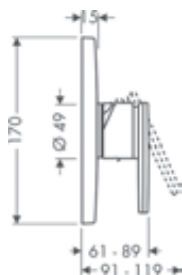

Certificats/déclarations



Finition	TEAM	Sanitas Troesch	Code article	CHF
● Chrome	757533	6413315	39655000	488.00
● Noir chromé brossé	757533		39655340	733.00
● AXOR FinishPlus*			39655XXX	733.00

⚠ A compléter avec:



AXOR iBox universal Corps d'encastrement

Code article	CHF
01700180	135.00

Options:



Rosace Square 33 mm pour robinetterie encastrée 1 trou - rouge bleu

Finition	Code article	CHF
● Chrome	14965000	79.00
● AXOR FinishPlus*	14965XXX	119.00



Rallonge 25 mm pour iBox universal

13587000	58.20
----------	-------



Rail de fixation pour iBox

93171000	41.30
----------	-------

Fixfit Porter 120 / 120 avec douche tube 2jet et flexible de douche

Caractéristiques

/ comprenant: Porter, douche tube, support pour douche, flexible de douche
 / dimension: 68 x 24 mm
 / fonction de support intégrée
 / jet Rain, Mono
 / débit: 16,2 l/min sous 3 bars de pression
 / pour flexible de douche avec écrou conique ou cylindrique des deux côtés

/ avec clapet anti-retour
 / montage mural: vis de fixation
 / Joint amovible
 / dans une installation en alignement (10mm de distance), le corps encastré #28486180 doit être utilisé

/ Dans le cas d'une installation en alignement (10 mm de distance) et pour une parfaite maniabilité, nous recommandons une installation horizontale
 / Pas besoin de corps encastré pour une installation libre (distance de plus de 10mm)

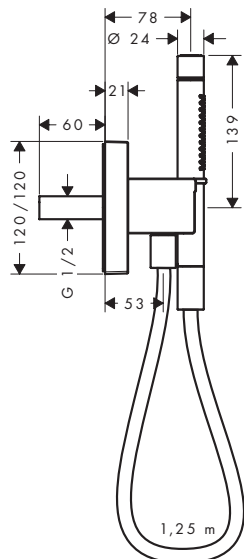

Types de jets



Finition	TEAM	Sanitas Troesch	Code article	CHF
● Chrome	758145	6414412	12626000	493.00
● Bronze brossé	758145		12626140	739.00
● Noir chromé brossé	758145		12626340	739.00
● Aspect doré poli	758145		12626990	739.00
● AXOR FinishPlus*			12626XXX	739.00

comprenant

	AXOR Starck Flexible de douche 1,25 m	Inclus dans	Code article
		12626XXX	28282XXX

Options:

	AXOR ShowerSolutions Corps d'encastrement pour ShowerModule	Code article	CHF
		28486180	156.00

Porter support mural pour douche

Caractéristiques

/ support fixe

/ pour avec écrous coniques

/ matériau: métallique



Finition	Sanitas Troesch	Code article	CHF
● Chrome	6543185	39525000	118.00
● Bronze brossé		39525140	177.00
● Noir chromé brossé		39525340	177.00
● Aspect doré poli		39525990	177.00
● AXOR FinishPlus*		39525XXX	177.00

Thermostats encastrés haut débit

Caractéristiques des variantes

/ cartouche thermostatique
/ débit maximal à 3 bars: 59 l/min

/ fonction safety stop à 40 °C
/ limiteur de température réglable

/ avec silencieux
/ type de raccordement: corps d'encastrement

poignée manette

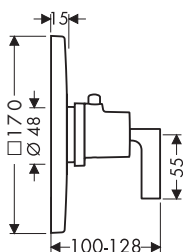

poignée croisillon

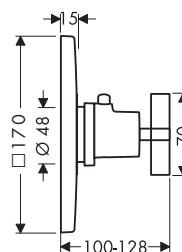

Technologies



Certificats/déclarations



Vue d'ensemble

	Modèle de poignée	Finition	Code article	CHF
	manette	Chrome	39711000	902.00
		Noir chromé brossé	39711340	1'353.00
		AXOR FinishPlus*	39711XXX	1'353.00
	croix	Chrome	39716000	902.00
		Noir chromé brossé	39716340	1'353.00
		AXOR FinishPlus*	39716XXX	1'353.00
A compléter avec:			Code article	CHF
	AXOR iBox universal Corps d'encastrement		01700180	135.00
Options:		Finition	Code article	CHF
	Rosace Square 33 mm pour robinetterie encastrée 1 trou	Chrome	14964000	79.00
		AXOR FinishPlus*	14964XXX	119.00
	Rallonge 25 mm pour iBox universal		13587000	58.20
	Rail de fixation pour iBox		93171000	41.30

Thermostatiques encastrés avec robinet d'arrêt

Caractéristiques des variantes

/ 1 fonction
/ cartouche thermostatique, mécanisme céramique
90°

/ débit maximal à 3 bars: 26 l/min
/ fonction safety stop à 40 °C
/ limiteur de température réglable

/ avec silencieux
/ type de raccordement: corps d'encastrement

poignée manette

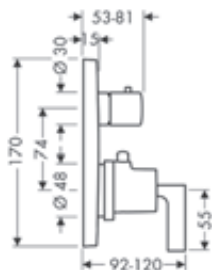

poignée croisillon

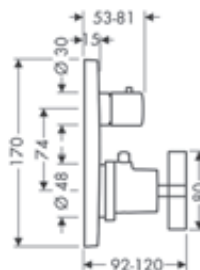

Eco-Responsabilité



Technologies



Certificats/déclarations



Vue d'ensemble

	Modèle de poignée	Finition	TEAM	Sanitas Troesch	Code article	CHF
	manette	● Chrome	757537	6413319	39700000	937.00
		● Noir chromé brossé	757537		39700340	1'406.00
		● AXOR FinishPlus*			39700XXX	1'406.00
	croix	● Chrome	757536	6413320	39705000	937.00
		● Noir chromé brossé	757536		39705340	1'406.00
		● AXOR FinishPlus*			39705XXX	1'406.00

⚠ A compléter avec:

		Code article	CHF
	AXOR iBox universal Corps d'encastrement	01700180	135.00

Options:

		Finition	Code article	CHF
	Rosace Square 33 mm pour robinetterie encastrée 2 trous - position 0-1	● Chrome	14970000	79.00
		● AXOR FinishPlus*	14970XXX	119.00
	Rallonge 25 mm pour iBox universal		13587000	58.20
	Rail de fixation pour iBox		93171000	41.30

Thermostatiques encastrés avec robinet d'arrêt et inverseur

Caractéristiques des variantes

/ 2 fonctions
/ cartouche thermostatique, robinet d'arrêt
/ débit maximal à 3 bars: 29 l/min

/ débit de sortie supérieure: 25 l/min
/ sortie inférieure du débit: 29 l/min
/ fonction safety stop à 40 °C

/ limiteur de température réglable
/ avec silencieux
/ type de raccordement: corps d'encastrement

poignée manette

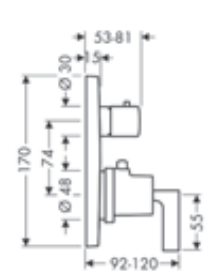

poignée croisillon

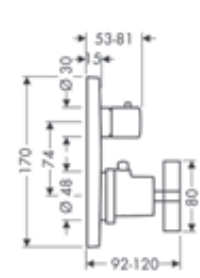

Eco-Responsabilité



Technologies



Certificats/déclarations



Thermostatiques encastrés avec robinet d'arrêt et inverseur

Vue d'ensemble

	Modèle de poignée	Finition	TEAM	Sanitas Troesch	Code article	CHF
manette		Chrome	757539	6413322	39720000	1'074.00
		Noir chromé brossé	757539		39720340	1'611.00
		AXOR FinishPlus*			39720XXX	1'611.00
croix		Chrome	757538	6413323	39725000	1'074.00
		Noir chromé brossé	757538		39725340	1'611.00
		AXOR FinishPlus*			39725XXX	1'611.00

⚠ A compléter avec:

		Code article	CHF
	AXOR iBox universal Corps d'encastrement	01700180	135.00

Options:

		Finition	Code article	CHF
	Rosace Square 33 mm pour robinetterie encastrée 2 trous - position 0-1-2	Chrome	14969000	79.00
		AXOR FinishPlus*	14969XXX	119.00
	Rallonge 25 mm pour iBox universal		13587000	58.20
	Rail de fixation pour iBox		93171000	41.30

Robinets d'arrêt pour montage encastré

Caractéristiques des variantes

/ type de raccordement: DN15/DN20

poignée manette

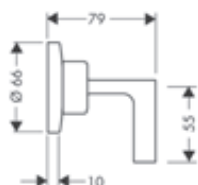

poignée croisillon

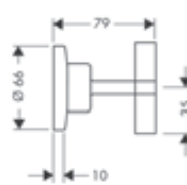

Certificats/déclarations



Vue d'ensemble



	Modèle de poignée	Finition	TEAM	Sanitas Troesch	Code article	CHF
manette		Chrome	757564	6413402	39960000	155.00
		Noir chromé brossé	757564		39960340	233.00
		AXOR FinishPlus*			39960XXX	233.00
croix		Chrome	757563	6413403	39965000	155.00
		Noir chromé brossé			39965340	233.00
		AXOR FinishPlus*			39965XXX	233.00

⚠ A compléter avec (au choix):

		Code article	CHF
	Corps d'encastrement 3/4" à clapet	16970180	106.00
	Corps d'encastrement 1/2" à clapet	16973180	97.60

Pour plus d'informations sur ce produit, voir la page suivante.

Robinet d'arrêt pour montage encastré

⚠ A compléter avec (au choix):		Code article	CHF
	Corps d'encastrement 1/2" à disques céramique	16974180	102.00
Options:		Code article	CHF
	Rallonge 25 mm pour robinet d'arrêt Trio/Quattro	92990000	56.10

Robinet d'arrêt/inverseur pour montage encastré

poignée manette



poignée croisillon

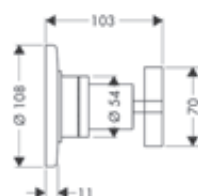
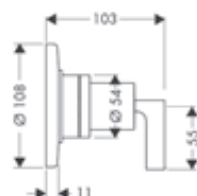



Certificats/déclarations



Vue d'ensemble

Modèle de poignée	Finition	TEAM	Sanitas Troesch	Code article	CHF
manette	Chrome	757566	6413408	39920000	244.00
	Noir chromé brossé	757566		39920340	366.00
	AXOR FinishPlus*			39920XXX	366.00
croix	Chrome	757565	6413409	39925000	244.00
	Noir chromé brossé	757565		39925340	366.00
	AXOR FinishPlus*			39925XXX	366.00

⚠ A compléter avec (au choix):		Code article	CHF
	Corps d'encastrement Quattro	16930180	304.00
	Corps d'encastrement Trio avec R.A.	16982180	193.00
Options:		Code article	CHF
	Rallonge 25 mm pour robinet d'arrêt Trio/Quattro	92990000	56.10

Sorties murales avec clapet anti-retour

Caractéristiques des variantes

/ type de raccordement: DN 15

/ flexible de raccordement DN15/DN20

/ avec clapet anti-retour

poignée manette

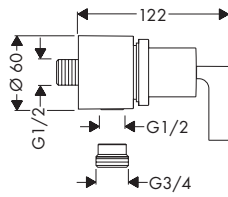

poignée croisillon

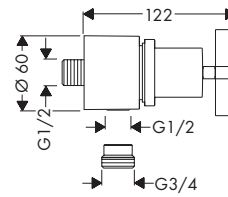

Vue d'ensemble

Modèle de poignée	Finition	TEAM	Code article	CHF
manette	Chrome	757568	39882000	274.00
	Noir chromé brossé	757568	39882340	411.00
	AXOR FinishPlus*		39882XXX	411.00
croix	Chrome	757567	39883000	274.00
	Noir chromé brossé	757567	39883340	411.00
	AXOR FinishPlus*		39883XXX	411.00

Set de douche 0,90 m avec douchette 120 3jet

Caractéristiques

/ comprenant: douchette, barre de douche, flexible de douche, curseur
 / dimension: 120 mm
 / jet Rain, jet RainAir, jet WhirlAir
 / choix du jet facile grâce au bouton Select
 / angle d'inclinaison réglable de 30°

/ support pour flexible de douche avec écrou conique
 / débit: 16 l/min sous 3 bars de pression
 / montage mural: vis de fixation
 / supports muraux métalliques
 / tube profilé: rond

/ diamètre de la barre de douche: 22 mm
 / distance de perçage 915 mm
 / pivot tournant côté douchette évitant la torsion du flexible

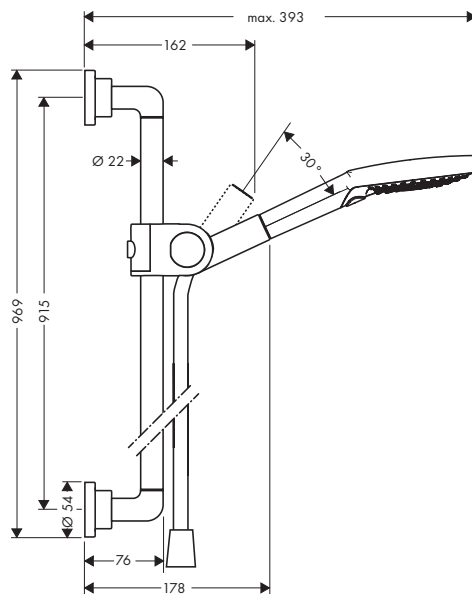

Technologies



Types de jets



Finition	TEAM	Code article	CHF
Chrome	757576	27991000	445.00
Noir chromé brossé	757576	27991340	668.00
AXOR FinishPlus*		27991XXX	668.00

comprenant		Inclus dans	Code article
	AXOR ShowerSolutions Douchette à main 120 3jet	27991XXX	26050XXX
	Flexible de douche 1,60 m	27991XXX	28626XXX

*Pour plus d'informations veuillez vous référer à la liste „AXOR FinishPlus“.

Barre de douche 0,90 m

Caractéristiques

/ comprenant: barre de douche, flexible de douche, curseur
 / pivot tournant côté douchette évitant la torsion du flexible

/ longueur du tube: 969 mm
 / diamètre de la barre de douche: 22 mm
 / tube profilé: rond
 / distance de perçage: 915 mm

/ support de douchette métallique
 / support de douchette avec blocage
 / supports muraux métalliques

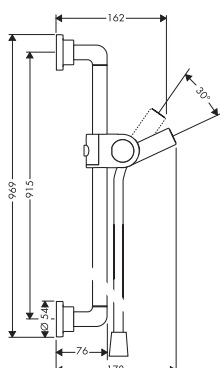

Finition	Code article	CHF
● Chrome	27831000	359.00
● Noir chromé brossé	27831340	539.00
● AXOR FinishPlus*	27831XXX	539.00

comprenant



Flexible de douche 1,60 m

Inclus dans	Code article
27831XXX	28626XXX

Colonne de douche mécanique avec douche de tête 180 1 jet

Caractéristiques

/ comprenant: douche de tête, douchette, mitigeur de douche, flexible de douche, support de douchette à main
 / douche de tête AXOR Citterio
 / dimension douchette à main, douche de tête : 180 mm
 / type de jet douche de tête : jet Rain
 / débit du jet Rain (sous 3 bars de pression): 18 l/min

/ type de jet de la douchette: jet RainAir, jet Rain, jet WhirlAir
 / débit de la douchette à 3 bars: 15 l/min
 / Débit maximal de la colonne de douche sous 3 bars : 18 l/min
 / pression minimum en fonctionnement: 1 bar
 / pression maximum en fonctionnement: 10 bars
 / articulation à rotule: douche de tête orientable
 / longueur du bras de douche : 422 mm

/ convient aux chauffe-eaux instantanés avec une puissance de 18 kW
 / type de fixation: installation apparente
 / distance du centre 150 mm ± 16 mm
 / cartouche céramique
 / limiteur de température réglable
 / tube recoupable par le bas
 / 2 fonctions

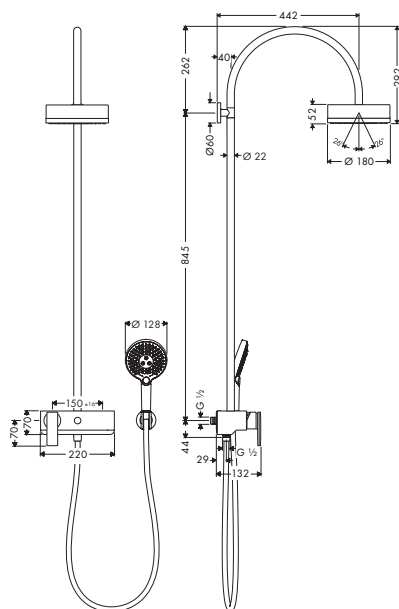

Technologies



Types de jets



Certificats/déclarations



Finition	TEAM	Sanitas Troesch	Code article	CHF
● Chrome	757525	6413332	39620000	1'974.00
● Noir chromé brossé	757525		39620340	2'961.00
● AXOR FinishPlus*			39620XXX	2'961.00

comprenant



AXOR ShowerSolutions Douchette à main 120 3jet

Inclus dans	Code article
39620XXX	26050XXX



AXOR Citterio Porter support mural pour douchette

Inclus dans	Code article
39620XXX	39525XXX



Flexible de douche 1,60 m

Inclus dans	Code article
39620XXX	28626XXX



AXOR Citterio E

Lavabo	242
Bidet	248
Baignoire	249
Thermostats et vannes	255
Sets de douche	260





AXOR Citterio E

L'essence de l'élégance

AXOR Citterio E magnifie la beauté des proportions et associe des formes rondes et angulaires, familières et nouvelles, classiques et modernes à une forme intemporelle et élégante. L'équilibre jusque dans les moindres détails. Le E dans AXOR Citterio E représente cette élégance. L'harmonie se crée dans l'équilibre des contraires.

Design : Antonio Citterio

« AXOR CITTERIO E
REMODÈLE LE
QUOTIDIEN. CES DÉTAILS
PETITS MAIS TRÈS SUBTILS
SONT EXTRÊMEMENT
IMPORTANTES POUR
NOTRE PERCEPTION. »

Antonio Citterio

CARACTÉRISTIQUE DU DESIGN :

Design élégant et intemporel : de doux arrondis, un bec effilé et des poignées croisillons classiques, particulièrement ergonomiques.

IDÉE DU DESIGNER :

Symbiose des contraires pour une beauté parfaite : avec AXOR Citterio E, nous voulions créer quelque chose de simple, mais perceptible et visiblement de haute qualité par opposition à notre monde complexe.

POINTS FORTS DE LA COLLECTION :

- / Trois variantes de poignées : poignée croisillon classique, poignée tige moderne, poignée à manette ergonomique
- / Fonctionnalité moderne : poignée tige, set de douche avec curseur métallique, module thermostatique avec diverses poignées pour différentes fonctions et commande claire et ergonomique
- / Une sélection de produits de la collection disponible en Matt Black
- / AXOR Citterio E est la troisième collection développée en collaboration avec Antonio Citterio

Tout savoir sur AXOR Citterio E :
axor-design.ch

Une symbiose parfaite d'angles droits et de doux arrondis

Le mitigeur de lavabo monotrou allie élégance et confort d'utilisation. Les surfaces et les arêtes façonnées avec précision sont combinées à des formes douces et aux rosaces Softsquare. Différentes variantes de poignées, comme la fine poignée de type joystick ou la poignée à manette, sont l'expression d'une grande qualité.

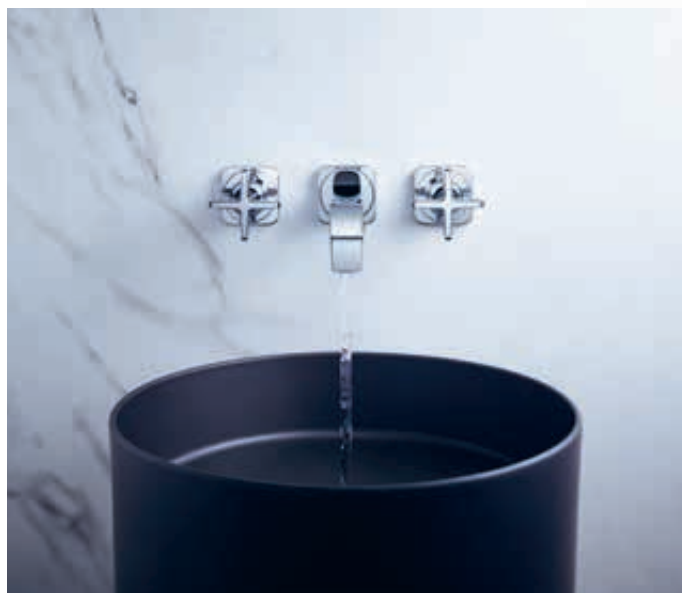

Les poignées croisillons à l'aspect classique sont caractéristiques des mitigeurs de vasque 3 trous. Ergonomiques, elles présentent de doux arrondis qui assurent une prise en main agréable et une utilisation confortable.



Élégance et fonctionnalité dans la douche

Les possibilités d'aménagement personnalisé sont quasiment illimitées : le module thermostatique 380/120 peut être installé horizontalement ou verticalement, avec des rosaces personnalisées pour trois sorties ou avec une plaque pour deux sorties. Associée au corps d'encastrement qui repose sur le principe d'emboîtement de l'AXOR ShowerCollection, l'installation est très précisément alignée avec un écartement de 10 mm. Le système modulaire et les éléments au format carré 120/120 offrent d'autres possibilités pour un aménagement plus personnalisé et créatif de la douche.





Commande intuitive et ergonomique dans la baignoire

Le mitigeur thermostatique de baignoire sur pied attire tous les regards dans la salle de bains. La douchette bâton simple possède deux types de jet, les élégantes poignées croisillons régulent le débit d'eau et le mitigeur thermostatique permet de régler la température.

DOUCHETTE À MAIN TUBE 2JET
(# 28532000)

/ Fourni

MITIGEUR THERMOSTATIQUE
INTÉGRÉ

/ Blocage de sécurité à 40 °C

/ Avec poignée croisillon pour un réglage
confortable de la température

FLEXIBLE DE DOUCHE DE 1,25 M
(# 28622000)

/ Fourni



CHANGEMENT DE SORTIE

Passage ergonomique du bec déverseur
pour baignoire à la douchette à
main par simple traction

RÉGULATION DU DÉBIT

Ouverture et fermeture ainsi que
régulation du débit de l'eau



Le mitigeur 4 trous pour montage sur gorge est un produit d'une élégance intemporelle pour la baignoire. Les poignées peuvent être commandées simultanément et intuitivement : poignée cylindrique pour la température et poignée croisillon ergonomique pour le débit d'eau.

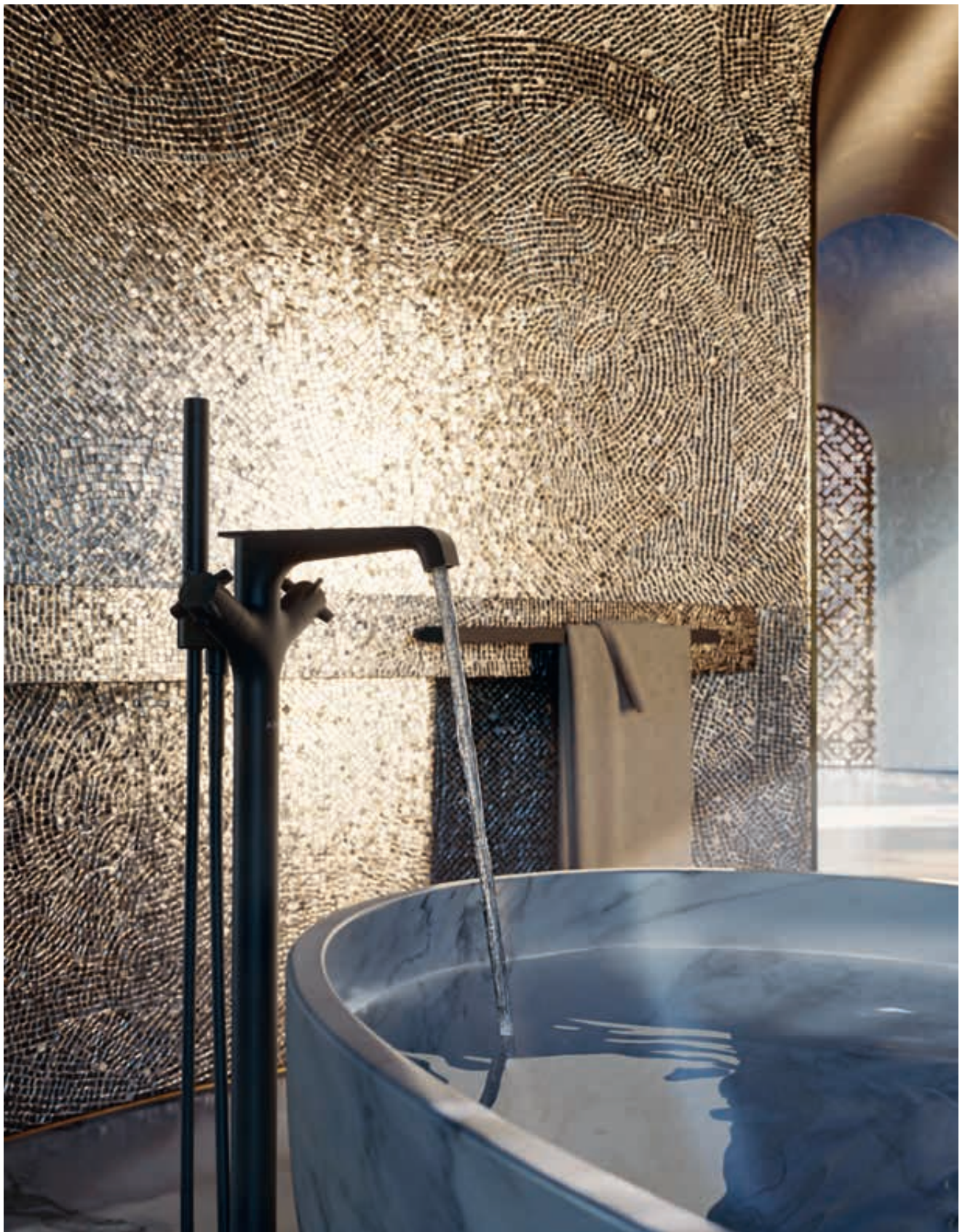

Pour les produits complémentaires, veuillez vous référer aux chapitres AXOR correspondants.



AXOR Showers P. 380



AXOR Accessoires P. 500



AXOR Vasques et baignoires P. 556



AXOR Robinetterie électronique P. 546

Mitigeurs de lavabo pour lave-mains

Caractéristiques des variantes

/ comprenant: mitigeur de lavabo, garniture de vidage
 / ComfortZone 90
 / projection: 135 mm

/ hauteur du bec: 90 mm
 / variante de la poignée: poignée
 / type de jet: jet laminaire
 / débit maximal à 3 bars: 5 l/min

/ cartouche céramique
 / convient aux chauffe-eaux instantanés
 / bonde à écoulement libre

poignée goupille

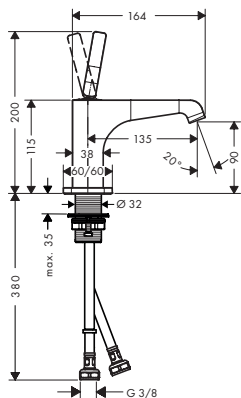

poignée manette

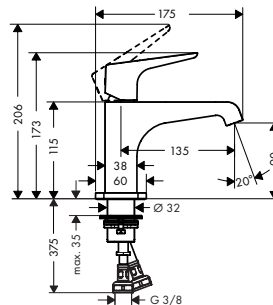

Vue d'ensemble

Eco-Responsabilité



Technologies



Certificats/déclarations



ComfortZone	Projection (mm)	Hauteur du bec (mm)	Modèle de poignée	Finition	TEAM	Sanitas Troesch	Code article	CHF
90	135	90	goupille	● Chrome	758115	6414841	36102000	483.00
				● Bronze brossé	758115		36102140	725.00
				● Noir chromé brossé	758115		36102340	725.00
				● AXOR FinishPlus*			36102XXX	725.00
				● Chrome	757597	6414839	36112000	452.00
90	135	90	manette	● Bronze brossé	757597		36112140	678.00
				● Noir chromé brossé	757597		36112340	678.00
				● AXOR FinishPlus*			36112XXX	678.00

Mitigeurs de lavabo

Caractéristiques des variantes

/ comprenant: mitigeur de lavabo, garniture de vidage
/ variante de la poignée: poignée

/ type de jet: jet laminaire
/ débit maximal à 3 bars: 5 l/min
/ cartouche céramique

/ convient aux chauffe-eaux instantanés

130

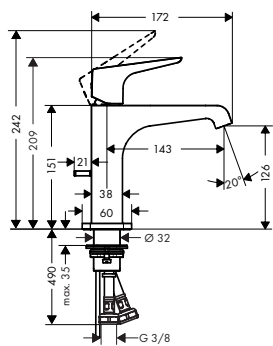

190

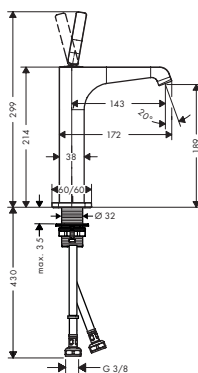

250

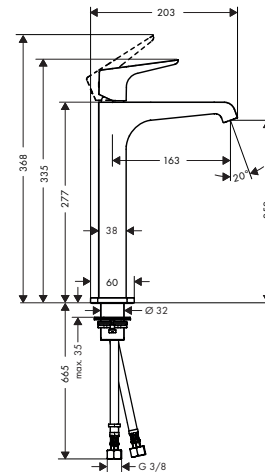

Eco-Responsabilité



Technologies



Certificats/déclarations



Vue d'ensemble

Comfort-Zone	Projection (mm)	Hauteur du bec (mm)	Garniture de vidage	Modèle de poignée	Pour vasques à poser	Finition	TEAM	Sanitas Troesch	Code article	CHF
130	143	126	tirette et vidage	goupille	-	● Chrome	758110	6414842	36100000	502.00
						● Bronze brossé	758110		36100140	754.00
						● Noir chromé brossé	758110		36100340	754.00
						● Noir mat	758110		36100670	703.00
						● AXOR FinishPlus*			36100XXX	754.00
130	143	126	sans	goupille	-	● Chrome	758114	6414843	36101000	502.00
						● Bronze brossé	758114		36101140	754.00
						● Noir chromé brossé	758114		36101340	754.00
						● Noir mat	758114		36101670	703.00
						● Aspect acier inoxydable	758114		36101800	754.00
						● AXOR FinishPlus*			36101XXX	754.00
130	143	126	tirette et vidage	manette	-	● Chrome	758182	6414844	36110000	452.00
						● Bronze brossé	758182		36110140	678.00
						● Noir chromé brossé	758182		36110340	678.00
						● Noir mat	758182		36110670	633.00
						● AXOR FinishPlus*			36110XXX	678.00

Pour plus d'informations sur ce produit, voir la page suivante.

*Pour plus d'informations veuillez vous référer à la liste „AXOR FinishPlus“.

Mitigeurs de lavabo

Vue d'ensemble

Comfort-Zone	Projection (mm)	Hauteur du bec (mm)	Garniture de vidage	Modèle de poignée	Pour vasques à poser	Finition	TEAM	Sanitas Troesch	Code article	CHF
130	143	126	sans	manette	-	Chrome	758183	6414845	36111000	452.00
						Bronze brossé	758183		36111140	678.00
						Noir chromé brossé	758183		36111340	678.00
						Noir mat	758183		36111670	633.00
						AXOR FinishPlus*			36111XXX	678.00
190	143	189	sans	goupille	■	Chrome	758116	6414851	36103000	633.00
						Bronze brossé	758116		36103140	950.00
						Noir chromé brossé	758116		36103340	950.00
						AXOR FinishPlus*			36103XXX	950.00
250	163	252	sans	goupille	■	Chrome	758117	6414855	36104000	728.00
						Bronze brossé	758117		36104140	1'093.00
						Noir chromé brossé	758117		36104340	1'093.00
						Noir mat	758117		36104670	1'020.00
						AXOR FinishPlus*			36104XXX	1'093.00
250	163	252	sans	manette	■	Chrome	758184	6414854	36113000	656.00
						Bronze brossé	758184		36113140	983.00
						Noir chromé brossé	758184		36113340	983.00
						Noir mat	758184		36113670	918.00
						AXOR FinishPlus*			36113XXX	983.00

Robinet lave-mains 90 eau froide, bonde à écoulement libre

Caractéristiques

/ ComfortZone 90
/ projection: 135 mm
/ hauteur du bec: 90 mm

/ variante de la poignée: poignée
/ type de jet: jet laminaire
/ débit maximal à 3 bars: 5 l/min

/ cartouche céramique
/ alimentation en eau froide uniquement
/ bonde à écoulement libre

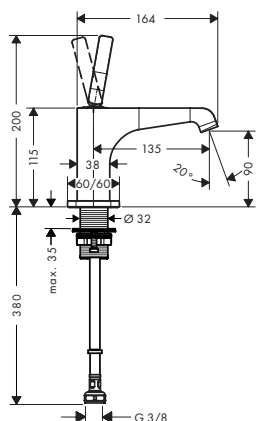

Eco-Responsabilité



Technologies



Certificats/déclarations



Finition	Code article	CHF
Chrome	36105000	382.00
Bronze brossé	36105140	573.00
Noir chromé brossé	36105340	573.00
AXOR FinishPlus*	36105XXX	573.00

Mitigeurs lavabo encastrés muraux

Caractéristiques des variantes

/ comprenant: mitigeur de lavabo encastré mural,
garniture de vidage
/ projection: 221 mm
/ variante de la poignée: poignée

/ type de jet: jet laminaire
/ débit maximal à 3 bars: 5 l/min
/ cartouche céramique
/ convient aux chauffe-eaux instantanés

/ bonde à écoulement libre
/ positionnement de la poignée à gauche ou à droite selon l'installation du set d'encastrement

avec plaque



avec rosaces



Eco-Responsabilité



Certificats/déclarations

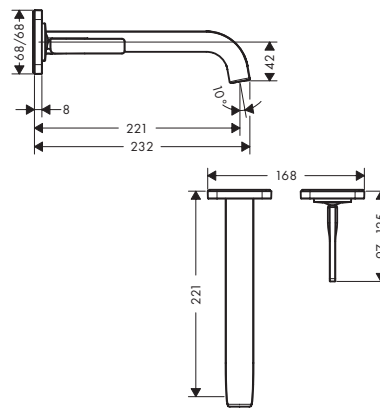
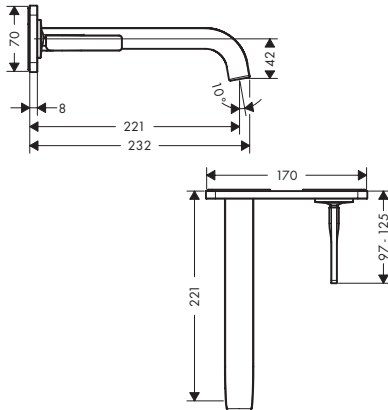

Vue d'ensemble

Projection (mm)	Protection	Finition	TEAM	Sanitas Troesch	Code article	CHF
221	plaque	Chrome	758119	6414863	36114000	759.00
		Bronze brossé	758119		36114140	1'138.00
		Noir chromé brossé	758119		36114340	1'138.00
		AXOR FinishPlus*			36114XXX	1'138.00
		Chrome	758118	6414861	36106000	643.00
221	rosaces	Bronze brossé	758118		36106140	964.00
		Noir chromé brossé	758118		36106340	964.00
		Noir mat	758118		36106670	900.00
		AXOR FinishPlus*			36106XXX	964.00

⚠ A compléter avec:		Code article	CHF
	Corps d'encastrement pour mitigeur lavabo et évier encastré	13623180	248.00
Options:		Code article	CHF
	Rallonge 25 mm pour mitigeur de lavabo mural encastré	13586000	130.00

Mélangeur de lavabo 3 trous 170 avec plaque avec tirette et vidage

Caractéristiques

/ comprenant: mélangeur de lavabo 3 trous,
garniture de vidage
/ ComfortZone 170
/ projection: 165 mm
/ hauteur du bec: 170 mm

/ variante de la poignée: poignée croisillon
/ type de jet: jet laminaire
/ débit maximal à 3 bars: 5 l/min
/ mécanisme céramique 180°
/ convient aux chauffe-eaux instantanés

/ garniture de vidage 1 1/4
/ à utiliser uniquement sur des surfaces planes et lisses

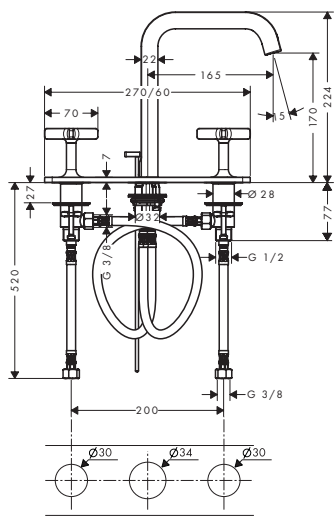

Eco-Responsabilité



Technologies



Certificats/déclarations



Finition	Code article	CHF
● Chrome	36116000	883.00
● Bronze brossé	36116140	1'325.00
● Noir chromé brossé	36116340	1'325.00
● AXOR FinishPlus*	36116XXX	1'325.00

Options:



Rallonge flexibles pour mélangeur 3 trous

Code article	CHF
38959000	129.00

Mélangeur de lavabo 3 trous 170 avec rosaces avec tirette et vidage

Caractéristiques

/ comprenant: mélangeur de lavabo 3 trous,
garniture de vidage
/ ComfortZone 170
/ projection: 165 mm

/ hauteur du bec: 170 mm
/ variante de la poignée: poignée croisillon
/ type de jet: jet laminaire
/ débit maximal à 3 bars: 5 l/min

/ mécanisme céramique 180°
/ convient aux chauffe-eaux instantanés
/ garniture de vidage 1 1/4

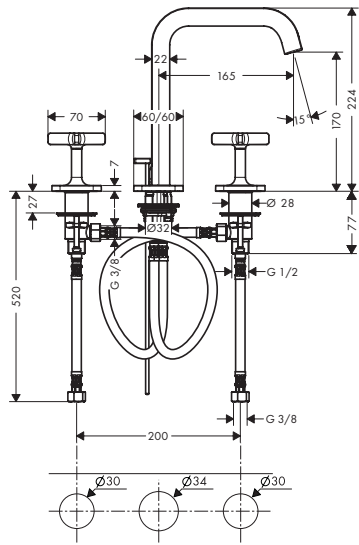

Eco-Responsabilité



Technologies



Certificats/déclarations



Finition	Sanitas Troesch	Code article	CHF
● Chrome	6414859	36108000	736.00
● Bronze brossé		36108140	1'104.00
● Noir chromé brossé		36108340	1'104.00
● Noir mat		36108670	1'030.00
● AXOR FinishPlus*		36108XXX	1'104.00

Options:



Rallonge flexibles pour mélangeur 3 trous

Code article	CHF
38959000	129.00

Mélangeurs de lavabo 3 trous pour montage mural

Caractéristiques des variantes

/ comprenant: mélangeur de lavabo 3 trous
 encastré, garniture de vidage
 / projection: 220 mm

/ variante de la poignée: poignée croisillon
 / type de jet: jet laminaire
 / débit maximal à 3 bars: 5 l/min

/ mécanisme céramique 180°
 / convient aux chauffe-eaux instantanés
 / bonde à écoulement libre

avec plaque

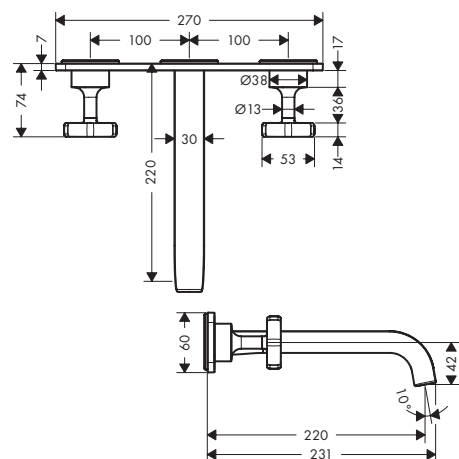

avec rosaces

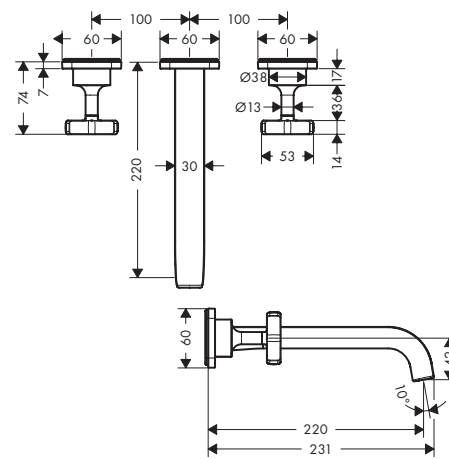

Eco-Responsabilité



Certificats/déclarations



Vue d'ensemble

Projection (mm)	Protection	Finition	Sanitas Troesch	Code article	CHF
220	plaque	● Chrome		36115000	741.00
		● Bronze brossé		36115140	1'111.00
		● Noir chromé brossé		36115340	1'111.00
		● AXOR FinishPlus*		36115XXX	1'111.00
		● Chrome	6414865	36107000	588.00
220	rosaces	● Bronze brossé		36107140	882.00
		● Noir chromé brossé		36107340	882.00
		● Noir mat		36107670	823.00
		● AXOR FinishPlus*		36107XXX	882.00
⚠ A compléter avec:				Code article	CHF
	Corps d'encastrement pour mélangeur lavabo mural 3 trous et B/D mural 3 trous			10303180	272.00
Options:				Code article	CHF
	AXOR Starck Rallonge 25 mm pour corps d'encastrement 3 trous mural			96259000	67.10
	Rosace d'étanchéité			96383000	36.60

*Pour plus d'informations veuillez vous référer à la liste „AXOR FinishPlus“.

Mitigeurs de bidet

Caractéristiques des variantes

/ comprenant: mitigeur mécanique de bidet,
garniture de vidage
/ projection: 114 mm
/ avec bec déverseur

/ mousseur sur rotule avec pivot
/ type de jet: jet Normal
/ débit maximal à 3 bars: 7,2 l/min
/ cartouche céramique

/ convient au chauffe-eau instantané
/ garniture de vidage 1 1/4

poignée goupille

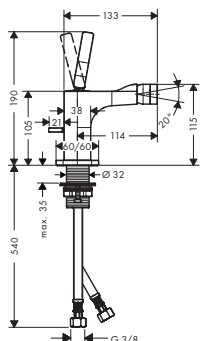

poignée manette

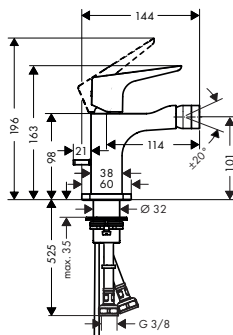

Vue d'ensemble

Technologies



Certificats/déclarations



Projection (mm)	Hauteur du bec (mm)	Modèle de poignée	Finition	TEAM	Sanitas Troesch	Code article	CHF
114	105	goupille	● Chrome	758120	6414888	36120000	502.00
			● Bronze brossé	758120		36120140	754.00
			● Noir chromé brossé	758120		36120340	754.00
			● Noir mat	758120		36120670	703.00
			● AXOR FinishPlus*			36120XXX	754.00
			● Chrome	757598	6414885	36121000	452.00
114	101	manette	● Bronze brossé	757598		36121140	678.00
			● Noir chromé brossé	757598		36121340	678.00
			● Noir mat	757598		36121XXX	678.00
			● AXOR FinishPlus*				
			● Chrome	758129	6414902	36425000	283.00
			● Bronze brossé	758129		36425140	425.00
● Noir chromé brossé	758129		36425340	425.00			
● Noir mat	758129		36425670	396.00			
● AXOR FinishPlus*			36425XXX	425.00			

Bec déverseur

Caractéristiques

/ type de raccordement: G3/4
/ projection: 181 mm

/ débit maximal à 3 bars: 23 l/min
/ jet laminaire

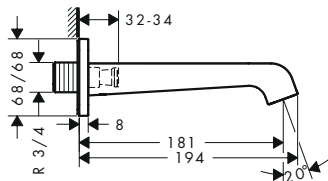

Finition	TEAM	Sanitas Troesch	Code article	CHF
● Chrome	758129	6414902	36425000	283.00
● Bronze brossé	758129		36425140	425.00
● Noir chromé brossé	758129		36425340	425.00
● Noir mat	758129		36425670	396.00
● AXOR FinishPlus*			36425XXX	425.00

Mitigeur thermostatique bain/douche encastré pour montage au sol

Caractéristiques

/ comprenant: thermostatique bain/douche encastré au sol, douchette tube, flexible de douche, support pour douchette
/ projection 190 mm
/ 2 fonctions
/ changement de fonction grâce à la poignée ergonomique

/ cartouche thermostatique, mécanisme céramique 180°
/ jet laminaire
/ type de jet de la douchette: jet Rain, Mono
/ débit maximal à 3 bars: 19 l/min
/ débit du bec de baignoire à 3 bars: 19 l/min
/ débit de la douchette à 3 bars: 15 l/min

/ pression minimum en fonctionnement: 1 bar
/ pression maximum en fonctionnement: 10 bars
/ fonction safety stop à 40 °C
/ limiteur de température réglable
/ clapet anti-retour
/ avec réinitialisation automatique
/ type de raccordement: corps d'encastrement

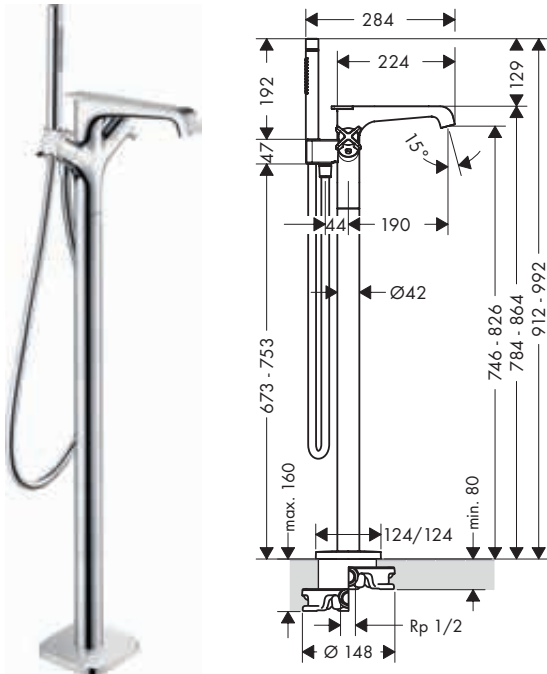

Eco-Responsabilité



Technologies



Types de jets



Certificats/déclarations



Finition	TEAM	Sanitas Troesch	Code article	CHF
● Chrome	758130	6414805	36416000	2'264.00
● Bronze brossé	758130		36416140	3'396.00
● Noir chromé brossé	758130		36416340	3'396.00
● Noir mat	758130		36416670	3'170.00
● AXOR FinishPlus*			36416XXX	3'396.00

comprenant		Inclus dans	Code article	CHF
	AXOR Starck Douchette à main tube 2jet	36416XXX	28532XXX	
	Flexible de douche 1,25 m	36416XXX	28622XXX	
⚠ A compléter avec:			Code article	CHF
	Corps d'encastrement pour mitigeur encastré au sol		10452180	531.00
Options:			Code article	CHF
	Rosace d'étanchéité		96441000	154.00
			92135000	154.00

Mitigeurs bain/douche pour montage encastré

Caractéristiques des variantes

/ 2 fonctions
/ cartouche céramique
/ limiteur de température réglable

/ inverseur avec réinitialisation automatique
/ avec silencieux
/ convient au chauffe-eau instantané

/ type de raccordement: corps d'encastrement
/ montage mural

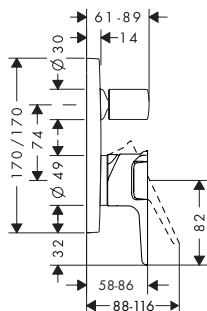

Vue d'ensemble

Combinaison de sécurité EN 1717	Débit max. à 3 bar (l/min)	Finition	TEAM	Sanitas Troesch	Code article	CHF
-	29	● Chrome	757599	6414807	36455000	413.00
		● Bronze brossé	757599		36455140	619.00
		● Noir chromé brossé	757599		36455340	619.00
		● Noir mat	757599		36455670	578.00
		● AXOR FinishPlus*			36455XXX	619.00
■	25	● Chrome	757600	6414808	36457000	574.00
		● Bronze brossé	757600		36457140	861.00
		● Noir chromé brossé	757600		36457340	861.00
		● AXOR FinishPlus*			36457XXX	861.00

⚠ A compléter avec:				Code article	CHF
	AXOR iBox universal Corps d'encastrement			01700180	135.00

Options:		Finition	Code article	CHF
	Rosace Softsquare 33 mm pour robinetterie encastrée 2 trous	● Chrome	14972000	79.00
		● AXOR FinishPlus*	14972XXX	119.00
	Rallonge 25 mm pour iBox universal		13587000	58.20
	Rail de fixation pour iBox		93171000	41.30

Batterie bain/douche thermostatique 2 trous pour montage sur bord de baignoire ou plage de carrelage

Caractéristiques

/ 2 fonctions
/ fonction safety stop à 40 °C

/ limiteur de température réglable
/ convient pour un bec déporté

/ type de raccordement: corps d'encastrement

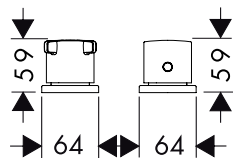

Eco-Responsabilité



Technologies



Finition	Code article	CHF
● Chrome	36412000	281.00
● Bronze brossé	36412140	421.00
● Noir chromé brossé	36412340	421.00
● AXOR FinishPlus*	36412XXX	421.00

⚠ A compléter avec:



Corps d'encastrement pour thermostatique 2 trous pour montage sur bord de baignoire

Code article	CHF
15486180	601.00

Options:



Flexibles de raccordement pour thermostatique 2 trous

Code article	CHF
13089000	64.20



Flexible de raccordement 3/4" 800 mm

58308000	124.00
----------	--------

Support de douche sur bord de baignoire Secuflex Secubox avec douche à main

Caractéristiques

/ comprenant: douche, support pour douche, flexible de douche, Secubox, gaine Secuflex à ressorts, passage de flexible

/ compatible avec pour un montage sur bord de baignoire ou sur carrelage (pas de plaque de montage disponible)
/ type de raccordement: DN15

/ diamètre de perçage sur la baignoire: Ø 50 mm
/ longueur maximale d'extension de la douche 1,10 m
/ épaisseur de la boîte 160 mm (obligatoire)

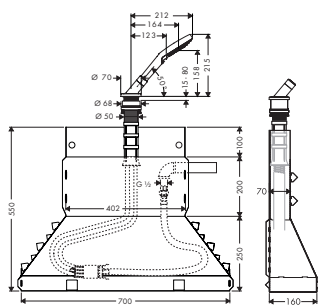

Finition	TEAM	Code article	CHF
● Chrom	758204	19418000	498.00
● Bronze brossé	758204	19418140	747.00
● Noir chromé brossé	758204	19418340	747.00
● Brushed Nickel	758204	19418820	747.00
● Aspect doré poli	758204	19418990	747.00
● AXOR FinishPlus*		19418XXX	747.00

comprenant



AXOR ShowerSolutions Douche à main 120 3jet

Inclus dans	Code article
19418XXX	26050XXX

Options:



Prolongation insert Secuflex

Code article	CHF
98806000	5.00

Batterie bain/douche thermostatique 4 trous pour montage sur bord de baignoire avec rosaces

Caractéristiques

/ comprenant: mitigeur bain/douche 4 trous pour montage sur bord de baignoire, douchette, set de flexibles Secuflex
 / projection 190 mm
 / 2 fonctions
 / changement de fonction grâce à la poignée ergonomique
 / jet laminaire

/ type de jet de la douchette: jet Rain, jet RainAir, jet WhirlAir
 / longueur maximale d'extension de la douchette: 1,10 m
 / débit maximal à 3 bars: 20 l/min
 / débit du bec de baignoire à 3 bars: 20 l/min
 / débit de la douchette à 3 bars: 14 l/min
 / pression minimum en fonctionnement: 1 bar

/ pression maximum en fonctionnement: 10 bars
 / fonction safety stop à 40 °C
 / limiteur de température réglable
 / clapet anti-retour
 / avec réinitialisation automatique
 / avec silencieux
 / type de raccordement: corps d'encastrement

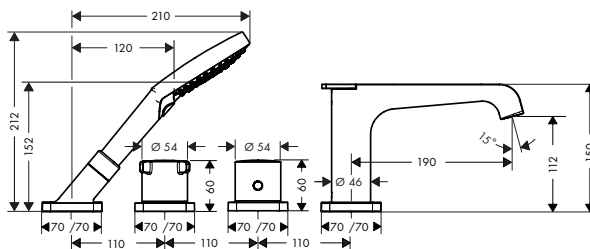

Eco-Responsabilité



Technologies



Types de jets



Finition	TEAM	Sanitas Troesch	Code article	CHF
● Chrome	758138	6410278	36411000	1'337.00
● Bronze brossé	758138		36411140	2'006.00
● Noir chromé brossé	758138		36411340	2'006.00
● Noir mat	758138		36411670	1'872.00
● AXOR FinishPlus*			36411XXX	2'006.00

comprenant

	AXOR ShowerSolutions Douchette à main 120 3jet	Inclus dans	Code article
		36411XXX	26050XXX

 A compléter avec:

	Corps d'encastrement pour combiné thermostatique 4 trous pour montage sur bord de baignoire	Code article	CHF
		15482180	1'267.00

Batterie bain/douche thermostatique 4 trous pour montage sur plage de carrelage avec rosaces

Caractéristiques

/ comprenant: mélangeur bain/douche 4 trous pour montage sur plage de carrelage, douchette, set de flexibles Secuflex
/ projection 190 mm
/ 2 fonctions
/ changement de fonction grâce à la poignée ergonomique
/ jet laminaire

/ type de jet de la douchette: jet Rain, jet RainAir, jet WhirlAir
/ longueur maximale d'extension de la douchette: 1,10 m
/ débit maximal à 3 bars: 20 l/min
/ débit du bec de baignoire à 3 bars: 20 l/min
/ débit de la douchette à 3 bars: 14 l/min
/ pression minimum en fonctionnement: 1 bar

/ pression maximum en fonctionnement: 10 bars
/ fonction safety stop à 40 °C
/ limiteur de température réglable
/ clapet anti-retour
/ avec réinitialisation automatique
/ avec silencieux
/ type de raccordement: corps d'encastrement

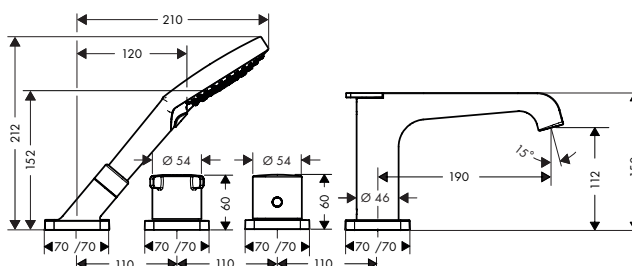

Eco-Responsabilité



Technologies



Types de jets

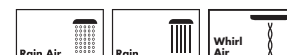

Finition	TEAM	Sanitas Troesch	Code article	CHF
Chrome	758139	6410279	36410000	1'685.00
Bronze brossé	758139		36410140	2'527.00
Noir chromé brossé	758139		36410340	2'527.00
Noir mat	758139		36410670	2'359.00
AXOR FinishPlus*			36410XXX	2'527.00

comprenant



AXOR ShowerSolutions Douchette à main 120 3jet

Inclus dans

36410XXX

Code article

26050XXX

⚠ A compléter avec:



Corps d'encastrement pour combiné 4 trous pour batterie 4 trous thermostatique pour montage sur plage de carrelage

Code article

15483180

CHF

1'896.00

Mitigeur douche

Caractéristiques

/ 1 fonction
/ débit maximal à 3 bars: 29 l/min
/ cartouche céramique

/ limiteur de température réglable
/ avec silencieux
/ convient au chauffe-eau instantané

/ type de raccordement: corps d'encastrement

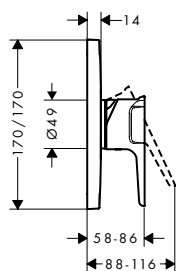

Finition	TEAM	Sanitas Troesch	Code article	CHF
Chrome	757601	6414809	36655000	341.00
Bronze brossé	757601		36655140	512.00
Noir chromé brossé	757601		36655340	512.00
Noir mat	757601		36655670	478.00
AXOR FinishPlus*			36655XXX	512.00

⚠ A compléter avec:



AXOR iBox universal Corps d'encastrement

Code article





01700180

CHF

135.00

Pour plus d'informations sur ce produit, voir la page suivante.

Mitigeur douche

Options:		Finition	Code article	CHF
	Rosace Softsquare 33 mm pour robinetterie encastrée 1 trou	 Chrome  AXOR FinishPlus*	14971000 14971XXX	79.00 119.00
	Rallonge 25 mm pour iBox universal		13587000	58.20
	Rail de fixation pour iBox		93171000	41.30

Mitigeur thermostatique bain/douche

Caractéristiques

/ projection 177 mm
 / 2 fonctions
 / cartouche thermostatique, robinet d'arrêt/
 inverseur
 / jet Normal
 / débit maximal à 3 bars: 21 l/min

/ débit du bec de baignoire à 3 bars: 21 l/min
 / débit de la douchette à 3 bars: 17 l/min
 / pression minimum en fonctionnement: 1 bar
 / pression maximum en fonctionnement: 10 bars
 / fonction safety stop à 40 °C
 / limiteur de température réglable

/ clapet anti-retour
 / avec silencieux
 / type de raccordement: raccords S
 / distance du centre: 150 mm ± 16 mm

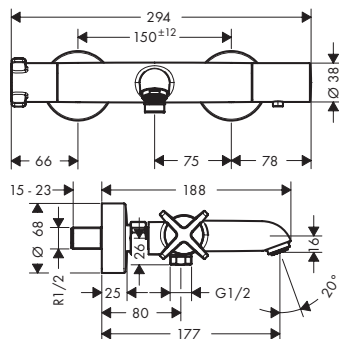

Eco-Responsabilité





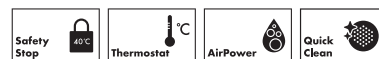

Technologies



Certificats/déclarations



Finition	TEAM	Sanitas Troesch	Code article	CHF
 Chrome	758142	6414801	36140000	584.00
 Bronze brossé	758142		36140140	876.00
 Noir chromé brossé	758142		36140340	876.00
 AXOR FinishPlus*			36140XXX	876.00

Module thermostatique encastré 380 / 120 avec plaque pour 2 fonctions

Caractéristiques

- / 2 fonctions
- / utilisation simultanée de 2 fonctions
- / cartouche thermostatique
- / débit maximal à 3 bars: 42 l/min

- / débit de sortie supérieure: 42 l/min
- / sortie inférieure du débit: 40 l/min
- / Combinaison d'un thermostatique haut débit avec un inverseur Duo pour 2 sorties

- / fonction safety stop à 40 °C
- / limiteur de température réglable
- / type de raccordement: corps d'encastrement

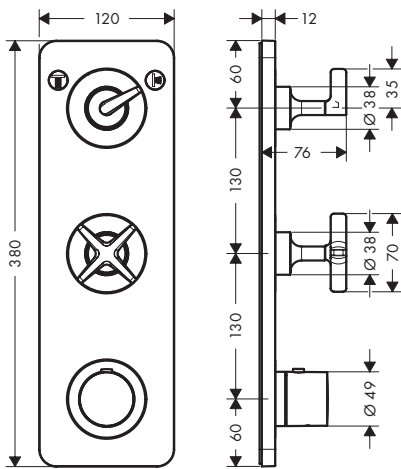

Eco-Responsabilité



Technologies



Certificats/déclarations



Finition	TEAM	Sanitas Troesch	Code article	CHF
● Chrome	758151	6414912	36703000	870.00
● Bronze brossé	758151		36703140	1'304.00
● Noir chromé brossé	758151		36703340	1'304.00
● Noir mat	758151		36703670	1'217.00
● AXOR FinishPlus*			36703XXX	1'304.00

! A compléter avec:



AXOR Citterio E Corps d'encastrement pour set de finition 38 x 12 pour thermostatique encastré avec robinet d'arrêt et 2 sorties

Code article	CHF
36701180	719.00

Module thermostatique encastré 380 / 120 pour 3 fonctions avec rosaces

Caractéristiques

/ comprenant: thermostatique de douche, robinet d'arrêt/inverseur, robinet d'arrêt
 / 3 fonctions
 / utilisation simultanée de 2 fonctions
 / cartouche thermostatique

/ débit maximal à 3 bars: 42 l/min
 / sortie inférieure du débit: 37,9 l/min
 / Débit à gauche et à droite: 37,9 l/min
 / Combinaison d'un thermostatique haut débit avec un inverseur Quattro pour 3 sorties

/ fonction safety stop à 40 °C
 / limiteur de température réglable
 / type de raccordement: corps d'encastrement

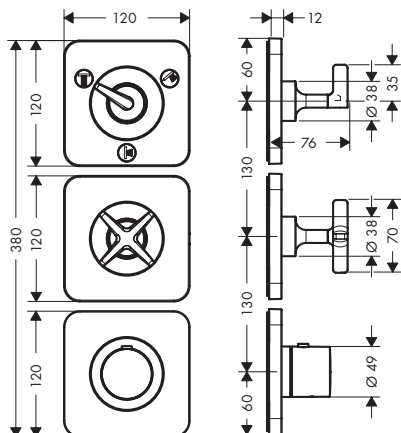

Eco-Responsabilité



Technologies



Certificats/déclarations



Finition	TEAM	Sanitas Troesch	Code article	CHF
Chrome	758156	6414914	36704000	902.00
Bronze brossé	758156		36704140	1'353.00
Noir chromé brossé	758156		36704340	1'353.00
Noir mat	758156		36704670	1'262.00
AXOR FinishPlus*			36704XXX	1'353.00

comprenant	Inclus dans	Code article
AXOR Citterio E Thermostatique encastré 120 / 120	36704XXX	36702XXX
AXOR Citterio E Set de finition pour robinet d'arrêt 120 / 120	36704XXX	36771XXX
AXOR Citterio E Set de finition pour robinet d'arrêt et inverseur Trio / Quattro, 120 / 120	36704XXX	36772XXX

A compléter avec:	Code article	CHF
AXOR Citterio E Corps d'encastrement pour set de finition 38 x 12 pour thermostatique encastré avec robinet d'arrêt et 3 sorties	36708180	719.00

Thermostatique encastré 120 / 120

Caractéristiques

/ cartouche thermostatique
/ débit maximal à 3 bars: 59 l/min

/ fonction safety stop à 40 °C
/ limiteur de température réglable

/ clapet anti-retour
/ type de raccordement: corps d'encastrement

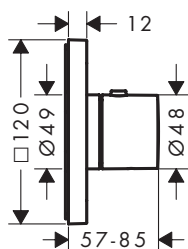

Technologies



Certificats/déclarations



Finition	TEAM	Sanitas Troesch	Code article	CHF
● Chrome	758158	6414811	36702000	538.00
● Bronze brossé	758158		36702140	807.00
● Noir chromé brossé	758158		36702340	807.00
● Noir mat	758158		36702670	753.00
● AXOR FinishPlus*			36702XXX	807.00

⚠ A compléter avec:

AXOR ShowerSolutions Corps d'encastrement pour thermostatique encastré 3/4" 12x12

Code article

10754180

CHF

410.00

Options:

AXOR ShowerSolutions Rallonge 25 mm

Finition

● Chrome
● AXOR FinishPlus*

Code article

10790000

10790XXX

CHF

125.00

188.00

Set de finition pour robinet d'arrêt 120 / 120

Caractéristiques

/ type de raccordement: corps d'encastrement
/ pour une installation „libre“, les corps d'encastrement réf. #16973180, #16974180 ou #16970180 peuvent être utilisés

/ pour une installation en alignement (10mm de distance) avec le module thermostatique #36703000 ou #36704000, le corps encastré #10971180 doit être utilisé

/ pour une installation en alignement (10mm de distance) avec le set de finition #36702000 et #36772000, le module thermostatique #36704000 et le corps encastré # 36708180 doivent être utilisés

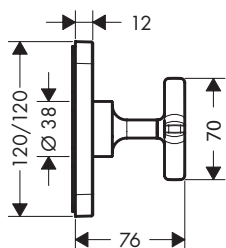

Certificats/déclarations



Finition	TEAM	Code article	CHF
● Chrome	758159	36771000	172.00
● Bronze brossé	758159	36771140	258.00
● Noir chromé brossé	758159	36771340	258.00
● Noir mat	758159	36771670	241.00
● AXOR FinishPlus*		36771XXX	258.00

⚠ A compléter avec (au choix):

Corps d'encastrement 3/4" à clapet

Code article





16970180

CHF

106.00

Pour plus d'informations sur ce produit, voir la page suivante.

Set de finition pour robinet d'arrêt 120 / 120

⚠ A compléter avec (au choix):		Code article	CHF
	Corps d'encastrement 1/2" à disques céramique	16974180	102.00
	AXOR ShowerSolutions Corps d'encastrement 120 / 120 carré	10971180	171.00
	Corps d'encastrement 1/2" à clapet	16973180	97.60
Options:		Code article	CHF
	Rallonge 25 mm pour robinet d'arrêt Trio/Quattro	92990000	56.10

Set de finition pour robinet d'arrêt et inverseur Trio / Quattro, 120 / 120

Caractéristiques

/ 3 fonctions : dans une installation en alignement (10 mm distance) avec le set de finition # 36702000 et # 36771000, veuillez utiliser le module thermostatique avec 3 fonctions 12x12 # 36704000 et le corps encastré # 36708180

/ 3 fonctions : dans le cas d'une installation libre (distance > à 10 mm), le corps encastré # 15930180 doit être utilisé

/ 2 fonctions : dans le cas d'une installation en alignement (distance 10 mm) avec la réf. 36702000, le corps encastré réf 36770180 doit être utilisé



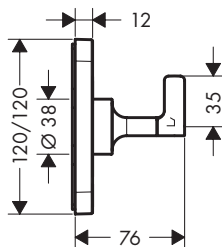

/ 2 sorties : dans le cas d'une installation libre (distance supérieure à 10mm), le corps encastré réf. 15981180 doit être utilisé





/ 3 fonctions
/ utilisation simultanée de 2 fonctions



Certificats/déclarations



Finition	TEAM	Code article	CHF
 Chrome	758160	36772000	192.00
 Bronze brossé	758160	36772140	288.00
 Noir chromé brossé	758160	36772340	288.00
 Noir mat	758160	36772670	269.00
 AXOR FinishPlus*		36772XXX	288.00

⚠ A compléter avec (au choix):		Code article	CHF
	AXOR Citterio E Corps d'encastrement pour inverseur Trio 12 x 12	36770180	304.00
	Corps d'encastrement Trio avec R.A.	16982180	193.00
	Corps d'encastrement Quattro	16930180	304.00
Options:		Code article	CHF
	Rallonge 25 mm pour robinet d'arrêt Trio/Quattro	92990000	56.10

Shower Module 120 / 120 softsquare

Caractéristiques

/ dimension: 120 mm

/ jet Rain

/ 5 inclinaisons du jet possibles

/ champ d'application: utilisable comme douche de tête, douche d'épaules ou douche latérale

/ débit maximal à 3 bars: 5,3 l/min

/ débit du jet Rain (sous 3 bars de pression): 5,3 l/min

/ pour une installation en alignement (1 cm entre chaque module) l'utilisation du corps d'encastrement réf. 28486180 est fortement recommandée

/ dans une installation libre, la connexion via un filetage G 1/2 est possible

/ en cas d'installation d'une douche de tête avec plusieurs modules d'articulation, il est recommandé d'utiliser l'aide à l'installation n° 28470180

/ matériau: métallique

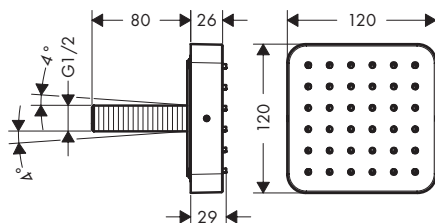

Eco-Responsabilité



Technologies



Types de jets



Finition	Code article	CHF
● Chrome	36822000	382.00
● Bronze brossé	36822140	573.00
● Noir chromé brossé	36822340	573.00
● AXOR FinishPlus*	36822XXX	573.00

Options:



AXOR ShowerSolutions Platine d'installation 3/4"

Code article	CHF
28470180	320.00



AXOR ShowerSolutions Corps d'encastrement pour ShowerModule

28486180	156.00
----------	--------

Fixfit Porter 120 / 120 softsquare

Caractéristiques

/ raccordement en angle métallique

/ clapet anti-retour

/ type de raccordement: 1/2"

/ Dans le cas d'une installation en alignement (10 mm de distance) et pour une parfaite maniabilité, nous recommandons une installation horizontale

/ dans une installation en alignement (10mm de distance), le corps encastré #28486180 doit être utilisé

/ Pas besoin de corps encastré pour une installation libre (distance de plus de 10mm)

/ pour les flexibles de douche avec écrou conique

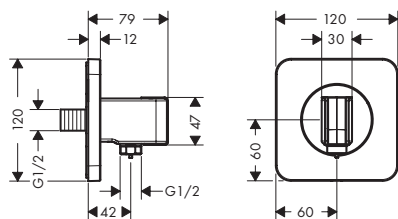

Finition	TEAM	Sanitas Troesch	Code article	CHF
● Chrome	757596	6414918	36724000	184.00
● Bronze brossé	757596		36724140	276.00
● Noir chromé brossé	757596		36724340	276.00
● Noir mat	757596		36724670	258.00
● Aspect doré poli	757596		36724990	276.00
● AXOR FinishPlus*			36724XXX	276.00

Options:



AXOR ShowerSolutions Corps d'encastrement pour ShowerModule

Code article	CHF
28486180	156.00

Set de douche 0,90 m avec douchette 120 3jet

Caractéristiques

/ comprenant: douchette, barre de douche, flexible de douche, curseur
 / dimension: 120 mm
 / jet Rain, jet RainAir, jet WhirlAir

/ choix du jet facile grâce au bouton Select
 / débit: 15 l/min sous 3 bars de pression
 / montage mural: vis de fixation
 / supports muraux métalliques

/ barre de 30 mm de large
 / distance de perçage 915 mm
 / pivot tournant côté douchette évitant la torsion du flexible

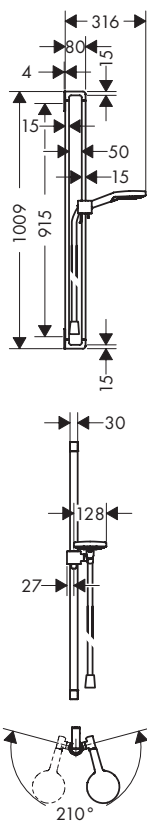

Technologies



Types de jets



Finition	TEAM	Sanitas Troesch	Code article	CHF
● Chrome	757891	6414920	36735000	553.00
● Bronze brossé	757891		36735140	830.00
● Noir chromé brossé	757891		36735340	830.00
● Aspect doré poli	757891		36735990	830.00
● AXOR FinishPlus*			36735XXX	830.00

comprenant		Inclus dans	Code article
	AXOR ShowerSolutions Douchette à main 120 3jet	36735XXX	26050XXX
	AXOR Citterio E Curseur Unica E/Citterio E	36735XXX	92726XXX
	Flexible de douche 1,60 m	36735XXX	28626XXX

Options:		Finition	Code article	CHF
	AXOR Universal Softsquare Cache pour rail	● Chrome	42871000	68.90
		● Bronze brossé	42871140	103.00
		● Noir chromé brossé	42871340	103.00
		● Aspect doré poli	42871990	103.00
		● AXOR FinishPlus*	42871XXX	103.00

Barre de douche 0,90 m

Caractéristiques

- / comprenant: barre de douche, flexible de douche, curseur
- / pivot tournant côté douchette évitant la torsion du flexible
- / support pour flexible de douche avec écrou conique
- / le support de douchette se déplace latéralement, de haut en bas et pivote
- / barre de 30 mm de large
- / tube profilé: carré
- / distance de perçage: 915 mm
- / support de douchette métallique
- / curseur réglable par plage
- / ajustement de l'angle d'inclinaison silencieux
- / supports muraux métalliques

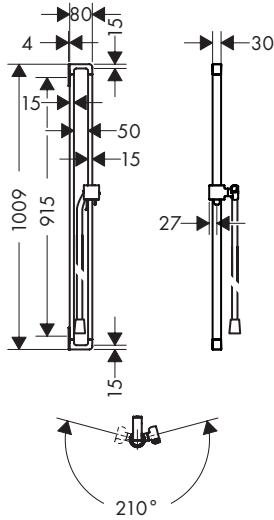

Finition	Code article	CHF
Chrome	36736000	463.00
Bronze brossé	36736140	694.00
Noir chromé brossé	36736340	694.00
Aspect doré poli	36736990	694.00
AXOR FinishPlus*	36736XXX	694.00

comprenant



Flexible de douche 1,60 m

Inclus dans Code article
36736XXX 28626XXX

Options:



AXOR Universal Softsquare Cache pour rail

Finition	Code article	CHF
Chrome	42871000	68.90
Bronze brossé	42871140	103.00
Noir chromé brossé	42871340	103.00
Aspect doré poli	42871990	103.00
AXOR FinishPlus*	42871XXX	103.00



AXOR Citterio M

Lavabo	270
Bidet	274
Baignoire	275
Douche	277
Thermostats et vannes	280



AXOR Citterio M

Style de vie urbain

M comme métropole. AXOR Citterio M est le symbole de la vie urbaine cultivée. Avec ses formes élancées clairement dessinées, la collection représente l'élégance urbaine moderne. Elle s'intègre tout en légèreté et discrétion dans la pièce. Un chef-d'œuvre pour échapper quotidiennement à l'agitation urbaine.

Design : Antonio Citterio et Toan Nguyen

« LORSQUE JE N'AI QU'UN
PETIT ESPACE À MA
DISPOSITION, IL DEVIENT
ENCORE PLUS IMPORTANT
DE SAVOIR COMMENT JE
VAIS L'AGENCER AVEC DES
CHOSSES BIEN CHOISIES, DE
VALEUR ET JOLIES COMME
AXOR CITTERIO M. »

Antonio Citterio

CARACTÉRISTIQUE DU DESIGN :

Clair, silencieux et sobre : des formes cylindriques d'une finesse et d'une simplicité frappantes et des surfaces élégantes.

IDÉE DU DESIGNER :

Symbole de l'urbanisation : AXOR Citterio M est une collection qui répond aux exigences de la vie urbaine moderne. Et ceci avec une élégance moderne et des formes élancées

POINTS FORTS DE LA COLLECTION :

- / Variantes : mitigeurs monocommande, 2 trous ou 3 trous
- / Commande claire et confortable avec poignées à manette plates
- / Design urbain intemporel : mitigeurs muraux peu encombrants, discrets dans la pièce
- / Forme parfaite : premier mitigeur AXOR avec mousseur entièrement intégré
- / AXOR Citterio M est la deuxième collection lancée en 2008 en collaboration avec Antonio Citterio

Tout savoir sur AXOR Citterio M :

axor-design.ch

Design élancé et discret pour la vie moderne et urbaine

AXOR Citterio M est une ligne pour la salle de bains, qui puise son inspiration dans la vie citadine des temps modernes. M comme modernité, M comme métropole, M comme Milan. Les formes sont remarquablement fines et l'impression d'ensemble est particulièrement élégante, ce qui rend hommage au design italien. La collection s'adapte aisément et parfaitement à de nombreux aménagements intérieurs et styles de vie. Le mitigeur monocommande élancé à poignée plate et bec caractéristique est d'une modernité intemporelle. Le design d'une élégance classique extraordinaire permet la combinaison avec des vasques de presque toutes les formes.

DESIGN ÉLANCÉ

La cartouche a été spécialement développée pour permettre la réalisation d'un corps mince et d'un design élancé et discret caractéristique

D'UN SEUL TENANT

La rosace et le corps sont réalisés d'un seul tenant et sont donc particulièrement faciles à entretenir



POIGNÉE ERGONOMIQUE

La poignée en forme de demi-galet de rivière (plat au-dessus et arrondi au-dessous) offre une commande particulièrement sensible et agréable au toucher

MOUSSEUR ENTIÈREMENT INTÉGRÉ

Le mousseur entièrement intégré dans le bec confère au design du produit un aspect encore plus élancé et épuré.



Fonctionnalité classique, design moderne :

Le mitigeur naît de la tension entre sa conception traditionnelle à 3 trous et son design clair et sobre.



Le chic urbain dans toute sa diversité :
En tant que solution moderne et peu
encombrante, le mitigeur mural encastré
est disponible dans différentes versions.



Design moderne pour la baignoire

Avec son design élancé, le mitigeur à 4 trous AXOR Citterio M est le choix idéal pour la baignoire dans les salles de bains modernes. Les poignées à manette en forme de demi-galet de rivière permettent une commande particulièrement ergonomique et sont vraiment agréables au toucher. AXOR Citterio M répond aux exigences de la vie urbaine dans différents domaines d'application de la salle de bains.



Pour les produits complémentaires, veuillez vous référer aux chapitres AXOR correspondants.



AXOR Showers P. 380



AXOR Accessoires P. 500



AXOR Vasques et baignoires P. 556



AXOR Robinetterie électronique P. 546

Mitigeur de lavabo 70 pour lave-mains avec tirette et vidage

Caractéristiques

/ comprenant: mitigeur de lavabo, garniture de vidage
 / ComfortZone 70
 / projection: 104 mm

/ hauteur du bec: 71 mm
 / variante de la poignée: poignée
 / type de jet: jet Normal
 / débit maximal à 3 bars: 5 l/min

/ cartouche céramique
 / limiteur de température réglable
 / convient aux chauffe-eaux instantanés
 / garniture de vidage 1 1/4

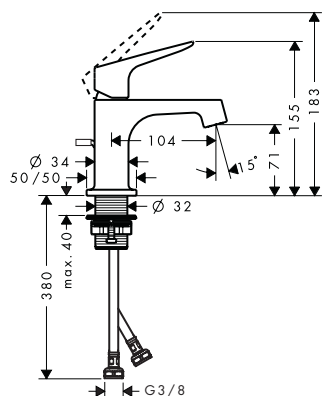

Eco-Responsabilité



Technologies



Certificats/déclarations



Finition	TEAM	Sanitas Troesch	Code article	CHF
● Chrome	758055	6415141	34016000	422.00
● AXOR FinishPlus*			34016XXX	632.00

Mitigeurs de lavabo

Caractéristiques des variantes

/ comprenant: mitigeur de lavabo, garniture de vidage
 / variante de la poignée: poignée

/ type de jet: jet Normal
 / débit maximal à 3 bars: 5 l/min
 / cartouche céramique

/ limiteur de température réglable
 / convient aux chauffe-eaux instantanés

100

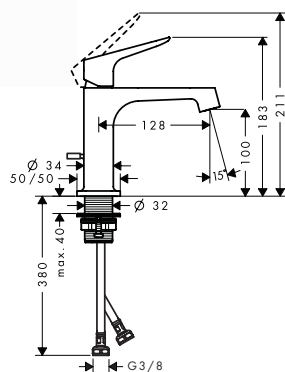

250

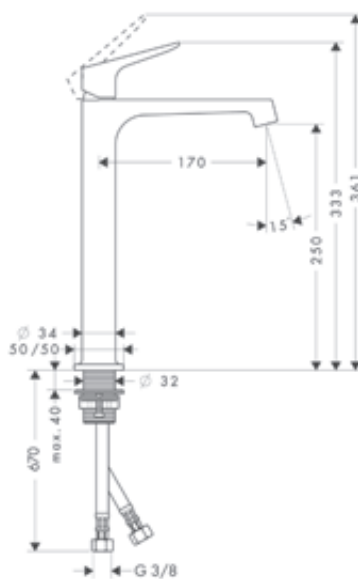

Eco-Responsabilité



Technologies



Certificats/déclarations



Vue d'ensemble

ComfortZone	Projection (mm)	Hauteur du bec (mm)	Garniture de vidage	Pour vasques à poser	Finition	TEAM	Sanitas Troesch	Code article	CHF
100	128	100	tirette et vidage	-	● Chrome	758051	6415145	34010000	449.00
					● AXOR FinishPlus*			34010XXX	673.00
100	128	100	sans	-	● Chrome	758052	6415146	34017000	449.00
					● AXOR FinishPlus*			34017XXX	673.00
250	170	250	sans	■	● Chrome	758054	6415149	34127000	718.00
					● AXOR FinishPlus*			34127XXX	1'077.00

Les mesures des schémas techniques sont en mm.

Les spécifications techniques et les unités de mesure peuvent être sujets à des changements.

Robinet lave-mains 90 eau froide sans tirette ni vidage

Caractéristiques

/ ComfortZone 90
/ projection: 103 mm
/ hauteur du bec: 91 mm

/ type de jet: jet Normal
/ débit maximal à 3 bars: 5 l/min
/ mécanisme céramique 90°

/ alimentation en eau froide uniquement

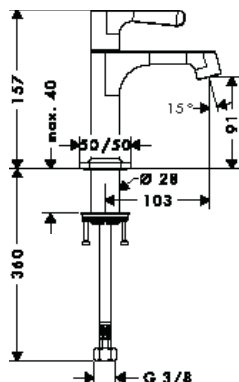

Eco-Responsabilité



Technologies



Finition	Code article	CHF
● Chrome	34130000	317.00
● AXOR FinishPlus*	34130XXX	475.00

Mitigeur de lavabo 2 trous 160 avec tirette et vidage

Caractéristiques

/ comprenant: mitigeur pour lavabo 2 trous, garniture de vidage
/ ComfortZone 160
/ projection: 135 mm
/ hauteur du bec: 156 mm

/ variante de la poignée: poignée
/ type de jet: jet Normal
/ débit maximal à 3 bars: 5 l/min
/ cartouche céramique
/ limiteur de température réglable

/ convient aux chauffe-eaux instantanés
/ garniture de vidage 1 1/4
/ possibilité d'un montage flexible du robinet et de la manette de commande

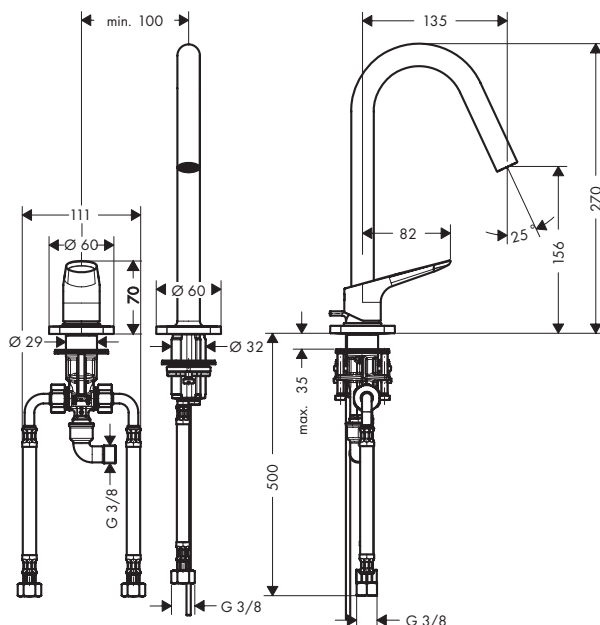

Eco-Responsabilité



Technologies



Certificats/déclarations



Finition	Code article	CHF
● Chrome	34132000	649.00
● AXOR FinishPlus*	34132XXX	973.00

Options:



Rallonge flexibles pour mitigeur 2 trous

Code article	CHF
38960000	60.70

Mitigeurs de lavabo encastrés muraux avec plaque

Caractéristiques des variantes

/ comprenant: mitigeur de lavabo encastré mural,
garniture de vidage
/ variante de la poignée: poignée
/ type de jet: jet Normal

/ débit maximal à 3 bars: 5 l/min
/ cartouche céramique
/ limiteur de température réglable
/ convient aux chauffe-eaux instantanés

/ bonde à écoulement libre
/ positionnement de la poignée à gauche ou à droite selon l'installation du set d'encastrement

167

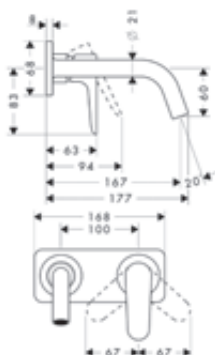

227

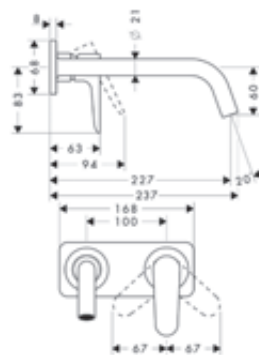

Eco-Responsabilité



Technologies



Certificats/déclarations



Vue d'ensemble

Projection (mm)	Finition	TEAM	Sanitas Troesch	Code article	CHF
167	● Chrome	758058	6415171	34112000	754.00
	● AXOR FinishPlus*			34112XXX	1'130.00
227	● Chrome	758060	6415175	34115000	807.00
	● AXOR FinishPlus*			34115XXX	1'211.00

⚠ A compléter avec:



Corps d'encastrement pour mitigeur lavabo et évier encastré

Code article	CHF
13623180	248.00

Options:



Rallonge 25 mm pour mitigeur de lavabo mural encastré

Code article	CHF
13586000	130.00

Mitigeurs de lavabo encastrés muraux avec rosaces

Caractéristiques des variantes

/ comprenant: mitigeur de lavabo encastré mural,
garniture de vidage
/ variante de la poignée: poignée
/ type de jet: jet Normal

/ débit maximal à 3 bars: 5 l/min
/ cartouche céramique
/ limiteur de température réglable
/ convient aux chauffe-eaux instantanés

/ bonde à écoulement libre
/ positionnement de la poignée à gauche ou à droite selon l'installation du set d'encastrement

167

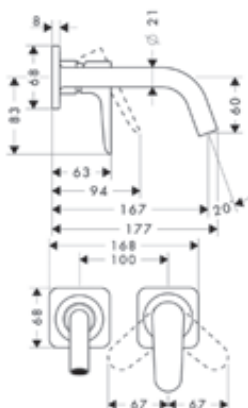

227

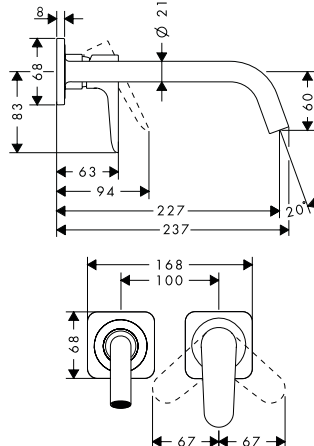

Eco-Responsabilité



Technologies



Certificats/déclarations



Mitigeurs de lavabo encastrés muraux avec rosaces

Vue d'ensemble

Projection (mm)	Finition	TEAM	Sanitas Troesch	Code article	CHF
167	● Chrome	758059	6415173	34113000	646.00
	● AXOR FinishPlus*			34113XXX	969.00
227	● Chrome	758061	6415176	34116000	700.00
	● AXOR FinishPlus*			34116XXX	1'050.00

⚠ A compléter avec:				Code article	CHF
	Corps d'encastrement pour mitigeur lavabo et évier encastré			13623180	248.00

Options:				Code article	CHF
	Rallonge 25 mm pour mitigeur de lavabo mural encastré			13586000	130.00

Mélangeur de lavabo 3 trous 160 poignées manettes, rosaces, avec tirette et vidage

Caractéristiques

/ comprenant: mélangeur de lavabo 3 trous,
garniture de vidage
/ ComfortZone 160
/ projection: 135 mm

/ hauteur du bec: 156 mm
/ variante de la poignée: poignée
/ type de jet: jet Normal
/ débit maximal à 3 bars: 5 l/min

/ mécanismes céramiques chaud/froid 90°
/ convient aux chauffe-eaux instantanés
/ garniture de vidage 1 1/4

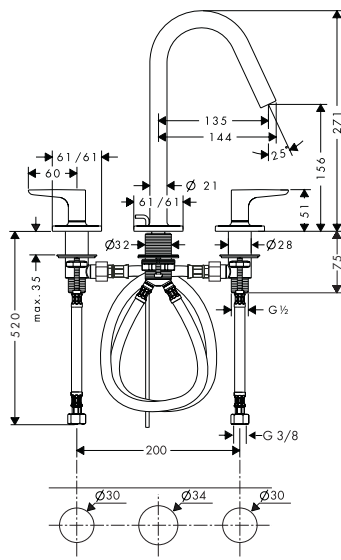

Eco-Responsabilité



Technologies



Certificats/déclarations



Finition	Sanitas Troesch	Code article	CHF
● Chrome	6415158	34133000	718.00
● AXOR FinishPlus*		34133XXX	1'077.00

Options:				Code article	CHF
	Rallonge flexibles pour mélangeur 3 trous			38959000	129.00

Mélangeurs de lavabo 3 trous pour montage encastré mural avec rosaces

Caractéristiques des variantes

/ comprenant: mélangeur de lavabo 3 trous encastré, garniture de vidage
/ variante de la poignée: poignée

/ type de jet: jet Normal
/ débit maximal à 3 bars: 5 l/min
/ mécanismes céramiques chaud/froid 90°

/ convient aux chauffe-eaux instantanés
/ bonde à écoulement libre

166

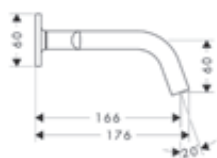

226

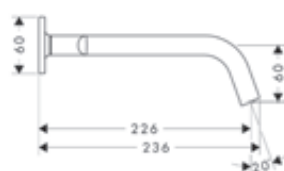

Eco-Responsabilité



Technologies



Certificats/déclarations



Vue d'ensemble

Projection (mm)	Finition	Sanitas Troesch	Code article	CHF
166	● Chrome	6415162	34313000	538.00
	● AXOR FinishPlus*		34313XXX	807.00
226	● Chrome	6415166	34315000	610.00
	● AXOR FinishPlus*		34315XXX	915.00

⚠ A compléter avec:

	Corps d'encastrement pour mélangeur lavabo mural 3 trous et B/D mural 3 trous	Code article	CHF
		10303180	272.00

Options:

	AXOR Starck Rallonge 25 mm pour corps d'encastrement 3 trous mural	Code article	CHF
		96259000	67.10

	Rosace d'étanchéité	Code article	CHF
		96383000	36.60

Mitigeur de bidet avec tirette et vidage

Caractéristiques

/ comprenant: mitigeur mécanique de bidet, garniture de vidage
/ projection: 116 mm
/ avec bec déverseur

/ mousseur sur rotule avec pivot
/ type de jet: jet Normal
/ débit maximal à 3 bars: 7,2 l/min
/ cartouche céramique

/ limiteur de température réglable
/ convient au chauffe-eau instantané
/ garniture de vidage 1 1/4

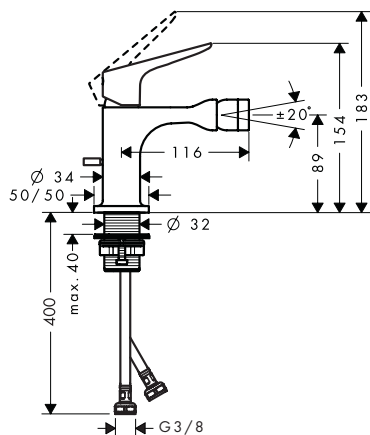

Technologies



Certificats/déclarations



Finition	TEAM	Sanitas Troesch	Code article	CHF
● Chrome	758068	6415188	34210000	449.00
● AXOR FinishPlus*			34210XXX	673.00

Mitigeur bain/douche

Caractéristiques

/ 2 fonctions
 / projection: 200 mm
 / distance du centre: 150 mm ± 16 mm
 / type de jet du mitigeur: jet Normal
 / débit maximal à 3 bars: 22 l/min

/ débit du bec de baignoire à 3 bars: 22 l/min
 / débit de la douchette à 3 bars: 16 l/min
 / cartouche céramique
 / limiteur de température réglable
 / inverseur avec réinitialisation automatique

/ clapet anti-retour
 / avec silencieux
 / convient au chauffe-eau instantané
 / type de raccordement: raccords S
 / montage mural

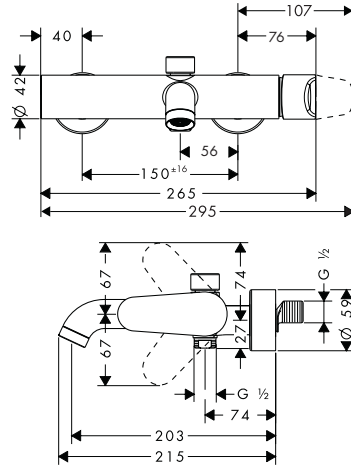

Technologies



Certificats/déclarations



Finition	TEAM	Sanitas Troesch	Code article	CHF
● Chrome	758036	6415101	34420000	762.00
● AXOR FinishPlus*			34420XXX	1'144.00

Mitigeurs bain/douche pour montage encastré

Caractéristiques des variantes

/ 2 fonctions
 / cartouche céramique
 / limiteur de température réglable

/ inverseur avec réinitialisation automatique
 / avec silencieux
 / convient au chauffe-eau instantané

/ type de raccordement: corps d'encastrement
 / montage mural



Vue d'ensemble

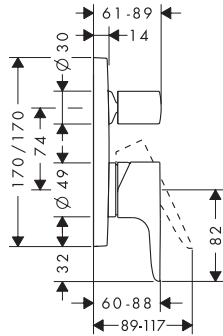

Certificats/déclarations



Combinaison de sécurité EN 1717	Débit max. à 3 bar (l/min)	Finition	TEAM	Sanitas Troesch	Code article	CHF
-	29	● Chrome	758041	6415111	34425000	413.00
		● AXOR FinishPlus*			34425XXX	619.00
■	25	● Chrome	758042	6415113	34427000	574.00
		● AXOR FinishPlus*			34427XXX	861.00

⚠ A compléter avec:					Code article	CHF
	AXOR iBox universal Corps d'encastrement				01700180	135.00

Options:		Finition	Code article	CHF
	Rosace Softsquare 33 mm pour robinetterie encastrée 2 trous	● Chrome	14972000	79.00
		● AXOR FinishPlus*	14972XXX	119.00
	Rosace de compensation Softsquare	● Chrome	98860000	58.30
		● AXOR FinishPlus*	98860XXX	87.00

Pour plus d'informations sur ce produit, voir la page suivante.

*Pour plus d'informations veuillez vous référer à la liste „AXOR FinishPlus“.

Mitigeurs bain/douche pour montage encastré

Options:		Finition	Code article	CHF
	Rallonge 25 mm pour iBox universal		13587000	58.20
	Rail de fixation pour iBox		93171000	41.30

Bec déverseur M 3/4"

Caractéristiques

/ projection: 182 mm

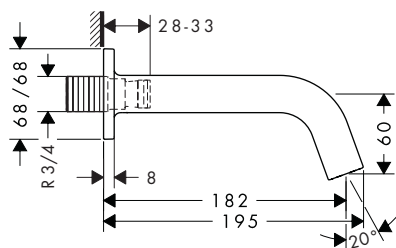

/ débit maximal à 3 bars: 22 l/min

/ jet Normal



Technologies



Finition	TEAM	Sanitas Troesch	Code article	CHF
 Chrome	758071	6415200	34410000	269.00
 AXOR FinishPlus*			34410XXX	404.00

Set de finition Mélangeur 4 trous pour montage sur bord de baignoire avec poignées manettes

Caractéristiques

/ comprenant: mitigeur bain/douche 4 trous pour montage sur bord de baignoire, douchette, flexible de douche, support pour douchette
 / 2 fonctions
 / projection: 135 mm
 / type de jet du mitigeur: jet Normal

/ type de jet de la douchette: jet Rain, jet RainAir, jet WhirlAir
 / longueur maximale d'extension de la douchette: 1,10 m
 / débit maximal à 3 bars: 20 l/min
 / débit du bec de baignoire à 3 bars: 20 l/min

/ débit de la douchette à 3 bars: 18 l/min
 / mécanismes céramiques chaud/froid 90°
 / inverseur avec réinitialisation automatique
 / clapet anti-retour
 / type de raccordement: corps d'encastrement
 / installation sur bord de baignoire

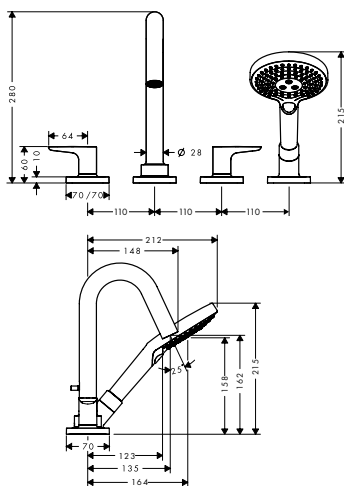



Technologies



Types de jets



Finition	Sanitas Troesch	Code article	CHF
 Chrome	6410282	34444000	1'399.00
 AXOR FinishPlus*		34444XXX	2'099.00

comprenant	Inclus dans	Code article	CHF
	AXOR ShowerSolutions Douchette à main 120 3jet	34444XXX	26050XXX

A compléter avec:		Code article	CHF
	Corps d'encastrement pour combiné mélangeur 4 trous pour montage sur bord de baignoire	15480180	967.00

Options:		Code article	CHF
	Prolongation insert Secuflex	98806000	5.00

Batterie bain/douche 4 trous pour montage sur plage de carrelage avec poignées manettes et rosaces

Caractéristiques

/ comprenant: mélangeur bain/douche 4 trous pour montage sur plage de carrelage, douchette, support pour douchette
/ 2 fonctions
/ projection: 190 mm
/ type de jet du mitigeur: jet Normal

/ type de jet de la douchette: jet Rain, jet RainAir, jet WhirlAir
/ longueur maximale d'extension de la douchette: 1,10 m
/ débit maximal à 3 bars: 18 l/min
/ débit du bec de baignoire à 3 bars: 20 l/min

/ débit de la douchette à 3 bars: 18 l/min
/ mécanismes céramiques chaud/froid 90°
/ inverseur avec réinitialisation automatique
/ clapet anti-retour
/ type de raccordement: corps d'encastrement
/ montage sur plage de carrelage

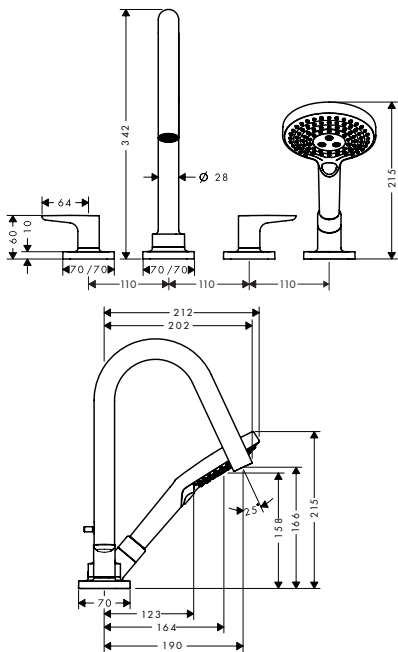

Technologies



Types de jets



Finition	Sanitas Troesch	Code article	CHF
● Chrome	6410285	34454000	1'704.00
● AXOR FinishPlus*		34454XXX	2'556.00

comprenant



AXOR ShowerSolutions Douchette à main 120 3jet

Inclus dans Code article
34454XXX 26050XXX

⚠ A compléter avec:



Corps d'encastrement pour batterie mélangeur 4 trous sur plage de carrelage

Code article CHF
15481180 1'662.00

Options:



Prolongation insert Secuflex

Code article CHF
98806000 5.00

Mitigeur douche

Caractéristiques

/ 1 fonction
/ distance du centre: 150 mm ± 16 mm
/ débit maximal à 3 bars: 26 l/min
/ débit de la douchette à 3 bars: 19 l/min

/ cartouche céramique
/ limiteur de température réglable
/ clapet anti-retour
/ avec silencieux

/ convient au chauffe-eau instantané
/ type de raccordement: raccords S

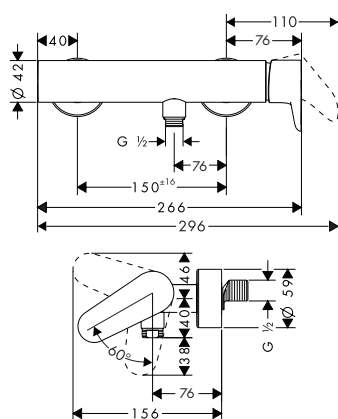

Certificats/déclarations



Finition	TEAM	Sanitas Troesch	Code article	CHF
● Chrome	758038	6415121	34620000	637.00
● AXOR FinishPlus*			34620XXX	955.00

Mitigeur douche encastré

Caractéristiques

/ 1 fonction
/ débit maximal à 3 bars: 29 l/min
/ cartouche céramique

/ limiteur de température réglable
/ avec silencieux
/ convient au chauffe-eau instantané

/ type de raccordement: corps d'encastrement

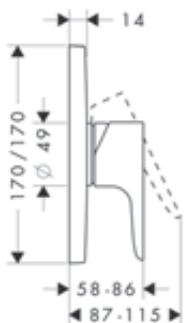

Certificats/déclarations



Finition	TEAM	Sanitas Troesch	Code article	CHF
● Chrome	758043	6415115	34625000	341.00
● AXOR FinishPlus*			34625XXX	512.00

⚠ A compléter avec:



AXOR iBox universal Corps d'encastrement

Code article	CHF
01700180	135.00

Options:



Rosace Softsquare 33 mm pour robinetterie encastrée 1 trou

Finition	Code article	CHF
● Chrome	14971000	79.00
● AXOR FinishPlus*	14971XXX	119.00



Rallonge 25 mm pour iBox universal

13587000	58.20
----------	-------



Rail de fixation pour iBox

93171000	41.30
----------	-------

Support de douchette

Caractéristiques des variantes

/ boîtier métallique avec intérieur synthétique
/ clapet anti-retour

/ type de raccordement: 1/2"
/ pour les flexibles de douche avec écrou conique

rond

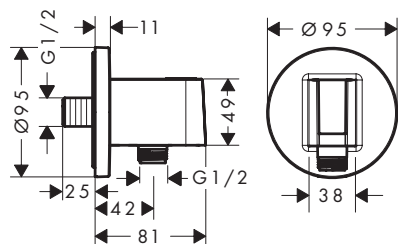

carré

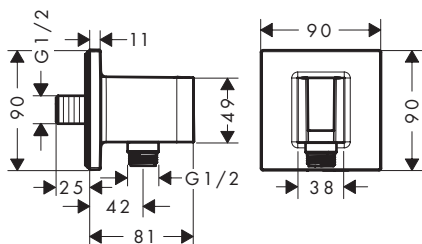

softsquare

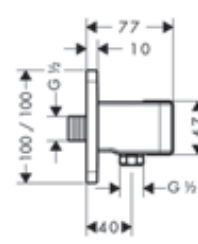

Support de douchette

Vue d'ensemble

Forme	Finition	TEAM	Sanitas Troesch	Code article	CHF
rond	Chrome			36733000	119.00
	Noir chromé brossé			36733340	178.00
	Noir mat			36733670	166.00
	AXOR FinishPlus*			36733XXX	178.00
carré	Chrome			36734000	119.00
	Noir chromé brossé			36734340	178.00
	Noir mat			36734670	166.00
	AXOR FinishPlus*			36734XXX	178.00
softsquare	Chrome	757173	6415925	11626000	231.00
	Noir mat	757173		11626670	323.00
	AXOR FinishPlus*			11626XXX	346.00

Fixfit Porter 120 / 120 softsquare

Caractéristiques

/ raccordement en angle métallique
/ clapet anti-retour
/ type de raccordement: 1/2"

/ Dans le cas d'une installation en alignement (10 mm de distance) et pour une parfaite maniabilité, nous recommandons une installation horizontale

/ dans une installation en alignement (10mm de distance), le corps encastré #28486180 doit être utilisé
/ Pas besoin de corps encastré pour une installation libre (distance de plus de 10mm)
/ pour les flexibles de douche avec écrou conique

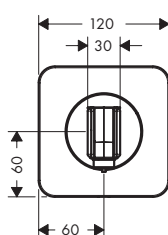
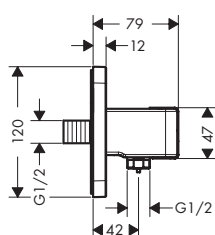

Finition	TEAM	Sanitas Troesch	Code article	CHF
Chrome	757596	6414918	36724000	184.00
Bronze brossé	757596		36724140	276.00
Noir chromé brossé	757596		36724340	276.00
Noir mat	757596		36724670	258.00
Aspect doré poli	757596		36724990	276.00
AXOR FinishPlus*			36724XXX	276.00

Options:



AXOR ShowerSolutions Corps d'encastrement pour ShowerModule

Code article
28486180
CHF
156.00

Porter support mural pour douchette

Caractéristiques

/ support fixe

/ pour avec écrous coniques

/ matériau: métallique

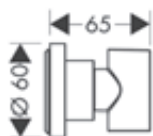

Finition	Sanitas Troesch	Code article	CHF
Chrome	6543185	39525000	118.00
Bronze brossé		39525140	177.00
Noir chromé brossé		39525340	177.00
Aspect doré poli		39525990	177.00
AXOR FinishPlus*		39525XXX	177.00

Thermostatique encastré haut débit 59l/min

Caractéristiques

/ cartouche thermostatique

/ débit maximal à 3 bars: 59 l/min

/ débit de sortie supérieure: 42 l/min

/ sortie inférieure du débit: 42 l/min

/ fonction safety stop à 40 °C

/ limiteur de température réglable

/ avec silencieux

/ type de raccordement: corps d'encastrement

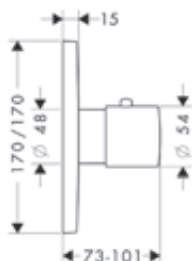

Technologies



Certificats/déclarations



Finition	TEAM	Sanitas Troesch	Code article	CHF
Chrome	758045	6415118	34716000	700.00
AXOR FinishPlus*			34716XXX	1'050.00

A compléter avec:



AXOR iBox universal Corps d'encastrement

Code article	CHF
01700180	135.00

Options:



Rosace Softsquare 33 mm pour robinetterie encastrée 1 trou

Finition	Code article	CHF
Chrome	14971000	79.00
AXOR FinishPlus*	14971XXX	119.00



Rallonge 25 mm pour iBox universal

13587000	58.20
----------	-------



Rail de fixation pour iBox

93171000	41.30
----------	-------

Thermostatique encastré

Caractéristiques

/ cartouche thermostatique
/ débit maximal à 3 bars: 43 l/min

/ fonction safety stop à 40 °C
/ limiteur de température réglable

/ avec silencieux
/ type de raccordement: corps d'encastrement

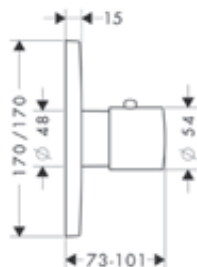

Technologies



Certificats/déclarations



Finition	TEAM	Sanitas Troesch	Code article	CHF
● Chrome	758044	6415117	34715000	628.00
● AXOR FinishPlus*			34715XXX	942.00

⚠ A compléter avec:



AXOR iBox universal Corps d'encastrement

Code article	CHF
01700180	135.00

Options:



Rosace de compensation Softsquare

Finition	Code article	CHF
● Chrome	98860000	58.30
● AXOR FinishPlus*	98860XXX	87.00



Rallonge 25 mm pour iBox universal

Code article	CHF
13587000	58.20



Rail de fixation pour iBox

Code article	CHF
93171000	41.30

Thermostatique encastré avec robinet d'arrêt

Caractéristiques

/ 1 fonction
/ cartouche thermostatique, mécanisme céramique 90°
/ débit maximal à 3 bars: 25 l/min

/ débit de sortie supérieure: 25 l/min
/ sortie inférieure du débit: 25 l/min
/ fonction safety stop à 40 °C
/ limiteur de température réglable

/ avec silencieux
/ type de raccordement: corps d'encastrement

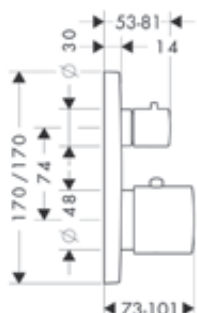

Eco-Responsabilité



Technologies



Certificats/déclarations



Finition	TEAM	Sanitas Troesch	Code article	CHF
● Chrome	758046	6415119	34705000	790.00
● AXOR FinishPlus*			34705XXX	1'185.00

⚠ A compléter avec:







AXOR iBox universal Corps d'encastrement

Code article	CHF
01700180	135.00

Pour plus d'informations sur ce produit, voir la page suivante.

Thermostatique encastré avec robinet d'arrêt

Options:		Finition	Code article	CHF
	Rosace Softsquare 33 mm pour robinetterie encastrée 2 trous - position 0-1	 Chrome	14974000	79.00
		 AXOR FinishPlus*	14974XXX	119.00
	Rallonge 25 mm pour iBox universal		13587000	58.20
	Rail de fixation pour iBox		93171000	41.30

Thermostatique encastré avec robinet d'arrêt/inverseur

Caractéristiques

/ 2 fonctions
/ cartouche thermostatique, robinet d'arrêt
/ débit maximal à 3 bars: 29 l/min

/ débit de sortie supérieure: 25 l/min
/ sortie inférieure du débit: 29 l/min
/ fonction safety stop à 40 °C

/ limiteur de température réglable
/ avec silencieux
/ type de raccordement: corps d'encastrement

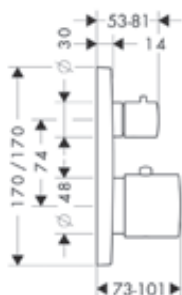

Eco-Responsabilité





Technologies







Certificats/déclarations



Finition	TEAM	Sanitas Troesch	Code article	CHF
 Chrome	758047	6415120	34725000	879.00
 AXOR FinishPlus*			34725XXX	1'319.00

 A compléter avec:

	AXOR iBox universal Corps d'encastrement	Code article	CHF
		01700180	135.00

Options:		Finition	Code article	CHF
	Rosace Softsquare 33 mm pour robinetterie encastrée 2 trous - position 0-1-2	 Chrome	14973000	79.00
		 AXOR FinishPlus*	14973XXX	119.00
	Rallonge 25 mm pour iBox universal		13587000	58.20
	Rail de fixation pour iBox		93171000	41.30

Set de finition pour robinet d'arrêt avec poignée manette

Caractéristiques

/ type de raccordement: DN15/DN20

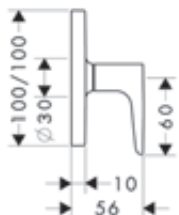

Certificats/déclarations



Finition	TEAM	Sanitas Troesch	Code article	CHF
Chrome	758082	6415202	34960000	135.00
AXOR FinishPlus*			34960XXX	202.00

⚠ A compléter avec:

		Code article	CHF
	Corps d'encastrement 1/2" à disques céramique	16974180	102.00
	Corps d'encastrement 3/4" à clapet	16970180	106.00
	Corps d'encastrement 1/2" à clapet	16973180	97.60

Options:

		Code article	CHF
	Rallonge 25 mm pour robinet d'arrêt Trio/Quattro	92990000	56.10

Set de finition pour robinet d'arrêt et inverseur Trio / Quattro

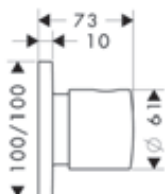

Certificats/déclarations



Finition	TEAM	Sanitas Troesch	Code article	CHF
Chrome	758081	6415208	34920000	153.00
AXOR FinishPlus*			34920XXX	229.00

⚠ A compléter avec (au choix):

		Code article	CHF
	Corps d'encastrement Quattro	16930180	304.00
	Corps d'encastrement Trio avec R.A.	16982180	193.00

Options:

		Code article	CHF
	Rallonge 25 mm pour robinet d'arrêt Trio/Quattro	92990000	56.10





AXOR Urquiola

Lavabo	292
Lavabos et vasques	295
Bidet	296
Baignoire	297
Douche	300
Thermostats et vannes	302



AXOR Urquiola

Une poésie pour les sens

AXOR Urquiola est une collection aux multiples facettes qui incarne le principe de conception éclectique. Un savant mélange de styles et d'influences, un jeu passionnant de références et de symboles, un ensemble harmonieux d'éléments spéciaux et de détails intéressants. Différentes formes (asymétriques et plates) se combinent pour créer quelque chose d'unique et de nouveau. Sensoriel et fonctionnel à la fois. L'expression du grand art du mélange des styles.

Design : Patricia Urquiola

« LA SALLE DE BAINS SE NOURRIT DE NOMBREUX PETITS SOUVENIRS ET OBJETS PERSONNELS QUI FONT D'UNE PIÈCE SON CHEZ-SOI. LE MITIGEUR DOIT AUSSI ÊTRE UNIQUE, À L'IMAGE D'AXOR URQUIOLA. »

Patricia Urquiola

CARACTÉRISTIQUE DU DESIGN :

Un savant mélange de styles : avec ses asymétries et ses surfaces, ses subtilités, ses rayons et l'habile jeu de formes différentes, la collection est l'expression de l'inattendu, de l'éclectisme. Surprenante, mais harmonieuse et sensuelle dans son aspect général.

IDÉE DE LA DESIGNER :

Rassembler les éléments et les impressions de la vie de manière naturelle – tout s'harmonise.

POINTS FORTS DE LA COLLECTION :

- / Éclectisme : mélange de styles d'éléments différents comme expression de l'inapproprié
- / AXOR Urquiola se caractérise par des surfaces généreuses, des détails extraordinaires et un aspect sensuel
- / Le design élégant se caractérise par des poignées aux ouvertures généreuses
- / Lavabo et baignoire dans une forme réinterprétée du baquet historique
- / La collection AXOR Urquiola est la réalisation de la vision de la salle de bains de Patricia Urquiola créée en 2005 dans le cadre du projet AXOR WaterDream

Tout savoir sur AXOR Urquiola :

axor-design.ch

Fusion des styles et des éléments

Le changement et l'interaction des souvenirs personnels et des impressions forment la base de la collection AXOR Urquiola. Loin du conformisme, des conventions et des structures figées, elle donne vie aux détails pour faire naître des univers aux multiples facettes, empreints de sensualité et d'une vigoureuse énergie. AXOR Urquiola offre une nouvelle liberté avec un mélange vivant de styles qui offre des lieux de refuge conçus individuellement et se fond dans un ensemble harmonieux.





Les surfaces nobles et luxueuses, les formes douces et les lignes fluides soulignent l'harmonie et la diversité de la collection.

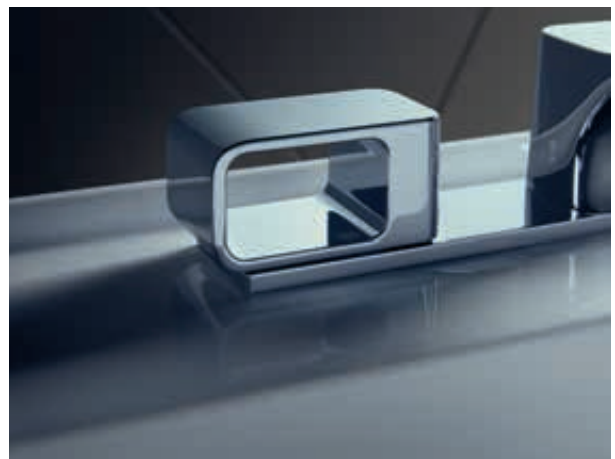

Les ouvertures de poignées généreuses permettent une utilisation intuitive et ergonomique.



Touches nostalgiques :
La forme des vasques rappelle les vasques à poser traditionnelles d'autrefois.



Poignées pratiques :
Les poignées intégrées à la vasque peuvent être utilisées comme porte-serviettes.



Mélange de styles jusque dans la baignoire

Le mitigeur de baignoire posé au sol au design éclectique peut être placé n'importe où dans la salle de bains. Aussi sensuel que son équivalent sur le plan de vasque, il allie asymétries et surfaces planes. Combiné à la baignoire AXOR Urquiola en forme de baquet historique en fonte minérale avec gelcoat, il attire le regard dans la salle de bains.



Pour les produits complémentaires, veuillez vous référer aux chapitres AXOR correspondants.



Mitigeur de lavabo 110 pour lave-mains avec tirette et vidage

Caractéristiques

/ comprenant: mitigeur de lavabo, garniture de vidage
 / ComfortZone 110
 / projection: 114 mm

/ hauteur du bec: 105 mm
 / variante de la poignée: poignée pleine
 / type de jet: jet Normal
 / débit maximal à 3 bars: 5 l/min

/ cartouche céramique
 / limiteur de température réglable
 / convient aux chauffe-eaux instantanés
 / garniture de vidage 1 1/4

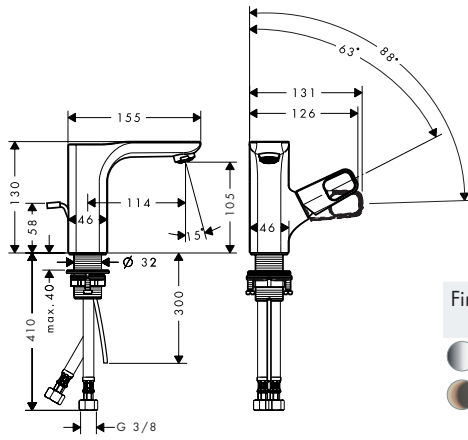

Eco-Responsabilité



Technologies



Finition	TEAM	Sanitas Troesch	Code article	CHF
● Chrome	757146	6415847	11025000	755.00
● AXOR FinishPlus*			11025XXX	1'132.00

i Ce produit n'est pas disponible en finitions spéciales noir chromé poli et brossé (-330, -340).

Mitigeurs de lavabo

Caractéristiques des variantes

/ comprenant: mitigeur de lavabo, garniture de vidage
 / variante de la poignée: poignée pleine

/ type de jet: jet Normal
 / débit maximal à 3 bars: 5 l/min
 / cartouche céramique

/ limiteur de température réglable
 / convient aux chauffe-eaux instantanés

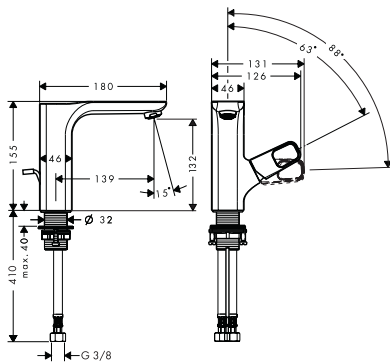

280

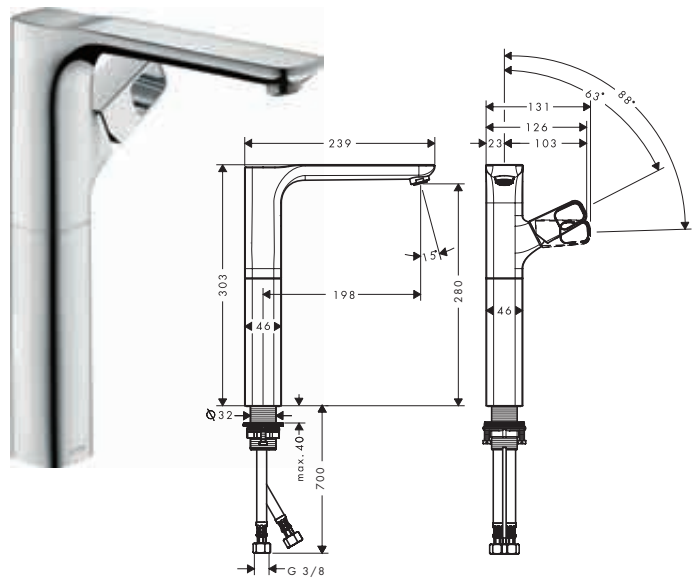

Eco-Responsabilité



Technologies



Vue d'ensemble

ComfortZone	Projection (mm)	Hauteur du bec (mm)	Garniture de vidage	Pour vasques à poser	Finition	TEAM	Sanitas Troesch	Code article	CHF
130	139	132	tirette et vidage	-	● Chrome	757141	6415841	11020000	755.00
					● AXOR FinishPlus*			11020XXX	1'132.00
130	139	132	sans	-	● Chrome	757142	6415842	11021000	755.00
					● AXOR FinishPlus*			11021XXX	1'132.00
280	198	280	sans	■	● Chrome		6415845	11035000	934.00
					● AXOR FinishPlus*			11035XXX	1'401.00

i Ce produit n'est pas disponible en finitions spéciales noir chromé poli et brossé (-330, -340).

Mélangeur de lavabo 120 avec tirette et vidage

Caractéristiques

/ comprenant: Mélangeur de lavabo, garniture de vidage
/ ComfortZone 120
/ projection: 139 mm

/ hauteur du bec: 120 mm
/ variante de la poignée: poignée pleine
/ type de jet: jet Normal
/ débit maximal à 3 bars: 5 l/min

/ mécanismes céramiques chaud/froid 90°
/ convient aux chauffe-eaux instantanés
/ garniture de vidage 1 1/4

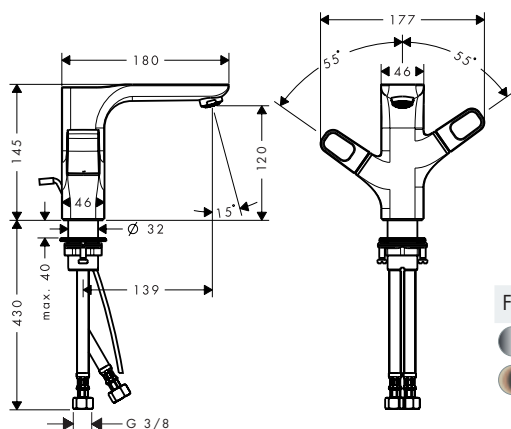

Eco-Responsabilité



Technologies



Finition	TEAM	Code article	CHF
● Chrome	757155	11024000	853.00
● AXOR FinishPlus*		11024XXX	1'279.00

i Ce produit n'est pas disponible en finitions spéciales noir chromé poli et brossé (-330, -340).

Mitigeur de lavabo encastré mural bec 200 mm, bonde à écoulement libre

Caractéristiques

/ comprenant: mitigeur de lavabo encastré mural, garniture de vidage
/ projection: 200 mm
/ variante de la poignée: poignée pleine

/ type de jet: jet Normal
/ débit maximal à 3 bars: 5 l/min
/ cartouche céramique
/ limiteur de température réglable

/ convient aux chauffe-eaux instantanés
/ bonde à écoulement libre

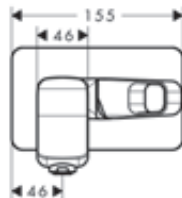
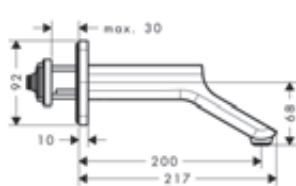

Eco-Responsabilité



Technologies



Finition	TEAM	Sanitas Troesch	Code article	CHF
● Chrome	757151	6415861	11026000	906.00
● AXOR FinishPlus*			11026XXX	1'359.00

i Ce produit n'est pas disponible en finitions spéciales noir chromé poli et brossé (-330, -340).

A compléter avec: Code article CHF



AXOR Starck Corps d'encastrement pour robinet d'arrêt 1/2"

10902180 414.00

Options: Code article CHF



AXOR Urquiola Rallonge 28 mm pour mitigeur de lavabo mural encastré

11980000 180.00

Mitigeurs de lavabo 3 trous

Caractéristiques des variantes

/ comprenant: mélangeur de lavabo 3 trous,
garniture de vidage
/ ComfortZone 50
/ projection: 180 mm

/ hauteur du bec: 45 mm
/ variante de la poignée: poignée pleine
/ type de jet: jet Normal
/ débit maximal à 3 bars: 5 l/min

/ mécanismes céramiques chaud/froid 90°
/ convient aux chauffe-eaux instantanés
/ garniture de vidage 1¼

avec plaque

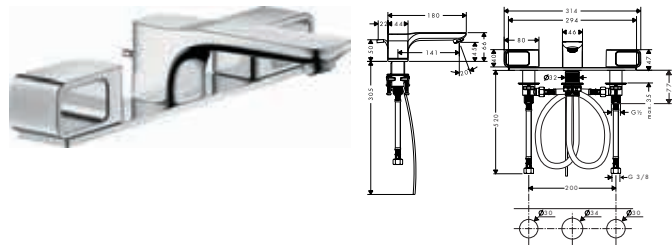

avec rosaces

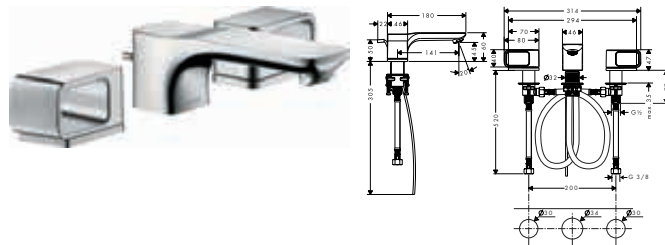

Eco-Responsabilité



Technologies



Vue d'ensemble

ComfortZone	Projection (mm)	Hauteur du bec (mm)	Protection	Finition	Code article	CHF
50	180	45	plaque	● Chrome	11040000	995.00
				● AXOR FinishPlus*	11040XXX	1'492.00
50	180	45	rosaces	● Chrome	11041000	906.00
				● AXOR FinishPlus*	11041XXX	1'359.00

i Ce produit n'est pas disponible en finitions spéciales noir chromé poli et brossé (-330, -340).

Options:	Pour	Code article	CHF
Rallonge flexibles pour mélangeur 3 trous	11041XXX	38959000	129.00

Mélangeurs de lavabo 3 trous pour montage mural

Caractéristiques des variantes

/ comprenant: mélangeur de lavabo 3 trous
encastré, garniture de vidage
/ variante de la poignée: poignée pleine

/ type de jet: jet Normal
/ débit maximal à 3 bars: 5 l/min
/ mécanismes céramiques chaud/froid 90°

/ convient aux chauffe-eaux instantanés
/ bonde à écoulement libre

168

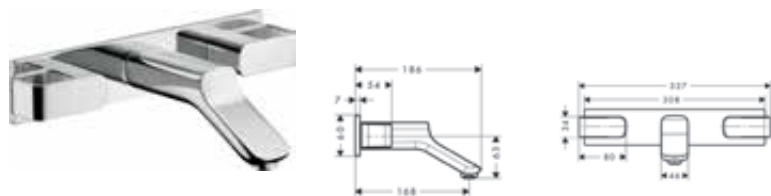

228

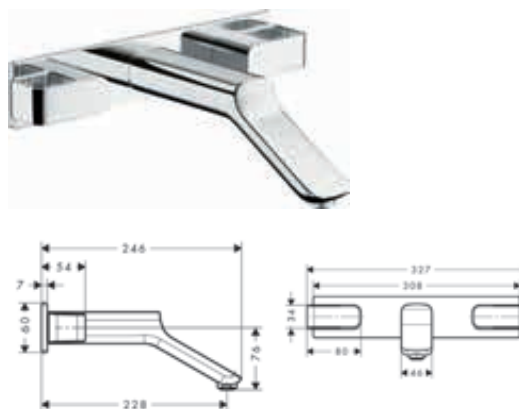

Eco-Responsabilité



Technologies



Vue d'ensemble

Projection (mm)	Finition	Code article	CHF
168	● Chrome	11042000	933.00
	● AXOR FinishPlus*	11042XXX	1'399.00

Mélangeurs de lavabo 3 trous pour montage mural

Vue d'ensemble

Projection (mm)	Finition	Code article	CHF
228	● Chrome	11043000	1'004.00
	● AXOR FinishPlus*	11043XXX	1'505.00

i Ce produit n'est pas disponible en finitions spéciales noir chromé poli et brossé (-330, -340).

⚠ A compléter avec:

	Code article	CHF
 Corps d'encastrement pour mélangeur lavabo mural 3 trous et B/D mural 3 trous	10303180	272.00

Vasque 624 / 399

Caractéristiques

/ matériau: fonte minérale avec Gelcoat
/ degré de brillance de la céramique : brillant
/ sans percement

/ sans trop-plein
/ sans tablette
/ sans tirette ni vidage

/ uniquement pour les robinetteries sans tirette ni vidage
/ type d'installation: montage mural

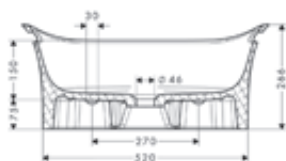
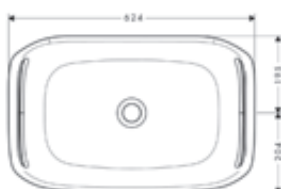

Finition	TEAM	Sanitas Troesch	Code article	CHF
○ Blanc	234357	3154355	11302000	1'865.00

Options:

	Finition	Code article	CHF
 Garniture de vidage de lavabo bonde à écoulement libre	● Chrome	51301000	51.00
	● AXOR FinishPlus*	51301XXX	77.00

Vasque 624 / 408

Caractéristiques

/ matériau: fonte minérale avec Gelcoat
/ degré de brillance de la céramique : brillant
/ sans percement

/ sans trop-plein
/ sans tablette
/ sans tirette ni vidage

/ uniquement pour les robinetteries sans tirette ni vidage
/ type d'installation: intégré

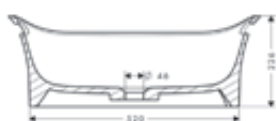
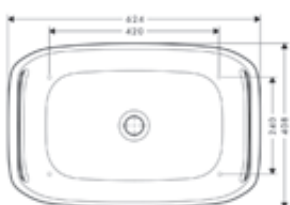

Finition	TEAM	Sanitas Troesch	Code article	CHF
○ Blanc	234356	3154352	11300000	1'687.00

Options:

	Finition	Code article	CHF
 Garniture de vidage de lavabo bonde à écoulement libre	● Chrome	51301000	51.00
	● AXOR FinishPlus*	51301XXX	77.00

Vasque 511 / 427

Caractéristiques

/ matériau: fonte minérale avec Gelcoat
 / degré de brillance de la céramique : brillant
 / sans percement

/ sans trop-plein
 / sans tablette
 / sans tirette ni vidage

/ uniquement pour les robinetteries sans tirette ni vidage
 / type d'installation: intégré

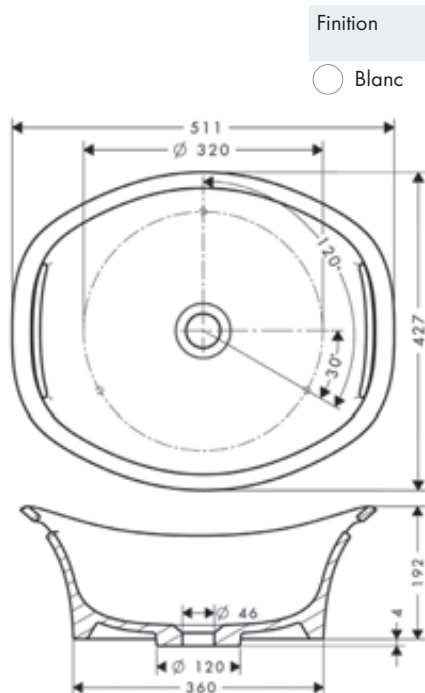

Finition	TEAM	Sanitas Troesch	Code article	CHF
○ Blanc	234355	3154351	11301000	1'510.00

Options:



Garniture de vidage de lavabo bonde à écoulement libre

Finition	Code article	CHF
● Chrome	51301000	51.00
● AXOR FinishPlus*	51301XXX	77.00

Mitigeur de bidet avec tirette et vidage

Caractéristiques

/ comprenant: mitigeur mécanique de bidet, garniture de vidage
 / projection: 104 mm
 / hauteur du bec: 157 mm

/ avec bec déverseur
 / mousseur sur rotule
 / type de jet: jet laminaire
 / débit maximal à 3 bars: 7,2 l/min

/ cartouche céramique
 / limiteur de température réglable
 / convient au chauffe-eau instantané
 / garniture de vidage 1 1/4

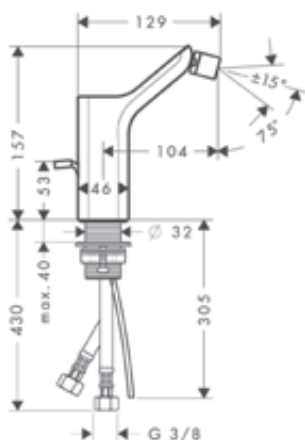

Finition	TEAM	Sanitas Troesch	Code article	CHF
● Chrome	757157	6415888	11220000	755.00
● AXOR FinishPlus*			11220XXX	1'132.00



Ce produit n'est pas disponible en finitions spéciales noir chromé poli et brossé (-330, -340).

Mitigeur bain/douche

Caractéristiques

/ 2 fonctions
/ projection: 198 mm
/ distance du centre: 150 mm ± 16 mm
/ type de jet du mitigeur: jet Normal
/ débit maximal à 3 bars: 24 l/min

/ débit du bec de baignoire à 3 bars: 24 l/min
/ débit de la douchette à 3 bars: 18 l/min
/ cartouche céramique
/ limiteur de température réglable
/ inverseur avec réinitialisation automatique

/ clapet anti-retour
/ avec silencieux
/ convient au chauffe-eau instantané
/ type de raccordement: raccords S
/ montage mural

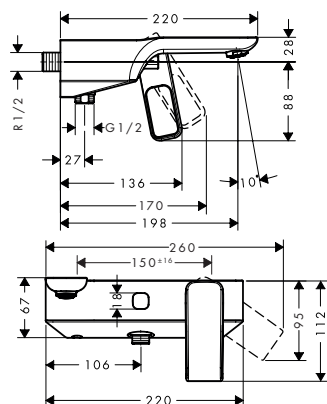

Technologies



Finition	TEAM	Sanitas Troesch	Code article	CHF
● Chrome	757111	6415801	11420000	1'332.00
● AXOR FinishPlus*			11420XXX	1'998.00



Ce produit n'est pas disponible en finitions spéciales noir chromé poli et brossé (-330, -340).

Mitigeur thermostatique bain/douche encastré pour montage au sol

Caractéristiques

/ comprenant: thermostatique bain/douche encastré au sol, douchette tube, flexible de douche, support pour douchette
/ projection 204 mm
/ 2 fonctions
/ cartouche thermostatique, robinet d'arrêt/inverseur

/ jet Normal
/ type de jet de la douchette: jet Rain, Mono
/ débit maximal à 3 bars: 21 l/min
/ débit du bec de baignoire à 3 bars: 21 l/min
/ débit de la douchette à 3 bars: 14 l/min
/ pression minimum en fonctionnement: 1 bar
/ pression maximum en fonctionnement: 10 bars

/ fonction safety stop à 40 °C
/ limiteur de température réglable
/ clapet anti-retour
/ avec réinitialisation automatique
/ type de raccordement: corps d'encastrement
/ filtre à poussière inclus

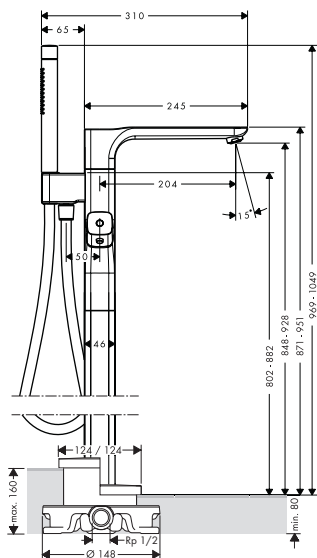

Eco-Responsabilité



Technologies



Types de jets



Finition	TEAM	Sanitas Troesch	Code article	CHF
● Chrome	757112	6415805	11422000	3'019.00
● AXOR FinishPlus*			11422XXX	4'529.00



Ce produit n'est pas disponible en finitions spéciales noir chromé poli et brossé (-330, -340).

comprenant		Inclus dans	Code article	CHF
	AXOR Starck Douchette à main tube 2jet	11422XXX	28532XXX	
	Flexible de douche 1,25 m	11422XXX	28622XXX	
	Corps d'encastrement pour mitigeur encastré au sol		10452180	531.00



A compléter avec:



Corps d'encastrement pour mitigeur encastré au sol

Code article CHF

10452180 531.00

Pour plus d'informations sur ce produit, voir la page suivante.

Mitigeur thermostatique bain/douche encastré pour montage au sol

Options:	Code article	CHF
 Rosace d'étanchéité	96441000	154.00
	92135000	154.00

Mitigeur bain/douche encastré



Caractéristiques

/ 2 fonctions
/ débit maximal à 3 bars: 22 l/min
/ cartouche céramique

/ limiteur de température réglable
/ inverseur avec réinitialisation automatique
/ avec silencieux

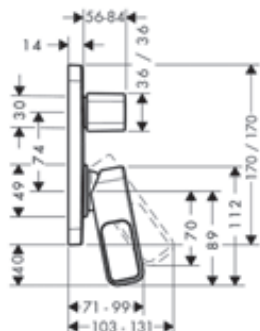

/ convient au chauffe-eau instantané
/ type de raccordement: corps d'encastrement
/ montage mural



Finition	TEAM	Sanitas Troesch	Code article	CHF
 Chrome	757131	6415811	11425000	586.00
 AXOR FinishPlus*			11425XXX	880.00

i Ce produit n'est pas disponible en finitions spéciales noir chromé poli et brossé (-330, -340).

A compléter avec:	Code article	CHF
 AXOR iBox universal Corps d'encastrement	01700180	135.00

Options:	Finition	Code article	CHF
 Rosace Softsquare 33 mm pour robinetterie encastrée 2 trous	 Chrome	14972000	79.00
	 AXOR FinishPlus*	14972XXX	119.00

Bec déverseur

Caractéristiques

/ projection: 171 mm

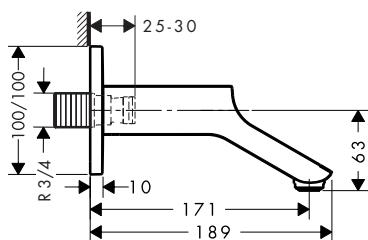

/ débit maximal à 3 bars: 21 l/min

/ jet Normal



Technologies



Finition	TEAM	Sanitas Troesch	Code article	CHF
 Chrome	757161	6415900	11430000	497.00
 AXOR FinishPlus*			11430XXX	746.00

i Ce produit n'est pas disponible en finitions spéciales noir chromé poli et brossé (-330, -340).

Set de finition Mélangeur 4 trous pour montage sur bord de baignoire

Caractéristiques

/ comprenant: mitigeur bain/douche 4 trous pour montage sur bord de baignoire, douchette, flexible de douche, support pour douchette
/ 2 fonctions
/ projection: 198 mm
/ type de jet du mitigeur: jet Normal

/ type de jet de la douchette: jet Rain, jet RainAir, jet WhirlAir
/ longueur maximale d'extension de la douchette: 1,10 m
/ débit maximal à 3 bars: 22 l/min
/ mécanismes céramiques chaud/froid 90°

/ inverseur avec réinitialisation automatique
/ clapet anti-retour
/ type de raccordement: corps d'encastrement
/ installation sur bord de baignoire

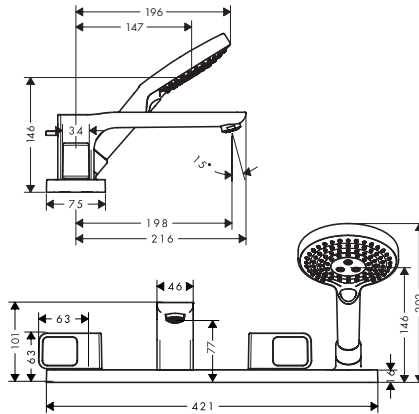

Technologies



Types de jets



Finition	Code article	CHF
● Chrome	11443000	1'776.00
● AXOR FinishPlus*	11443XXX	2'664.00

i Ce produit n'est pas disponible en finitions spéciales noir chromé poli et brossé (-330, -340).

comprenant



AXOR ShowerSolutions Douchette à main 120 3jet

Inclus dans

11443XXX

Code article

26050XXX

A compléter avec:



Corps d'encastrement pour combiné mélangeur 4 trous pour montage sur bord de baignoire

Code article

15480180

CHF

967.00

Options:



AXOR Citterio Platine d'installation pour montage sur bord de baignoire

Code article

39449000

CHF

44.90

Batterie bain/douche 4 trous pour montage sur plage de carrelage

Caractéristiques

/ comprenant: mélangeur bain/douche 4 trous pour montage sur plage de carrelage, douchette, flexible de douche, support pour douchette
/ 2 fonctions
/ projection: 198 mm
/ type de jet du mitigeur: jet Normal

/ type de jet de la douchette: jet Rain, jet RainAir, jet WhirlAir
/ longueur maximale d'extension de la douchette: 1,10 m
/ débit maximal à 3 bars: 22 l/min
/ mécanismes céramiques chaud/froid 90°

/ inverseur avec réinitialisation automatique
/ clapet anti-retour
/ type de raccordement: corps d'encastrement
/ montage sur plage de carrelage

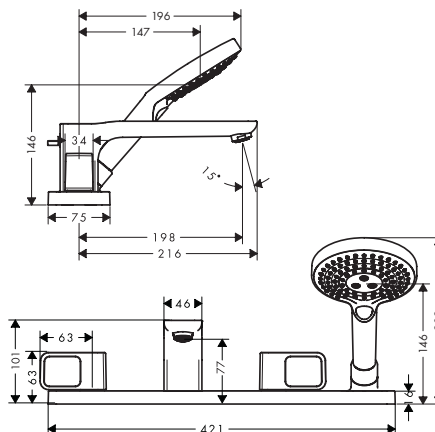

Technologies



Types de jets





Finition	Code article	CHF
● Chrome	11445000	2'131.00
● AXOR FinishPlus*	11445XXX	3'196.50

i Ce produit n'est pas disponible en finitions spéciales noir chromé poli et brossé (-330, -340).

Pour plus d'informations sur ce produit, voir la page suivante.

Batterie bain/douche 4 trous pour montage sur plage de carrelage

comprenant		Inclus dans	Code article
	AXOR ShowerSolutions Douchette à main 120 3jet	11445XXX	26050XXX
⚠ A compléter avec:			Code article CHF
	Corps d'encastrement pour batterie mélangeur 4 trous sur plage de carrelage	15481180	1'662.00

Baignoire 1800mm en îlot

Caractéristiques

- / baignoire autoportante
- / niveau de remplissage: env. 340 mm
- / capacité de remplissage: env. 180 l (1 personne de 70 kg)
- / Poids total avec eau (pour une personne de 70kg) : approx. 440 kg
- / poids sans eau: 187 kg
- / fonte minérale avec Gelcoat



Finition	TEAM	Sanitas Troesch	Code article	CHF
 Blanc	122101	1144701	11440000	9'768.00

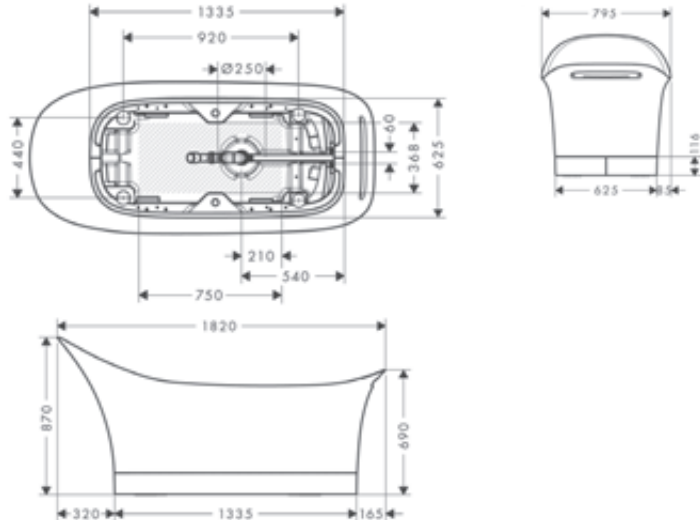



Mitigeur douche

Caractéristiques

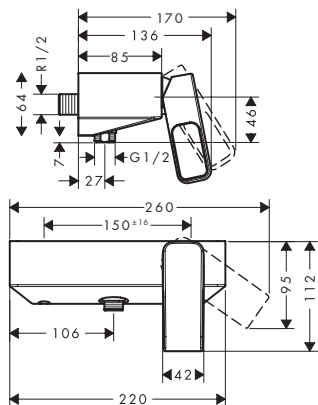
- / 1 fonction
- / distance du centre: 150 mm ± 16 mm
- / débit maximal à 3 bars: 28 l/min
- / cartouche céramique
- / limiteur de température réglable
- / clapet anti-retour
- / avec silencieux
- / convient au chauffe-eau instantané
- / type de raccordement: raccords S



Finition	TEAM	Sanitas Troesch	Code article	CHF
 Chrome	757121	6415821	11620000	1'154.00
 AXOR FinishPlus*			11620XXX	1'731.00



Ce produit n'est pas disponible en finitions spéciales noir chromé poli et brossé (-330, -340).

Mitigeur douche encastré

Caractéristiques

/ 1 fonction
/ débit maximal à 3 bars: 29 l/min
/ cartouche céramique

/ limiteur de température réglable
/ avec silencieux
/ convient au chauffe-eau instantané

/ type de raccordement: corps d'encastrement

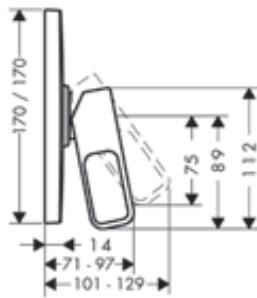

Finition	TEAM	Sanitas Troesch	Code article	CHF
● Chrome	757133	6415815	11625000	497.00
● AXOR FinishPlus*			11625XXX	746.00

i Ce produit n'est pas disponible en finitions spéciales noir chromé poli et brossé (-330, -340).

A compléter avec:



AXOR iBox universal Corps d'encastrement

Code article	CHF
01700180	135.00

Options:



Rosace Softsquare 33 mm pour robinetterie encastrée 1 trou

Finition	Code article	CHF
● Chrome	14971000	79.00
● AXOR FinishPlus*	14971XXX	119.00



Rail de fixation pour iBox

93171000	41.30
----------	-------



Rallonge 25 mm pour iBox universal

13587000	58.20
----------	-------

Fixfit Porter softsquare

Caractéristiques

/ boîtier métallique avec intérieur synthétique
/ clapet anti-retour

/ type de raccordement: 1/2"
/ pour les flexibles de douche avec écrou conique

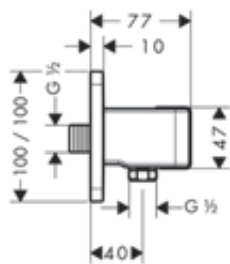

Finition	TEAM	Sanitas Troesch	Code article	CHF
● Chrome	757173	6415925	11626000	231.00
● Noir mat	757173		11626670	323.00
● AXOR FinishPlus*			11626XXX	346.00

Thermostatique encastré haut débit 59l/min

Caractéristiques

/ cartouche thermostatique
/ débit maximal à 3 bars: 59 l/min
/ fonction safety stop à 40 °C

/ limiteur de température réglable
/ clapet anti-retour
/ avec silencieux

/ type de raccordement: corps d'encastrement

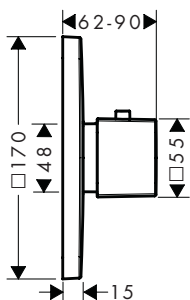

Technologies



Certificats/déclarations



Finition	TEAM	Code article	CHF
● Chrome	757135	11731000	870.00
● AXOR FinishPlus*		11731XXX	1'305.00

i Ce produit n'est pas disponible en finitions spéciales noir chromé poli et brossé (-330, -340).

A compléter avec:

	Code article	CHF
AXOR iBox universal Corps d'encastrement	01700180	135.00

Options:

	Finition	Code article	CHF
Rosace Softsquare 33 mm pour robinetterie encastrée 1 trou	● Chrome ● AXOR FinishPlus*	14971000 14971XXX	79.00 119.00
Rallonge 25 mm pour iBox universal		13587000	58.20
Rail de fixation pour iBox		93171000	41.30

Thermostatique encastré avec robinet d'arrêt

Caractéristiques

/ 1 fonction
/ cartouche thermostatique, mécanisme céramique
90°

/ débit maximal à 3 bars: 26 l/min
/ fonction safety stop à 40 °C
/ limiteur de température réglable

/ clapet anti-retour
/ avec silencieux
/ type de raccordement: corps d'encastrement

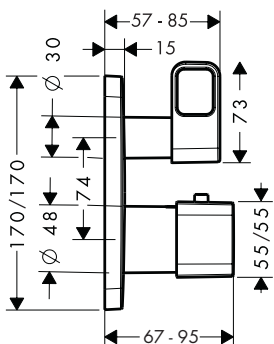

Eco-Responsabilité



Technologies



Certificats/déclarations







Finition	TEAM	Sanitas Troesch	Code article	CHF
● Chrome	757136	6415819	11732000	888.00
● AXOR FinishPlus*			11732XXX	1'332.00

i Ce produit n'est pas disponible en finitions spéciales noir chromé poli et brossé (-330, -340).

A compléter avec:

	Code article	CHF
AXOR iBox universal Corps d'encastrement	01700180	135.00

Thermostatique encastré avec robinet d'arrêt

Options:		Finition	Code article	CHF
	Rosace Softsquare 33 mm pour robinetterie encastrée 2 trous - position 0-1	<ul style="list-style-type: none">  Chrome  AXOR FinishPlus* 	<ul style="list-style-type: none"> 14974000 14974XXX 	<ul style="list-style-type: none"> 79.00 119.00
	Rallonge 25 mm pour iBox universal		13587000	58.20
	Rail de fixation pour iBox		93171000	41.30

Thermostatique encastré avec robinet d'arrêt/inverseur

Caractéristiques

/ 2 fonctions

/ cartouche thermostatique, robinet d'arrêt

/ débit maximal à 3 bars: 29 l/min

/ fonction safety stop à 40 °C

/ limiteur de température réglable

/ clapet anti-retour

/ avec silencieux

/ type de raccordement: corps d'encastrement

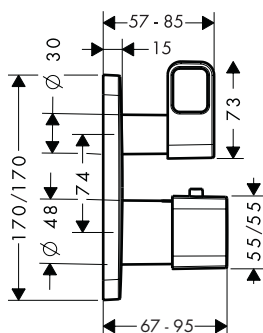



Eco-Responsabilité



Technologies







Finition	TEAM	Sanitas Troesch	Code article	CHF
 Chrome	757137	6415820	11733000	995.00
 AXOR FinishPlus*			11733XXX	1'492.00

i Ce produit n'est pas disponible en finitions spéciales noir chromé poli et brossé (-330, -340).

A compléter avec:

		Code article	CHF
	AXOR iBox universal Corps d'encastrement	01700180	135.00

Options:		Finition	Code article	CHF
	Rosace Softsquare 33 mm pour robinetterie encastrée 2 trous - position 0-1-2	<ul style="list-style-type: none">  Chrome  AXOR FinishPlus* 	<ul style="list-style-type: none"> 14973000 14973XXX 	<ul style="list-style-type: none"> 79.00 119.00
	Rallonge 25 mm pour iBox universal		13587000	58.20
	Rail de fixation pour iBox		93171000	41.30

Set de finition pour robinet d'arrêt 1/2" et 3/4"

Caractéristiques

/ type de raccordement: DN15/DN20

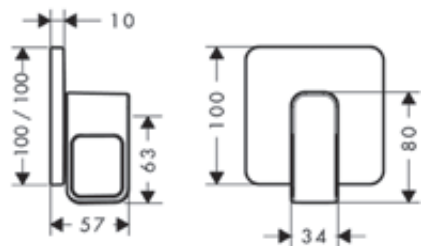

Certificats/déclarations



Finition	TEAM	Sanitas Troesch	Code article	CHF
● Chrome	757164	6415905	11960000	231.00
● AXOR FinishPlus*			11960XXX	346.00

i Ce produit n'est pas disponible en finitions spéciales noir chromé poli et brossé (-330, -340).

⚠ A compléter avec:		Code article	CHF
	Corps d'encastrement 1/2" à disques céramique	16974180	102.00
	Corps d'encastrement 1/2" à clapet	16973180	97.60
	Corps d'encastrement 3/4" à clapet	16970180	106.00

Set de finition pour robinet d'arrêt et inverseur Trio / Quattro

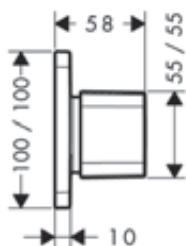

Certificats/déclarations



Finition	TEAM	Sanitas Troesch	Code article	CHF
● Chrome	757165	6415906	11925000	258.00
● AXOR FinishPlus*			11925XXX	387.00

i Ce produit n'est pas disponible en finitions spéciales noir chromé poli et brossé (-330, -340).

⚠ A compléter avec:		Code article	CHF
	Corps d'encastrement Quattro	16930180	304.00
	Corps d'encastrement Trio avec R.A.	16982180	193.00
Options:		Code article	CHF
	Rallonge 25 mm pour robinet d'arrêt Trio/Quattro	92990000	56.10



AXOR Massaud

Lavabo	312
Vasques	312
Baignoire	313

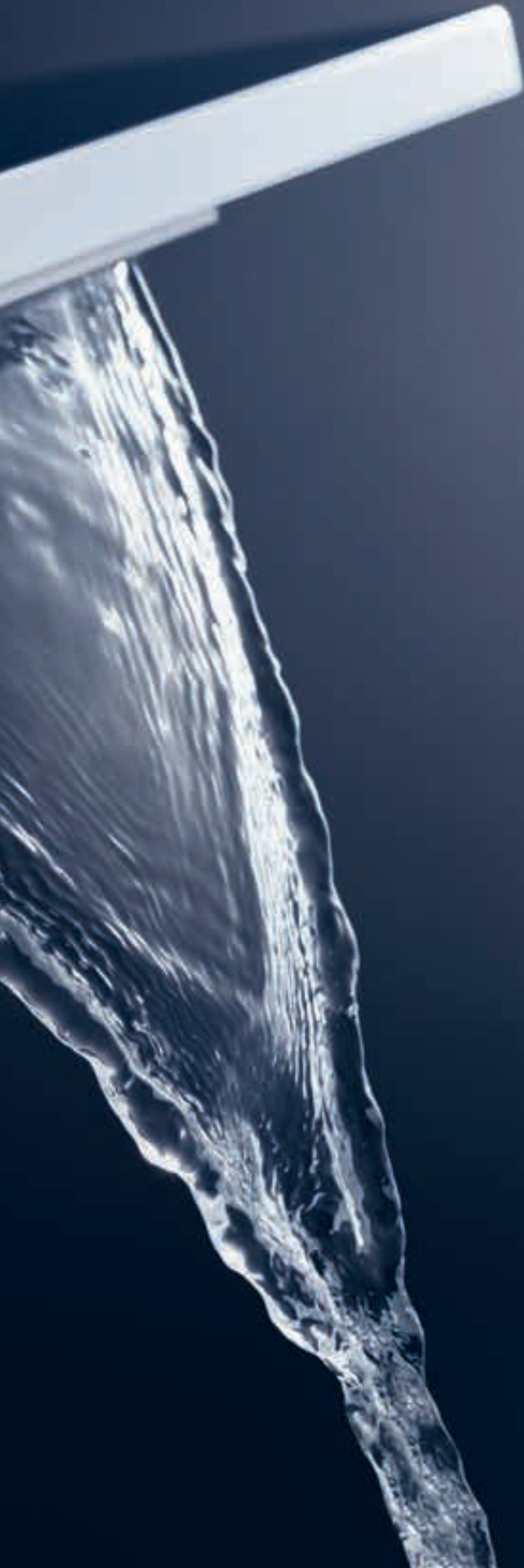



AXOR Massaud

L'expression de la nature

AXOR Massaud parfait le lien entre l'homme et la nature. La collection fait de l'eau une source de bien-être et de sérénité et la célèbre comme une cascade naturelle qui s'écoule d'une tablette. La collection incarne un design organique d'avant-garde entièrement inspiré par les éléments de la nature. Un style « détechnisé » pour célébrer les moments avec l'eau.

Design : Jean-Marie Massaud

« JE VOULAIS FAIRE
DISPARAÎTRE LES
ÉLÉMENTS TECHNIQUES
ET CRÉER UN PAYSAGE
POUR UNE EXPÉRIENCE
COMPLÈTE AVEC L'EAU. »

Jean-Marie Massaud

CARACTÉRISTIQUE DU DESIGN :

Langage formel organique inspiré de la nature : des surfaces généreuses rencontrent des courbes douces qui se fondent dans des formes géométriques radicales. Le corps est conçu comme un brin d'herbe, le jet déferlant comme une cascade naturelle.

IDÉE DU DESIGNER :

La nature et ses éléments : AXOR Massaud est une tablette d'où l'eau s'écoule telle une cascade sensuelle. Le mitigeur n'est donc pas conçu comme un objet technique, mais pour la présentation de l'eau. Il établit un nouveau lien entre l'homme et la nature. Il crée une ambiance propice au calme et à la contemplation.

POINTS FORTS DE LA COLLECTION :

- / Le mitigeur offre la valeur ajoutée d'une tablette
- / Conception avant-gardiste de l'eau : le jet déferlant sans adjonction d'air a été développé dans le cadre d'un travail de développement intensif et rappelle une cascade naturelle
- / Vasques au design organique assortis
- / La première collection en collaboration avec Jean-Marie Massaud

Tout savoir sur AXOR Massaud :
axor-design.ch

Un lien harmonieux entre l'esthétique naturelle et le design moderne

AXOR Massaud fait entrer la nature dans la salle de bains et éveille nos sens au contact de l'élément eau. L'eau s'écoule en un jet stimulant semblable à une cascade. Derrière le jet abondant se cache une technique aussi sophistiquée qu'économe en eau. La vasque de forme organique et le mitigeur se combinent harmonieusement.





Le mitigeur de baignoire sur pied avec un jet non aéré qui s'écoule du bec dans la baignoire comme une cascade d'eau naturelle.

Pour les produits complémentaires, veuillez vous référer aux chapitres AXOR correspondants.



AXOR Showers P. 380



AXOR Accessoires P. 500



AXOR Vasques et baignoires P. 556



AXOR Robinetterie électronique P. 546

Mitigeurs de lavabo

Caractéristiques des variantes

/ comprenant: mitigeur de lavabo, garniture de vidage
/ variante de la poignée: poignée cylindrique

/ type de jet: jet lame d'eau
/ débit maximal à 3 bars: 4 l/min
/ cartouche céramique

/ convient aux chauffe-eaux instantanés
/ bonde à écoulement libre

110

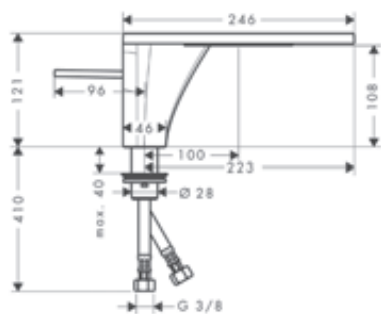

220

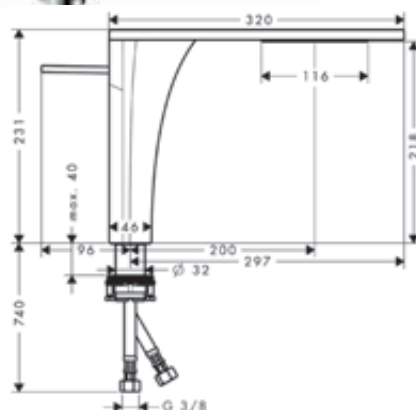

Vue d'ensemble

ComfortZone	Projection (mm)	Hauteur du bec (mm)	Pour vasques à poser	Finition	TEAM	Sanitas Troesch	Code article	CHF
110	100	108	-	● Chrome	757941	6415441	18010000	1'044.00
				● AXOR FinishPlus*			18010XXX	1'566.00
220	200	218	■	● Chrome	757942	6415448	18020000	1'570.00
				● AXOR FinishPlus*			18020XXX	2'356.00

Eco-Responsabilité



Technologies



Types de jets



Certificats/déclarations



Vasque 570 / 450

Caractéristiques

/ matériau: fonte minérale avec Gelcoat

/ uniquement pour les robinetteries sans tirette ni vidage

/ type d'installation: intégré

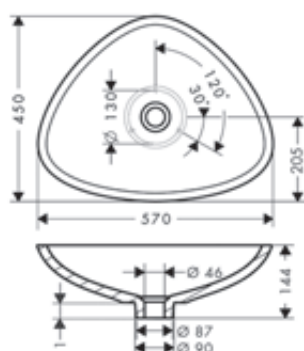

Finition	TEAM	Sanitas Troesch	Code article	CHF
○ Blanc	234353	3154311	42305000	1'054.00

Options:



Garniture de vidage de lavabo bonde à écoulement libre

Finition	Code article	CHF
● Chrome	51301000	51.00
● AXOR FinishPlus*	51301XXX	77.00

Vasque 800 / 450

Caractéristiques

/ matériau: fonte minérale avec Gelcoat
/ degré de brillance de la céramique : brillant
/ sans percement

/ sans trop-plein
/ sans tablette
/ sans tirette ni vidage

/ uniquement pour les robinetteries sans tirette ni vidage
/ type d'installation: intégré

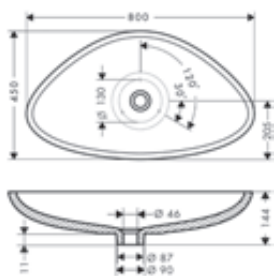

Finition	TEAM	Sanitas Troesch	Code article	CHF
○ Blanc	234354	3154321	42300000	1'265.00

Options:



Garniture de vidage de lavabo bonde à écoulement libre

Finition	Code article	CHF
● Chrome	51301000	51.00
● AXOR FinishPlus*	51301XXX	77.00

Mitigeur bain/douche encastré au sol

Caractéristiques

/ comprenant: Mitigeur de baignoire sur pied, douchette tube, flexible de douche, support pour douchette
/ 2 fonctions
/ projection: 248 mm
/ type de jet du mitigeur: jet lame d'eau

/ type de jet de la douchette: jet Rain, Mono
/ débit maximal à 3 bars: 17 l/min
/ débit du bec de baignoire à 3 bars: 17 l/min
/ débit de la douchette à 3 bars: 14 l/min
/ cartouche céramique
/ limiteur de température réglable

/ inverseur avec réinitialisation automatique
/ clapet anti-retour
/ type de raccordement: corps d'encastrement
/ montage sur gorge

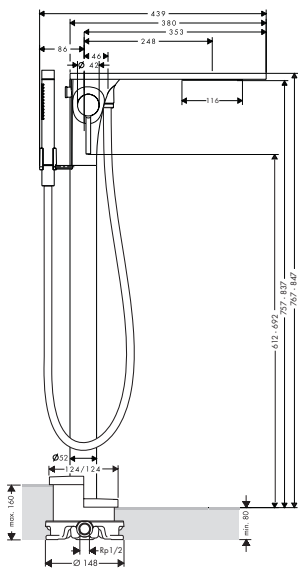

Technologies



Types de jets



Certificats/déclarations



Finition	TEAM	Sanitas Troesch	Code article	CHF
● Chrome	757911	6415405	18450000	4'059.00
● AXOR FinishPlus*			18450XXX	6'088.00

comportant



Flexible de douche 1,25 m

Inclus dans
18450XXX 28282XXX



Douchette à main tube 2jet

18450XXX 28532XXX

⚠ A compléter avec:



Corps d'encastrement pour mitigeur encastré au sol

Code article
10452180 531.00

Options:



Rosace d'étanchéité

Code article
96441000 154.00



Rallonge encastrée pour set de finition mitigeur et mélangeur bain/douche, montage au sol

97686000 284.00



AXOR Uno

Lavabo	322
Bidet	335
Baignoire	335
Douche	341
Thermostats et vannes	343



AXOR Uno

Le pouvoir de la simplicité

AXOR Uno incarne le purisme à la perfection. Pour des formes simples dans une construction visible. Dans l'esprit des puristes de la première heure. Le mitigeur est constitué de tubes qui sont assemblés avec précision à angle droit et constituent le moyen de transport originel de l'eau. Subtilement excessif, basé sur la règle du nombre d'or. La forme ascétique dégage un rayonnement particulier. Le pouvoir de la simplicité.

Design : PHOENIX

« AXOR UNO EST LA
QUINTESSANCE DU
PURISME AU PLUS HAUT
NIVEAU TECHNIQUE :
CLAIRE, MINIMALISTE
ET SUBTILE. »

Andreas Diefenbach, PHOENIX

CARACTÉRISTIQUE DU DESIGN :

Design de robinet puriste : langage formel clair avec des formes de base cylindriques qui sont assemblées avec précision à angle droit. Subtilement excessif, basé sur la règle du nombre d'or.

IDÉE DU DESIGNER :

Valorisation du matériau et de la construction : AXOR Uno incarne, avec le tube, le moyen de transport originel de l'eau. Le matériau et le design sont au premier plan des mitigeurs.

POINTS FORTS DE LA COLLECTION :

- / Deux séries design et trois variantes de poignées : poignée étrier moderne, poignée zéro puriste ou poignée avec technologie Select.
- / Le principe du nombre d'or s'applique aux mitigeurs de vasque AXOR Uno 200 et décrit le rapport des proportions.
- / Le complément idéal d'AXOR Uno dans la douche : La colonne de douche AXOR 800 qui présente également un design résolument puriste.
- / La finition AXOR FinishPlus Nickel Brossé est disponible de série en stock
- / Redesign de la collection à succès AXOR Uno lancée en 1985

Tout savoir sur AXOR Uno :

axor-design.ch

Le purisme sur toute la ligne

Les deux séries design de la collection AXOR Uno incarnent le purisme dans des versions différentes. Tous les produits se caractérisent par des bords nets et des tubes assemblés avec précision à angle droit. L'ergonomie maximale se combine au design minimaliste avec les variantes de poignées : poignée étrier, poignée technologie Select et poignée zéro.

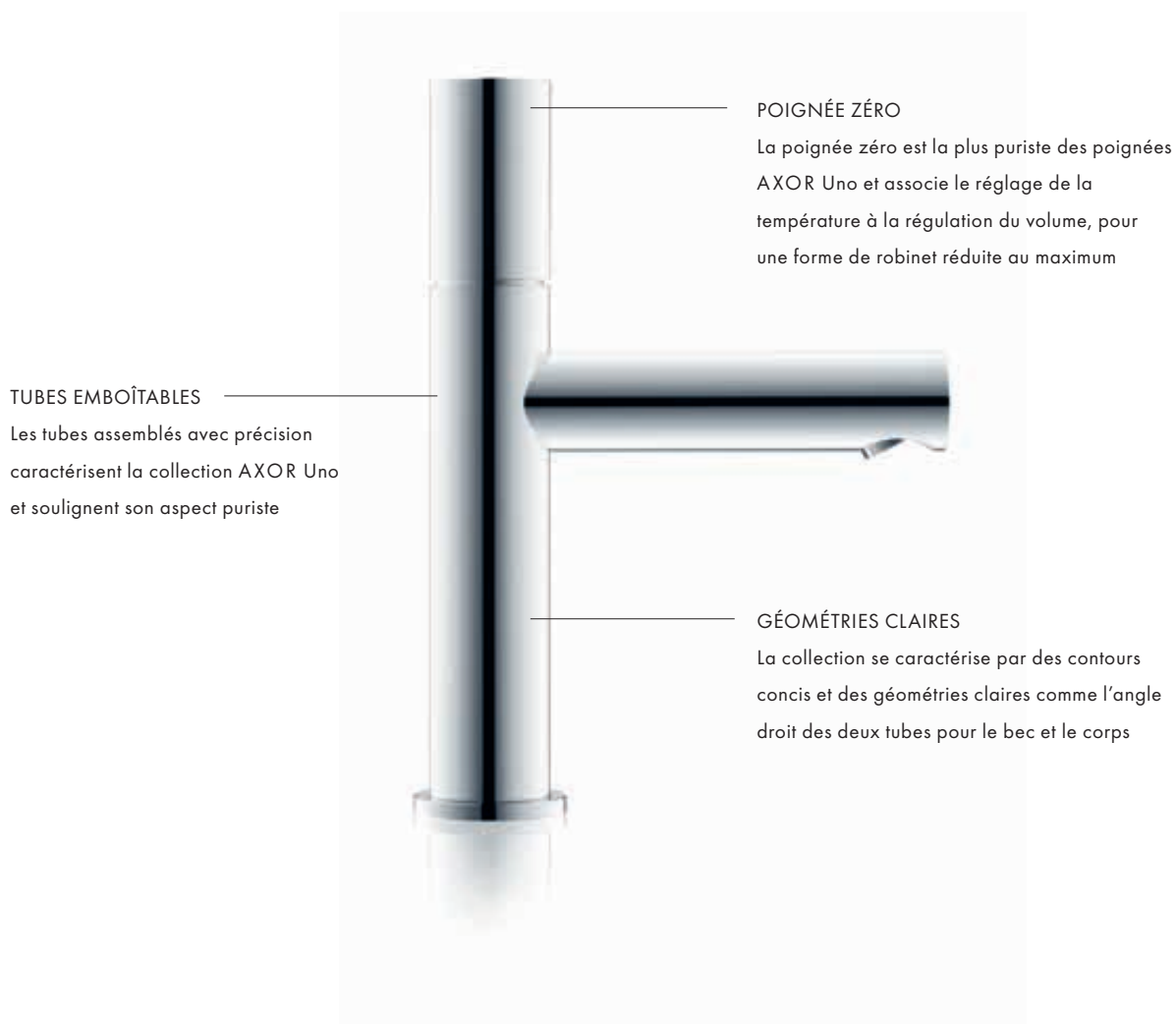

POIGNÉE ÉTRIER

La poignée étrier permet une commande particulièrement ergonomique du robinet.



POIGNÉE SELECT

Le bouton Select comme élément de commande intuitif.





Le mitigeur à 3 trous pour montage sur gorge avec poignée étrier (# 38436000)
est fourni avec la douchette à main 120 3jet (# 26050000).



Combiné au module thermostatique Select pour 2 sorties
(# 18355, -000, -xxx), le bec déverseur pour montage au sol
(# 45412 -000, -xxx) est un élément phare de la salle de bains.

Pour les produits complémentaires, veuillez vous référer aux chapitres AXOR correspondants.



AXOR Showers P. 380



AXOR Accessoires P. 500



AXOR Vasques et baignoires P. 556



AXOR Robinetterie électronique P. 546

Mitigeurs de lavabo avec poignée zéro

Caractéristiques des variantes

/ comprenant: mitigeur de lavabo, garniture de vidage
/ variante de la poignée: poignée cylindrique

/ type de jet: jet laminaire
/ débit maximal à 3 bars: 5 l/min
/ cartouche céramique

/ limiteur de température réglable
/ convient aux chauffe-eaux instantanés

80

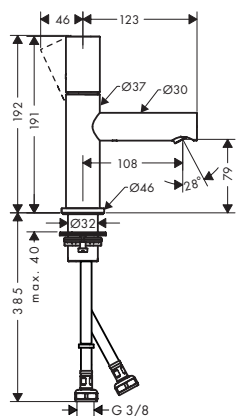

110

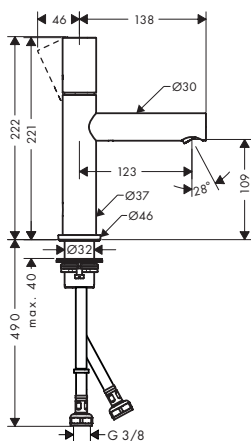

200

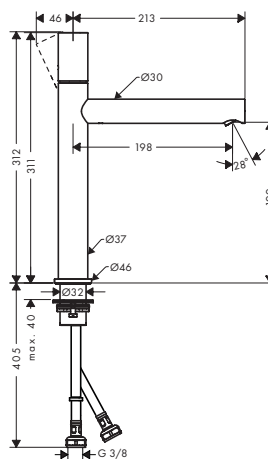

260

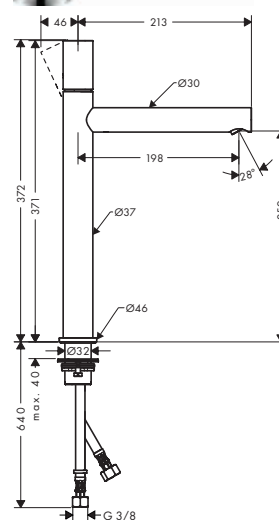

Eco-Responsabilité



Technologies



Certificats/déclarations



Vue d'ensemble

ComfortZone	Projection (mm)	Hauteur du bec (mm)	Garniture de vidage	Pour vasques à poser	Finition	TEAM	Sanitas Troesch	Code article	CHF
80	108	79	sans	-	● Chrome	758291	6411141	45005000	363.00
					● Noir chromé brossé	758291		45005340	544.00
					● Nickel brossé	758291		45005820	544.00
					● AXOR FinishPlus*			45005XXX	544.00
110	123	109	tirette et vidage	-	● Chrome	758295	6411143	45001000	376.00
					● Noir chromé brossé	758295		45001340	564.00
					● Aspect acier inoxydable	758295		45001800	564.00
					● Nickel brossé	758295		45001820	564.00
					● AXOR FinishPlus*			45001XXX	564.00
110	123	109	sans	-	● Chrome	758296	6411144	45002000	376.00
					● Noir chromé brossé	758296		45002340	564.00
					● Nickel brossé	758296		45002820	564.00
					● AXOR FinishPlus*			45002XXX	564.00

Les mesures des schémas techniques sont en mm.

Les spécifications techniques et les unités de mesure peuvent être sujets à des changements.

Mitigeurs de lavabo avec poignée zéro

Vue d'ensemble

ComfortZone	Projection (mm)	Hauteur du bec (mm)	Garniture de vidage	Pour vasques à poser	Finition	TEAM	Sanitas Troesch	Code article	CHF
200	198	199	sans	■	● Chrome	758300	6411146	45003000	495.00
					● Noir chromé brossé	758300		45003340	742.00
					● Nickel brossé	758300		45003820	742.00
					● AXOR FinishPlus*			45003XXX	742.00
					● Chrome	758303	6411148	45004000	587.00
260	198	259	sans	■	● Noir chromé brossé	758303		45004340	880.00
					● Nickel brossé	758303		45004820	880.00
					● AXOR FinishPlus*			45004XXX	880.00
					● Chrome	758303	6411148	45004000	587.00
					● Noir chromé brossé	758303		45004340	880.00

Mitigeurs de lavabo Select

Caractéristiques des variantes

/ comprenant: Mitigeur de lavabo, garniture de vidage
/ variante de la poignée: poignée cylindrique
/ type de jet: jet laminaire

/ débit maximal à 3 bars: 5 l/min
/ ouverture/fermeture du débit par simple pression du bouton Select
/ limiteur de température réglable

/ convient aux chauffe-eaux instantanés

80

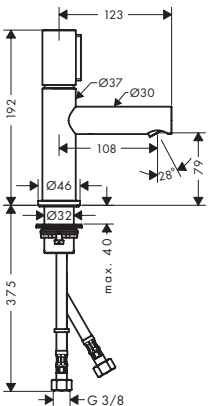
110

200

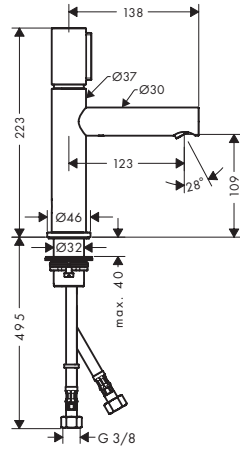
260

Eco-Responsabilité

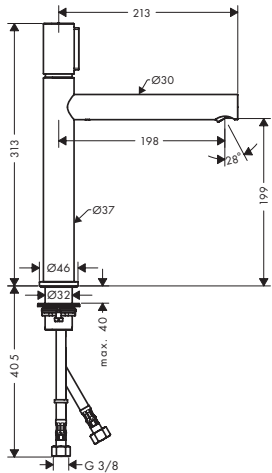

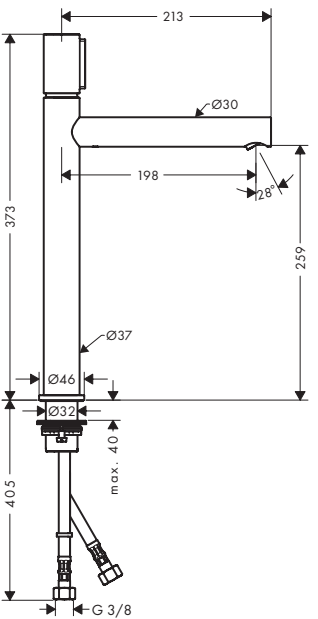
Technologies























Certificats/déclarations



Pour plus d'informations sur ce produit, voir la page suivante.

Mitigeurs de lavabo Select

Vue d'ensemble

ComfortZone	Projection (mm)	Hauteur du bec (mm)	Garniture de vidage	Pour vasques à poser	Finition	TEAM	Sanitas Troesch	Code article	CHF
80	108	79	sans	-	 Chrome	758292	6411156	45015000	435.00
					 Noir chromé brossé	758292		45015340	653.00
					 Nickel brossé	758292		45015820	653.00
					 AXOR FinishPlus*			45015XXX	653.00
110	123	109	tirette et vidage	-	 Chrome	758297	6411158	45010000	448.00
					 Noir chromé brossé	758297		45010340	673.00
					 Nickel brossé	758297		45010820	673.00
					 AXOR FinishPlus*			45010XXX	673.00
110	123	109	sans	-	 Chrome	758298	6411159	45012000	448.00
					 Noir chromé brossé	758298		45012340	673.00
					 Nickel brossé	758298		45012820	673.00
					 AXOR FinishPlus*			45012XXX	673.00
200	198	199	sans	■	 Chrome	758301	6411161	45013000	567.00
					 Noir chromé brossé	758301		45013340	851.00
					 Nickel brossé	758301		45013820	851.00
					 AXOR FinishPlus*			45013XXX	851.00
260	198	259	sans	■	 Chrome	758304	6411163	45014000	659.00
					 Noir chromé brossé	758304		45014340	989.00
					 Nickel brossé	758304		45014820	989.00
					 AXOR FinishPlus*			45014XXX	989.00

Mitigeur de lavabo 220 Select avec tirette et vidage

Caractéristiques

/ comprenant: Mitigeur de lavabo, garniture de vidage
 / ComfortZone 220
 / projection: 160 mm
 / hauteur du bec: 219 mm

/ bec orientable 110°
 / type de jet: jet Normal
 / débit maximal à 3 bars: 5 l/min
 / mécanisme Push marche/arrêt
 / limiteur de température réglable

/ séparation du contrôle de la température et de l'ouverture/fermeture
 / convient aux chauffe-eaux instantanés
 / garniture de vidage 1 1/4

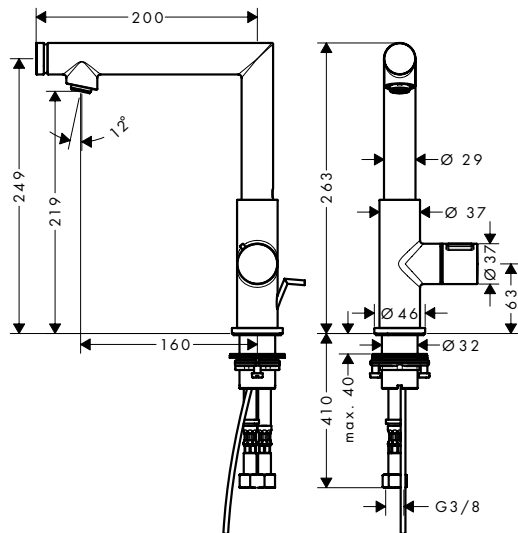

Eco-Responsabilité



Technologies



Certificats/déclarations



Finition	TEAM	Sanitas Troesch	Code article	CHF
● Chrome	758317	6411165	45016000	646.00
● Noir chromé brossé	758317		45016340	969.00
● Nickel brossé	758317		45016820	969.00
● AXOR FinishPlus*			45016XXX	969.00

Mitigeurs de lavabo avec poignée étrier

Caractéristiques des variantes

/ comprenant: mitigeur de lavabo, garniture de vidage
/ type de jet: jet Normal

/ débit maximal à 3 bars: 5 l/min
/ cartouche céramique
/ limiteur de température réglable

/ convient aux chauffe-eaux instantanés

70

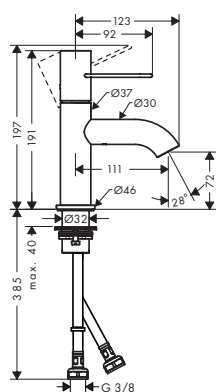

100

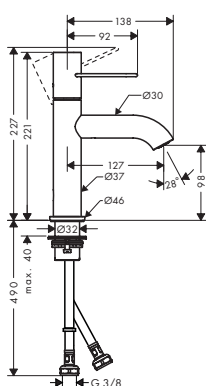

190

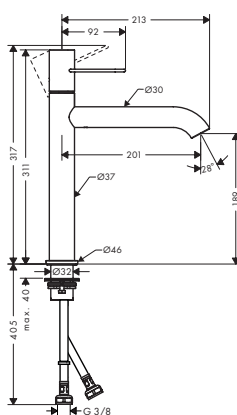

250

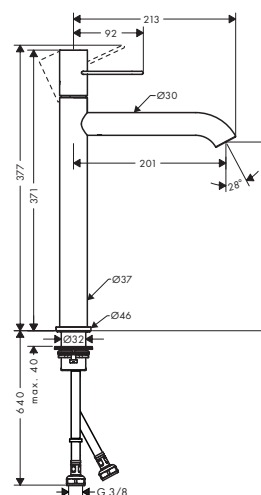

Eco-Responsabilité



Technologies



Certificats/déclarations



Vue d'ensemble

ComfortZone	Projection (mm)	Hauteur du bec (mm)	Garniture de vidage	Pour vasques à poser	Finition	TEAM	Sanitas Troesch	Code article	CHF
70	111	72	sans	-	● Chrome	758290	6411171	38021000	363.00
					● Noir chromé brossé	758290		38021340	544.00
					● Nickel brossé	758290		38021820	544.00
					● AXOR FinishPlus*			38021XXX	544.00
100	127	98	tirette et vidage	-	● Chrome	758293	6411172	38023000	376.00
					● Noir chromé brossé	758293		38023340	564.00
					● Nickel brossé	758293		38023820	564.00
					● AXOR FinishPlus*			38023XXX	564.00
100	127	98	sans	-	● Chrome	758294	6411174	38026000	376.00
					● Noir chromé brossé	758294		38026340	564.00
					● Nickel brossé	758294		38026820	564.00
					● AXOR FinishPlus*			38026XXX	564.00
190	201	189	sans	■	● Chrome	758299	6411176	38032000	495.00
					● Noir chromé brossé	758299		38032340	742.00
					● Nickel brossé	758299		38032820	742.00
					● AXOR FinishPlus*			38032XXX	742.00

Les mesures des schémas techniques sont en mm.

Les spécifications techniques et les unités de mesure peuvent être sujets à des changements.

Mitigeurs de lavabo avec poignée étrier

Vue d'ensemble

ComfortZone	Projection (mm)	Hauteur du bec (mm)	Garniture de vidage	Pour vasques à poser	Finition	TEAM	Sanitas Troesch	Code article	CHF
250	201	249	sans	■	● Chrome	758302	6411178	38034000	587.00
					● Noir chromé brossé	758302		38034340	880.00
					● Nickel brossé	758302		38034820	880.00
					● AXOR FinishPlus*			38034XXX	880.00

Mitigeur de lavabo 240 poignée étrier avec tirette et vidage

Caractéristiques

/ comprenant: mitigeur de lavabo, garniture de vidage
 / ComfortZone 240
 / projection: 174 mm
 / hauteur du bec: 238 mm

/ variante de la poignée: poignée pleine
 / bec orientable 115°
 / type de jet: jet Normal
 / débit maximal à 3 bars: 5 l/min
 / cartouche céramique

/ limiteur de température réglable
 / convient aux chauffe-eaux instantanés
 / garniture de vidage 1 1/4



Eco-Responsabilité



Technologies



Certificats/déclarations

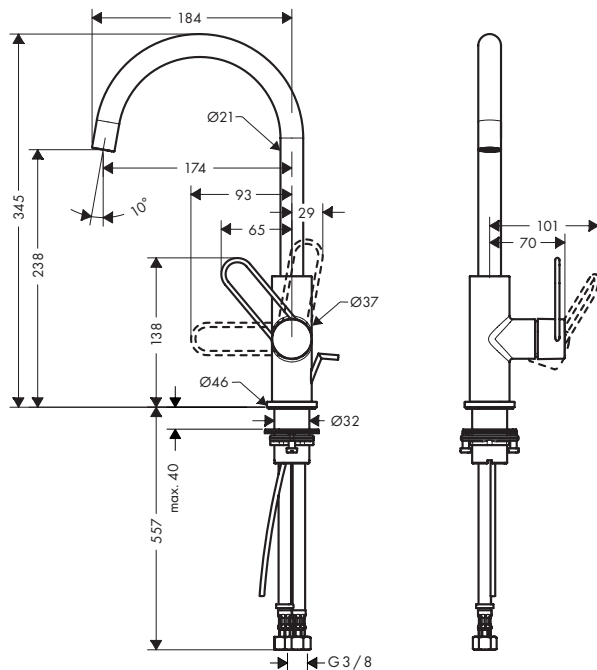

Finition	TEAM	Sanitas Troesch	Code article	CHF
● Chrome	758316	6411181	38036000	527.00
● Noir chromé brossé	758316		38036340	791.00
● Nickel brossé	758316		38036820	791.00
● AXOR FinishPlus*			38036XXX	791.00

Robinet lave-mains 70 eau froide sans tirette ni vidage

Caractéristiques

/ ComfortZone 70
/ projection: 100 mm
/ hauteur du bec: 65 mm

/ variante de la poignée: poignée cylindrique
/ type de jet: jet Normal
/ débit maximal à 3 bars: 5 l/min

/ mécanisme céramique 180°
/ alimentation en eau froide uniquement

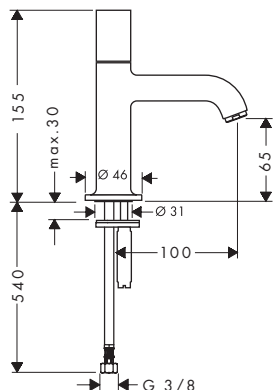

Eco-Responsabilité



Technologies



Finition	Sanitas Troesch	Code article	CHF
● Chrome	6411152	38130000	274.00
● Noir chromé brossé		38130340	412.00
● Nickel brossé		38130820	412.00
● AXOR FinishPlus*		38130XXX	412.00

Robinet lave-mains 80 Select eau froide sans tirette ni vidage

Caractéristiques

/ ComfortZone 80
/ projection: 109 mm
/ hauteur du bec: 75 mm

/ type de jet: jet Normal
/ débit maximal à 3 bars: 5 l/min
/ mécanisme Push marche/arrêt

/ alimentation en eau froide uniquement

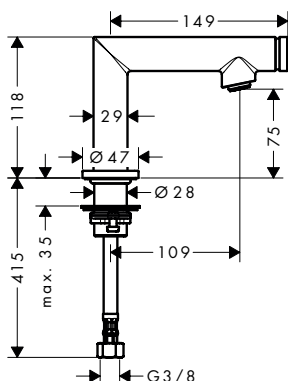

Eco-Responsabilité



Technologies



Certificats/déclarations



Finition	Sanitas Troesch	Code article	CHF
● Chrome	6411167	45130000	356.00
● Noir chromé brossé		45130340	534.00
● Nickel brossé		45130820	534.00
● AXOR FinishPlus*		45130XXX	534.00

Mitigeurs de lavabo pour montage encastré mural Select

Caractéristiques des variantes

/ comprenant: mitigeur pour lavabo pour montage encastré mural, garniture de vidage
/ variante de la poignée: poignée cylindrique
/ type de jet: jet Normal

/ débit maximal à 3 bars: 5 l/min
/ mécanisme Push marche/arrêt
/ séparation du contrôle de la température et de l'ouverture/fermeture

/ convient aux chauffe-eaux instantanés
/ bonde à écoulement libre
/ positionnement de la poignée à gauche ou à droite selon l'installation du set d'encastrement

158

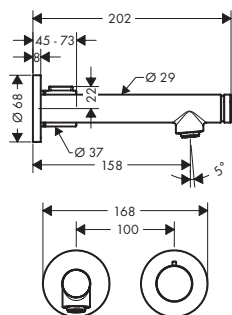

221

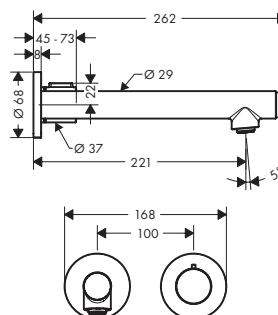

Eco-Responsabilité



Technologies





Certificats/déclarations



Vue d'ensemble

Projection (mm)	Finition	TEAM	Sanitas Troesch	Code article	CHF
158	● Chrome	758320	6411168	45112000	567.00
	● Noir chromé brossé	758320		45112340	851.00
	● Nickel brossé	758320		45112820	851.00
	● AXOR FinishPlus*			45112XXX	851.00
	● Chrome	758321	6411169	45113000	593.00
221	● Noir chromé brossé	758321		45113340	890.00
	● Nickel brossé	758321		45113820	890.00
	● AXOR FinishPlus*			45113XXX	890.00

⚠ A compléter avec:		Code article	CHF
	Corps d'encastrement pour mitigeur lavabo et évier encastré	13623180	248.00
Options:		Code article	CHF
	Rallonge 25 mm pour mitigeur de lavabo mural encastré	13586000	130.00

Mitigeurs de lavabo encastrés muraux avec rosaces

Caractéristiques des variantes

/ comprenant: mitigeur de lavabo encastré mural, garniture de vidage
/ type de jet: jet Normal

/ débit maximal à 3 bars: 5 l/min
/ cartouche céramique
/ convient aux chauffe-eaux instantanés

/ bonde à écoulement libre
/ positionnement de la poignée à gauche ou à droite selon l'installation du set d'encastrement

165

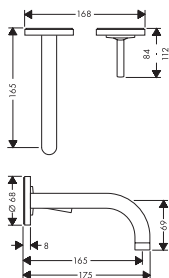

225

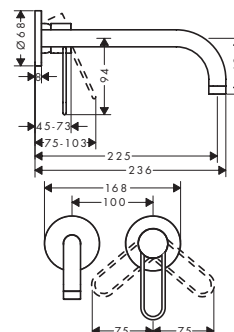

Eco-Responsabilité



Technologies



Certificats/déclarations



Pour plus d'informations sur ce produit, voir la page suivante.

Mitigeurs de lavabo encastrés muraux avec rosaces

Vue d'ensemble

Projection (mm)	Modèle de poignée	Finition	TEAM	Sanitas Troesch	Code article	CHF
165	goupille	Chrome	757352	6412863	38113000	457.00
		Noir chromé brossé	757352		38113340	686.00
		Nickel brossé	757352		38113820	686.00
		AXOR FinishPlus*			38113XXX	686.00
225	goupille	Chrome	757353	6412867	38116000	476.00
		Noir chromé brossé	757353		38116340	715.00
		Nickel brossé	757353		38116820	715.00
		AXOR FinishPlus*			38116XXX	715.00
165	étrier	Chrome	758318	6411185	38121000	443.00
		Noir chromé brossé	758318		38121340	664.00
		Nickel brossé	758318		38121820	664.00
		AXOR FinishPlus*			38121XXX	664.00
225	étrier	Chrome	758319	6411186	38122000	462.00
		Noir chromé brossé	758319		38122340	693.00
		Nickel brossé	758319		38122820	693.00
		AXOR FinishPlus*			38122XXX	693.00

⚠ A compléter avec:		Code article	CHF
	Corps d'encastrement pour mitigeur lavabo et évier encastré	13623180	248.00
Options:		Code article	CHF
	Rallonge 25 mm pour mitigeur de lavabo mural encastré	13586000	130.00

Mitigeurs de lavabo encastrés muraux avec plaque

Caractéristiques des variantes

/ comprenant: mitigeur de lavabo encastré mural,
garniture de vidage
/ variante de la poignée: poignée
/ type de jet: jet Normal

/ débit maximal à 3 bars: 5 l/min
/ cartouche céramique
/ convient aux chauffe-eaux instantanés
/ bonde à écoulement libre

/ positionnement de la poignée à gauche ou à droite selon l'installation du set d'encastrement

165

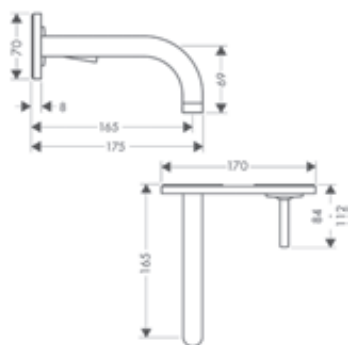

225

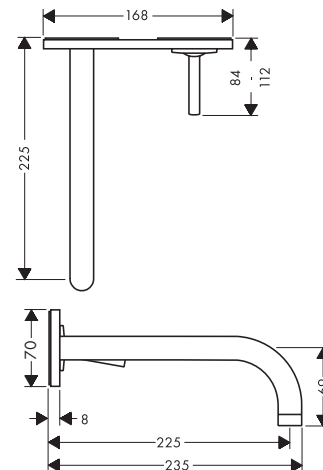

Eco-Responsabilité



Technologies



Certificats/déclarations



Mitigeurs de lavabo encastrés muraux avec plaque

Vue d'ensemble

Projection (mm)	Finition	TEAM	Sanitas Troesch	Code article	CHF
165	Chrome	757350	6412861	38112000	695.00
	Noir chromé brossé	757350		38112340	1'042.00
	Nickel brossé	757350		38112820	1'042.00
	AXOR FinishPlus*			38112XXX	1'042.00
225	Chrome	757351	6412865	38115000	715.00
	Noir chromé brossé	757351		38115340	1'072.00
	Nickel brossé	757351		38115820	1'072.00
	AXOR FinishPlus*			38115XXX	1'072.00

⚠ A compléter avec:				Code article	CHF
	Corps d'encastrement pour mitigeur lavabo et évier encastré			13623180	248.00
Options:				Code article	CHF
	Rallonge 25 mm pour mitigeur de lavabo mural encastré			13586000	130.00

Mitigeurs de lavabo 3 trous

Caractéristiques des variantes

/ comprenant: mélangeur de lavabo 3 trous,
garniture de vidage
/ bec orientable 110°

/ débit maximal à 3 bars: 5 l/min
/ mécanismes céramiques chaud/froid 90°
/ convient aux chauffe-eaux instantanés

/ garniture de vidage 1 1/4

160

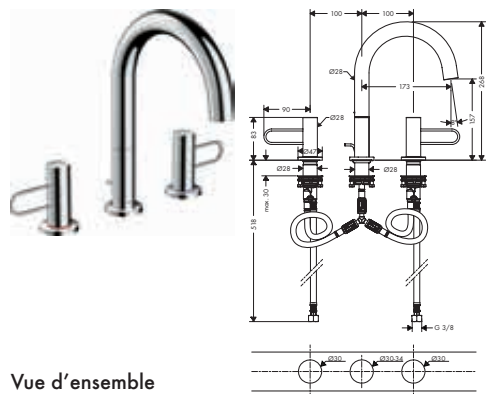

200

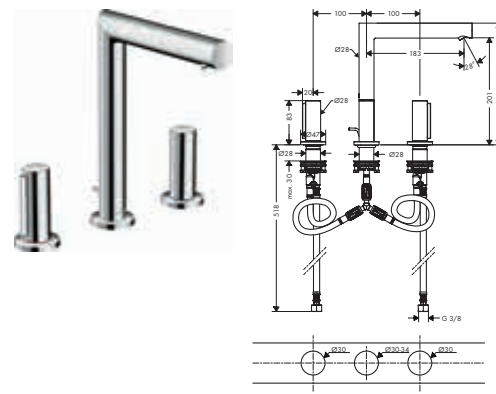

Eco-Responsabilité



Technologies



Certificats/déclarations



Vue d'ensemble

ComfortZone	Projection (mm)	Hauteur du bec (mm)	Types de jet	Garniture de vidage	Modèle de poignée	Finition	Sanitas Troesch	Code article	CHF
160	173	157	jet Normal	tirette et vidage	étrier	Chrome	6411183	38054000	686.00
						Noir chromé brossé		38054340	1'029.00
						Nickel brossé		38054820	1'029.00
						AXOR FinishPlus*		38054XXX	1'029.00
200	183	201	jet laminaire	tirette et vidage	zéro	Chrome	6411154	45133000	686.00
						Noir chromé brossé		45133340	1'029.00
						Nickel brossé		45133820	1'029.00
						AXOR FinishPlus*		45133XXX	1'029.00

Options:				Code article	CHF
	Rallonge flexibles pour mélangeur 3 trous			38959000	129.00

* Pour plus d'informations veuillez vous référer à la liste „AXOR FinishPlus“.

Mitigeurs de lavabo sur pied

Caractéristiques des variantes

/ débit maximal à 3 bars: 5 l/min
/ cartouche céramique

/ limiteur de température réglable
/ convient aux chauffe-eaux instantanés

poignée étrier

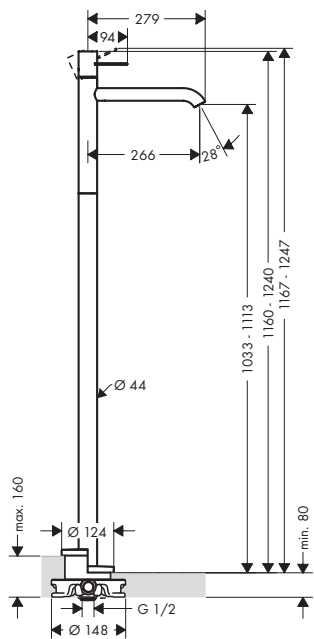

poignée zéro

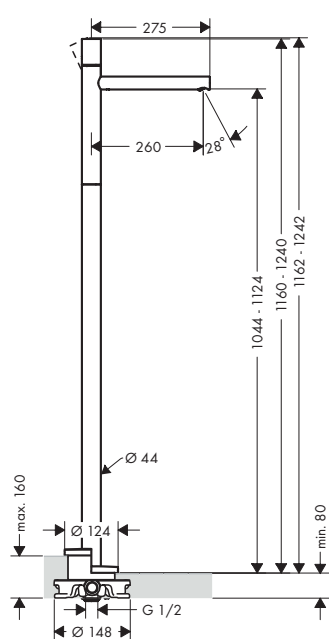

Eco-Responsabilité



Technologies



Certificats/déclarations



Vue d'ensemble

Projection (mm)	Types de jet	Modèle de poignée	Finition	Sanitas Troesch	Code article	CHF
266	jet Normal	étrier	● Chrome	6411180	38037000	1'714.00
			● Noir chromé brossé		38037340	2'571.00
			● Nickel brossé		38037820	2'571.00
			● AXOR FinishPlus*		38037XXX	2'571.00
260	jet laminaire	zéro	● Chrome	6411150	45037000	1'714.00
			● Noir chromé brossé		45037340	2'571.00
			● Nickel brossé		45037820	2'571.00
			● AXOR FinishPlus*		45037XXX	2'571.00

⚠ A compléter avec:

	Corps d'encastrement pour mitigeur encastré au sol	Code article	CHF
		10452180	531.00

Options:

	Rosace d'étanchéité	Code article	CHF
		96441000	154.00

	AXOR Starck Rallonge encastrée pour set de finition mitigeur et mélangeur bain/douche, montage au sol	Code article	CHF
		97686000	284.00

Mitigeurs de lavabo électroniques pour installation encastrée murale

Caractéristiques des variantes

/ type de jet: jet laminaire
 / débit maximal à 3 bars: 5 l/min
 / température ajustable via le set d'encastrement
 / technologie à capteur infrarouge
 / ajustement automatique du capteur infrarouge
 / sensibilité du capteur infrarouge ajustable (5 réglages)
 / raccordement au réseau 230 V / 50 Hz

/ rinçage hygiénique activable (débit d'eau automatisé)
 / fréquence du rinçage hygiénique: 24 h
 / temps de rinçage hygiénique: 10 s
 / rinçage permanent activable (débit d'eau unique pendant 180 secondes, compatible pour la désinfection thermique)

/ mode de nettoyage : arrêt manuel de l'eau pour nettoyage du lavabo
 / pour un fonctionnement optimal, veuillez conserver une distance minimale de 140 mm entre le mousseur et le bord arrière de la vasque

161

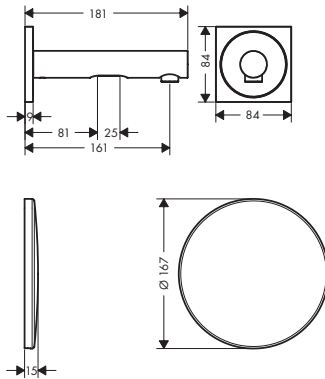

221

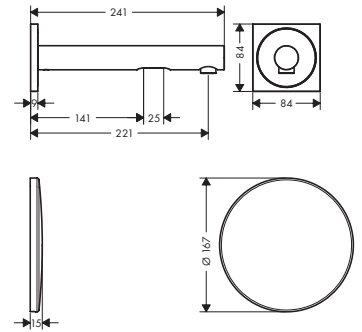

Eco-Responsabilité



Technologies



Certificats/déclarations



Vue d'ensemble

Projection (mm)	Finition	Sanitas Troesch	Code article	CHF
161	● Chrome	6752764	45110000	1'042.00
	● Noir chromé brossé		45110340	1'563.00
	● Nickel brossé		45110820	1'563.00
	● AXOR FinishPlus*		45110XXX	1'563.00
221	● Chrome	6752766	45111000	1'057.00
	● Noir chromé brossé		45111340	1'586.00
	● Nickel brossé		45111820	1'586.00
	● AXOR FinishPlus*		45111XXX	1'586.00

A A compléter avec:



Corps d'encastrement pour mitigeur électronique encastré

Code article 16180180 CHF 366.00

Options:



Rallonge 25 mm pour corps d'encastrement mitigeur électronique

Code article 13594000 CHF 105.00

*Pour plus d'informations veuillez vous référer à la liste „AXOR FinishPlus“.

Mitigeur de lavabo électronique sans manette de réglage de température sur secteur

Caractéristiques

- / ComfortZone 100
- / type de jet: jet Normal
- / débit maximal à 3 bars: 3,5 l/min
- / température ajustable via le set d'encastrement
- / convient au chauffe-eau instantané
- / technologie à capteur infrarouge
- / ajustement automatique du capteur infrarouge
- / plage optique réglable du capteur infrarouge (2 réglages)
- / raccordement au réseau 230 V / 50 Hz
- / temps d'exécution: 10 s
- / rinçage hygiénique activable (débit d'eau automatisé)
- / fréquence du rinçage hygiénique: 24 h
- / temps de rinçage hygiénique: 10 s
- / rinçage permanent activable (débit d'eau unique pendant 180 secondes, compatible pour la désinfection thermique)
- / mode de nettoyage : arrêt manuel de l'eau pour nettoyage du lavabo



Eco-Responsabilité



Technologies



Certificats/déclarations



Finition	TEAM	Sanitas Troesch	Code article	CHF
● Chrome	812636	6752768	38010000	1'121.00
● Noir mat	812636	6752768	38010670	1'569.00
● Blanc mat	812636		38010700	1'569.00
● Nickel brossé	812636		38010820	1'681.00
● AXOR FinishPlus*			38010XXX	1'681.00

i Ce produit n'est pas disponible en finitions spéciales noir chromé poli et noir chromé brossé.

A compléter avec:

	Code article	CHF
AXOR Uno Corps d'encastrement pour mitigeur de lavabo électronique	16182180	287.00

Mitigeurs de bidet

Caractéristiques des variantes

- / comprenant: mitigeur mécanique de bidet, garniture de vidage
- / projection: 124 mm
- / hauteur du bec: 93 mm
- / avec bec déverseur
- / mousseur sur rotule avec pivot
- / type de jet: jet Normal
- / débit maximal à 3 bars: 5 l/min
- / cartouche céramique
- / limiteur de température réglable
- / convient au chauffe-eau instantané
- / garniture de vidage 1 1/4

poignée étrier



poignée zéro

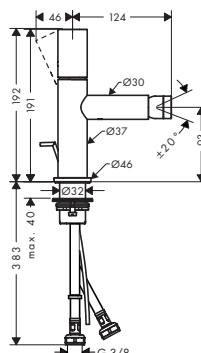
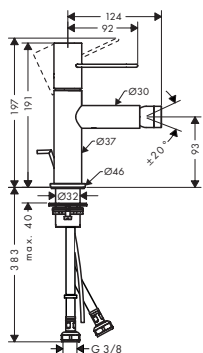

Eco-Responsabilité



Technologies



Certificats/déclarations



Vue d'ensemble

Projection (mm)	Hauteur du bec (mm)	Modèle de poignée	Finition	Sanitas Troesch	Code article	CHF
124	93	étrier	● Chrome	6411127	38211000	462.00
			● Noir chromé brossé		38211340	692.00
			● Nickel brossé		38211820	692.00
			● AXOR FinishPlus*		38211XXX	692.00

Les mesures des schémas techniques sont en mm.

Les spécifications techniques et les unités de mesure peuvent être sujets à des changements.

Mitigeurs de bidet

Vue d'ensemble

Projection (mm)	Hauteur du bec (mm)	Modèle de poignée	Finition	Sanitas Troesch	Code article	CHF
124	93	zéro	● Chrome	6411123	45200000	462.00
			● Noir chromé brossé		45200340	692.00
			● Nickel brossé		45200820	692.00
			● AXOR FinishPlus*		45200XXX	692.00

Mitigeur de bidet Select avec tirette et vidage

Caractéristiques

/ comprenant: Mitigeur de bidet, garniture de vidage
 / projection: 124 mm
 / hauteur du bec: 93 mm
 / avec bec déverseur

/ mousseur sur rotule avec pivot
 / type de jet: jet Normal
 / débit maximal à 3 bars: 5 l/min
 / ouverture/fermeture du débit par simple pression du bouton Select

/ limiteur de température réglable
 / convient au chauffe-eau instantané
 / garniture de vidage 1 1/4

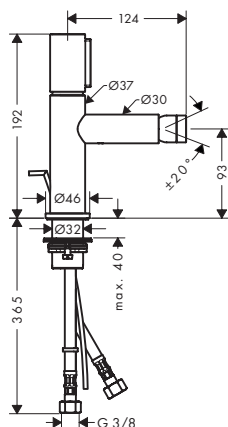

Eco-Responsabilité



Technologies



Certificats/déclarations



Finition	Sanitas Troesch	Code article	CHF
● Chrome	6411125	45210000	540.00
● Noir chromé brossé		45210340	811.00
● Nickel brossé		45210820	811.00
● AXOR FinishPlus*		45210XXX	811.00

Mitigeurs baignoire sur pied

Caractéristiques des variantes

/ comprenant: Mitigeur de baignoire sur pied, douchette tube, flexible de douche, support pour douchette
 / 2 fonctions
 / type de jet du mitigeur: jet Normal

/ type de jet de la douchette: jet Rain, Mono
 / débit maximal à 3 bars: 18 l/min
 / débit du bec de baignoire à 3 bars: 18 l/min
 / débit de la douchette à 3 bars: 13 l/min
 / cartouche céramique

/ limiteur de température réglable
 / inverseur avec réinitialisation automatique
 / clapet anti-retour
 / type de raccordement: corps d'encastrement
 / montage sur gorge

poignée étrier

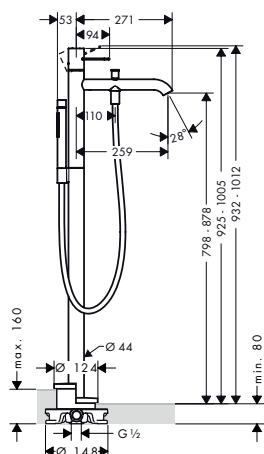

poignée zéro

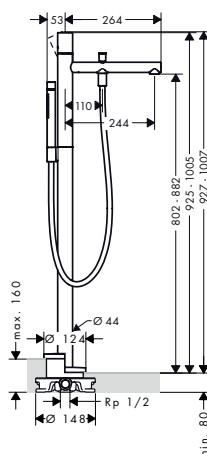

Technologies



Types de jets



Certificats/déclarations



Pour plus d'informations sur ce produit, voir la page suivante.

Mitigeurs bain/douche pour montage encastré

Caractéristiques des variantes

/ 2 fonctions
/ cartouche céramique
/ limiteur de température réglable

/ inverseur avec réinitialisation automatique
/ avec silencieux
/ convient au chauffe-eau instantané

/ type de raccordement: corps d'encastrement
/ montage mural

poignée étrier



Vue d'ensemble

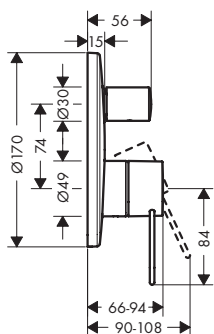

poignée zéro

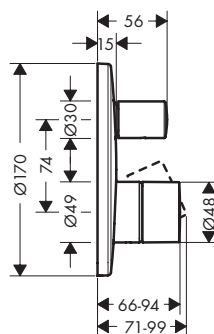

Certificats/déclarations



Modèle de poignée	Combinaison de sécurité EN 1717	Débit max. à 3 bar (l/min)	Finition	TEAM	Sanitas Troesch	Code article	CHF
étrier	-	28	Chrome	758308	6411111	38426000	383.00
			Noir chromé brossé	758308		38426340	574.00
			Nickel brossé	758308		38426820	574.00
			AXOR FinishPlus*			38426XXX	574.00
étrier	■	25	Chrome	758309	6411113	38428000	514.00
			Noir chromé brossé	758309		38428340	771.00
			Nickel brossé	758309		38428820	771.00
			AXOR FinishPlus*			38428XXX	771.00
zéro	-	28	Chrome	758310	6411107	45405000	383.00
			Noir chromé brossé	758310		45405340	574.00
			Nickel brossé	758310		45405820	574.00
			AXOR FinishPlus*			45405XXX	574.00
zéro	■	25	Chrome	758311	6411109	45407000	514.00
			Noir chromé brossé	758311		45407340	771.00
			Nickel brossé	758311		45407820	771.00
			AXOR FinishPlus*			45407XXX	771.00

⚠ A compléter avec:		Code article	CHF
	AXOR iBox universal Corps d'encastrement	01700180	135.00

Options:		Finition	Code article	CHF
	Rosace ronde 33 mm pour robinetterie encastrée 2 trous	Chrome	14961000	64.50
		Noir chromé brossé	14961340	101.00
		Nickel brossé	14961820	96.80
		AXOR FinishPlus*	14961XXX	97.00
	Rallonge 25 mm pour iBox universal		13587000	58.20
	Rail de fixation pour iBox		93171000	41.30

Batterie bain/douche thermostatique 2 trous pour montage sur bord de baignoire ou plage de carrelage

Caractéristiques

/ 2 fonctions
/ fonction safety stop à 40 °C

/ limiteur de température réglable
/ convient pour un bec déporté

/ type de raccordement: corps d'encastrement



Eco-Responsabilité



Technologies



Certificats/déclarations



Finition	Code article	CHF
● Chrome	38480000	192.00
● Noir chromé brossé	38480340	288.00
● Nickel brossé	38480820	288.00
● AXOR FinishPlus*	38480XXX	288.00

⚠ A compléter avec:

Corps d'encastrement pour thermostatique 2 trous pour montage sur bord de baignoire

Code article	CHF
15486180	601.00

Options:

Flexibles de raccordement pour thermostatique 2 trous

Code article	CHF
13089000	64.20

Flexible de raccordement 3/4" 800 mm

58308000	124.00
----------	--------

Support de douchette sur bord de baignoire Secuflex Secubox avec douchette à main

Caractéristiques

/ comprenant: douchette, support pour douchette, flexible de douche, Secubox, gaine Secuflex à ressorts, passage de flexible

/ compatible avec pour un montage sur bord de baignoire ou sur carrelage (pas de plaque de montage disponible)
/ type de raccordement: DN15

/ diamètre de perçage sur la baignoire: Ø 50 mm
/ longueur maximale d'extension de la douchette 1,10 m
/ épaisseur de la boîte 160 mm (obligatoire)

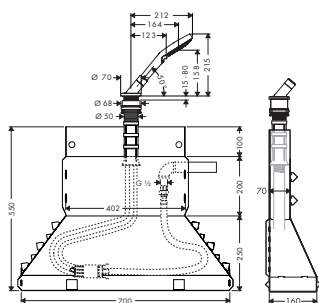

Finition	TEAM	Code article	CHF
● Chrom	758204	19418000	498.00
● Bronze brossé	758204	19418140	747.00
● Noir chromé brossé	758204	19418340	747.00
● Brushed Nickel	758204	19418820	747.00
● Aspect doré poli	758204	19418990	747.00
● AXOR FinishPlus*		19418XXX	747.00

comprenant

AXOR ShowerSolutions Douchette à main 120 3jet

Inclus dans	Code article
19418XXX	26050XXX

Options:

Prolongation insert Secuflex

Code article	CHF
98806000	5.00

Set de finition pour Mitigeur 3 trous pour montage sur bord de baignoire, poignée étrier

Caractéristiques

/ comprenant: Mélangeur bain/douche 3 trous pour montage sur bord de baignoire, douchette, support pour douchette
 / 2 fonctions
 / projection: 175 mm
 / type de jet du mitigeur: jet Normal

/ type de jet de la douchette: jet Rain, jet RainAir, jet WhirlAir
 / longueur maximale d'extension de la douchette: 1,10 m
 / débit maximal à 3 bars: 18 l/min
 / débit du bec de baignoire à 3 bars: 18 l/min

/ débit de la douchette à 3 bars: 14 l/min
 / cartouche céramique
 / limiteur de température réglable
 / type de raccordement: corps d'encastrement
 / installation sur bord de baignoire

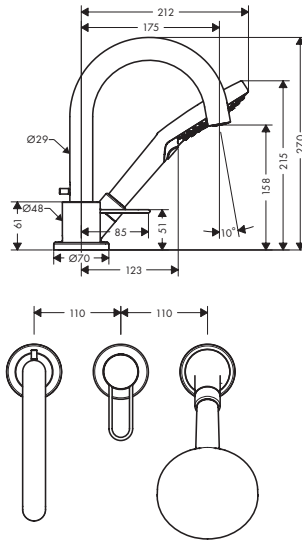

Technologies



Types de jets



Finition	Sanitas Troesch	Code article	CHF
● Chrome	6410224	38436000	1'121.00
● Noir chromé brossé		38436340	1'681.00
● Nickel brossé		38436820	1'681.00
● AXOR FinishPlus*		38436XXX	1'681.00

comprenant		Inclus dans	Code article
	AXOR ShowerSolutions Douchette à main 120 3jet	38436XXX	26050XXX

⚠ A compléter avec:		Code article	CHF
	Corps d'encastrement pour combiné mitigeur 3 trous pour montage sur bord de baignoire	15485180	793.00

Set de finition Mélangeur 4 trous pour montage sur bord de baignoire avec poignées zéro

Caractéristiques

/ comprenant: mitigeur bain/douche 4 trous pour montage sur bord de baignoire, douchette tube, set de flexibles Secuflex, support pour douchette
 / 2 fonctions
 / projection: 152 mm

/ type de jet du mitigeur: jet Normal
 / type de jet de la douchette: jet Rain, Mono
 / longueur maximale d'extension de la douchette: 1,10 m
 / débit maximal à 3 bars: 22 l/min

/ débit du bec de baignoire à 3 bars: 22 l/min
 / débit de la douchette à 3 bars: 16 l/min
 / mécanismes céramiques chaud/froid 90°
 / type de raccordement: corps d'encastrement
 / installation sur bord de baignoire

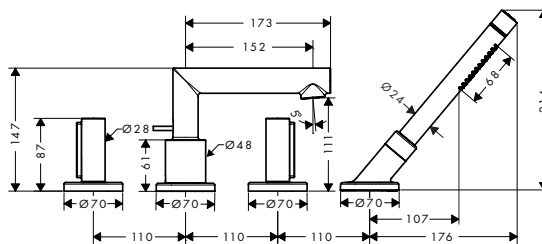

Technologies



Types de jets





Finition	Sanitas Troesch	Code article	CHF
● Chrome	6410221	45444000	1'121.00
● Noir chromé brossé		45444340	1'681.00
● Nickel brossé		45444820	1'681.00
● AXOR FinishPlus*		45444XXX	1'681.00

comprenant		Inclus dans	Code article
	AXOR Starck Douchette à main tube 2jet	45444XXX	28532XXX

Pour plus d'informations sur ce produit, voir la page suivante.

Set de finition Mélangeur 4 trous pour montage sur bord de baignoire avec poignées zéro

 A compléter avec:		Code article	CHF
	Corps d'encastrement pour combiné mélangeur 4 trous pour montage sur bord de baignoire	15480180	967.00
Options:		Code article	CHF
	Prolongation insert Secuflex	98806000	5.00

Robinet de baignoire sur pied

Caractéristiques des variantes

/ type de raccordement: corps d'encastrement
/ projection: 226 mm

/ installation libre
/ débit maximal à 3 bars: 18 l/min



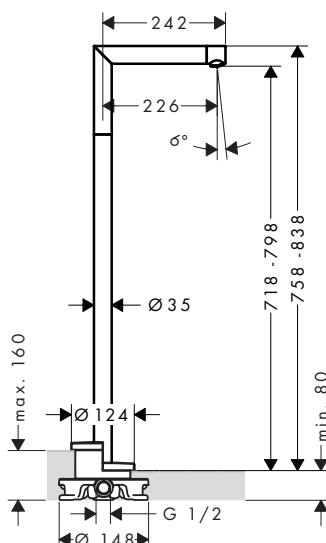
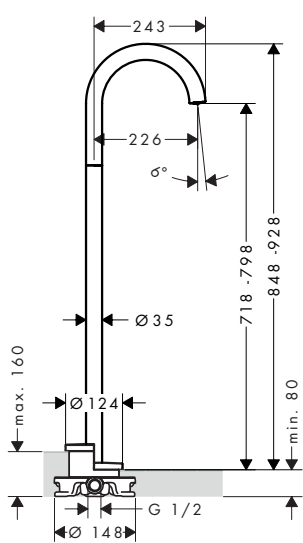







/ jet Normal



Technologies



Vue d'ensemble

Projection (mm)	Modèle	Finition	TEAM	Sanitas Troesch	Code article	CHF
226	bombé	 Chrome	757623	6411104	38412000	1'292.00
		 Noir chromé brossé	757623		38412340	1'938.00
		 Noir mat	757623	6411104	38412670	1'809.00
		 Blanc mat	757623		38412700	1'809.00
		 Nickel brossé	757623		38412820	1'938.00
		 AXOR FinishPlus*			38412XXX	1'938.00
226	droit	 Chrome		6411103	45412000	1'292.00
		 Noir chromé brossé			45412340	1'938.00
		 Nickel brossé			45412820	1'938.00
		 AXOR FinishPlus*			45412XXX	1'938.00

 A compléter avec:		Code article	CHF
	Corps d'encastrement pour mitigeur encastré au sol	10452180	531.00
Options:		Code article	CHF
	Rosace d'étanchéité	96441000	154.00

Becs de baignoire

Caractéristiques des variantes

/ montage mural

/ débit maximal à 3 bars: 19 l/min

/ jet Normal

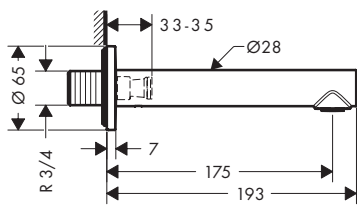
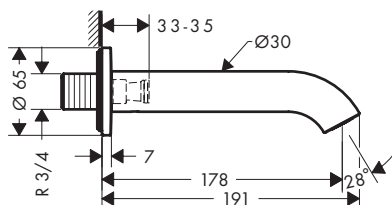

Technologies



Certificats/déclarations



Vue d'ensemble

Projection (mm)	Modèle	Finition	TEAM	Sanitas Troesch	Code article	CHF
178	bombé	● Chrome	757622	6411132	38411000	251.00
		● Noir chromé brossé	757622		38411340	376.00
		● Noir mat	757622	6411132	38411670	351.00
		○ Blanc mat	757622		38411700	351.00
		● Nickel brossé	757622		38411820	376.00
		● AXOR FinishPlus*			38411XXX	376.00
175	droit	● Chrome		6411130	45410000	251.00
		● Noir chromé brossé			45410340	376.00
		● Nickel brossé			45410820	376.00
		● AXOR FinishPlus*			45410XXX	376.00

Mitigeurs de douche pour installation apparente

Caractéristiques des variantes

/ comprenant: mitigeur de douche

/ 1 fonction

/ distance du centre: 150 mm ± 16 mm

/ débit maximal à 3 bars: 15 l/min

/ cartouche céramique

/ limiteur de température réglable

/ clapet anti-retour

/ avec silencieux

/ convient au chauffe-eau instantané

/ type de raccordement: raccords S

poignée étrier

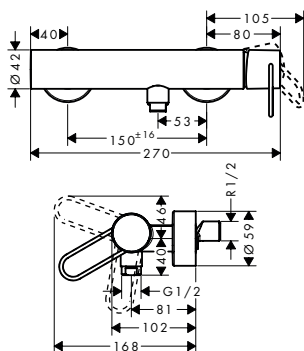

poignée zéro

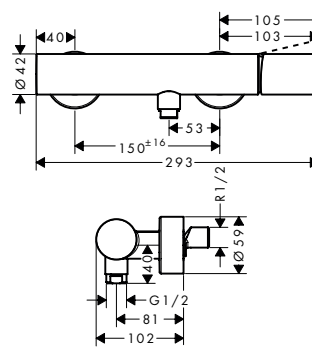

Certificats/déclarations



Pour plus d'informations sur ce produit, voir la page suivante.

Mitigeurs de douche pour installation apparente

Vue d'ensemble

Modèle de poignée	Finition	TEAM	Sanitas Troesch	Code article	CHF
étrier	Chrome	758312	6411120	38621000	475.00
	Noir chromé brossé	758312		38621340	712.00
	Nickel brossé	758312		38621820	712.00
	AXOR FinishPlus*			38621XXX	712.00
zéro	Chrome	758313	6411118	45600000	475.00
	Noir chromé brossé	758313		45600340	712.00
	Nickel brossé	758313		45600820	712.00
	AXOR FinishPlus*			45600XXX	712.00

Mitigeurs de douche encastré

Caractéristiques des variantes

/ 1 fonction
/ débit maximal à 3 bars: 29 l/min
/ cartouche céramique

/ limiteur de température réglable
/ avec silencieux
/ convient au chauffe-eau instantané

/ type de raccordement: corps d'encastrement

poignée étrier

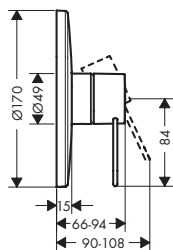

poignée zéro

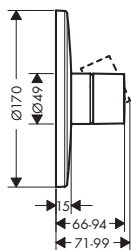

Certificats/déclarations



Vue d'ensemble

Modèle de poignée	Finition	TEAM	Sanitas Troesch	Code article	CHF
étrier	Chrome	758314	6411117	38626000	330.00
	Noir chromé brossé	758314		38626340	495.00
	Nickel brossé	758314		38626820	495.00
	AXOR FinishPlus*			38626XXX	495.00
zéro	Chrome	758315	6411115	45605000	330.00
	Noir chromé brossé	758315		45605340	495.00
	Nickel brossé	758315		45605820	495.00
	AXOR FinishPlus*			45605XXX	495.00

A compléter avec:



AXOR iBox universal Corps d'encastrement

Code article	CHF
01700180	135.00

Options:



Rosace ronde 33 mm pour robinetterie encastrée 1 trou

Finition	Code article	CHF
Chrome	14960000	64.50
Noir chromé brossé	14960340	101.00
Nickel brossé	14960820	96.80
AXOR FinishPlus*	14960XXX	97.00

Mitigeurs de douche encastré

Options:		Finition	Code article	CHF
	Rallonge 25 mm pour iBox universal		13587000	58.20
	Rail de fixation pour iBox		93171000	41.30

Thermostatique encastré haut débit 59l/min

Caractéristiques

/ cartouche thermostatique
/ débit maximal à 3 bars: 59 l/min
/ débit de sortie supérieure: 42 l/min

/ sortie inférieure du débit: 42 l/min
/ fonction safety stop à 40 °C
/ limiteur de température réglable

/ avec silencieux
/ type de raccordement: corps d'encastrement

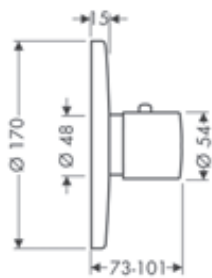





Technologies









Certificats/déclarations



Finition	Code article	CHF
 Chrome	38715000	709.00
 Noir chromé brossé	38715340	1'063.00
 Nickel brossé	38715820	1'063.00
 AXOR FinishPlus*	38715XXX	1'063.00

A compléter avec:

	AXOR iBox universal Corps d'encastrement		Code article	CHF
			01700180	135.00

Options:		Finition	Code article	CHF
	Rosace ronde 33 mm pour robinetterie encastrée 1 trou	 Chrome	14960000	64.50
		 Noir chromé brossé	14960340	101.00
		 Nickel brossé	14960820	96.80
		 AXOR FinishPlus*	14960XXX	97.00
	Rallonge 25 mm pour iBox universal		13587000	58.20
	Rail de fixation pour iBox		93171000	41.30

Thermostatique encastré

Caractéristiques

/ cartouche thermostatique
/ débit maximal à 3 bars: 43 l/min
/ fonction safety stop à 40 °C

/ limiteur de température réglable
/ clapet anti-retour
/ avec silencieux

/ type de raccordement: corps d'encastrement

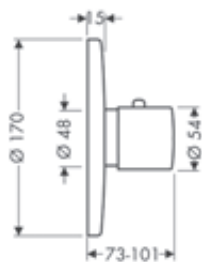

Technologies



Certificats/déclarations



Finition	TEAM	Sanitas Troesch	Code article	CHF
● Chrome	757337	6411518	38375000	646.00
● Noir chromé brossé	757337		38375340	970.00
● Nickel brossé	757337		38375820	970.00
● AXOR FinishPlus*			38375XXX	970.00

i Ce produit est disponible en finition spéciale bronze poli et brossé uniquement sur demande auprès d'AXOR Signature.

! A compléter avec: Code article CHF

AXOR iBox universal Corps d'encastrement 01700180 135.00

Options: Code article CHF

Rail de fixation pour iBox 93171000 41.30

Rallonge 25 mm pour iBox universal 13587000 58.20

Thermostatique encastré avec robinet d'arrêt

Caractéristiques

/ 1 fonction
/ cartouche thermostatique, mécanisme céramique 90°

/ débit maximal à 3 bars: 25 l/min
/ fonction safety stop à 40 °C
/ limiteur de température réglable

/ clapet anti-retour
/ avec silencieux
/ type de raccordement: corps d'encastrement

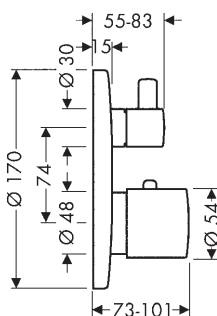

Eco-Responsabilité



Technologies









Certificats/déclarations



Finition	TEAM	Sanitas Troesch	Code article	CHF
● Chrome	757338	6411519	38700000	786.00
● Noir chromé brossé	757338		38700340	1'179.00
● Nickel brossé	757338		38700820	1'179.00
● AXOR FinishPlus*			38700XXX	1'179.00

i Ce produit est disponible en finition spéciale bronze poli et brossé uniquement sur demande auprès d'AXOR Signature.

Thermostatique encastré avec robinet d'arrêt

⚠ A compléter avec:		Code article	CHF	
	AXOR iBox universal Corps d'encastrement	01700180	135.00	
Options:		Finition	Code article	CHF
	Rail de fixation pour iBox		93171000	41.30
	Rosace ronde 33 mm pour robinetterie encastrée 2 trous - position 0-1	 Chrome	14963000	64.50
		 Nickel brossé	14963820	96.80
		 AXOR FinishPlus*	14963XXX	97.00
	Rallonge 25 mm pour iBox universal		13587000	58.20

Thermostatique encastré avec robinet d'arrêt/inverseur

Caractéristiques

/ 2 fonctions

/ cartouche thermostatique, robinet d'arrêt

/ débit maximal à 3 bars: 29 l/min

/ débit de sortie supérieure: 25 l/min

/ sortie inférieure du débit: 29 l/min

/ fonction safety stop à 40 °C

/ limiteur de température réglable

/ clapet anti-retour

/ avec silencieux

/ type de raccordement: corps d'encastrement

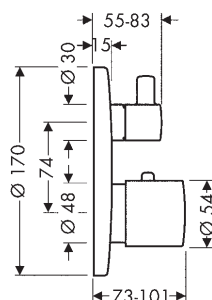

Eco-Responsabilité







Technologies









Certificats/déclarations



Finition	TEAM	Sanitas Troesch	Code article	CHF
 Chrome	757339	6411520	38720000	902.00
 Noir chromé brossé	757339		38720340	1'353.00
 Nickel brossé	757339		38720820	1'353.00
 AXOR FinishPlus*			38720XXX	1'353.00



Ce produit est disponible en finition spéciale bronze poli et brossé uniquement sur demande auprès d'AXOR Signature.

⚠ A compléter avec:		Code article	CHF	
	AXOR iBox universal Corps d'encastrement	01700180	135.00	
Options:		Finition	Code article	CHF
	Rosace ronde 33 mm pour robinetterie encastrée 2 trous - position 0-1-2	 Chrome	14962000	64.50
		 Nickel brossé	14962820	96.80
		 AXOR FinishPlus*	14962XXX	97.00
	Rallonge 25 mm pour iBox universal		13587000	58.20
	Rail de fixation pour iBox		93171000	41.30

Set de finition pour robinet d'arrêt

Caractéristiques

/ type de raccordement: DN15/DN20

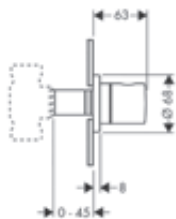

Certificats/déclarations



Finition	TEAM	Sanitas Troesch	Code article	CHF
Chrome	757363	6411604	38976000	130.00
Noir chromé brossé	757363		38976340	195.00
Nickel brossé	757363		38976820	195.00
AXOR FinishPlus*			38976XXX	195.00

i Ce produit est disponible en finition spéciale bronze brossé uniquement sur demande auprès d'AXOR Signature.

! A compléter avec (au choix):

	Code article	CHF
Corps d'encastrement 1/2" à disques céramique	16974180	102.00
Corps d'encastrement 1/2" à clapet	16973180	97.60
Corps d'encastrement 3/4" à clapet	16970180	106.00

Options:

	Code article	CHF
Rallonge 25 mm pour robinet d'arrêt Trio/Quattro	92990000	56.10

Set de finition pour robinet d'arrêt et inverseur Trio / Quattro

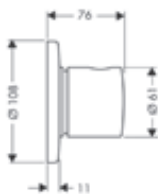

Certificats/déclarations



Finition	TEAM	Sanitas Troesch	Code article	CHF
Chrome	757365	6411608	38933000	177.00
Noir chromé brossé	757365		38933340	266.00
Nickel brossé	757365		38933820	266.00
AXOR FinishPlus*			38933XXX	266.00

i Ce produit est disponible en finition spéciale bronze poli et brossé uniquement sur demande auprès d'AXOR Signature.

! A compléter avec (au choix):

	Code article	CHF
Corps d'encastrement Trio avec R.A.	16982180	193.00
Corps d'encastrement Quattro	16930180	304.00

Set de finition pour robinet d'arrêt et inverseur Trio / Quattro





Options:		Code article	CHF
	Rallonge 25 mm pour robinet d'arrêt Trio/Quattro	92990000	56.10

Fixfit avec robinet d'arrêt intégré

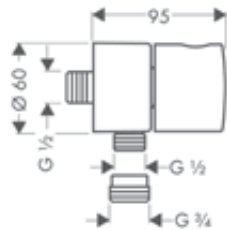
Caractéristiques

- / flexible de raccordement DN15
- / avec clapet anti-retour



Finition	TEAM	Sanitas Troesch	Code article	CHF
 Chrome	757364	6411622	38882000	221.00
 Noir chromé brossé	757364		38882340	332.00
 Nickel brossé	757364		38882820	332.00
 AXOR FinishPlus*			38882XXX	332.00



Ce produit est disponible en finition spéciale bronze poli uniquement sur demande auprès d'AXOR Signature.





AXOR Montreux

Lavabo	356
Bidet	362
Baignoire	363
Douche	367
Thermostats et vannes	369
Douches de tête	374
Douchette	375
Sets de douche	376
Showerpipe	377





AXOR Montreux

Tradition du design industriel

AXOR Montreux est une collection de mitigeurs inspirée des premiers robinets fabriqués industriellement au début du XX^e siècle. La Belle Époque est considérée comme un symbole de changement et de progrès technique. La collection perpétue la tradition dans les grands hôtels européens ainsi qu'à Montreux, station thermale mythique au bord du lac Léman. AXOR Montreux allie une technique exceptionnelle à une fonctionnalité moderne.

Design : PHOENIX

« AXOR MONTREUX RÉINTERPRÈTE LES ÉLÉMENTS STYLISTIQUES DU DÉBUT DU XXÈME SIÈCLE ET LES COMBINE AVEC UNE GRANDE PRÉCISION ET UN TRAVAIL MANUEL REMARQUABLE. ELLE OFFRE À L'UTILISATEUR CE QU'IL Y A DE MIEUX EN MATIÈRE DE DESIGN ET DE FONCTIONNALITÉ. »

Andreas Haug, PHOENIX

CARACTÉRISTIQUE DU DESIGN :

Design de salle de bains classique et authentique : AXOR Montreux est une interprétation moderne du design industriel avec des manchons, des robinets et des tuyaux comme éléments additifs pour un design riche en détails.

IDÉE DU DESIGNER :

Esthétique authentique : AXOR Montreux est un voyage historique authentique dans le temps à l'apogée de l'industrialisation. Cette collection combine le design des premiers robinets fabriqués industriellement au début du XX^e siècle à une technique exceptionnelle et à une fonctionnalité moderne.

POINTS FORTS DE LA COLLECTION :

- / Deux variantes de poignées : classique avec poignées croisillons, moderne avec poignées à manette
- / Différentes hauteurs de bec des mitigeurs de vasque
- / Mitigeur à pont comme variante classique à 3 trous
- / Attention particulière aux détails : sur demande, caches en porcelaine avec inscription personnalisée
- / Idéale pour une ambiance ou une touche classique
- / 2016 : extension de la collection AXOR Montreux du 2006 avec l'ajout de variantes de mitigeurs monocommande et de poignées à manette

Tout savoir sur les accessoires AXOR Montreux :
axor-design.ch

Design en référence à l'ère industrielle

AXOR Montreux rend hommage à la Belle Époque et propose, outre des mitigeurs de vasque, des produits pour tous les espaces de la salle de bains. La collection est disponible en version classique avec becs bas ou en version moderne avec becs hauts, au choix avec poignées croisillons ou à manette.

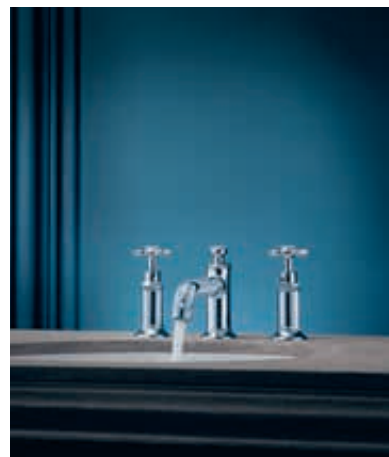



Design classique pour la baignoire

La gamme de produits de la collection AXOR Montreux pour la baignoire est très variée afin de répondre aux nombreuses exigences spatiales. Du mitigeur de baignoire à 2 poignées pour une installation apparente à la robinetterie 4 trous pour un montage sur gorge ou sur bord carrelé, la collection propose des produits avec des poignées croisillons ou à manette. Le mitigeur de baignoire posé au sol qui, en combinaison avec une baignoire en îlot, offre une flexibilité particulière dans l'aménagement de la salle de bains est un véritable accroche-regard.

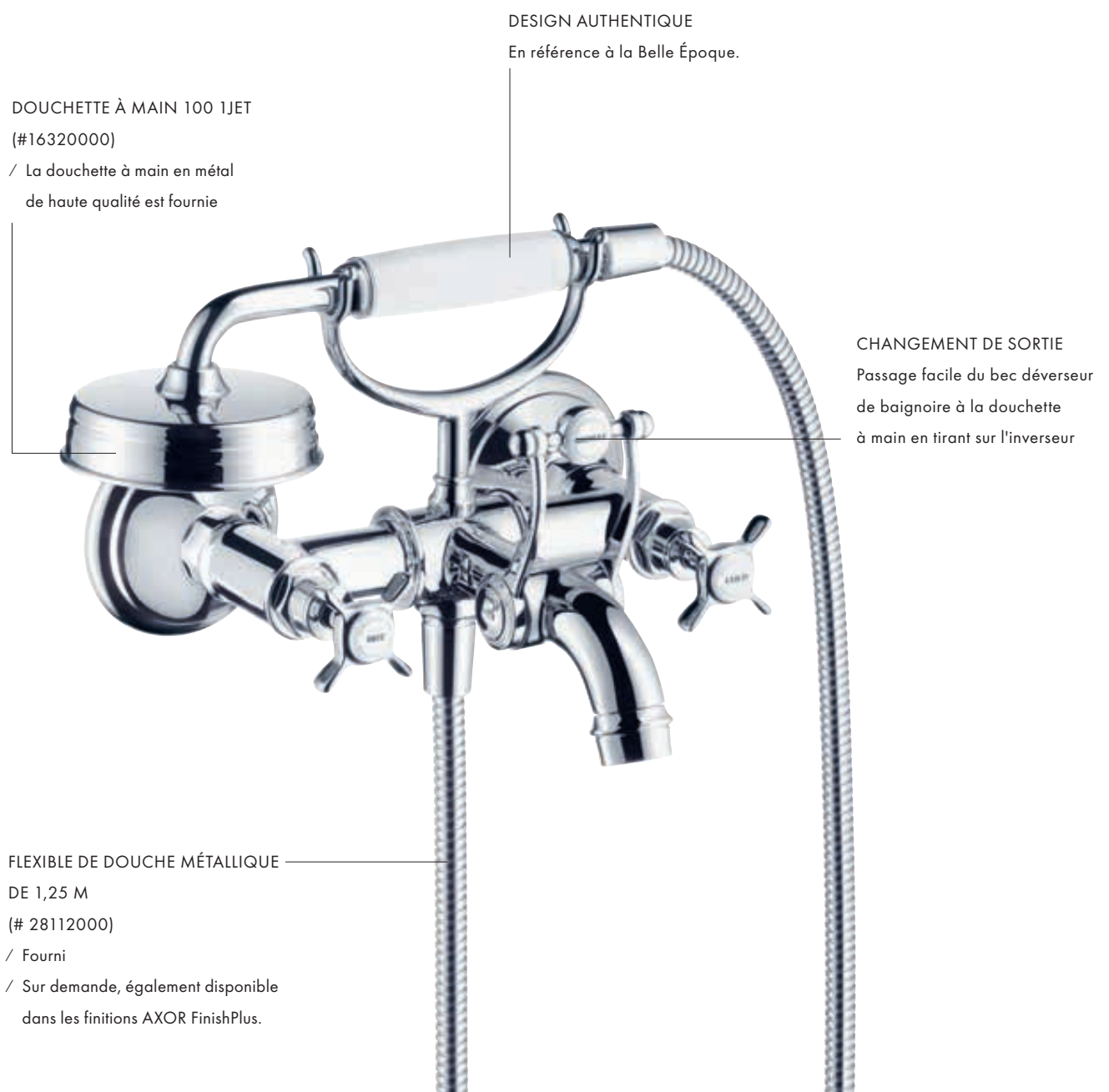

Pour les produits complémentaires, veuillez vous référer aux chapitres AXOR correspondants.





Mitigeurs de lavabo

Caractéristiques des variantes

/ comprenant: mitigeur de lavabo, garniture de vidage
/ ComfortZone 100
/ projection: 142 mm

/ hauteur du bec: 98 mm
/ variante de la poignée: poignée
/ type de jet: jet Normal
/ débit maximal à 3 bars: 5 l/min

/ cartouche céramique
/ limiteur de température réglable
/ convient aux chauffe-eaux instantanés

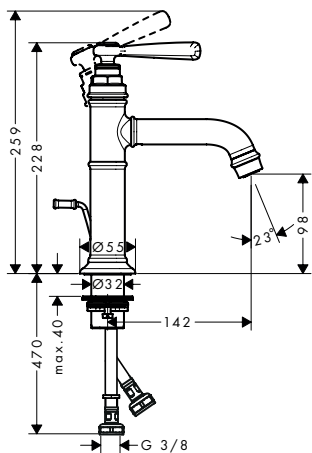

Vue d'ensemble

Eco-Responsabilité



Technologies



Certificats/déclarations



ComfortZone	Projection (mm)	Hauteur du bec (mm)	Garniture de vidage	Finition	TEAM	Sanitas Troesch	Code article	CHF
100	142	98	tirette et vidage	● Chrome	757704	6413738	16515000	544.00
				● Noir chromé brossé	757704		16515340	817.00
				● Nickel brossé	757704	6413738	16515820	817.00
				● AXOR FinishPlus*			16515XXX	817.00
100	142	98	sans	● Chrome	757705	6413739	16516000	544.00
				● Noir chromé brossé	757705		16516340	817.00
				● Nickel brossé	757705	6413739	16516820	817.00
				● AXOR FinishPlus*			16516XXX	817.00

Mitigeurs de lavabo avec bec pivotant

Caractéristiques des variantes

/ comprenant: mitigeur de lavabo, garniture de vidage
/ ComfortZone 210
/ projection: 175 mm

/ hauteur du bec: 209 mm
/ variante de la poignée: poignée
/ bec orientable 120°
/ type de jet: jet laminaire

/ débit maximal à 3 bars: 5 l/min
/ cartouche céramique
/ limiteur de température réglable
/ convient aux chauffe-eaux instantanés

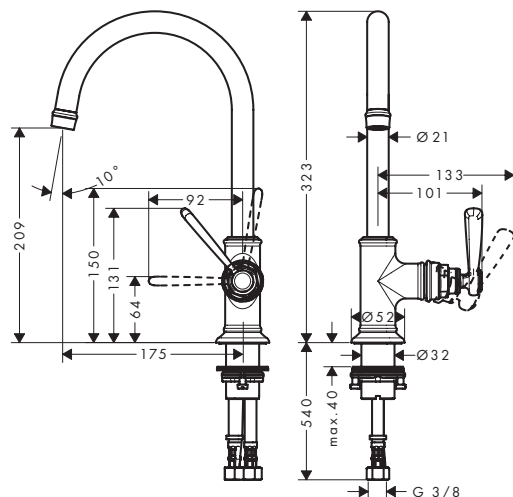

Eco-Responsabilité



Technologies



Certificats/déclarations



Mitigeurs de lavabo avec bec pivotant

Vue d'ensemble

ComfortZone	Projection (mm)	Hauteur du bec (mm)	Garniture de vidage	Finition	TEAM	Sanitas Troesch	Code article	CHF
210	175	209	tirette et vidage	● Chrome	757706	6413748	16517000	612.00
				● Noir chromé brossé	757706		16517340	919.00
				● Nickel brossé	757706	6413748	16517820	919.00
				● AXOR FinishPlus*			16517XXX	919.00
210	175	209	sans	● Chrome	757707	6413749	16518000	612.00
				● Noir chromé brossé	757707		16518340	919.00
				● Nickel brossé	757707	6413749	16518820	919.00
				● AXOR FinishPlus*			16518XXX	919.00

Mélangeur de lavabo 160 poignée croisillon pour petite vasque avec tirette et vidage

Caractéristiques

/ comprenant: Mélangeur de lavabo, garniture de vidage
/ ComfortZone 160
/ projection: 117 mm

/ hauteur du bec: 159 mm
/ variante de la poignée: poignée croisillon
/ bec orientable 120°
/ type de jet: jet laminaire

/ débit maximal à 3 bars: 5 l/min
/ mécanismes céramiques chaud/froid 90°
/ convient aux chauffe-eaux instantanés
/ garniture de vidage 1 1/4

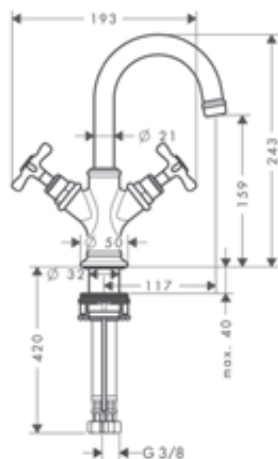

Eco-Responsabilité



Technologies



Certificats/déclarations



Finition	TEAM	Sanitas Troesch	Code article	CHF
● Chrome	757742	6413741	16505000	715.00
● Noir chromé brossé	757742		16505340	1'072.00
● Nickel brossé	757742	6413741	16505820	1'072.00
● AXOR FinishPlus*			16505XXX	1'072.00

Mitigeurs de lavabo 2 poignées

Caractéristiques des variantes

/ comprenant: Mélangeur de lavabo, garniture de vidage
/ ComfortZone 210
/ projection: 175 mm

/ hauteur du bec: 211 mm
/ variante de la poignée: poignée croisillon
/ bec orientable 120°
/ type de jet: jet laminaire

/ débit maximal à 3 bars: 5 l/min
/ mécanismes céramiques chaud/froid 90°
/ convient aux chauffe-eaux instantanés

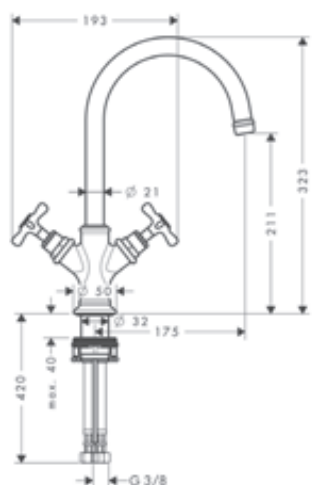

Eco-Responsabilité



Technologies



Certificats/déclarations



Vue d'ensemble

ComfortZone	Projection (mm)	Hauteur du bec (mm)	Garniture de vidage	Finition	TEAM	Sanitas Troesch	Code article	CHF
210	175	211	tirette et vidage	● Chrome	757741	6413751	16502000	715.00
				● Noir chromé brossé	757741		16502340	1'072.00
				● Nickel brossé	757741	6413751	16502820	1'072.00
				● AXOR FinishPlus*			16502XXX	1'072.00
				● Chrome		6413752	16506000	715.00
210	175	211	sans	● Noir chromé brossé			16506340	1'072.00
				● Nickel brossé		6413752	16506820	1'072.00
				● AXOR FinishPlus*			16506XXX	1'072.00

Robinet lave-mains 50 eau froide sans tirette ni vidage

Caractéristiques

/ ComfortZone 50
/ projection: 104 mm
/ hauteur du bec: 52 mm

/ variante de la poignée: poignée croisillon
/ type de jet: jet Normal
/ débit maximal à 3 bars: 5 l/min

/ mécanisme céramique 90°
/ alimentation en eau froide uniquement

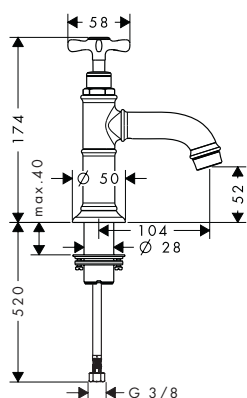

Eco-Responsabilité



Technologies



Finition	TEAM	Code article	CHF
● Chrome	757745	16530000	365.00
● Noir chromé brossé	757745	16530340	548.00
● Nickel brossé	757745	16530820	548.00
● AXOR FinishPlus*		16530XXX	548.00

Mitigeurs de lavabo 2 poignées

Caractéristiques des variantes

/ comprenant: Mélangeur de lavabo, garniture de vidage
/ ComfortZone 220
/ projection: 175 mm

/ hauteur du bec: 224 mm
/ bec orientable 120°
/ débit maximal à 3 bars: 5 l/min
/ mécanismes céramiques chaud/froid 90°

/ convient aux chauffe-eaux instantanés
/ garniture de vidage 1 1/4

poignée manette

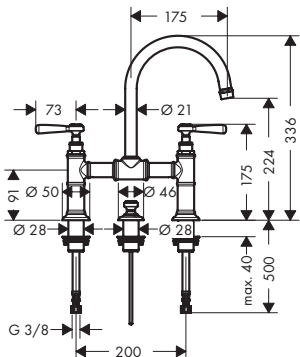

poignée croisillon

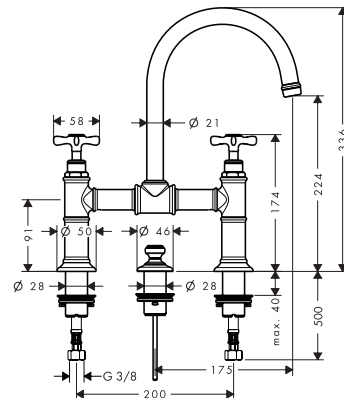

Eco-Responsabilité



Technologies



Certificats/déclarations



Vue d'ensemble

ComfortZone	Projection (mm)	Hauteur du bec (mm)	Modèle de poignée	Finition	TEAM	Sanitas Troesch	Code article	CHF
220	175	224	manette	● Chrome			16511000	1'157.00
				● Noir chromé brossé			16511340	1'736.00
				● Nickel brossé			16511820	1'736.00
				● AXOR FinishPlus*			16511XXX	1'736.00
220	175	224	croix	● Chrome	757743	6413755	16510000	1'157.00
				● Noir chromé brossé	757743		16510340	1'736.00
				● Nickel brossé	757743	6413755	16510820	1'736.00
				● AXOR FinishPlus*			16510XXX	1'736.00

Mitigeurs de lavabo 3 trous

Caractéristiques des variantes

/ comprenant: mélangeur de lavabo 3 trous, garniture de vidage
/ ComfortZone 30
/ projection: 143 mm

/ hauteur du bec: 30 mm
/ type de jet: jet Normal
/ débit maximal à 3 bars: 5 l/min
/ mécanismes céramiques chaud/froid 90°

/ convient aux chauffe-eaux instantanés
/ garniture de vidage 1 1/4

poignée manette

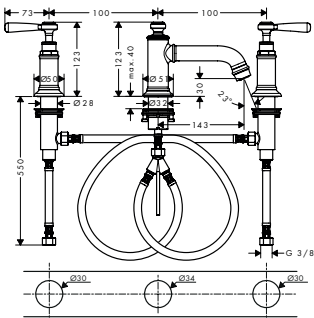

poignée croisillon

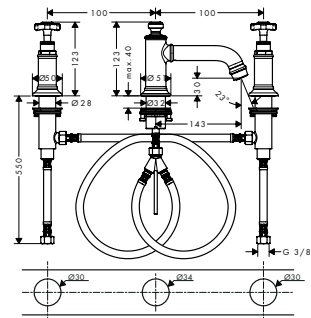

Eco-Responsabilité



Technologies



Certificats/déclarations



Pour plus d'informations sur ce produit, voir la page suivante.

*Pour plus d'informations veuillez vous référer à la liste „AXOR FinishPlus“.

Mitigeurs de lavabo 3 trous

Vue d'ensemble

ComfortZone	Projection (mm)	Hauteur du bec (mm)	Modèle de poignée	Finition	Code article	CHF
30	143	30	manette	● Chrome	16535000	789.00
				● Noir chromé brossé	16535340	1'184.00
				● Nickel brossé	16535820	1'184.00
				● AXOR FinishPlus*	16535XXX	1'184.00
30	143	30	croix	● Chrome	16536000	789.00
				● Noir chromé brossé	16536340	1'184.00
				● Nickel brossé	16536820	1'184.00
				● AXOR FinishPlus*	16536XXX	1'184.00

Options:	Code article	CHF
 Rallonge flexibles pour mélangeur 3 trous	38959000	129.00

Mitigeurs de lavabo 3 trous

Caractéristiques des variantes

/ comprenant: mélangeur de lavabo 3 trous,
garniture de vidage
/ ComfortZone 180
/ projection: 175 mm

/ hauteur du bec: 179 mm
/ bec orientable 120°
/ type de jet: jet laminaire
/ débit maximal à 3 bars: 5 l/min

/ mécanismes céramiques chaud/froid 90°
/ convient aux chauffe-eaux instantanés
/ garniture de vidage 1 1/4

poignée manette

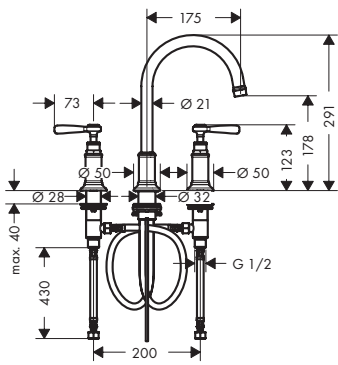

poignée croisillon

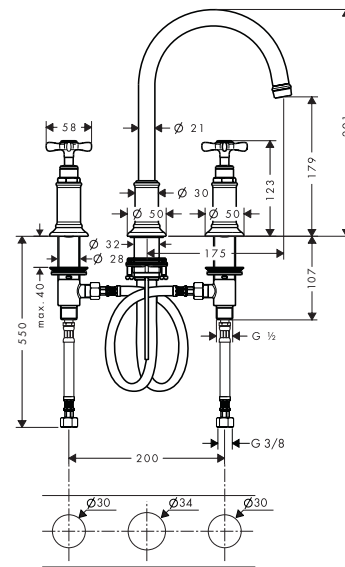

Eco-Responsabilité



Technologies



Certificats/déclarations



Vue d'ensemble

ComfortZone	Projection (mm)	Hauteur du bec (mm)	Modèle de poignée	Finition	TEAM	Sanitas Troesch	Code article	CHF
180	175	179	manette	● Chrome			16514000	868.00
				● Noir chromé brossé			16514340	1'301.00
				● Nickel brossé			16514820	1'301.00
				● AXOR FinishPlus*			16514XXX	1'301.00
180	175	179	croix	● Chrome	757744	6413758	16513000	868.00
				● Noir chromé brossé	757744		16513340	1'301.00
				● Nickel brossé	757744	6413758	16513820	1'301.00
				● AXOR FinishPlus*			16513XXX	1'301.00

Les mesures des schémas techniques sont en mm.

Les spécifications techniques et les unités de mesure peuvent être sujets à des changements.

Mitigeurs de lavabo 3 trous

Options:		Code article	CHF
	Rallonge flexibles pour mélangeur 3 trous	38959000	129.00

Mélangeurs de lavabo 3 trous pour montage mural

Caractéristiques des variantes

/ comprenant: mélangeur de lavabo 3 trous
 encastré, garniture de vidage
 / projection: 165 - 225 mm

/ type de jet: jet Normal
 / débit maximal à 3 bars: 5 l/min
 / mécanismes céramiques chaud/froid 90°

/ convient aux chauffe-eaux instantanés
 / bonde à écoulement libre

poignée manette

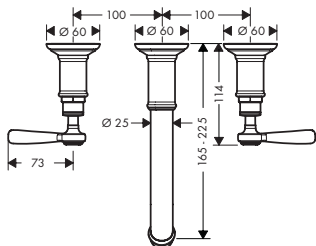

poignée croisillon

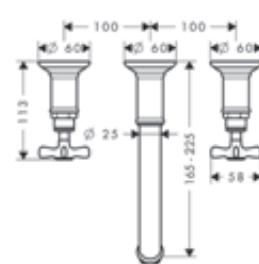

Eco-Responsabilité



Technologies



Certificats/déclarations



Vue d'ensemble

Projection (mm)	Modèle de poignée	Finition	TEAM	Sanitas Troesch	Code article	CHF
165	manette	Chrome			16534000	733.00
		Noir chromé brossé			16534340	1'099.00
		Nickel brossé			16534820	1'099.00
		AXOR FinishPlus*			16534XXX	1'099.00
165	croix	Chrome	757746	6413761	16532000	733.00
		Noir chromé brossé	757746		16532340	1'099.00
		Nickel brossé	757746	6413761	16532820	1'099.00
		AXOR FinishPlus*			16532XXX	1'099.00

 A compléter avec:		Code article	CHF
---	--	--------------	-----

	Corps d'encastrement pour mélangeur lavabo mural 3 trous et B/D mural 3 trous	10303180	272.00
---	---	----------	--------

Options:		Code article	CHF
----------	--	--------------	-----

	Rosace d'étanchéité	96383000	36.60
---	---------------------	----------	-------

	AXOR Starck Rallonge 25 mm pour corps d'encastrement 3 trous mural	96259000	67.10
---	--	----------	-------

*Pour plus d'informations veuillez vous référer à la liste „AXOR FinishPlus“.

Mitigeur de bidet avec tirette et vidage

Caractéristiques

/ comprenant: mitigeur mécanique de bidet,
garniture de vidage
/ projection: 110 mm
/ hauteur du bec: 140 mm

/ avec bec déverseur
/ mousseur sur rotule avec pivot
/ type de jet: jet Normal
/ débit maximal à 3 bars: 5 l/min

/ cartouche céramique
/ convient au chauffe-eau instantané
/ garniture de vidage 1 1/4

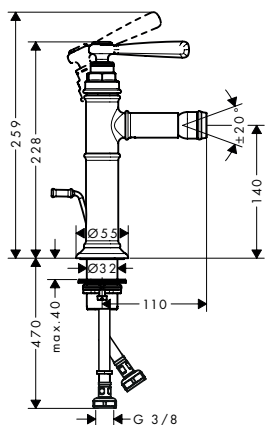

Eco-Responsabilité



Technologies



Certificats/déclarations



Finition	Code article	CHF
● Chrome	16526000	544.00
● Noir chromé brossé	16526340	817.00
● Nickel brossé	16526820	817.00
● AXOR FinishPlus*	16526XXX	817.00

Mélangeur de bidet avec poignées croisillons

Caractéristiques

/ comprenant: mélangeur de bidet, garniture de
vidage
/ projection: 104 mm
/ hauteur du bec: 158 mm

/ avec bec déverseur
/ mousseur sur rotule
/ type de jet: jet laminaire
/ débit maximal à 3 bars: 7,5 l/min

/ mécanisme céramique 180°
/ convient au chauffe-eau instantané
/ garniture de vidage 1 1/4

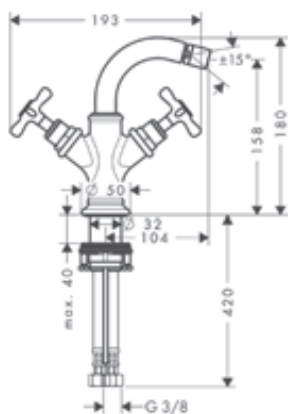

Certificats/déclarations



Finition	TEAM	Sanitas Troesch	Code article	CHF
● Chrome	757751	6413788	16520000	715.00
● Noir chromé brossé	757751		16520340	1'072.00
● Nickel brossé	757751	6413788	16520820	1'072.00
● AXOR FinishPlus*			16520XXX	1'072.00

Mélangeurs bain/douche pour installation apparente

Caractéristiques des variantes

- / comprenant: Mélangeur bain/douche, douchette, flexible de douche, support pour douchette
- / 2 fonctions
- / projection: 224 mm
- / distance du centre: 170 ± 32 mm
- / type de jet du mitigeur: jet Normal
- / type de jet de la douchette: jet RainAir
- / débit maximal à 3 bars: 20 l/min
- / débit du bec de baignoire à 3 bars: 20 l/min
- / débit de la douchette à 3 bars: 14 l/min
- / mécanismes céramiques chaud/froid 90°
- / clapet anti-retour
- / convient au chauffe-eau instantané
- / type de raccordement: raccords S
- / montage mural

poignée manette

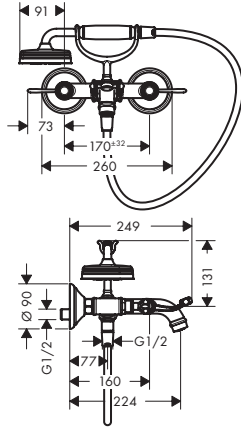

poignée croisillon

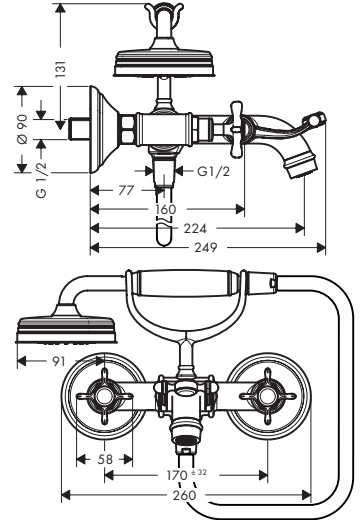

Technologies



Types de jets



Certificats/déclarations



Vue d'ensemble

Projection (mm)	Modèle de poignée	Finition	TEAM	Sanitas Troesch	Code article	CHF
224	manette	● Chrome			16551000	1'364.00
		● Noir chromé brossé			16551340	2'046.00
		● Nickel brossé			16551820	2'046.00
		● AXOR FinishPlus*			16551XXX	2'046.00
		● Chrome	757711	6413701	16540000	1'364.00
224	croix	● Noir chromé brossé	757711		16540340	2'046.00
		● Nickel brossé	757711	6413701	16540820	2'046.00
		● AXOR FinishPlus*			16540XXX	2'046.00

comprenant



AXOR Montreux Douchette à main 100 ljet

Inclus dans Code article

16551XXX 16320XXX
16540XXX



Flexible de douche 1,25 m, métallique

16551XXX 28112XXX
16540XXX

Mélangeurs de baignoire 2 poignées sur pied

Caractéristiques des variantes

/ comprenant: mitigeur bain/douche sur pied à 2 poignées, douchette, flexible de douche, support pour douchette
/ 2 fonctions

/ projection: 234 mm
/ type de jet du mitigeur: jet Normal
/ type de jet de la douchette: jet RainAir
/ mécanismes céramiques chaud/froid 90°

/ clapet anti-retour
/ convient au chauffe-eau instantané
/ type de raccordement: corps d'encastrement
/ montage sur gorge

poignée manette

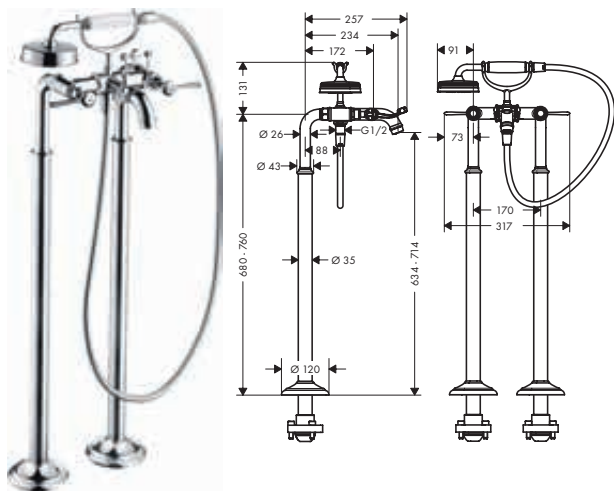

poignée croisillon

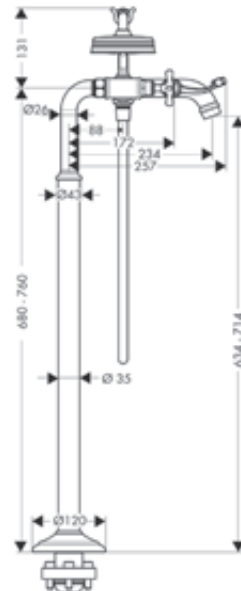

Technologies



Types de jets



Certificats/déclarations



Vue d'ensemble

Projection (mm)	Modèle de poignée	Finition	TEAM	Sanitas Troesch	Code article	CHF
234	manette	● Chrome			16553000	3'085.00
		● Noir chromé brossé			16553340	4'627.00
		● Nickel brossé			16553820	4'627.00
		● AXOR FinishPlus*			16553XXX	4'627.00
234	croix	● Chrome	757712	6413705	16547000	3'085.00
		● Noir chromé brossé	757712		16547340	4'627.00
		● Nickel brossé	757712	6413705	16547820	4'627.00
		● AXOR FinishPlus*			16547XXX	4'627.00

comprenant		Inclus dans	Code article
	AXOR Montreux Douchette à main 100 1jet	16553XXX 16547XXX	16320XXX
	Flexible de douche 1,25 m, métallique	16553XXX 16547XXX	28112XXX

⚠ A compléter avec:		Code article	CHF
	AXOR Montreux Corps d'encastrement pour mélangeur bain/douche encastré au sol	16549180	1'033.00

Options:		Code article	CHF
	Rosace d'étanchéité	96441000	154.00

Bec déverseur

Caractéristiques

/ type de raccordement: G^{3/4}
/ projection: 166-220 mm

/ débit maximal à 3 bars: 20 l/min
/ jet Normal

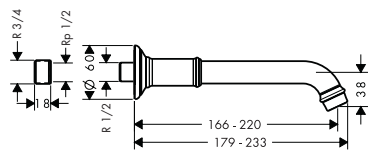

Technologies



Finition	TEAM	Sanitas Troesch	Code article	CHF
● Chrome	757761	6413800	16541000	278.00
● Noir chromé brossé	757761		16541340	418.00
● Nickel brossé	757761	6413800	16541820	418.00
● AXOR FinishPlus*			16541XXX	418.00

Mélangeurs bain/douche 4 trous pour montage sur bord de baignoire

Caractéristiques des variantes

/ comprenant: mitigeur bain/douche 4 trous pour montage sur bord de baignoire, douchette, flexible de douche, support pour douchette
/ 2 fonctions
/ projection: 196 mm

/ type de jet du mitigeur: jet Normal
/ type de jet de la douchette: jet RainAir
/ longueur maximale d'extension de la douchette: 1,10 m
/ débit maximal à 3 bars: 20,5 l/min

/ débit du bec de baignoire à 3 bars: 20,5 l/min
/ débit de la douchette à 3 bars: 15 l/min
/ clapet anti-retour
/ type de raccordement: corps d'encastrement
/ installation sur bord de baignoire

poignée manette

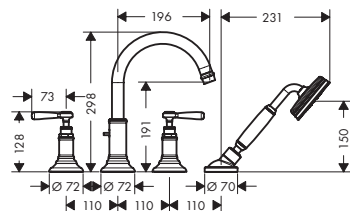

poignée croisillon

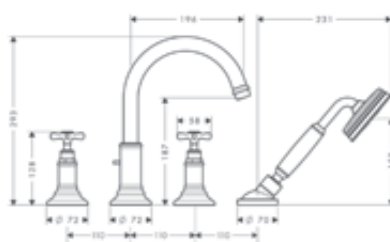

Technologies



Types de jets



Vue d'ensemble

Projection (mm)	Modèle de poignée	Finition	TEAM	Sanitas Troesch	Code article	CHF
196	manette	● Chrome			16550000	1'639.00
		● Noir chromé brossé			16550340	2'458.00
		● Nickel brossé			16550820	2'458.00
		● AXOR FinishPlus*			16550XXX	2'458.00
		● Chrome	757703	6410275	16546000	1'639.00
196	croix	● Noir chromé brossé	757703		16546340	2'458.00
		● Nickel brossé	757703	6410275	16546820	2'458.00
		● AXOR FinishPlus*			16546XXX	2'458.00

comprenant





AXOR Montreux Douchette à main 100 ljet

Inclus dans
Code article
16550XXX 16320XXX
16546XXX

Pour plus d'informations sur ce produit, voir la page suivante.

Mélangeurs bain/douche 4 trous pour montage sur bord de baignoire

 A compléter avec:		Code article	CHF
	Corps d'encastrement pour combiné mélangeur 4 trous pour montage sur bord de baignoire	15480180	967.00
Options:		Code article	CHF
	Prolongation insert Secuflex	98806000	5.00

Mitigeurs bain/douche 4 trous pour montage sur plage de carrelage

Caractéristiques des variantes

/ comprenant: mélangeur bain/douche 4 trous pour montage sur plage de carrelage, douchette, flexible de douche, support pour douchette
/ 2 fonctions
/ projection: 196 mm

/ type de jet du mitigeur: jet Normal
/ type de jet de la douchette: jet RainAir
/ longueur maximale d'extension de la douchette: 1,10 m
/ débit maximal à 3 bars: 21 l/min

/ débit du bec de baignoire à 3 bars: 21 l/min
/ débit de la douchette à 3 bars: 15 l/min
/ clapet anti-retour
/ type de raccordement: corps d'encastrement
/ montage sur plage de carrelage

poignée manette

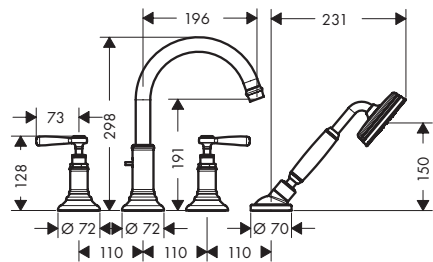

poignée croisillon

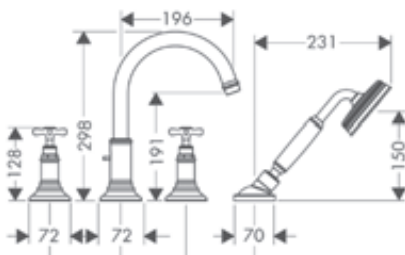









Technologies



Types de jets





Vue d'ensemble

Projection (mm)	Modèle de poignée	Finition	TEAM	Sanitas Troesch	Code article	CHF
196	manette	 Chrome			16554000	1'986.00
		 Noir chromé brossé			16554340	2'979.00
		 Nickel brossé			16554820	2'979.00
		 AXOR FinishPlus*			16554XXX	2'979.00
196	croix	 Chrome	757702	6410276	16544000	1'986.00
		 Noir chromé brossé	757702		16544340	2'979.00
		 Nickel brossé	757702	6410276	16544820	2'979.00
		 AXOR FinishPlus*			16544XXX	2'979.00

comprenant

	AXOR Montreux Douchette à main 100 1jet	Inclus dans	Code article
		16554XXX 16544XXX	16320XXX

 A compléter avec:		Code article	CHF
	Corps d'encastrement pour batterie mélangeur 4 trous sur plage de carrelage	15481180	1'662.00
Options:		Code article	CHF
	Prolongation insert Secuflex	98806000	5.00

Mélangeur de douche avec poignées croisillons

Caractéristiques

/ 1 fonction
/ distance du centre: 170 ± 32 mm
/ débit maximal à 3 bars: 11 l/min

/ mécanisme céramique 180°
/ clapet anti-retour
/ convient au chauffe-eau instantané

/ type de raccordement: raccords S

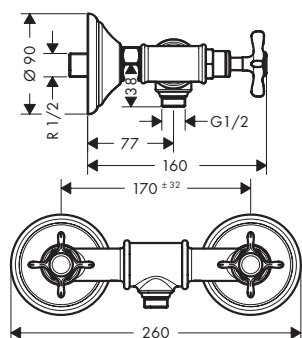

Certificats/déclarations



Finition	TEAM	Sanitas Troesch	Code article	CHF
● Chrome	757721	6413721	16560000	1'192.00
● Noir chromé brossé	757721		16560340	1'787.00
● Nickel brossé	757721	6413721	16560820	1'787.00
● AXOR FinishPlus*			16560XXX	1'787.00

Porter support mural pour douchette

Caractéristiques

/ support fixe

/ pour avec écrous coniques

/ matériau: métallique

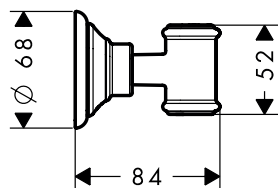

Finition	TEAM	Sanitas Troesch	Code article	CHF
● Chrome	757776	6413825	16325000	119.00
● Noir chromé brossé	757776		16325340	179.00
● Nickel brossé	757776	6413825	16325820	179.00
● AXOR FinishPlus*			16325XXX	179.00

Fixfit

Caractéristiques

/ raccordement en angle métallique

/ clapet anti-retour

/ type de raccordement: 1/2"

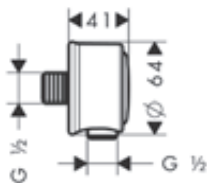

Finition	TEAM	Sanitas Troesch	Code article	CHF
● Chrome	757773	6413823	16884000	47.80
● Noir chromé brossé	757773		16884340	71.70
● Nickel brossé	757773	6413823	16884820	71.70
● AXOR FinishPlus*			16884XXX	71.70

Sorties murales avec clapet anti-retour

Caractéristiques des variantes

/ type de raccordement: DN15

/ flexible de raccordement DN15

/ avec clapet anti-retour

poignée manette

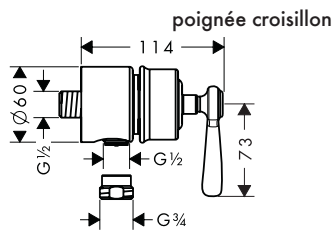

poignée croisillon

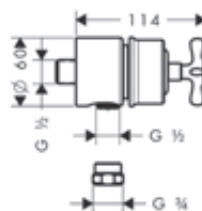

Vue d'ensemble

Modèle de poignée	Finition	TEAM	Code article	CHF
manette	● Chrome		16883000	280.00
	● Noir chromé brossé		16883340	419.00
	● Nickel brossé		16883820	419.00
	● AXOR FinishPlus*		16883XXX	419.00
croix	● Chrome	757763	16882000	280.00
	● Noir chromé brossé	757763	16882340	419.00
	● Nickel brossé	757763	16882820	419.00
	● AXOR FinishPlus*		16882XXX	419.00

Mitigeur thermostatique de douche avec poignée croisillon

Caractéristiques

/ 1 fonction

/ cartouche thermostatique, mécanisme céramique 180°

/ débit maximal à 3 bars: 16 l/min

/ fonction safety stop à 40 °C

/ limiteur de température réglable

/ clapet anti-retour

/ avec silencieux

/ distance du centre: 150 mm ± 12 mm

/ type de raccordement: raccords S

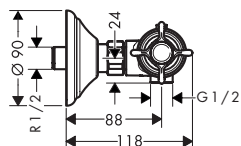
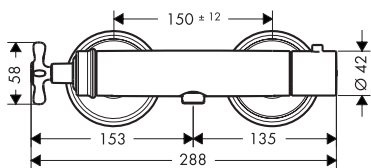

Eco-Responsabilité



Technologies



Certificats/déclarations



Finition	Code article	CHF
● Chrome	16261000	516.00
● Noir chromé brossé	16261340	774.00
● Nickel brossé	16261820	774.00
● AXOR FinishPlus*	16261XXX	774.00

Thermostatiques encastrés haut débit

Caractéristiques des variantes

/ cartouche thermostatique
/ débit maximal à 3 bars: 59 l/min
/ débit de sortie supérieure: 42 l/min

/ sortie inférieure du débit: 42 l/min
/ fonction safety stop à 40 °C
/ limiteur de température réglable

/ clapet anti-retour
/ avec silencieux
/ type de raccordement: corps d'encastrement

poignée manette

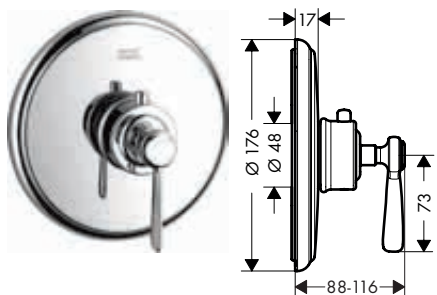

poignée croisillon

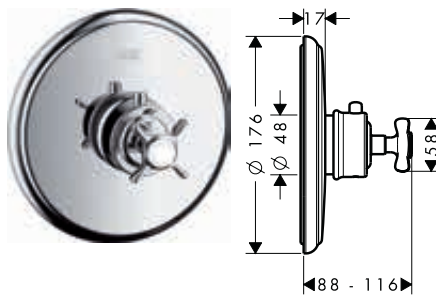

Technologies



Certificats/déclarations





Vue d'ensemble

Modèle de poignée	Finition	TEAM	Sanitas Troesch	Code article	CHF
manette	● Chrome			16824000	868.00
	● Noir chromé brossé			16824340	1'301.00
	● Nickel brossé			16824820	1'301.00
	● AXOR FinishPlus*			16824XXX	1'301.00
croix	● Chrome	757735	6413718	16815000	868.00
	● Noir chromé brossé	757735		16815340	1'301.00
	● Nickel brossé	757735	6413718	16815820	1'301.00
	● AXOR FinishPlus*			16815XXX	1'301.00

⚠ A compléter avec:

	Code article	CHF
 AXOR iBox universal Corps d'encastrement	01700180	135.00

Options:

	Finition	Code article	CHF
 Rosace ronde 33 mm pour robinetterie encastrée 1 trou	● Chrome	14960000	64.50
	● Noir chromé brossé	14960340	101.00
	● Nickel brossé	14960820	96.80
	● AXOR FinishPlus*	14960XXX	97.00
 Rallonge 25 mm pour iBox universal		13587000	58.20
 Rail de fixation pour iBox		93171000	41.30

Thermostatiques de douche pour montage encastré

Caractéristiques des variantes

/ cartouche thermostatique
/ débit maximal à 3 bars: 43 l/min

/ limiteur de température réglable
/ clapet anti-retour

/ avec silencieux
/ type de raccordement: corps d'encastrement

poignée manette

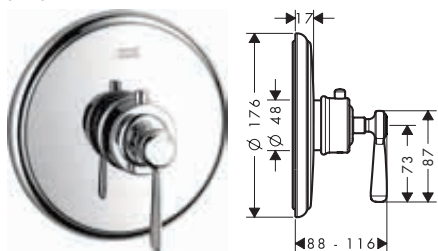

poignée croisillon

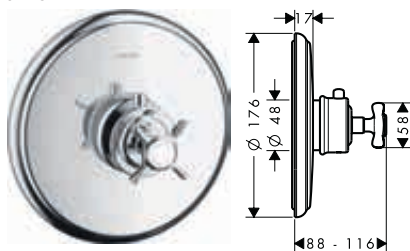

Technologies



Certificats/déclarations

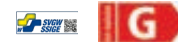

Vue d'ensemble

Modèle de poignée	Finition	TEAM	Sanitas Troesch	Code article	CHF
manette	● Chrome			16823000	810.00
	● Noir chromé brossé			16823340	1'215.00
	● Nickel brossé			16823820	1'215.00
	● AXOR FinishPlus*			16823XXX	1'215.00
croix	● Chrome	757734	6413717	16810000	810.00
	● Noir chromé brossé	757734		16810340	1'215.00
	● Nickel brossé	757734	6413717	16810820	1'215.00
	● AXOR FinishPlus*			16810XXX	1'215.00

⚠ A compléter avec:			Code article	CHF
	AXOR iBox universal Corps d'encastrement		01700180	135.00

Options:	Pour	Finition	Code article	CHF
	16823XXX	● Chrome	14960000	64.50
		● Noir chromé brossé	14960340	101.00
		● Nickel brossé	14960820	96.80
		● AXOR FinishPlus*	14960XXX	97.00
			13587000	58.20
			93171000	41.30

Thermostatiques encastrés avec robinet d'arrêt

Caractéristiques des variantes

/ 1 fonction

/ cartouche thermostatique, mécanisme céramique 90°

/ débit maximal à 3 bars: 25 l/min

/ fonction safety stop à 40 °C

/ limiteur de température réglable

/ clapet anti-retour

/ avec silencieux

/ type de raccordement: corps d'encastrement

poignée manette

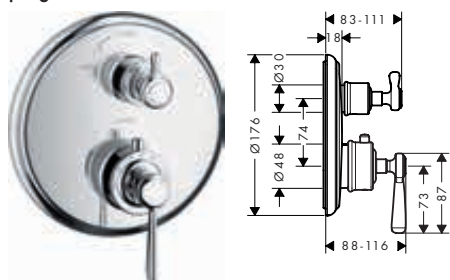

poignée croisillon

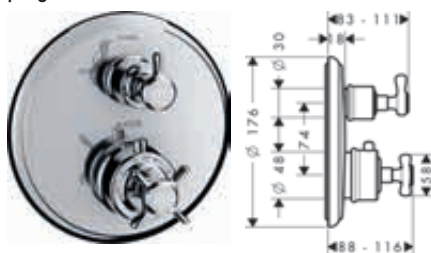

Eco-Responsabilité



Technologies



Certificats/déclarations



Vue d'ensemble

	Modèle de poignée	Finition	TEAM	Sanitas Troesch	Code article	CHF
	manette	Chrome			16801000	926.00
		Noir chromé brossé			16801340	1'388.00
		Aspect acier inoxydable			16801800	1'388.00
		Nickel brossé			16801820	1'388.00
		AXOR FinishPlus*			16801XXX	1'388.00
	croix	Chrome	757736	6413719	16800000	926.00
		Noir chromé brossé	757736		16800340	1'388.00
		Nickel brossé	757736	6413719	16800820	1'388.00
		AXOR FinishPlus*			16800XXX	1'388.00

⚠ A compléter avec:		Code article	CHF
---------------------	--	--------------	-----

	AXOR iBox universal Corps d'encastrement	01700180	135.00
--	--	----------	--------

Options:		Finition	Code article	CHF
----------	--	----------	--------------	-----

	Rosace ronde 33 mm pour robinetterie encastrée 2 trous - position 0-1	Chrome	14963000	64.50
		Nickel brossé	14963820	96.80
		AXOR FinishPlus*	14963XXX	97.00

	Rallonge 25 mm pour iBox universal		13587000	58.20
--	------------------------------------	--	----------	-------

	Rail de fixation pour iBox		93171000	41.30
--	----------------------------	--	----------	-------

Thermostatiques encastrés avec robinet d'arrêt et inverseur

Caractéristiques des variantes

/ 2 fonctions
 / cartouche thermostatique, robinet d'arrêt
 / débit maximal à 3 bars: 29 l/min
 / débit de sortie supérieure: 25 l/min

/ sortie inférieure du débit: 29 l/min
 / fonction safety stop à 40 °C
 / limiteur de température réglable
 / clapet anti-retour

/ avec silencieux
 / type de raccordement: corps d'encastrement

poignée manette

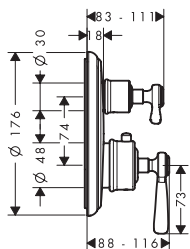

poignée croisillon

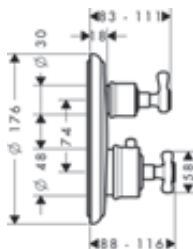

Eco-Responsabilité



Technologies



Certificats/déclarations





Vue d'ensemble

	Modèle de poignée	Finition	TEAM	Sanitas Troesch	Code article	CHF
	manette	● Chrome			16821000	1'022.00
		● Noir chromé brossé			16821340	1'533.00
		● Nickel brossé			16821820	1'533.00
		● AXOR FinishPlus*			16821XXX	1'533.00
	croix	● Chrome	757737	6413720	16820000	1'022.00
		● Noir chromé brossé	757737		16820340	1'533.00
		● Nickel brossé	757737	6413720	16820820	1'533.00
		● AXOR FinishPlus*			16820XXX	1'533.00

⚠ A compléter avec:

		Code article	CHF
	AXOR iBox universal Corps d'encastrement	01700180	135.00

Options:		Finition	Code article	CHF
	Rosace ronde 33 mm pour robinetterie encastrée 2 trous - position 0-1-2	● Chrome	14962000	64.50
		● Nickel brossé	14962820	96.80
		● AXOR FinishPlus*	14962XXX	97.00
	Rallonge 25 mm pour iBox universal		13587000	58.20
	Rail de fixation pour iBox		93171000	41.30

Robinets d'arrêt pour montage encastré

Caractéristiques des variantes

/ type de raccordement: DN15/DN20

poignée manette

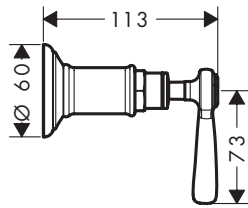

poignée croisillon

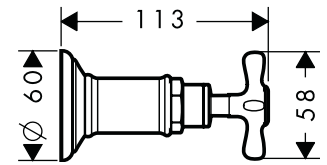

Certificats/déclarations



Vue d'ensemble

	Modèle de poignée	Finition	TEAM	Sanitas Troesch	Code article	CHF
	manette	Chrome			16872000	183.00
		Noir chromé brossé			16872340	275.00
		Nickel brossé			16872820	275.00
		AXOR FinishPlus*			16872XXX	275.00
	croix	Chrome	757762	6413802	16871000	183.00
		Noir chromé brossé	757762		16871340	275.00
		Nickel brossé	757762	6413802	16871820	275.00
		AXOR FinishPlus*			16871XXX	275.00

⚠ A compléter avec:				Code article	CHF
	Corps d'encastrement 3/4" à clapet			16970180	106.00
	Corps d'encastrement 1/2" à disques céramique			16974180	102.00
	Corps d'encastrement 1/2" à clapet			16973180	97.60
Options:				Code article	CHF
	Rallonge 25 mm pour robinet d'arrêt Trio/Quattro			92990000	56.10

Set de finition pour robinet d'arrêt et inverseur Trio / Quattro, poignée croisillon

Certificats/déclarations

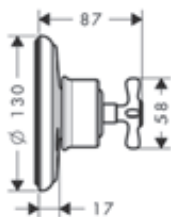

Finition	TEAM	Sanitas Troesch	Code article	CHF
Chrome	757764	6413808	16830000	298.00
Noir chromé brossé	757764		16830340	447.00
Nickel brossé	757764	6413808	16830820	447.00
AXOR FinishPlus*			16830XXX	447.00

⚠ A compléter avec:		Code article	CHF
	Corps d'encastrement Quattro	16930180	304.00
	Corps d'encastrement Trio avec R.A.	16982180	193.00
Options:		Code article	CHF
	Rallonge 25 mm pour robinet d'arrêt Trio/Quattro	92990000	56.10

Douches de tête 1 jet

Caractéristiques des variantes

/ jet RainAir
/ articulation à rotule: douche de tête orientable

/ matériau du disque de jet: métallique
/ disque de jet amovible pour nettoyage

/ type d'installation plafond ou mur
/ convient au chauffe-eau instantané

240

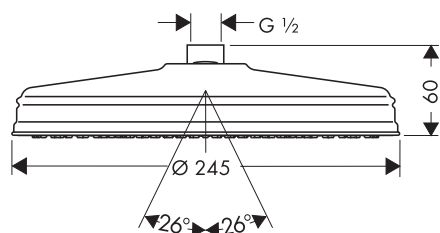

180

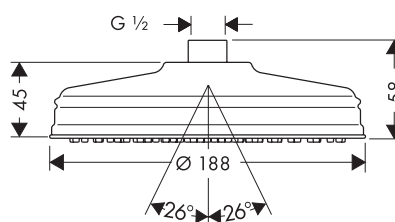

Technologies



Types de jets



Certificats/déclarations



Vue d'ensemble



















Dimension du disque de jet	Nombre de jets	Types de jet	Débit max. à 3 bar (l/min)	Pression du débit minimum (bar)	Finition	Code article	CHF
240	1	jet RainAir	17	1,5	Chrome	28474000	844.00
					Noir chromé brossé	28474340	1'267.00
					Nickel brossé	28474820	1'267.00
					AXOR FinishPlus*	28474XXX	1'267.00

Les mesures des schémas techniques sont en mm.

Les spécifications techniques et les unités de mesure peuvent être sujets à des changements.

Douches de tête 1 jet

Vue d'ensemble

Dimension du disque de jet	Nombre de jets	Types de jet	Débit max. à 3 bar (l/min)	Pression du débit minimum (bar)	Finition	Code article	CHF
180	1	jet RainAir	18	1,5	 Chrome	28487000	570.00
					 Noir chromé brossé	28487340	855.00
					 Nickel brossé	28487820	855.00
					 AXOR FinishPlus*	28487XXX	855.00
Options:					Finition	Code article	CHF
	AXOR Montreux Bras de douche 389 mm				 Chrome	27348000	135.00
					 Noir chromé brossé	27348340	202.00
					 Nickel brossé	27348820	202.00
					 AXOR FinishPlus*	27348XXX	202.00
	AXOR ShowerSolutions Bras de douche plafond S 100 mm				 Chrome	26432000	198.00
					 Noir chromé brossé	26432340	297.00
					 Nickel brossé	26432820	297.00
					 AXOR FinishPlus*	26432XXX	297.00
	AXOR ShowerSolutions Bras de douche plafond S 300 mm				 Chrome	26433000	264.00
					 Noir chromé brossé	26433340	396.00
					 Nickel brossé	26433820	396.00
					 AXOR FinishPlus*	26433XXX	396.00

Douchette à main 100 1 jet

Caractéristiques

/ dimension: 100 mm
/ jet RainAir

/ débit: 16 l/min sous 3 bars de pression
/ Joint amovible

/ convient au chauffe-eau instantané

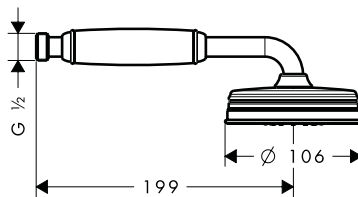

Technologies







Types de jets



Certificats/déclarations



Finition	TEAM	Sanitas Troesch	Code article	CHF
 Chrome	757772	6413821	16320000	239.00
 Noir chromé brossé	757772		16320340	358.00
 Nickel brossé	757772	6413821	16320820	358.00
 AXOR FinishPlus*			16320XXX	358.00

Set de douche 0,90 m avec douchette 100 1jet

Caractéristiques

/ comprenant: douchette, barre de douche, flexible de douche, curseur
 / dimension: 100 mm
 / jet RainAir

/ support pour flexible de douche avec écrou conique
 / Barre de douche AXOR Montreux 0,90 m
 / débit: 16 l/min sous 3 bars de pression
 / montage mural: vis de fixation

/ supports muraux métalliques
 / tube profilé: rond
 / diamètre de la barre de douche: 25 mm
 / distance de perçage 915 mm

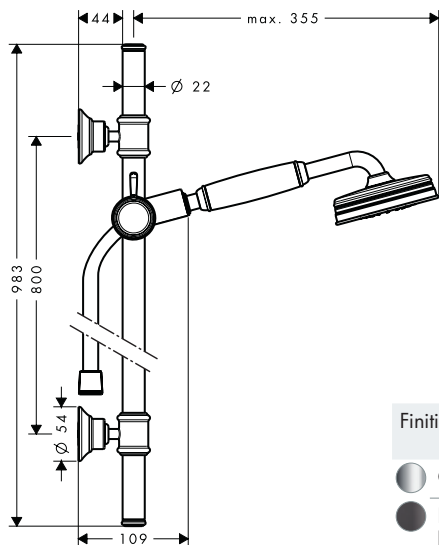

Technologies



Types de jets



Finition	TEAM	Sanitas Troesch	Code article	CHF
● Chrome	757771	6413815	27982000	715.00
● Noir chromé brossé	757771		27982340	1'072.00
● Nickel brossé	757771	6413815	27982820	1'072.00
● AXOR FinishPlus*			27982XXX	1'072.00

comprenant		Inclus dans	Code article
	AXOR Montreux Douchette à main 100 1jet	27982XXX	16320XXX
	Flexible de douche 1,60 m, métallique	27982XXX	28116XXX

Options:		Finition	Code article	CHF
	AXOR Montreux Porte-savon panier d'angle 160/83	● Chrome	42066000	219.00
		● Noir chromé brossé	42066340	328.00
		● Nickel brossé	42066820	328.00
		● AXOR FinishPlus*	42066XXX	328.00

G a m m e s



AXOR ShowerComposition

380



AXOR Showers

390



Systèmes de douche AXOR

454



Commandes de douche AXOR

476



Accessoires AXOR

500



Robinetterie électronique AXOR

546



Vasques et baignoires AXOR

556



Robinetteries de cuisine AXOR

574



Drain, vidages et trop-plein AXOR

596



Corps d'encastrement AXOR

614



AXOR ShowerComposition

Douches de tête	386
Panneau de douche	387
Douche d'épaule	388
Thermostatiques	388





AXOR ShowerComposition

Témoign d'unicité et audace conceptuelle

La douche est un espace d'intimité qui doit se plier et s'adapter aux besoins de chacun.

Conçue par le très célèbre Philippe Starck, la douche AXOR ShowerComposition inaugure un langage conceptuel inédit, universel, moderne et intemporel.

Design : Philippe Starck

« AVEC LA NOUVELLE
GAMME AXOR
SHOWERCOMPOSITION,
NOUS AVONS
RASSEMBLÉ TROIS
OU QUATRE OBJETS
EN UN SEUL. »

Philippe Starck

CARACTÉRISTIQUE DU DESIGN :

Design épuré et rectiligne aux surfaces planes, élégantes et ultrafines.

IDÉE DU DESIGNER :

La gamme AXOR ShowerComposition rassemble trois ou quatre objets en un seul.

POINTS FORTS DE LA GAMME :

- / Le panneau tout-en-un comprend une douche de tête, une douche latérale, un module thermostatique et une douchette à main
- / Il est également possible de composer des modules de douche en fonction de vos préférences et de les agencer pour profiter d'une expérience vraiment personnalisée.
- / PowderRain enrobe votre corps d'un cocon de gouttelettes ultrafines
- / Le flexible de douche textile AXOR apporte encore plus de douceur à la salle de bains.

Tout savoir sur AXOR ShowerComposition :
axor-design.ch



La rencontre entre l'innovation et le design

La gamme se distingue par des surfaces plates et élégantes et des profilés ultra-fins, ainsi que par une conception architecturale qui offre de nouvelles possibilités d'expression de sa personnalité. Que ce soit comme panneau de douche tout-en-un ou comme arrangement personnalisé de modules flottants, AXOR ShowerComposition séduit par ses performances exceptionnelles, comme l'impressionnant jet PowderRain de la douche de tête et la douche d'épaule PowderRain avec angle d'inclinaison réglable. AXOR ShowerComposition offre un maximum de fonctions avec un minimum de ressources.

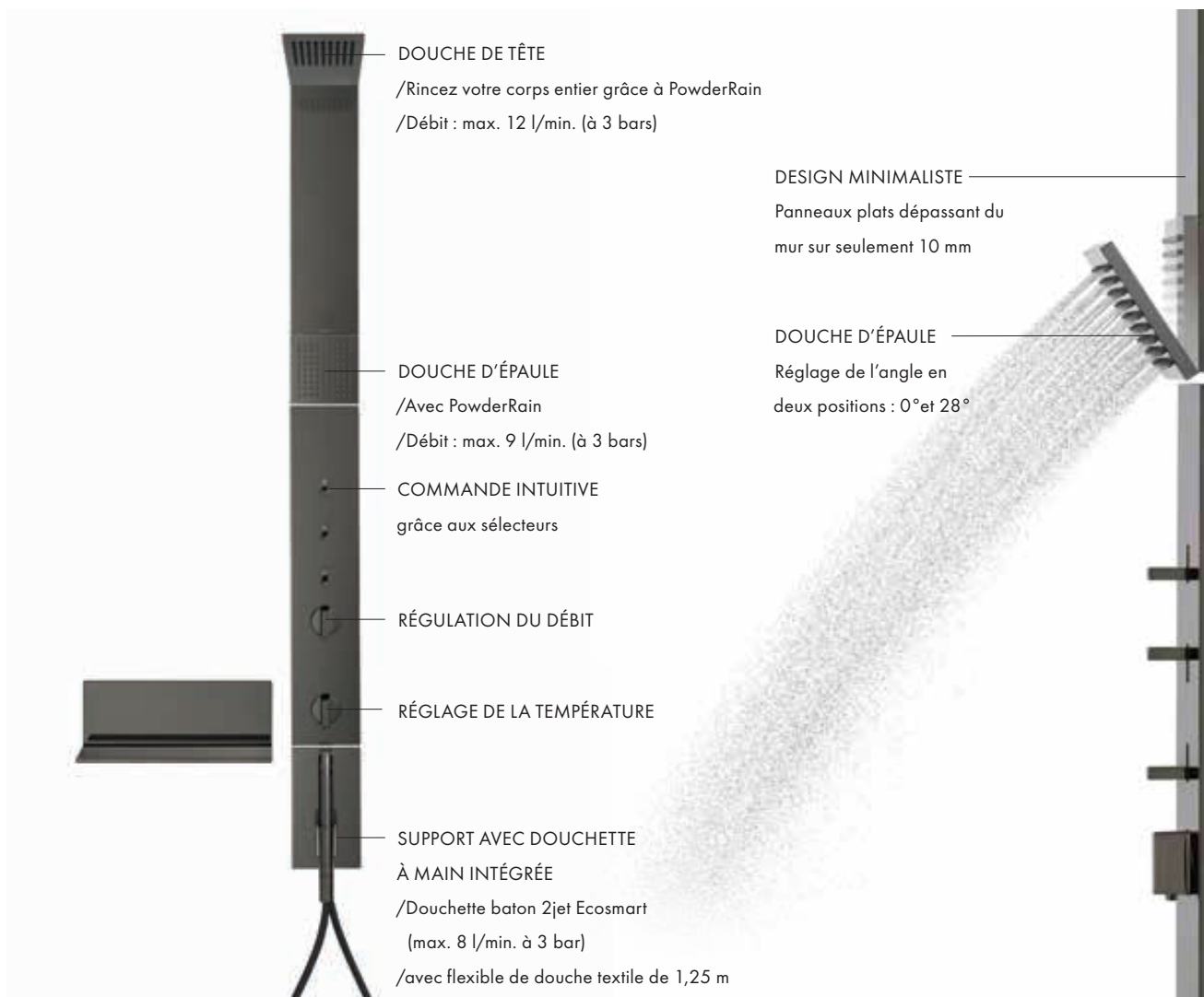

AXOR ShowerComposition se caractérise par un design rectiligne réduit et une faible profondeur de la tête de douche et des panneaux verticaux, dépassant de seulement 10 mm du mur, contrebalancée par une largeur généreuse. Polyvalente et facile à installer, la collection AXOR ShowerComposition se décline en différentes configurations et est disponible dans la gamme complète des surfaces exclusives AXOR FinishPlus, dont le Noir Mat.

Douche de tête 110/220 1 jet

Caractéristiques

/ dimension: 110 x 220 mm
 / PowderRain
 / projection 425 mm
 / matériau du disque de jet: métallique

/ longueur du bras de douche 324 mm
 / débit maximal à 3 bars: 11,2 l/min
 / débit du jet PowderRain (à 3 bars): 11,2 l/min
 / fonctionnalité à partir de: 8,5 l/min

/ type d'installation mural
 / type de fixation: encastré
 / type de raccordement: corps d'encastrement
 / convient au chauffe-eau instantané

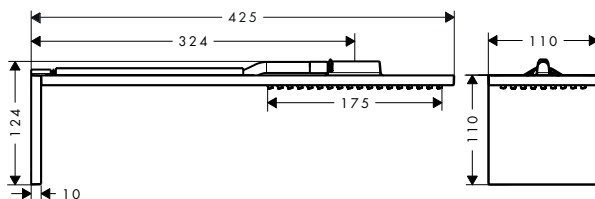

Technologies



Types de jets



Certificats/déclarations



Finition	TEAM	Sanitas Troesch	Code article	CHF
● Chrome	758083	6417145	12592000	1'183.00
● Noir mat	758083		12592670	1'579.00
● AXOR FinishPlus*			12592XXX	1'692.00

⚠ A compléter avec:



Corps d'encastrement pour douche de tête avec bras de douche

Code article CHF

35361180 364.00

Options:



Module thermostatique encastré 470/110 pour 2 fonctions

Finition Code article CHF

● Chrome 12571000 1'936.00

● Noir mat 12571670 2'711.00

● AXOR FinishPlus* 12571XXX 2'768.00

Modules de douche 2jet, avec douche d'épaule 1jet

Caractéristiques des variantes

/ comprenant: douche de tête, douche d'épaules
 / matériau du disque de jet: métallique

/ type de jet de la douche d'épaules: PowderRain
 / pression maximum en fonctionnement: 6 bars

/ type de raccordement: corps d'encastrement

250/250

110/220

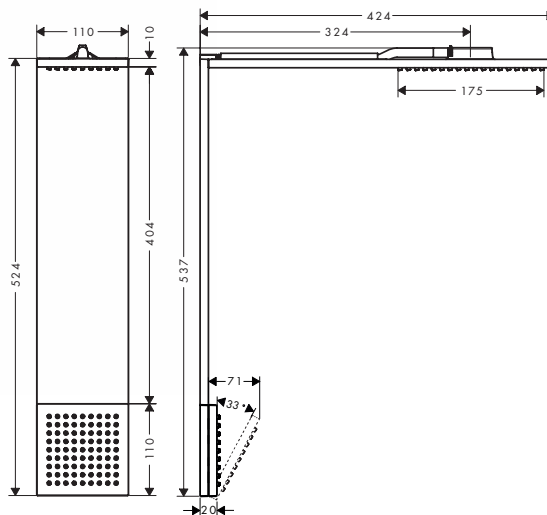
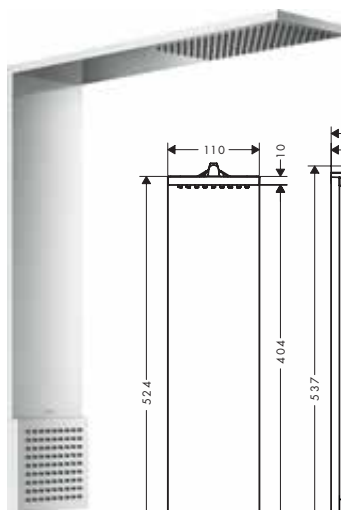
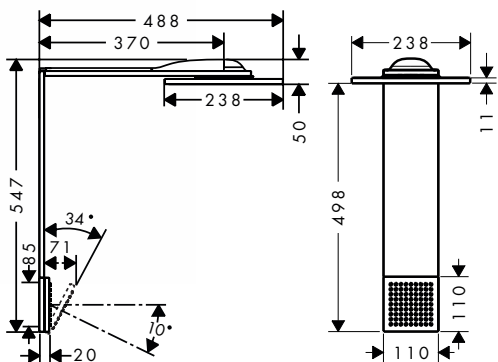
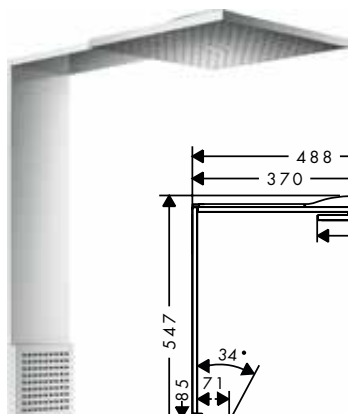

Technologies



Types de jets



Certificats/déclarations



Modules de douche 2jet, avec douche d'épaule 1jet

Vue d'ensemble

Dimension du disque de jet	Longueur du bras de douche (mm)	Nombre de jets	Types de jet	Débit max. à 3 bar (l/min)	Pression du débit minimum (bar)	Finition	TEAM	Sanitas Troesch	Code article	CHF
250/250	370	2	Powder-Rain, jet Intense Powder-Rain	21,6	1,8	● Chrome	758084	6417146	12594000	2'689.00
						● Noir mat	758084		12594670	3'588.00
						● AXOR FinishPlus*			12594XXX	3'845.00
110/220	324	1	Powder-Rain	17	2,5	● Chrome	758085	6417147	12593000	2'044.00
						● Noir mat	758085		12593670	2'727.00
						● AXOR FinishPlus*			12593XXX	2'922.00

A compléter avec:

Corps d'encastrement pour douche de tête avec bras de douche

Code article

CHF

35361180 364.00

Panneau de douche avec thermostat, douche de tête 110/220 1 jet et douche d'épaule

Caractéristiques

/ comprenant: douche de tête, douche d'épaules, douchette tube, thermostatique de douche, flexible de douche synthétique
 / dimension: 110 x 220 mm
 / douche de tête: PowderRain
 / débit du jet PowderRain (à 3 bars): 11,6 l/min
 / douche latérale: PowderRain
 / débit de la douchette à 3 bars: 11,2 l/min

/ longueur du bras de douche: 324 mm
 / protection contre les brûlures à 40 °C
 / limiteur d'eau chaude réglable
 / alimentation d'eau isolée
 / type de fixation: encastré
 / convient aux chauffe-eaux instantanés
 / pression minimum en fonctionnement: 1,5 bar
 / pression maximum en fonctionnement: 10 bars

/ débit maximal à 3 bars: 16,5 l/min
 / projection: 425 mm
 / utilisation des sorties: utilisation simultanée de plusieurs sorties
 / type de raccordement: corps d'encastrement
 / Fonction Eco: environ 50 % d'économie d'eau selon le débit et l'installation et fonction robinet d'arrêt intégré

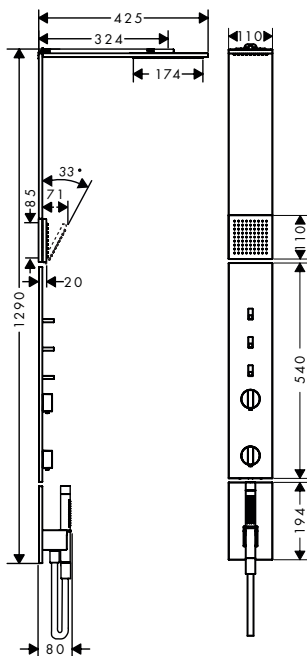

Technologies



Types de jets



Certificats/déclarations



Finition	TEAM	Sanitas Troesch	Code article	CHF
● Chrome	758086	6417148	12595000	4'518.00
● Noir mat	758086		12595670	6'028.00
● AXOR FinishPlus*			12595XXX	6'459.00

comprenant

Douche d'épaule 110/110 1jet

Inclus dans

Code article

12595XXX

12596XXX



Flexible de douche textile 1,25 m avec écrous cylindriques

12595XXX

28228XXX

A compléter avec:

Corps d'encastrement pour panneau de douche

Code article

CHF

12676180

2'044.00

Douche d'épaule 110/110 1jet

Caractéristiques

/ dimension: 110 x 110 mm
 / PowderRain
 / angle de douche ajustable (2 possibilités)

/ rosace: carré
 / débit maximal à 3 bars: 6,8 l/min
 / débit du jet PowderRain (à 3 bars): 6,8 l/min

/ matériau: métallique
 / type de raccordement: corps d'encastrement

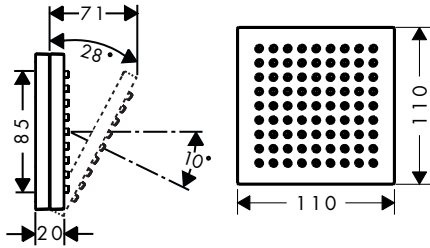

Technologies



Types de jets



Certificats/déclarations



Finition	TEAM	Sanitas Troesch	Code article	CHF
● Chrome	758088	6417149	12596000	484.00
● Noir mat	758088		12596670	646.00
● AXOR FinishPlus*			12596XXX	692.00

⚠ A compléter avec:



Corps d'encastrement pour douche de tête avec bras de douche

Code article	CHF
35361180	364.00

Modules thermostatiques montage encastré

Caractéristiques des variantes

/ comprenant: module thermostatique, support pour douchette, douchette tube, flexible de douche synthétique
 / utilisation simultanée de plusieurs sorties
 / poignée à mouvement coulissant pour ouvrir et fermer l'eau

/ contrôle de la température et du débit
 / environ 50 % d'économie d'eau selon le débit et l'installation et fonction robinet d'arrêt intégré
 / cartouche thermostatique, mécanisme Push marche/arrêt
 / fonction safety stop à 40 °C

/ limiteur de température réglable
 / clapet anti-retour
 / type de raccordement: corps d'encastrement
 / type de jet de la douchette: jet Rain, Mono

2 fonctions

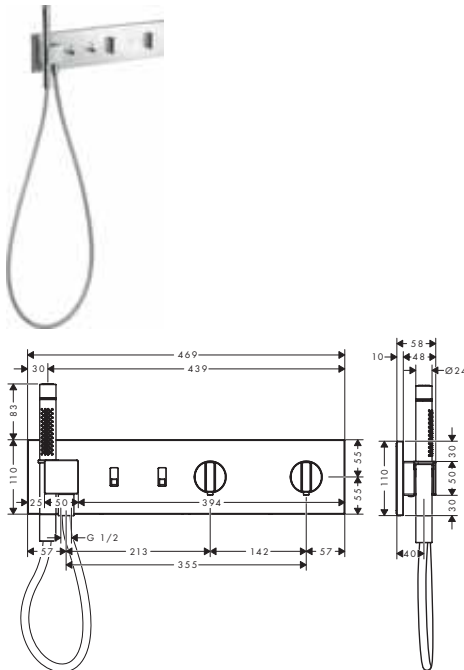

3 fonctions

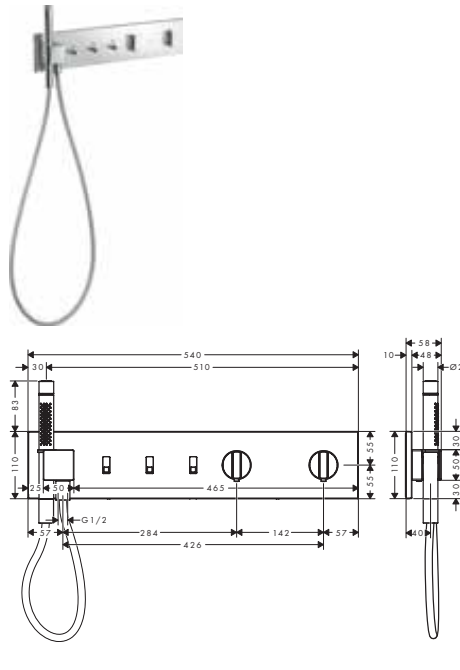

4 fonctions

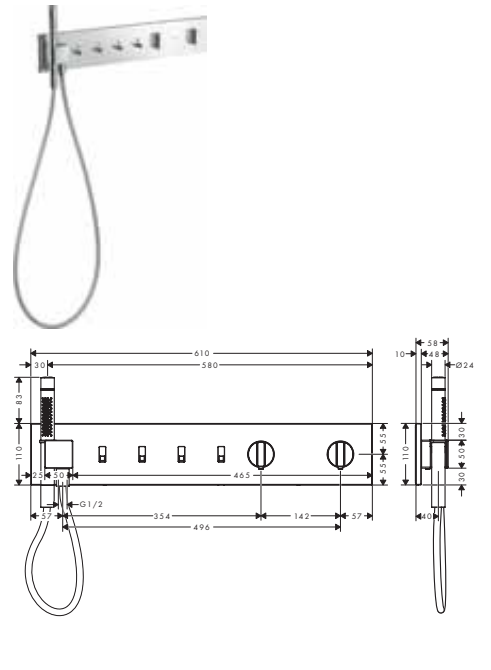

Eco-Responsabilité



Technologies



Types de jets











Certificats/déclarations







Modules thermostatiques montage encastré

Vue d'ensemble

Dimensions du produit (mm)	Nombre de fonctions		Finition	TEAM	Sanitas Troesch	Code article	CHF
470/110	2 fonctions		 Chrome	758089	6417150	12571000	1'936.00
			 Noir mat	758089		12571670	2'711.00
			 AXOR FinishPlus*			12571XXX	2'768.00
540/110	3 fonctions		 Chrome	758092	6417151	12572000	2'151.00
			 Noir mat	758092		12572670	2'871.00
			 AXOR FinishPlus*			12572XXX	3'076.00
610/110	4 fonctions	26	 Chrome	758093	6417152	12573000	2'366.00
			 Noir mat	758093		12573670	3'158.00
			 AXOR FinishPlus*			12573XXX	3'383.00

comprenant		Inclus dans	Code article
	Flexible de douche textile 1,25 m avec écrous cylindriques	12571XXX 12572XXX 12573XXX	28228XXX

 A compléter avec:	Pour	Code article	CHF
	Corps d'encastrement pour module thermostatique 2 fonctions	12571XXX	18310180 898.00
	Corps d'encastrement pour module thermostatique 3 fonctions	12572XXX	18311180 1'048.00
	Corps d'encastrement pour module thermostatique 4 fonctions	12573XXX	18312180 1'197.00



AXOR Douches

Douches de tête	400
Plaques de recouvrement	428
Douches latérales/Modules de douche	429
Douchettes à main	430
Sets de douche	434
Supports de douche	444
Coudes de raccordement	445
Support	446
Flexibles de douche	448





AXOR Douches

L'excellence dans la douche

Trois caractéristiques forment la base des différents produits de douche AXOR : ce sont tous des objets de design luxueux qui façonnent l'espace et offrent des expériences aquatiques fascinantes. La gamme AXOR Showers transforme la douche en un lieu d'estime envers le corps et envers l'eau.

Design : Philippe Starck, PHOENIX, Nendo, Front, Barber Osgerby

LES PRODUITS DE
DOUCHE AXOR SONT
SYNONYMES DE DESIGN,
D'INNOVATION ET
D'EXPÉRIENCE DE L'EAU
AU PLUS HAUT NIVEAU.

CARACTÉRISTIQUE DU DESIGN :

Objets design d'avant-garde - combinables de manière universelle et d'une collection à l'autre.

IDÉE DES DESIGNERS :

Le luxe dans la douche : la gamme AXOR Showers au design fascinant offre une fonctionnalité parfaite et une expérience de l'eau unique. Elle se concentre sur l'être humain et crée une expérience luxueuse pour le corps.

POINTS FORTS DE LA GAMME :

- / AXOR ShowerHeaven 1200/300 4jet : expérience spa grâce aux dimensions généreuses et au jet innovant PowderRain
- / AXOR LampShower conçue par Nendo : une source de lumière et d'eau
- / AXOR Conscious Showers : une utilisation durable de l'eau et des normes esthétiques exigeantes
- / Différents types de jet pour différentes applications : du jet massant au jet enveloppant de douceur en passant par le jet revitalisant

Tout savoir sur AXOR Showers :
axor-design.ch

Types de jet AXOR



INTENSE POWDERRAIN

Un jet douche puissant et concentré revigore le corps et l'esprit.



POWDERRAIN

Des gouttes douces enveloppent le corps comme un cocon d'eau.



RAINAIR

Avec de l'eau enrichie d'air. Pour un jet généreux de gouttes d'une douceur infinie.



RAIN

Un jet puissant et généreux à l'effet vivifiant. Parfaitement adapté au rinçage des cheveux.



RAINSTREAM

Perles d'eau volumineuses. Concentrées précisément en plusieurs jets parallèles.



RAIN XL

Une expérience de la douche XXL, qui enveloppe tout le corps.



RAIN/POWDERRAIN

Combinaison du jet pluie puissant et du jet PowderRain enveloppant de douceur.



RAINFLOW

Jet déferlant puissant. Asperge généreusement le corps, comme une cascade.



MONORAIN

Jet intense. Ponctuellement rafraîchissant et relaxant.



WHIRLAIR

Jet concentré Pour une sensation de massage sous la douche

Innovations en matière de jet dans la douche

L'AXOR ShowerHeaven 1200/300 4jet est le nouvel archétype dans la douche et offre une grande scène d'expression pour l'eau. Avec cette douche de tête, la mise en scène de l'eau est impressionnante : du jet revitalisant au jet doux PowderRain - l'innovation d'AXOR en matière de design d'eau - en passant par le jet pluie bienfaisant. D'innombrables gouttes d'eau d'une douceur veloutée enveloppent le corps. Comme un cocon d'eau.

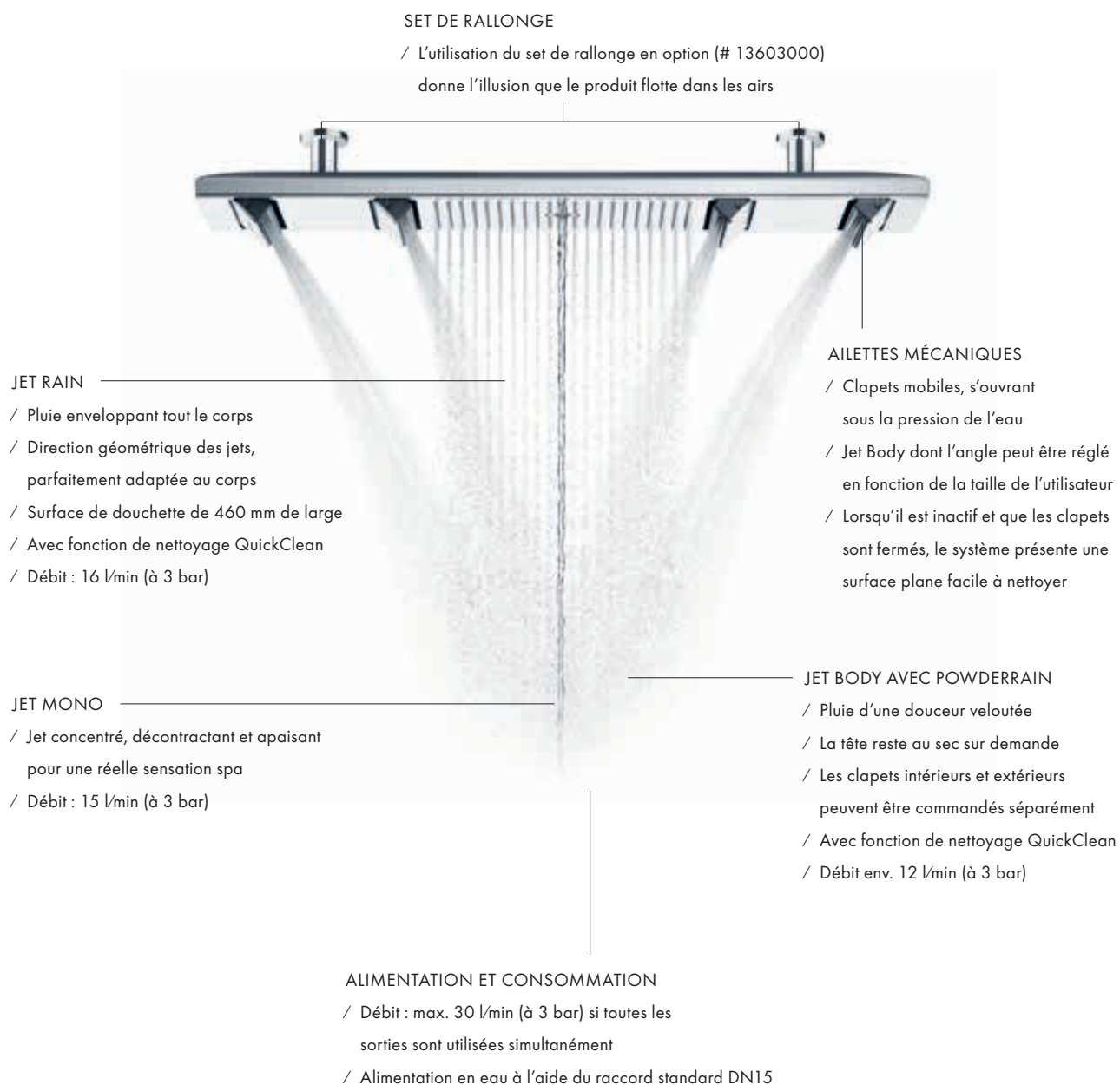

Design monolithique pour la douche

Les douches de tête et douchettes à main AXOR One présentent des formes monolithiques et une approche innovante des types de jets Rain et PowderRain, reflétées dans le langage graphique distinctif du disque de jet de la douche de tête. Disponible en version 1jet et 2jet, la douche de tête 280 propose les deux types de jet.



POWERRAIN

/ Les 5 cercles intérieurs caressent la peau avec PowderRain



JET PLUIE

/ Les 5 cercles distincts couvrent le corps entier sous la douche



La douche de tête AXOR One 75 1jet se présente comme une douche d'épaule au débit max. de 8,7 l/min. (à 3 bars)



Design puriste combiné à une expérience de l'eau fascinante dans la douche

Les douches de tête AXOR rondes de 250 mm et 300 mm de diamètre ainsi que leurs variantes carrées de 250/250 mm et 300/300 mm arborent un design puriste. Elles sont conçues pour une utilisation universelle et sont compatibles avec n'importe quel design de douche luxueuse. Avec leurs surfaces planes, les formes géométriques et claires constituent des éléments créateurs de style, du disque de jet à la plaque de plafond ou murale. Fabriquées en métal haut de gamme – que ce soit avec une surface chromée brillante ou ennoblie dans l'une des nombreuses finitions spéciales AXOR FinishPlus, les douches sont des objets design parfaits. L'intérieur dissimule un chef-d'œuvre technique : les buses spécialement conçues ne sont visibles qu'après l'ouverture de l'eau et disparaissent à l'arrêt de la douche. Derrière cette invention se cache un principe technique qui fonctionne avec la pression de l'eau, sans aucune mécanique supplémentaire.

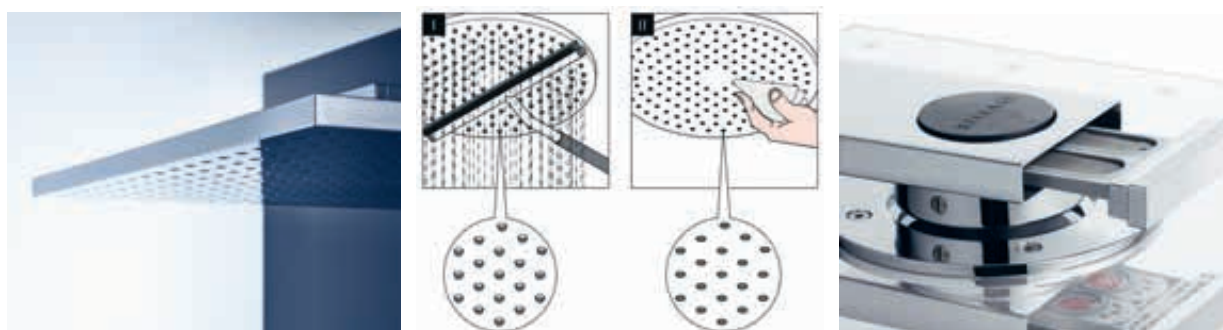

Le disque de jet métallique de haute qualité est particulièrement puriste grâce aux buses dynamiques. En raison de la surface plane sans picots en silicone, les gouttes d'eau ou les résidus de calcaire sur le disque de jet s'enlèvent facilement avec un chiffon ou une raclette. Grâce à la fonction de nettoyage QuickClean, les résidus de calcaire peuvent être éliminés des picots en silicone d'un simple essuyage. La douche peut être facilement retirée par le raccord à baïonnette pour la placer, par exemple, dans un bain de nettoyage anticalcaire.

La carte de service intégrée contient les filtres à impuretés. Le nettoyage des filtres ne nécessite aucun outil pour le démontage de la douche de tête, car la carte de service permet d'y accéder facilement et efficacement. Ainsi, de temps en temps, le service nécessaire devient efficace et réduit les coûts d'exploitation.



PowderRain



Intense PowderRain



PowderRain + Intense PowderRain

Types de jet innovants PowderRain et Intense PowderRain : PowderRain sous forme de pluie fine (débit : 16 à 20 l/min à 3 bar), comme un cocon d'eau enveloppant. Et comme Intense PowderRain, jet pluie puissant (débit : 15 à 18 l/min à 3 bar) et une véritable innovation pour les variantes 2jet.

Une source de lumière et d'eau

L'AXOR LampShower conçue par Nendo allie lumière et douche dans un objet design exclusif. L'éclairage intégré efface les limites d'un agencement conventionnel. Il instaure une ambiance chaleureuse dans la douche. Une large couronne de pluie entoure complètement le corps d'eau.

DISQUE DE JET

- / En métal pur
- / 275 mm de diamètre
- / Amovible pour un nettoyage aisé

ÉCLAIRAGE

- / Éclairage LED économe en énergie (4 W)
- / Alimentation électrique : tension d'entrée 100 - 240 V AC, 50 - 60 Hz/tension de sortie 12 V DC
- / Bloc secteur 12 V, 12 W inclus
- / Température de couleur blanc chaud 2 700 K
- / Alimentation électrique : câble de raccordement de 7 m de long avec bloc secteur 12 V
- / La commande de l'éclairage s'effectue via un interrupteur séparé situé hors de la douche

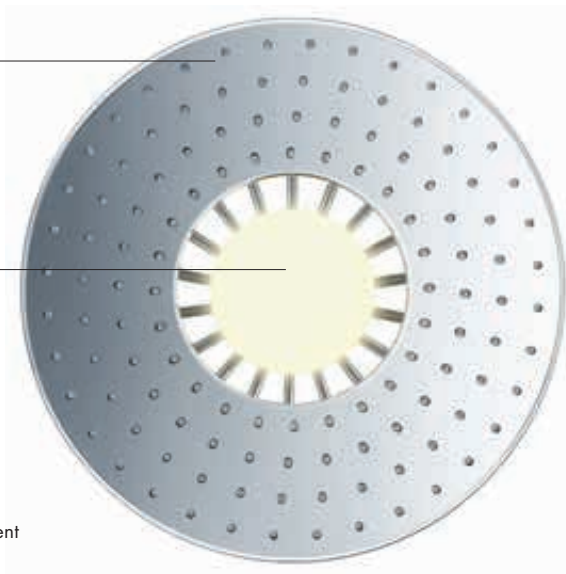

BRAS DE DOUCHE

- / Longueur de 380 mm, pivotable horizontalement sur 150°
- / Orientation optimale de la douche

ROTULE

- / Ajustable sur 5° pour une orientation optimale du jet

TYPE DE JET

- / Doux jet Rain pour une expérience de douche hors du commun
- / Avec fonction de nettoyage QuickClean
- / Débit 13 l/min (à 3 bar)



AXOR Conscious Showers. L'Eau, élément précieux.



La douche fait partie des moments les plus précieux de notre quotidien. Pour rendre un tel rituel aussi agréable que responsable, AXOR a développé les Conscious Showers. Tous les produits de douche de cette gamme se caractérisent par une faible consommation d'eau, à partir de 6 l/min.

Les AXOR Conscious Showers répondent aux exigences spécifiques de l'utilisation durable de ce précieux élément qu'est l'eau, tout en satisfaisant aux exigences esthétiques les plus élevées. Qu'elles soient de forme ronde ou carrée, elles peuvent être combinées avec les collections de salles de bains AXOR dans une variété de styles.



Douche de tête AXOR 220 1jet



Douche de tête AXOR 245/180 1jet

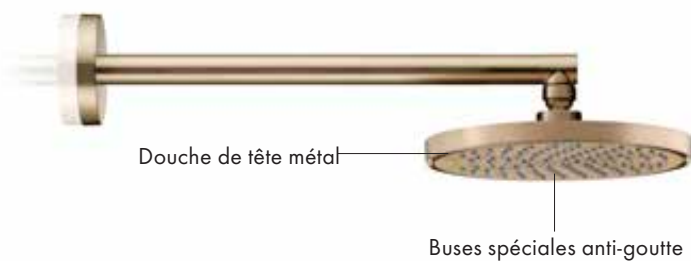

Douche de tête AXOR 245 1jet

ShowerHeaven 1200 / 300 4jet sans éclairage

Caractéristiques

/ dimension: 1200 x 300 mm
 / PowderRain, jet Rain, Mono
 / matériau du disque de jet: métallique
 / raccord plafond métallique
 / débit maximal à 3 bars: 30 l/min
 / débit PowderRain extérieur (à 3 bars): 11 l/min
 / débit PowderRain intérieur (à 3 bars): 12 l/min

/ débit du jet Rain (sous 3 bars de pression): 16 l/min
 / débit du jet Mono (sous 3 bars de pression): 14 l/min
 / les types de jet peuvent être activés individuellement ou en simultané
 / douche de tête amovible pour le nettoyage

/ les clapets extensibles peuvent être ouverts manuellement
 / type d'installation plafond, les clapets extensibles peuvent être ajustés à la taille de l'utilisateur
 / type de raccordement: corps d'encastrement
 / ne convient pas aux chauffe-eaux instantanés
 / non inclus: corps d'encastrement

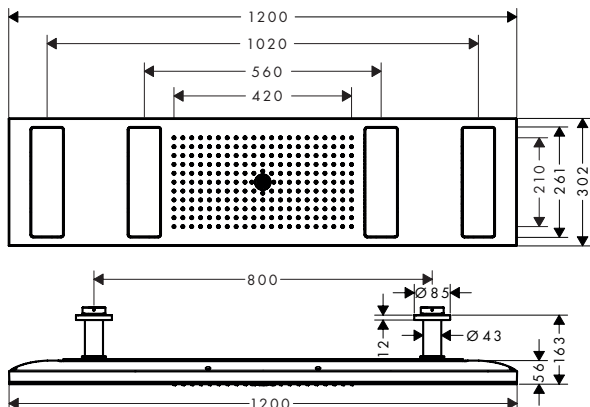

Technologies



Types de jets



Certificats/déclarations



Finition	TEAM	Sanitas Troesch	Code article	CHF
● Chrome	757391	6417143	10637000	9'888.00
● AXOR FinishPlus*			10637XXX	14'832.00

⚠ A compléter avec:



Corps d'encastrement pour ShowerHeaven 1200 x 300 4jet

Code article	CHF
10922180	727.00

Options:

 Rallonge 230 mm pour montage plafond Axor Showerheaven 1200 / 300 4jet

Finition	Code article	CHF
● Chrome	13603000	1'174.00
● AXOR FinishPlus*	13603XXX	1'760.00

 Module thermostatique Select encastré 670 / 900 avec 5 fonctions

Finition	Code article	CHF
● Chrome	18358000	2'690.00
● AXOR FinishPlus*	18358XXX	4'034.00

ShowerHeaven 3jet avec éclairage

Caractéristiques des variantes

/ jet RainAir, jet Rain, Mono
 / cadre: acier inoxydable brossé
 / matériau du disque de jet: métallique
 / surface du disque de jet: acier inoxydable poli
 / les types de jet peuvent être activés individuellement ou en simultanément, les 3 types de jets peuvent être commandés par 3 robinets d'arrêt indépendant ou par un inverseur avec 3 sorties (Quattro ou iControl : vendus séparément)

/ zones des types de jet: Bodyzone - partie externe de la douche de tête, Rainzone - partie interne de la douche de tête avec fonction AirPower, jet laminaire Ø 17 mm
 / type d'installation plafond
 / LED
 / Transformateur transformateur 12 V, 18 W, encastré
 / tension d'entrée: 100 - 240 Volt AC / 50/60 Hz

/ Tension de sortie: 12 V DC
 / couleur de la température: 2700 K
 / Couleur claire: blanc chaud
 / classe d'efficacité énergétique éclairage de classe énergétique G
 / ne convient pas aux chauffe-eaux instantanés

970/970

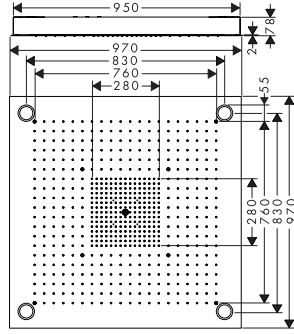
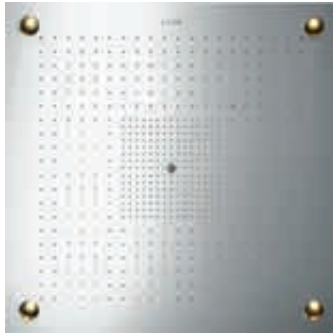

720/720

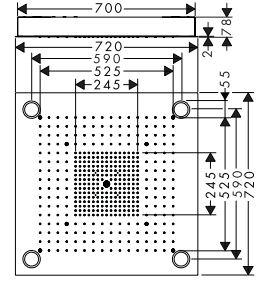
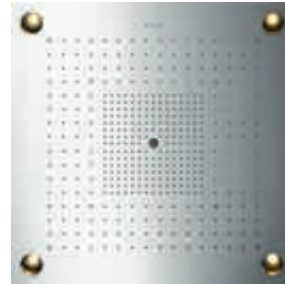

Technologies



Types de jets



Certificats/déclarations



Vue d'ensemble

Dimension du disque de jet	Nombre de jets	Types de jet	Débit max. à 3 bar (l/min)	Pression du débit minimum (bar)	Finition	TEAM	Sanitas Troesch	Code article	CHF
970/970	3	jet RainAir, jet Rain, Mono	33,3	2,5	Aspect acier inoxydable	758492	6417102	10623800	10'655.00
720/720	3	jet RainAir, jet Rain, Mono	36,8	2,5	Aspect acier inoxydable	758490	6417110	10627800	8'880.00

ShowerHeaven 3jet sans éclairage

Caractéristiques des variantes

/ jet RainAir, jet Rain, Mono
 / cadre: acier inoxydable brossé
 / matériau du disque de jet: métallique
 / surface du disque de jet: acier inoxydable poli

/ les 3 types de jets peuvent être commandés par 3 robinets d'arrêt indépendant ou par un inverseur avec 3 sorties (Quattro ou iControl : vendus séparément), les types de jet peuvent être activés individuellement ou en simultanément

/ zones des types de jet: Bodyzone - partie externe de la douche de tête, Rainzone - partie interne de la douche de tête avec fonction AirPower, jet laminaire Ø 17 mm
 / type d'installation plafond
 / ne convient pas aux chauffe-eaux instantanés
 / prévoir un thermostatique haut débit

970/970

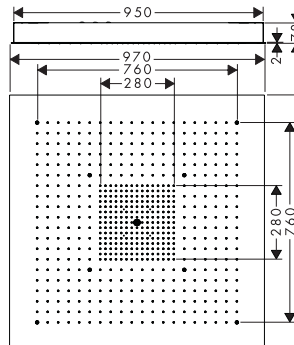
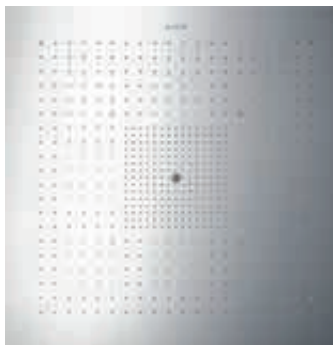

720/720

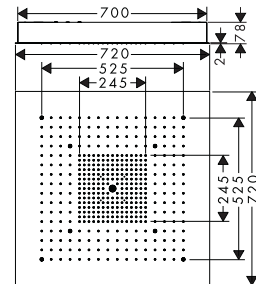
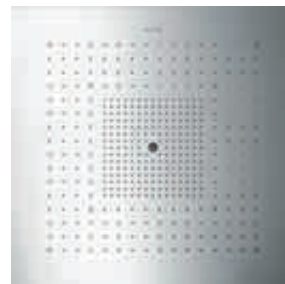

Technologies



Types de jets



Certificats/déclarations



Pour plus d'informations sur ce produit, voir la page suivante.

ShowerHeaven 3jet sans éclairage

Vue d'ensemble

Dimension du disque de jet	Nombre de jets	Types de jet	Débit max. à 3 bar (l/min)	Pression du débit minimum (bar)	Finition	TEAM	Sanitas Troesch	Code article	CHF
970/970	3	jet RainAir, jet Rain, Mono	42	2,5	● Aspect acier inoxydable	758491	6417108	10621800	9'768.00
720/720	3	jet RainAir, jet Rain, Mono	43	2,5	● Aspect acier inoxydable	758489	6417111	10625800	7'992.00

Douche de tête 75 1jet EcoSmart avec bras de douche 116 mm

Caractéristiques

/ comprenant: douche de tête, bras de douche
 / dimension: 73 mm
 / PowderRain
 / projection 116 mm
 / articulation à rotule: douche de tête orientable

/ matériau du disque de jet: métallique
 / longueur du bras de douche 85 mm
 / débit maximal à 3 bars: 8,7 l/min
 / débit du jet PowderRain (à 3 bars): 8,7 l/min
 / fonctionnalité à partir de: 6,3 l/min

/ douche de tête amovible pour le nettoyage
 / type d'installation mural
 / convient au chauffe-eau instantané

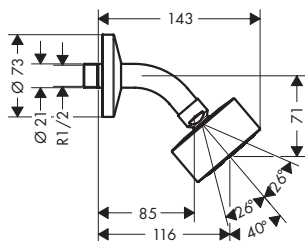

Eco-Responsabilité



Technologies



Types de jets



Certificats/déclarations



Finition	TEAM	Sanitas Troesch	Code article	CHF
● Chrome	757509	6417770	48490000	254.00
● Bronze brossé	757509		48490140	381.00
● Noir chromé brossé	757509		48490340	381.00
● Noir mat	757509	6417770	48490670	356.00
○ Blanc mat	757509		48490700	356.00
● Aspect doré poli	757509		48490990	381.00
● AXOR FinishPlus*			48490XXX	381.00

Douche de plafond 2jet, 1jet avec bras de douche

Caractéristiques des variantes

/ comprenant: douche de tête, bras de douche
/ dimension: 280 mm

/ matériau du disque de jet: métallique
/ douche de tête amovible pour le nettoyage

/ type d'installation mural
/ convient au chauffe-eau instantané

2 types de jets



1 type de jet



Technologies



Types de jets



Certificats/déclarations

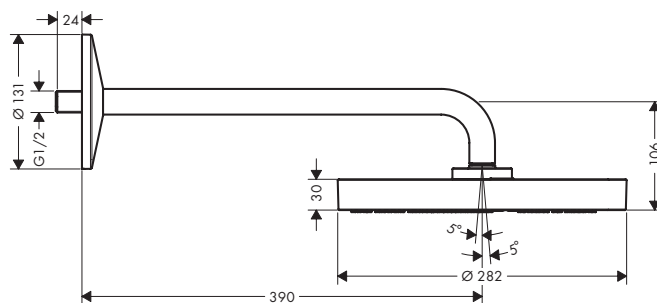
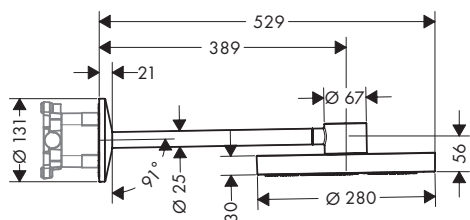

Vue d'ensemble

Dimension du disque de jet	Longueur du bras de douche (mm)	Nombre de jets	Types de jet	Débit max. à 3 bar (l/min)	Pression du débit minimum (bar)	Finition	TEAM	Sanitas Troesch	Code article	CHF
280	389	2	PowderRain, jet Rain	12	1,5	<ul style="list-style-type: none"> Chrome Bronze brossé Noir chromé brossé Noir mat Blanc mat Aspect doré poli AXOR FinishPlus* 	757512	6417772	48492000	1'270.00
280	390	1	PowderRain et Rain combinés	12,3	1,2	<ul style="list-style-type: none"> Chrome Bronze brossé Noir chromé brossé Noir mat Blanc mat Aspect doré poli AXOR FinishPlus* 	757510	6417771	48491000	1'097.00
									48492140	1'905.00
									48492340	1'905.00
									48492670	1'778.00
									48492700	1'778.00
									48492990	1'905.00
									48492XXX	1'905.00
									48491000	1'097.00
									48491140	1'645.00
									48491340	1'645.00
									48491670	1'535.00
									48491700	1'535.00
									48491990	1'645.00
									48491XXX	1'645.00

⚠ A compléter avec:		Pour	Code article	CHF
	Corps d'encastrement pour douche de tête avec bras de douche	48492XXX	35361180	364.00

*Pour plus d'informations veuillez vous référer à la liste „AXOR FinishPlus“.

Douches de plafond 2jet, 1jet avec raccord plafond

Caractéristiques des variantes

/ comprenant: douche de tête, raccord plafond
/ dimension: 280 mm
/ matériau du disque de jet: métallique

/ raccord plafond métallique
/ douche de tête amovible pour le nettoyage
/ type d'installation plafond

/ convient au chauffe-eau instantané

2 types de jets

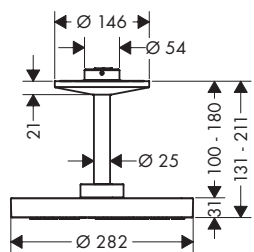

1 type de jet

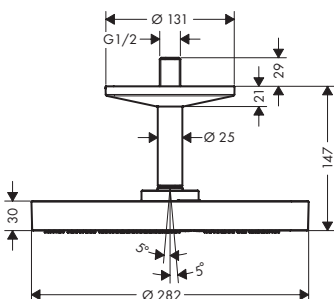

Technologies



Types de jets



Certificats/déclarations



Vue d'ensemble

Dimension du disque de jet	Nombre de jets	Types de jet	Débit max. à 3 bar (l/min)	Pression du débit minimum (bar)	Finition	TEAM	Sanitas Troesch	Code article	CHF
280	2	PowderRain, jet Rain	18	1,5	Chrome	757514	6417774	48494000	1'154.00
					Bronze brossé	757514		48494140	1'732.00
					Noir chromé brossé	757514		48494340	1'732.00
					Noir mat	757514	6417774	48494670	1'616.00
					Blanc mat	757514		48494700	1'616.00
					Aspect doré poli			48494990	1'732.00
					AXOR FinishPlus*			48494XXX	1'732.00
					280	1	PowderRain et Rain combinés	12,2	1,4
					Bronze brossé	757513		48493140	1'472.00
					Noir chromé brossé	757513		48493340	1'472.00
					Noir mat	757513	6417773	48493670	1'374.00
					Blanc mat	757513		48493700	1'374.00
					Aspect doré poli	757513		48493990	1'472.00
					AXOR FinishPlus*			48493XXX	1'472.00









⚠ A compléter avec:

	Pour	Code article	CHF
Corps d'encastrement 1/2" à disques céramique	48494XXX	26434180	278.00

Options:

	Pour	Finition	Code article	CHF
Bras de douche plafond 300 mm pour douche de tête 280 2jet	48494XXX	Chrome	48496000	346.00
		Bronze brossé	48496140	520.00
		Noir chromé brossé	48496340	520.00
		Noir mat	48496670	485.00
		Blanc mat	48496700	485.00
		Aspect doré poli	48496990	520.00
		AXOR FinishPlus*	48496XXX	520.00

Douches de plafond 2jet, 1jet avec raccord plafond

Options:	Pour	Finition	Code article	CHF
 Bras de douche plafond 300 mm pour douche de tête 280 1jet	48493XXX	 Chrome	48495000	231.00
		 Bronze brossé	48495140	346.00
		 Noir chromé brossé	48495340	346.00
		 Noir mat	48495670	323.00
		 Blanc mat	48495700	323.00
		 Aspect doré poli	48495990	346.00
		 AXOR FinishPlus*	48495XXX	346.00

Douche de plafond 2jet, 1jet avec bras de douche

Caractéristiques des variantes

/ comprenant: douche de tête, bras de douche
/ les buses du disque de jet sortent lors de l'utilisation

/ matériau du disque de jet: métallique
/ longueur du bras de douche 450 mm
/ douche de tête amovible pour le nettoyage

/ la ServiceCard peut être retirée sans outils pour le nettoyage
/ type d'installation mural

300

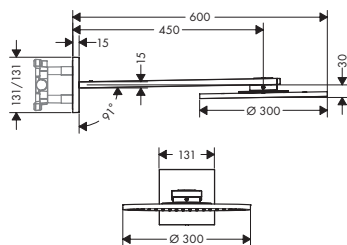

250

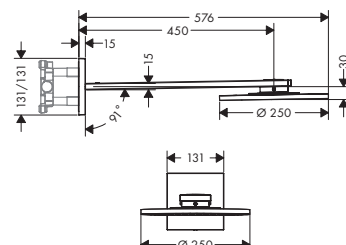

Technologies

















Types de jets



Certificats/déclarations



Vue d'ensemble

Dimension du disque de jet	Nombre de jets	Types de jet	Débit max. à 3 bar (l/min)	Pression du débit minimum (bar)	Raccordement	Finition	TEAM	Sanitas Troesch	Code article	CHF
300	2	PowderRain, jet Intense PowderRain	19	2	corps d'encastrement	 Chrome	758370	6545977	35303000	1'858.00
						 Bronze brossé	758370		35303140	2'787.00
						 Noir chromé brossé	758370		35303340	2'787.00
						 Noir mat	758370		35303670	2'601.00
						 Nickel brossé	758370		35303820	2'787.00
						 Aspect doré poli	758370		35303990	2'787.00
						 AXOR FinishPlus*			35303XXX	2'787.00
						300	1	PowderRain	17,6	1,9
300	1	PowderRain	17,6	1,9	1/2	 Bronze brossé	758360		35300140	2'498.00
						 Noir chromé brossé	758360		35300340	2'498.00
						 Noir mat	758360		35300670	2'332.00
						 Nickel brossé	758360		35300820	2'498.00
						 Aspect doré poli	758360		35300990	2'498.00
						 AXOR FinishPlus*			35300XXX	2'498.00
						250	2	PowderRain, jet Intense PowderRain	19	2
						 AXOR FinishPlus*			35296XXX	2'306.00

Pour plus d'informations sur ce produit, voir la page suivante.

Douche de plafond 2jet, 1jet avec bras de douche

Vue d'ensemble

Dimension du disque de jet	Nombre de jets	Types de jet	Débit max. à 3 bar (l/min)	Pression du débit minimum (bar)	Raccordement	Finition	TEAM	Sanitas Troesch	Code article	CHF
250	1	PowderRain	18,1	1,5	½	● Chrome	758361	6545974	35284000	1'345.00
						● AXOR FinishPlus*			35284XXX	2'018.00

⚠ A compléter avec:		Pour	Code article	CHF
	Corps d'encastrement pour douche de tête avec bras de douche	35303XXX 35296XXX	35361180	364.00

Options:		Finition	Code article	CHF
	Platine murale softsquare	● Chrome	35214000	81.90
		● Noir mat	35214670	123.00
		● AXOR FinishPlus*	35214XXX	123.00

Douches de plafond 2jet, 1jet avec raccord plafond

Caractéristiques des variantes

/ comprenant: douche de tête, raccord plafond
/ les buses du disque de jet sortent lors de l'utilisation
/ matériau du disque de jet: métallique

/ raccord plafond métallique
/ douche de tête amovible pour le nettoyage
/ la ServiceCard peut être retirée sans outils pour le nettoyage

/ type d'installation plafond
/ type de raccordement: corps d'encastrement
/ convient au chauffe-eau instantané

300

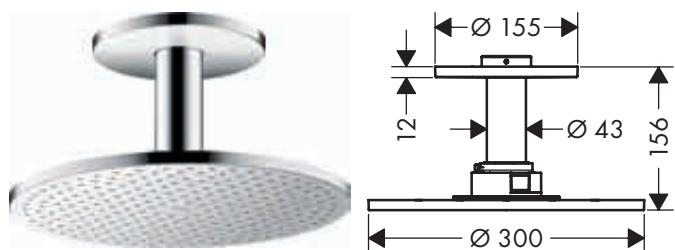

250

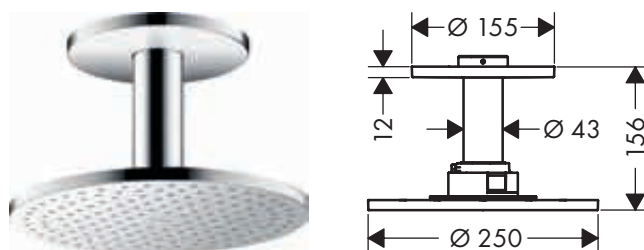

Technologies



Types de jets



Certificats/déclarations



Vue d'ensemble

Dimension du disque de jet	Nombre de jets	Types de jet	Débit max. à 3 bar (l/min)	Pression du débit minimum (bar)	Finition	TEAM	Code article	CHF						
300	1	PowderRain	19	1,8	● Chrome	758372	35301000	1'474.00						
					● Bronze brossé		35301140	2'210.00						
					● Noir chromé brossé		35301340	2'210.00						
					● Noir mat		35301670	2'063.00						
					● Nickel brossé		35301820	2'210.00						
					● Aspect doré poli		35301990	2'210.00						
					● AXOR FinishPlus*		35301XXX	2'210.00						
					300		2	PowderRain, jet Intense PowderRain	18	2,4	● Chrome	758371	35304000	1'666.00
											● Bronze brossé		35304140	2'498.00
											● Noir chromé brossé		35304340	2'498.00
● Noir mat	35304670	2'332.00												
● Nickel brossé	35304820	2'498.00												
● Aspect doré poli	35304990	2'498.00												
● AXOR FinishPlus*	35304XXX	2'498.00												

Les mesures des schémas techniques sont en mm.

Les spécifications techniques et les unités de mesure peuvent être sujets à des changements.

Douches de plafond 2jet, 1jet avec raccord plafond

Vue d'ensemble

Dimension du disque de jet	Nombre de jets	Types de jet	Débit max. à 3 bar (l/min)	Pression du débit minimum (bar)	Finition	TEAM	Code article	CHF
250	1	PowderRain	19	1,8	● Chrome		35286000	1'217.00
					● AXOR FinishPlus*		35286XXX	1'826.00
250	2	PowderRain, jet Intense Powder-Rain	18	1,7	● Chrome		35297000	1'345.00
					● AXOR FinishPlus*		35297XXX	2'018.00

⚠ A compléter avec:

	Code article	CHF
 Corps d'encastrement 1/2" à disques céramique	26434180	278.00

Options:

	Finition	Code article	CHF
 Rallonge 230 mm pour bras de douche plafond	● Chrome	35288000	564.00
	● AXOR FinishPlus*	35288XXX	846.00

Douches 2jet, 1jet plafond

Caractéristiques des variantes

/ les buses du disque de jet sortent lors de l'utilisation

/ matériau du disque de jet: métallique
/ douche de tête amovible pour le nettoyage

/ type d'installation affleurant au plafond
/ convient au chauffe-eau instantané

300

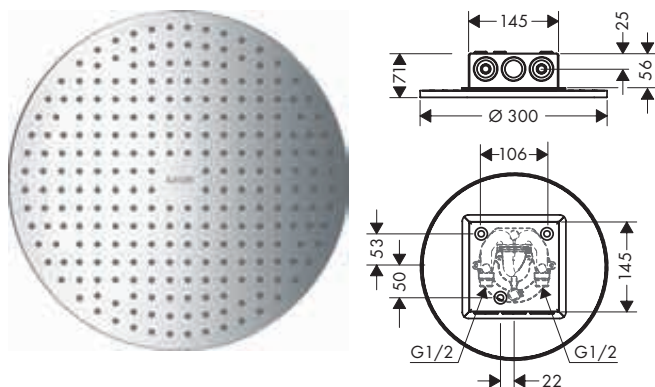

250

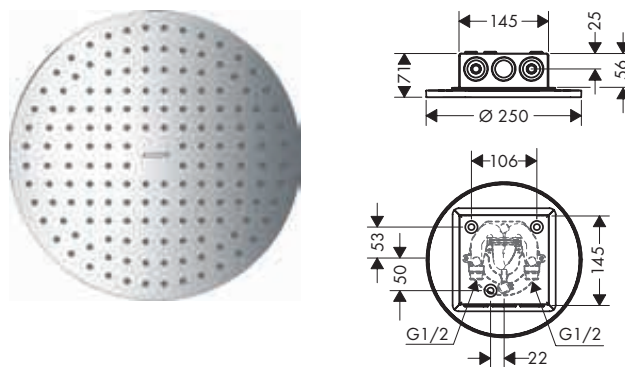

Technologies



Types de jets



Certificats/déclarations



Vue d'ensemble

Dimension du disque de jet	Nombre de jets	Types de jet	Débit max. à 3 bar (l/min)	Pression du débit minimum (bar)	Raccordement	Finition	TEAM	Sanitas Troesch	Code article	CHF
300	2	PowderRain, jet Intense PowderRain	17	1,5	corps d'encastrement	● Chrome	758358	6545981	35305000	1'666.00
						● Bronze brossé	758358		35305140	2'498.00
						● Noir chromé brossé	758358		35305340	2'498.00
						● Noir mat	758358		35305670	2'332.00
						● Nickel brossé	758358		35305820	2'498.00
						● Aspect doré poli	758358		35305990	2'498.00
						● AXOR FinishPlus*			35305XXX	2'498.00

Pour plus d'informations sur ce produit, voir la page suivante.

*Pour plus d'informations veuillez vous référer à la liste „AXOR FinishPlus“.

Douches 2jet, 1jet plafond

Vue d'ensemble

Dimension du disque de jet	Nombre de jets	Types de jet	Débit max. à 3 bar (l/min)	Pression du débit minimum (bar)	Raccordement	Finition	TEAM	Sanitas Troesch	Code article	CHF
300	1	PowderRain	18,1	1,8	½	Chrome	758362	6545980	35302000	1'474.00
						Bronze brossé	758362		35302140	2'210.00
						Noir chromé brossé	758362		35302340	2'210.00
						Noir mat	758362		35302670	2'063.00
						Nickel brossé	758362		35302820	2'210.00
						Aspect doré poli	758362		35302990	2'210.00
						AXOR FinishPlus*			35302XXX	2'210.00
						250	2	PowderRain, jet Intense PowderRain	21	1,5
AXOR FinishPlus*			35298XXX	2'018.00						
250	1	PowderRain	17,7	1,5	½	Chrome	758363	6545978	35287000	1'217.00
						AXOR FinishPlus*			35287XXX	1'826.00

⚠ A compléter avec:									Code article	CHF
	Corps d'encastrement pour douche de tête encastré plafond								35363180	121.00

Douche de plafond 2jet, 1jet avec bras de douche

Caractéristiques des variantes

/ comprenant: douche de tête, bras de douche
 / les buses du disque de jet sortent lors de l'utilisation
 / matériau du disque de jet: métallique

/ longueur du bras de douche 450 mm
 / douche de tête amovible pour le nettoyage
 / la ServiceCard peut être retirée sans outils pour le nettoyage

/ type d'installation mural
 / convient au chauffe-eau instantané

300/300

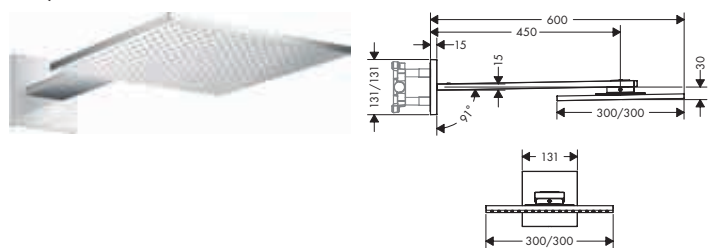

250/250

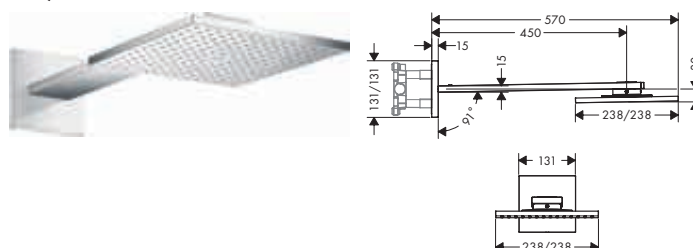

Technologies



Types de jets



Certificats/déclarations



Vue d'ensemble

Dimension du disque de jet	Nombre de jets	Types de jet	Débit max. à 3 bar (l/min)	Pression du débit minimum (bar)	Raccordement	Finition	TEAM	Sanitas Troesch	Code article	CHF
300/300	2	Powder-Rain, jet Intense Powder-Rain	19	2	corps d'encastrement	Chrome		6545985	35318000	1'858.00
						Bronze brossé			35318140	2'787.00
						Noir chromé brossé			35318340	2'787.00
						Nickel brossé			35318820	2'787.00
						Aspect doré poli			35318990	2'787.00
						AXOR FinishPlus*			35318XXX	2'787.00

Les mesures des schémas techniques sont en mm.

Les spécifications techniques et les unités de mesure peuvent être sujets à des changements.

Douche de plafond 2jet, 1jet avec bras de douche

Vue d'ensemble

Dimension du disque de jet	Nombre de jets	Types de jet	Débit max. à 3 bar (l/min)	Pression du débit minimum (bar)	Raccordement	Finition	TEAM	Sanitas Troesch	Code article	CHF
300/300	1	Powder-Rain	18,2	2	1/2	Chrome	758337	6545984	35314000	1'666.00
						Bronze brossé	758337		35314140	2'498.00
						Noir chromé brossé	758337		35314340	2'498.00
						Nickel brossé	758337		35314820	2'498.00
						Aspect doré poli	758337		35314990	2'498.00
						AXOR FinishPlus*			35314XXX	2'498.00
250/250	2	Powder-Rain, jet Intense Powder-Rain	19	2	corps d'encastrement	Chrome		6545983	35310000	1'537.00
						AXOR FinishPlus*			35310XXX	2'306.00
250/250	1	Powder-Rain	17	1,8	1/2	Chrome	758338	6545982	35306000	1'345.00
						AXOR FinishPlus*			35306XXX	2'018.00

⚠ A compléter avec:		Pour	Code article	CHF
	Corps d'encastrement pour douche de tête avec bras de douche	35318XXX 35310XXX	35361180	364.00

Options:		Finition	Code article	CHF
	Platine murale softsquare	Chrome	35214000	81.90
		AXOR FinishPlus*	35214XXX	123.00

Douches de plafond 2jet, 1jet avec raccord plafond

Caractéristiques des variantes

/ comprenant: douche de tête, raccord plafond
 / les buses du disque de jet sortent lors de l'utilisation
 / matériau du disque de jet: métallique

/ raccord plafond métallique
 / douche de tête amovible pour le nettoyage
 / la ServiceCard peut être retirée sans outils pour le nettoyage

/ type d'installation plafond
 / type de raccordement: corps d'encastrement
 / convient au chauffe-eau instantané
 / non inclus: corps d'encastrement

300/300

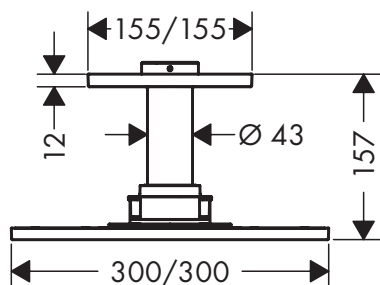

250/250

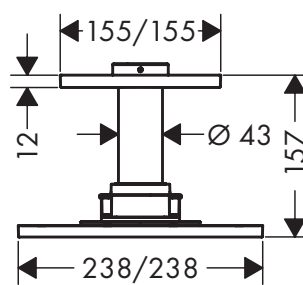

Technologies



Types de jets



Certificats/déclarations



Pour plus d'informations sur ce produit, voir la page suivante.

*Pour plus d'informations veuillez vous référer à la liste „AXOR FinishPlus“.

Douches de plafond 2jet, 1jet avec raccord plafond

Vue d'ensemble

Dimension du disque de jet	Nombre de jets	Types de jet	Débit max. à 3 bar (l/min)	Pression du débit minimum (bar)	Finition	Code article	CHF
300/300	2	PowderRain, jet Intense PowderRain	18	1,7	Chrome	35320000	1'666.00
					Bronze brossé	35320140	2'498.00
					Noir chromé brossé	35320340	2'498.00
					Nickel brossé	35320820	2'498.00
					Aspect doré poli	35320990	2'498.00
					AXOR FinishPlus*	35320XXX	2'498.00
300/300	1	PowderRain	19	1,8	Chrome	35316000	1'474.00
					Bronze brossé	35316140	2'210.00
					Noir chromé brossé	35316340	2'210.00
					Nickel brossé	35316820	2'210.00
					Aspect doré poli	35316990	2'210.00
					AXOR FinishPlus*	35316XXX	2'210.00
250/250	2	PowderRain, jet Intense PowderRain	18	2,2	Chrome	35312000	1'345.00
					AXOR FinishPlus*	35312XXX	2'018.00
250/250	1	PowderRain	19	1,8	Chrome	35308000	1'217.00
					AXOR FinishPlus*	35308XXX	1'826.00

⚠ A compléter avec:

	Corps d'encastrement 1/2" à disques céramique	Code article	CHF
		26434180	278.00

Options:

	Rallonge 230 mm pour bras de douche plafond	Finition	Code article	CHF
		Chrome	35288000	564.00
		AXOR FinishPlus*	35288XXX	846.00

Douches 2jet, 1jet plafond

Caractéristiques des variantes

/ les buses du disque de jet sortent lors de l'utilisation
 / matériau du disque de jet: métallique

/ douche de tête amovible pour le nettoyage
 / type d'installation affleurant au plafond
 / type de raccordement: corps d'encastrement

/ convient au chauffe-eau instantané

300/300

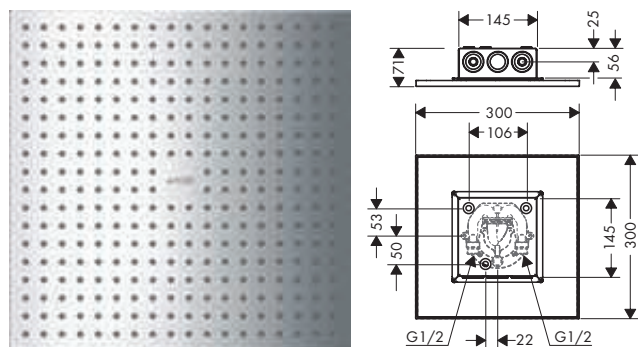

250/250

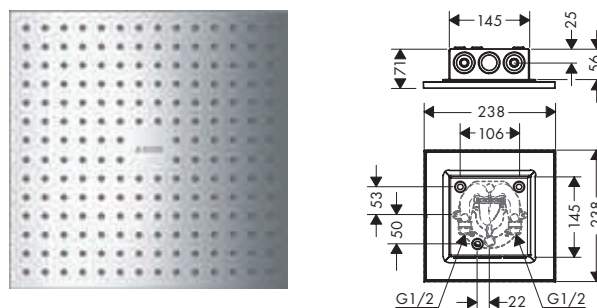

Technologies



Types de jets



Certificats/déclarations



Douches 2jet, 1jet plafond

Vue d'ensemble

Dimension du disque de jet	Nombre de jets	Types de jet	Débit max. à 3 bar (l/min)	Pression du débit minimum (bar)	Finition	TEAM	Sanitas Troesch	Code article	CHF
300/300	1	PowderRain	18,1	1,8	Chrome	758339	6545972	35317000	1'474.00
					Bronze brossé	758339		35317140	2'210.00
					Noir chromé brossé	758339		35317340	2'210.00
					Nickel brossé	758339		35317820	2'210.00
					Aspect doré poli	758339		35317990	2'210.00
					AXOR FinishPlus*			35317XXX	2'210.00
					300/300	2	PowderRain, jet Intense PowderRain	17	1,5
Bronze brossé	758335		35321140	2'498.00					
Noir chromé brossé	758335		35321340	2'498.00					
Nickel brossé	758335		35321820	2'498.00					
Aspect doré poli	758335		35321990	2'498.00					
AXOR FinishPlus*			35321XXX	2'498.00					
250/250	1	PowderRain	18,1	1,8					
					AXOR FinishPlus*			35309XXX	1'826.00
250/250	2	PowderRain, jet Intense PowderRain	17	1,5	Chrome	758336	6545971	35313000	1'345.00
					AXOR FinishPlus*			35313XXX	2'018.00

⚠ A compléter avec:		Code article	CHF
	Corps d'encastrement pour douche de tête encastré plafond	35363180	121.00

Douche de tête 250 / 580 3jet

Caractéristiques

/ comprenant: douche de tête, coude de raccordement
 / dimension: 580 x 260 mm
 / jet Rain, jet RainFlow, Mono
 / matériau du disque de jet: métallique
 / débit maximal à 3 bars: 20 l/min

/ débit du jet Rain (sous 3 bars de pression): 17 l/min
 / débit du jet RainFlow (sous 3 bars): 17 l/min
 / débit du jet Mono (sous 3 bars de pression): 20 l/min
 / disque de jet amovible pour nettoyage

/ type d'installation mural
 / type de raccordement: corps d'encastrement
 / convient au chauffe-eau instantané

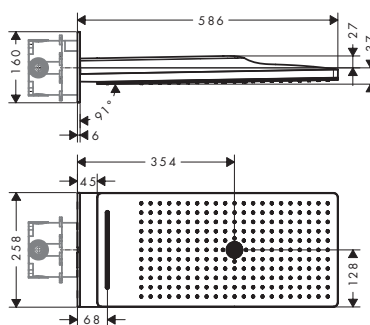

Technologies



Types de jets



Certificats/déclarations



Finition	TEAM	Code article	CHF
Chrome	758322	35283000	3'692.00
AXOR FinishPlus*		35283XXX	5'538.00

⚠ A compléter avec:		Code article	CHF
	Corps d'encastrement	01700180	135.00

*Pour plus d'informations veuillez vous référer à la liste „AXOR FinishPlus“.

Douche de plafond 3jet, 2jet, 1jet avec bras de douche

Caractéristiques des variantes

/ comprenant: douche de tête, bras de douche, rosace
/ matériau du disque de jet: métallique

/ longueur du bras de douche 460 mm
/ disque de jet amovible pour nettoyage
/ douche de tête amovible pour le nettoyage

/ convient au chauffe-eau instantané

3 types de jet



2 types de jets



1 type de jet

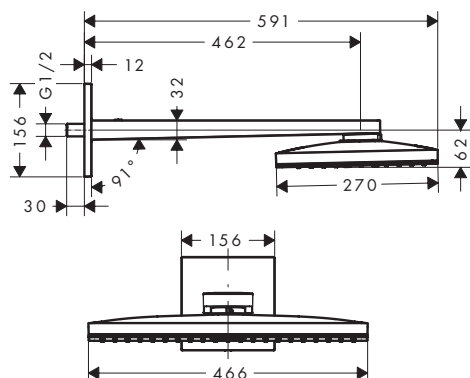
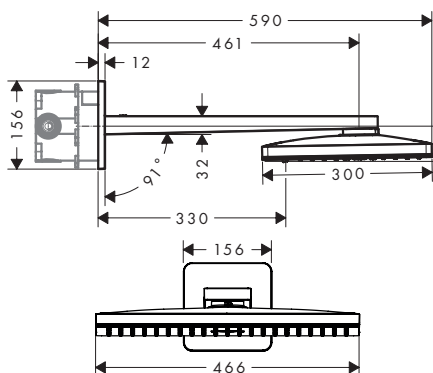
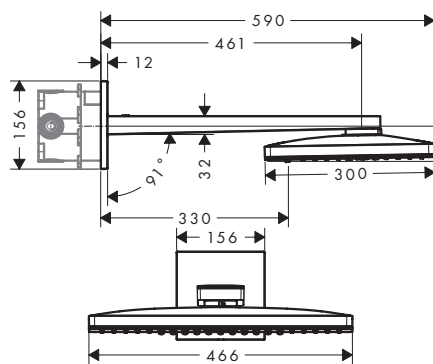

Technologies



Types de jets



Certificats/déclarations



Vue d'ensemble

Dimension du disque de jet	Nombre de jets	Types de jet	Débit max. à 3 bar (l/min)	Pression du débit minimum (bar)	Rosace	Finition	TEAM	Code article	CHF
460/300	3	jet Rain, jet RainStream, Mono	18	1,5	carré	Chrome	758323	35282000	3'164.00
						AXOR FinishPlus*		35282XXX	4'747.00
460/300	3	jet Rain, jet RainStream, Mono	18	1,5	softsquare	Chrome		35276000	3'164.00
						AXOR FinishPlus*		35276XXX	4'747.00
460/300	2	jet Rain, jet RainStream	18	1,5	carré	Chrome	758325	35280000	2'900.00
						AXOR FinishPlus*		35280XXX	4'351.00
460/300	2	jet Rain, jet RainStream	18	1,5	softsquare	Chrome		35275000	2'900.00
						AXOR FinishPlus*		35275XXX	4'351.00
460/270	1	jet Rain	19	1,5	carré	Chrome	758327	35278000	2'373.00
						AXOR FinishPlus*		35278XXX	3'560.00
460/270	1	jet Rain	19	1,5	softsquare	Chrome		35274000	2'373.00
						AXOR FinishPlus*		35274XXX	3'560.00

A compléter avec:



Corps d'encastrement

Pour	Code article	CHF
35282XXX	01700180	135.00
35276XXX		
35280XXX		
35275XXX		

Douches de plafond 3jet, 2jet, 1jet avec raccord plafond

Caractéristiques des variantes

/ comprenant: douche de tête, raccord plafond
 / matériau du disque de jet: métallique
 / raccord plafond métallique

/ disque de jet amovible pour nettoyage
 / douche de tête amovible pour le nettoyage
 / type d'installation plafond

/ type de raccordement: corps d'encastrement
 / convient au chauffe-eau instantané

3 types de jet

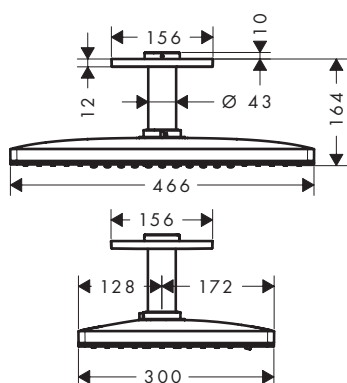

2 types de jets

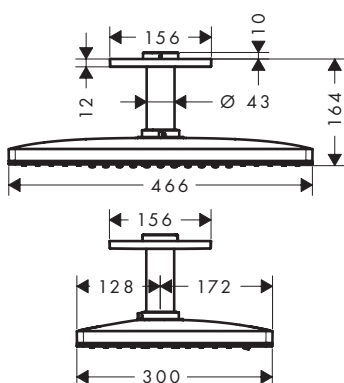

1 type de jet

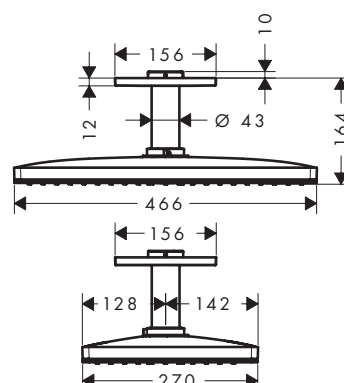

Technologies



Types de jets



Certificats/déclarations



Vue d'ensemble

Dimension du disque de jet	Nombre de jets	Types de jet	Débit max. à 3 bar (l/min)	Pression du débit minimum (bar)	Finition	TEAM	Code article	CHF
460/300	3	jet Rain, jet RainStream, Mono	23	1,5	Chrome	758324	35281000	3'032.00
					AXOR FinishPlus*		35281XXX	4'549.00
460/300	2	jet Rain, jet RainStream	21	1,5	Chrome	758326	35279000	2'769.00
					AXOR FinishPlus*		35279XXX	4'153.00
460/300	1	jet Rain	21	1,5	Chrome	758328	35277000	2'241.00
					AXOR FinishPlus*		35277XXX	3'362.00

⚠ A compléter avec:		Code article	CHF
	Corps d'encastrement 1/2" à disques céramique	26434180	278.00

Options:		Finition	Code article	CHF
	Rallonge 230 mm pour bras de douche plafond	Chrome	35288000	564.00
		AXOR FinishPlus*	35288XXX	846.00

*Pour plus d'informations veuillez vous référer à la liste „AXOR FinishPlus“.

Douche de tête 350 Air 1jet avec bras de douche 390 mm

Caractéristiques

/ comprenant: douche de tête, bras de douche
 / dimension: 350 mm
 / PowderRain
 / articulation à rotule: douche de tête orientable

/ matériau du disque de jet: métallique
 / longueur du bras de douche 390 mm
 / débit maximal à 3 bars: 26 l/min
 / débit du jet PowderRain (à 3 bars): 26 l/min

/ douche de tête amovible pour le nettoyage
 / type d'installation mural
 / convient au chauffe-eau instantané

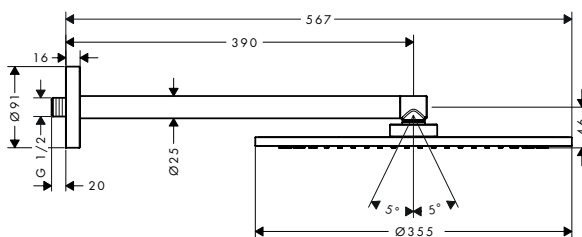

Technologies



Types de jets



Certificats/déclarations



Finition	TEAM	Sanitas Troesch	Code article	CHF
● Chrome	758329	6545967	26034000	2'900.00
● Nickel brossé	758329		26034820	4'351.00
● AXOR FinishPlus*			26034XXX	4'351.00

Douche de tête 350 Air 1jet avec raccordement plafond 100 mm

Caractéristiques

/ comprenant: douche de tête, raccord plafond
 / dimension: 350 mm
 / PowderRain
 / articulation à rotule: douche de tête orientable

/ matériau du disque de jet: métallique
 / raccord plafond métallique
 / débit maximal à 3 bars: 26 l/min
 / débit du jet PowderRain (à 3 bars): 26 l/min

/ douche de tête amovible pour le nettoyage
 / type d'installation plafond
 / convient au chauffe-eau instantané

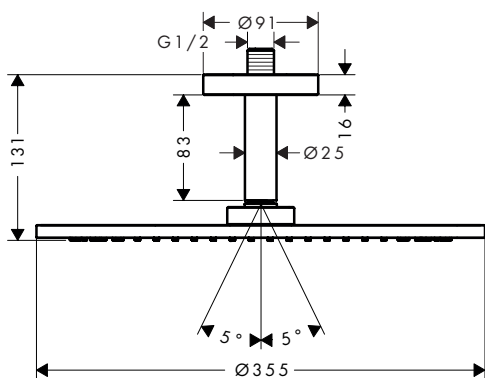

Technologies



Types de jets



Certificats/déclarations



Finition	TEAM	Sanitas Troesch	Code article	CHF
● Chrome	758330	6545968	26035000	2'769.00
● Nickel brossé	758330		26035820	4'153.00
● AXOR FinishPlus*			26035XXX	4'153.00

Douche de tête 240 / 240 1jet encastré plafond

Caractéristiques

/ dimension: 240 x 240 mm
 / jet RainAir
 / matériau du disque de jet: métallique
 / débit maximal à 3 bars: 12 l/min

/ débit du jet RainAir (sous 3 bars de pression): 12 l/min
 / débit extensible à 25 l/min
 / disque de jet amovible pour nettoyage

/ type d'installation affleurant au plafond
 / convient au chauffe-eau instantané

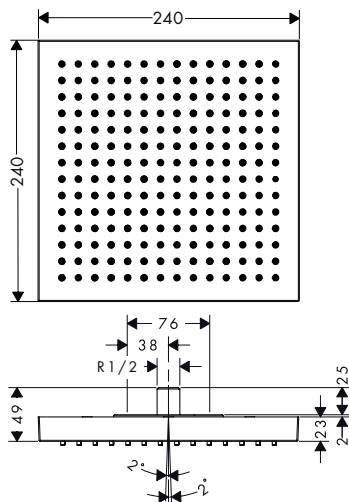

Technologies



Types de jets



Certificats/déclarations



Finition	TEAM	Code article	CHF
Chrome	758448	10924000	1'238.00
AXOR FinishPlus*		10924XXX	1'856.00

Douche de tête 240 / 240 1jet avec raccordement plafond

Caractéristiques

/ comprenant: douche de tête, raccord plafond
 / dimension: 240 x 240 mm
 / jet RainAir
 / matériau du disque de jet: métallique

/ raccord plafond métallique
 / débit maximal à 3 bars: 12 l/min
 / débit du jet RainAir (sous 3 bars de pression): 12 l/min

/ débit extensible à 25 l/min
 / disque de jet amovible pour nettoyage
 / type d'installation plafond
 / convient au chauffe-eau instantané

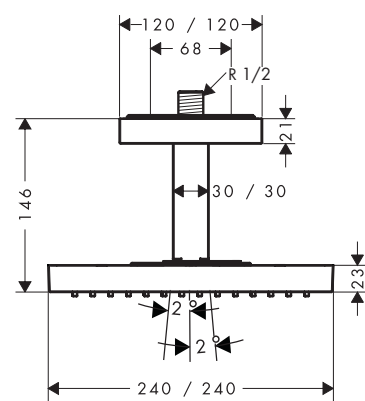

Technologies



Types de jets



Certificats/déclarations



Finition	TEAM	Sanitas Troesch	Code article	CHF
Chrome	758450	6414420	10929000	1'470.00
AXOR FinishPlus*			10929XXX	2'204.00

Douche de tête 240 / 240 1jet avec bras de douche

Caractéristiques

/ comprenant: douche de tête, bras de douche, rosace
 / dimension: 240 x 240 mm
 / jet RainAir
 / matériau du disque de jet: métallique

/ longueur du bras de douche 411 - 458 mm métallique
 / débit maximal à 3 bars: 12 l/min
 / débit du jet RainAir (sous 3 bars de pression): 12 l/min

/ débit extensible à 25 l/min
 / disque de jet amovible pour nettoyage
 / type d'installation mural
 / convient au chauffe-eau instantané

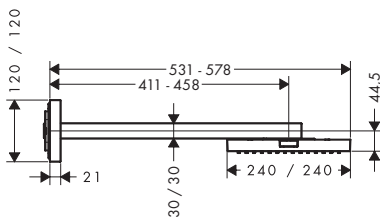

Technologies



Types de jets



Certificats/déclarations



Finition	TEAM	Sanitas Troesch	Code article	CHF
● Chrome	758449	6414422	10925000	1'702.00
● Noir chromé brossé	758449		10925340	2'552.00
● AXOR FinishPlus*			10925XXX	2'552.00

⚠ A compléter avec:



Corps d'encastrement pour douche de tête 240 / 240 1jet avec bras de douche

Code article	CHF
10921180	278.00

Bec déverseur / Lame d'eau pour installation encadrée

Caractéristiques

/ projection: 180 mm

/ lors du positionnement du bec entre des pièces conductrices d'eau réf. 10751000, 10755000, 10972000, 10651000, 28491000, 40872000, 40873000, l'utilisation du corps d'encastrement réf. 10941180 est obligatoire

/ peut être utilisé comme bec déverseur de baignoire ou comme douche de tête à lame d'eau
 / débit maximal à 3 bars: 19 l/min
 / jet RainFlow

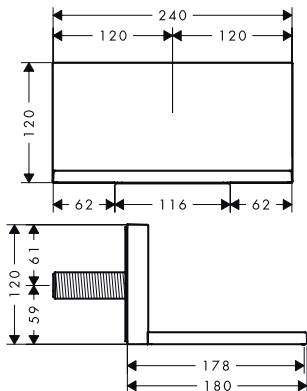

Technologies



Types de jets



Finition	TEAM	Code article	CHF
● Chrome	758452	10942000	848.00
● AXOR FinishPlus*		10942XXX	1'272.00

Options:



Corps d'encastrement lame d'eau

Code article	CHF
10941180	278.00

LampShower 275 1jet avec raccordement plafond

Caractéristiques

/ comprenant: douche de tête, raccord plafond
 / dimension: 275 mm
 / jet Rain
 / articulation à rotule: douche de tête orientable
 / matériau du disque de jet: métallique
 / raccord plafond métallique
 / débit maximal à 3 bars: 18 l/min

/ débit du jet Rain (sous 3 bars de pression):
 18 l/min
 / zones des types de jet: Photo du jet spécial - détail
 des buses intégrées au pourtour intérieur
 / disque de jet amovible pour nettoyage
 / type d'installation plafond
 / LED

/ Transformateur transformateur 12 V, 12 W, encastré
 / tension d'entrée: 100 - 240 Volt AC / 50/60 Hz
 / Tension de sortie: 12 V DC
 / couleur de la température: 2700 K
 / classe d'efficacité énergétique éclairage de classe énergétique G
 / ne convient pas aux chauffe-eaux instantanés

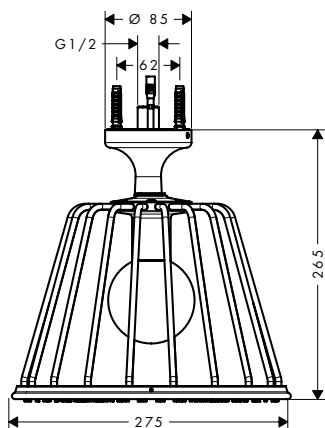

Technologies



Types de jets



Certificats/déclarations



Finition	TEAM	Sanitas Troesch	Code article	CHF
● Chrome	758786	6545960	26032000	1'723.00
● AXOR FinishPlus*			26032XXX	2'585.00

LampShower 275 1jet avec bras de douche

Caractéristiques

/ comprenant: douche de tête, bras de douche
 / dimension: 275 mm
 / jet Rain
 / articulation à rotule: douche de tête orientable
 / matériau du disque de jet: métallique
 / longueur du bras de douche 380 mm
 / Bras de douche pivotant sur 150°
 / débit maximal à 3 bars: 13 l/min

/ débit du jet Rain (sous 3 bars de pression):
 13 l/min
 / zones des types de jet: Photo du jet spécial - détail
 des buses intégrées au pourtour intérieur
 / disque de jet amovible pour nettoyage
 / type d'installation mural
 / LED

/ Transformateur transformateur 12 V, 12 W, encastré
 / tension d'entrée: 100 - 240 Volt AC / 50/60 Hz
 / Tension de sortie: 12 V DC
 / couleur de la température: 2700 K
 / classe d'efficacité énergétique éclairage de classe énergétique G
 / ne convient pas aux chauffe-eaux instantanés

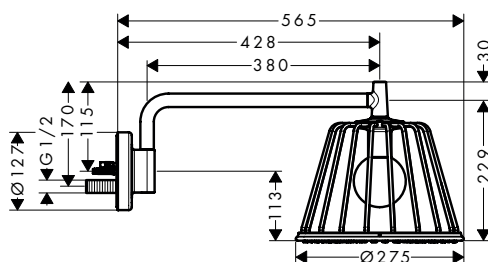

Technologies



Types de jets



Certificats/déclarations



Finition	TEAM	Sanitas Troesch	Code article	CHF
● Chrome	758787	6545962	26031000	2'098.00
● AXOR FinishPlus*			26031XXX	3'146.00

Options:



Corps d'encastrement pour Axor LampShower 275 1jet avec bras de douche et douche de tête Axor Front 240 2jet avec bras de douche

Code article	CHF
26909180	460.00

Douche de tête 240 2jet avec raccordement plafond

Caractéristiques

/ comprenant: douche de tête, raccord plafond
 / dimension: 279 mm
 / jet Rain, jet RainAir
 / via le bouton Select sur la douche de tête
 / articulation à rotule: douche de tête orientable

/ matériau du disque de jet: métallique
 / raccord plafond métallique
 / débit maximal à 3 bars: 17 l/min
 / débit du jet Rain (sous 3 bars de pression): 17 l/min

/ débit du jet RainAir (sous 3 bars de pression): 16 l/min
 / disque de jet amovible pour nettoyage
 / type d'installation plafond
 / convient au chauffe-eau instantané

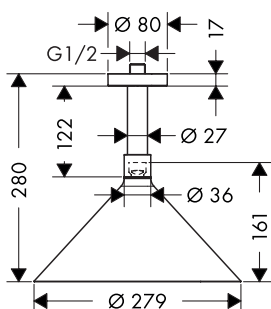

Technologies



Types de jets



Certificats/déclarations



Finition	TEAM	Sanitas Troesch	Code article	CHF
Chrome	758989	6545964	26022000	749.00
AXOR FinishPlus*			26022XXX	1'124.00

Douche de tête 240 2jet avec bras de douche

Caractéristiques

/ comprenant: douche de tête, bras de douche
 / dimension: 279 mm
 / jet Rain, jet RainAir
 / via le bouton Select sur la douche de tête
 / articulation à rotule: douche de tête orientable
 / matériau du disque de jet: métallique

/ longueur du bras de douche 400 mm
 / Bras de douche pivotant sur 150°
 / débit maximal à 3 bars: 15 l/min
 / débit du jet Rain (sous 3 bars de pression): 15 l/min

/ débit du jet RainAir (sous 3 bars de pression): 15 l/min
 / fonctionnalité à partir de: 8 l/min
 / disque de jet amovible pour nettoyage
 / type d'installation mural
 / convient au chauffe-eau instantané

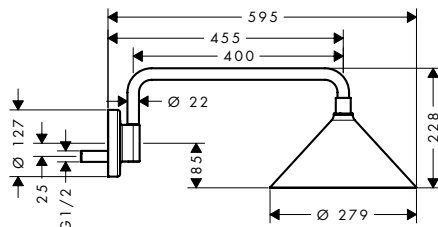

Technologies



Types de jets



Certificats/déclarations



Finition	TEAM	Sanitas Troesch	Code article	CHF
Chrome	758990	6545966	26021000	1'049.00
AXOR FinishPlus*			26021XXX	1'574.00

Options:



Corps d'encastrement pour Axor LampShower 275 1jet avec bras de douche et douche de tête Axor Front 240 2jet avec bras de douche

Code article	CHF
26909180	460.00

Douches de tête 1 jet

Caractéristiques des variantes

/ dimension: 245 x 185 mm
 / jet Rain
 / articulation à rotule: douche de tête orientable

/ matériau du disque de jet: métallique
 / douche de tête amovible pour le nettoyage
 / type d'installation plafond ou mur

/ convient au chauffe-eau instantané

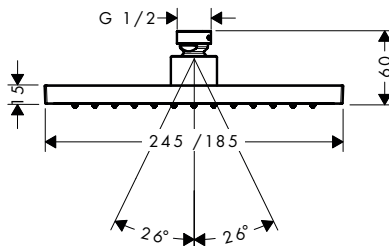

Eco-Responsabilité



Technologies



Types de jets



Certificats/déclarations



Vue d'ensemble















Dimension du disque de jet	Nombre de jets	Types de jet	Débit max. à 3 bar (l/min)	Pression du débit minimum (bar)	Finition	TEAM	Sanitas Troesch	Code article	CHF
245/185	1	jet Rain	7,4	0,8	Chrome	758374	6545987	35374000	540.00
					Noir chromé brossé	758374		35374340	809.00
					Noir mat	758374		35374670	755.00
					AXOR FinishPlus*			35374XXX	809.00
245/185	1	jet Rain	5,2	0,6	Chrome	758375	6545988	35387000	540.00
					Noir chromé brossé	758375		35387340	809.00
					Noir mat	758375		35387670	755.00
					AXOR FinishPlus*			35387XXX	809.00
245/185	1	jet Rain	10,1	0,8	Chrome	758373	6545986	35373000	540.00
					Noir chromé brossé	758373		35373340	809.00
					Noir mat	758373		35373670	755.00
					AXOR FinishPlus*			35373XXX	809.00

⚠ A compléter avec (au choix):		Finition	Code article	CHF
	Bras de douche carré 390mm	Chrome	26436000	321.00
		Noir chromé brossé	26436340	482.00
		Noir mat	26436670	449.00
		AXOR FinishPlus*	26436XXX	482.00
	Bras de douche plafond 100 mm square	Chrome	26437000	193.00
		Noir chromé brossé	26437340	289.00
		Noir mat	26437670	270.00
		AXOR FinishPlus*	26437XXX	289.00
	Bras de douche plafond 300 mm square	Chrome	26438000	257.00
		Noir chromé brossé	26438340	385.00
		Noir mat	26438670	359.00
		AXOR FinishPlus*	26438XXX	385.00

Pour plus d'informations sur ce produit, voir la page suivante.

*Pour plus d'informations veuillez vous référer à la liste „AXOR FinishPlus“.

Douches de tête 1 jet

⚠ A compléter avec (au choix):		Finition	Code article	CHF
	Bras de douche softsquare 390mm	 Chrome	26967000	321.00
		 Noir chromé brossé	26967340	482.00
		 Noir mat	26967670	449.00
		 AXOR FinishPlus*	26967XXX	482.00
	Bras de douche plafond 100 mm softsquare	 Chrome	26965000	193.00
		 Noir chromé brossé	26965340	289.00
		 Noir mat	26965670	270.00
		 AXOR FinishPlus*	26965XXX	289.00
	Bras de douche plafond 300 mm softsquare	 Chrome	26966000	257.00
		 Noir chromé brossé	26966340	385.00
		 Noir mat	26966670	359.00
		 AXOR FinishPlus*	26966XXX	385.00

Douches de tête 1 jet

Caractéristiques des variantes

/ dimension: 220 mm
/ jet Rain
/ articulation à rotule: douche de tête orientable

/ matériau du disque de jet: métallique
/ douche de tête amovible pour le nettoyage
/ type d'installation plafond ou mur

/ convient au chauffe-eau instantané

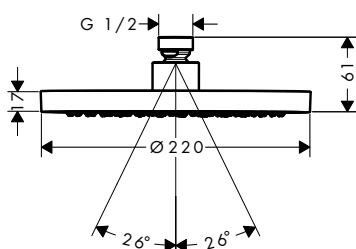

Eco-Responsabilité



Technologies











Types de jets



Certificats/déclarations







Vue d'ensemble































Dimension du disque de jet	Nombre de jets	Types de jet	Débit max. à 3 bar (l/min)	Pression du débit minimum (bar)	Finition	TEAM	Sanitas Troesch	Code article	CHF
220	1	jet Rain	7,4	0,8	 Chrome	758377	6545990	35383000	540.00
					 Noir chromé brossé	758377		35383340	809.00
					 Noir mat	758377		35383670	755.00
					 AXOR FinishPlus*			35383XXX	809.00
220	1	jet Rain	5,6	0,6	 Chrome	758378	6545991	35388000	540.00
					 Noir chromé brossé	758378		35388340	809.00
					 Noir mat	758378		35388670	755.00
					 AXOR FinishPlus*			35388XXX	809.00

Douches de tête 1 jet

Vue d'ensemble

Dimension du disque de jet	Nombre de jets	Types de jet	Débit max. à 3 bar (l/min)	Pression du débit minimum (bar)	Finition	TEAM	Sanitas Troesch	Code article	CHF
220	1	jet Rain	10,1	0,8	 Chrome	758376	6545989	35382000	540.00
					 Noir chromé brossé	758376		35382340	809.00
					 Noir mat	758376		35382670	755.00
					 AXOR FinishPlus*			35382XXX	809.00

 A compléter avec (au choix):

		Finition	Code article	CHF
	Bras de douche 390 mm	 Chrome	26431000	330.00
		 Noir chromé brossé	26431340	495.00
		 Noir mat	26431670	462.00
		 AXOR FinishPlus*	26431XXX	495.00
	Bras de douche plafond S 100 mm	 Chrome	26432000	198.00
		 Noir chromé brossé	26432340	297.00
		 Noir mat	26432670	277.00
		 AXOR FinishPlus*	26432XXX	297.00
	Bras de douche plafond S 300 mm	 Chrome	26433000	264.00
		 Noir chromé brossé	26433340	396.00
		 Noir mat	26433670	369.00
		 AXOR FinishPlus*	26433XXX	396.00
	Bras de douche softsquare 390mm	 Chrome	26967000	321.00
		 Noir chromé brossé	26967340	482.00
		 Noir mat	26967670	449.00
		 AXOR FinishPlus*	26967XXX	482.00
	Bras de douche plafond 100 mm softsquare	 Chrome	26965000	193.00
		 Noir chromé brossé	26965340	289.00
		 Noir mat	26965670	270.00
		 AXOR FinishPlus*	26965XXX	289.00
	Bras de douche plafond 300 mm softsquare	 Chrome	26966000	257.00
		 Noir chromé brossé	26966340	385.00
		 Noir mat	26966670	359.00
		 AXOR FinishPlus*	26966XXX	385.00

*Pour plus d'informations veuillez vous référer à la liste „AXOR FinishPlus“.

Douches de tête 1 jet

Caractéristiques des variantes

/ dimension: 245 mm

/ jet Rain

/ articulation à rotule: douche de tête orientable

/ matériau du disque de jet: métallique

/ douche de tête amovible pour le nettoyage

/ type d'installation plafond ou mur

/ convient au chauffe-eau instantané

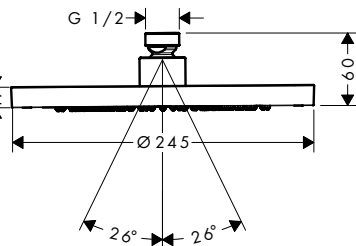

Eco-Responsabilité



Technologies



Types de jets



Certificats/déclarations





Vue d'ensemble

Dimension du disque de jet	Nombre de jets	Types de jet	Débit max. à 3 bar (l/min)	Pression du débit minimum (bar)	Finition	TEAM	Sanitas Troesch	Code article	CHF
245	1	jet Rain	9	0,8	Chrome	758380	6545993	35381000	618.00
					Noir chromé brossé	758380		35381340	927.00
					Noir mat	758380		35381670	866.00
					AXOR FinishPlus*			35381XXX	927.00
245	1	jet Rain	5,2	0,6	Chrome	758381	6545994	35389000	618.00
					Noir chromé brossé	758381		35389340	927.00
					Noir mat	758381		35389670	866.00
					AXOR FinishPlus*			35389XXX	927.00
245	1	jet Rain	10,1	0,8	Chrome	758379	6545992	35380000	618.00
					Noir chromé brossé	758379		35380340	927.00
					Noir mat	758379		35380670	866.00
					AXOR FinishPlus*			35380XXX	927.00

⚠ A compléter avec (au choix):		Finition	Code article	CHF
	Bras de douche 390 mm	Chrome	26431000	330.00
		Noir chromé brossé	26431340	495.00
		Noir mat	26431670	462.00
		AXOR FinishPlus*	26431XXX	495.00
	Bras de douche plafond S 100 mm	Chrome	26432000	198.00
		Noir chromé brossé	26432340	297.00
		Noir mat	26432670	277.00
		AXOR FinishPlus*	26432XXX	297.00
	Bras de douche plafond S 300 mm	Chrome	26433000	264.00
		Noir chromé brossé	26433340	396.00
		Noir mat	26433670	369.00
		AXOR FinishPlus*	26433XXX	396.00

Douches de tête 1 jet

⚠ A compléter avec (au choix):		Finition	Code article	CHF
	Bras de douche softsquare 390mm	Chrome	26967000	321.00
		Noir chromé brossé	26967340	482.00
		Noir mat	26967670	449.00
		AXOR FinishPlus*	26967XXX	482.00
	Bras de douche plafond 100 mm softsquare	Chrome	26965000	193.00
		Noir chromé brossé	26965340	289.00
		Noir mat	26965670	270.00
		AXOR FinishPlus*	26965XXX	289.00
	Bras de douche plafond 300 mm softsquare	Chrome	26966000	257.00
		Noir chromé brossé	26966340	385.00
		Noir mat	26966670	359.00
		AXOR FinishPlus*	26966XXX	385.00

Douche de tête 240 1 jet

Caractéristiques

/ dimension: 240 mm
 / jet RainAir
 / articulation à rotule: douche de tête orientable
 / matériau du disque de jet: métallique

/ débit maximal à 3 bars: 19 l/min
 / débit du jet RainAir (sous 3 bars de pression): 19 l/min
 / disque de jet amovible pour nettoyage

/ type d'installation plafond ou mur
 / convient au chauffe-eau instantané

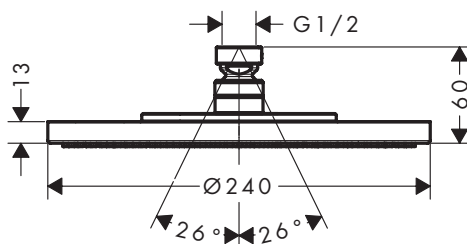

Technologies



Types de jets



Certificats/déclarations















Finition	Code article	CHF
Chrome	28494000	707.00
Bronze brossé	28494140	1'061.00
Noir chromé brossé	28494340	1'061.00
Nickel brossé	28494820	1'061.00
Aspect doré poli	28494990	1'061.00
AXOR FinishPlus*	28494XXX	1'061.00

⚠ A compléter avec (au choix):		Finition	Code article	CHF
	Bras de douche 390 mm	Chrome	26431000	330.00
		Bronze brossé	26431140	495.00
		Noir chromé brossé	26431340	495.00
		Nickel brossé	26431820	495.00
		Aspect doré poli	26431990	495.00
		AXOR FinishPlus*	26431XXX	495.00

Pour plus d'informations sur ce produit, voir la page suivante.

Douche de tête 240 1jet

⚠ A compléter avec (au choix):		Finition	Code article	CHF
	Bras de douche plafond S 100 mm	 Chrome	26432000	198.00
		 Bronze brossé	26432140	297.00
		 Noir chromé brossé	26432340	297.00
		 Nickel brossé	26432820	297.00
		 Aspect doré poli	26432990	297.00
		 AXOR FinishPlus*	26432XXX	297.00
			Bras de douche plafond S 300 mm	 Chrome
 Bronze brossé	26433140			396.00
 Noir chromé brossé	26433340			396.00
 Nickel brossé	26433820			396.00
 Aspect doré poli	26433990			396.00
 AXOR FinishPlus*	26433XXX			396.00

Douches de tête 1jet

Caractéristiques des variantes

- / jet RainAir
- / articulation à rotule: douche de tête orientable
- / matériau du disque de jet: métallique
- / disque de jet amovible pour nettoyage
- / type d'installation plafond ou mur
- / convient au chauffe-eau instantané

240

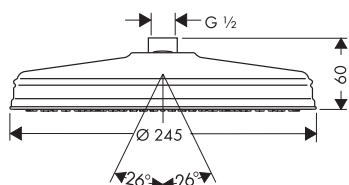

180

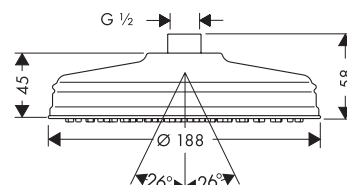

Technologies











Types de jets



Certificats/déclarations







Vue d'ensemble

Dimension du disque de jet	Nombre de jets	Types de jet	Débit max. à 3 bar (l/min)	Pression du débit minimum (bar)	Finition	Code article	CHF
240	1	jet RainAir	17	1,5	 Chrome	28474000	844.00
					 Noir chromé brossé	28474340	1'267.00
					 Nickel brossé	28474820	1'267.00
					 AXOR FinishPlus*	28474XXX	1'267.00
180	1	jet RainAir	18	1,5	 Chrome	28487000	570.00
					 Noir chromé brossé	28487340	855.00
					 Nickel brossé	28487820	855.00
					 AXOR FinishPlus*	28487XXX	855.00











Options:



Bras de douche 389 mm

Finition	Code article	CHF
 Chrome	27348000	135.00
 Noir chromé brossé	27348340	202.00
 Nickel brossé	27348820	202.00
 AXOR FinishPlus*	27348XXX	202.00

Douches de tête 1 jet

Options:		Finition	Code article	CHF
	Bras de douche plafond S 100 mm	 Chrome	26432000	198.00
		 Noir chromé brossé	26432340	297.00
		 Nickel brossé	26432820	297.00
		 AXOR FinishPlus*	26432XXX	297.00
	Bras de douche plafond S 300 mm	 Chrome	26433000	264.00
		 Noir chromé brossé	26433340	396.00
		 Nickel brossé	26433820	396.00
		 AXOR FinishPlus*	26433XXX	396.00

Raccords de plafond

Caractéristiques des variantes

/ type d'installation: installation apparente
/ matériau: laiton

/ type de raccordement: 1/2"

/ comprenant: raccord plafond, rosace, matériel de montage, notice de montage

rond

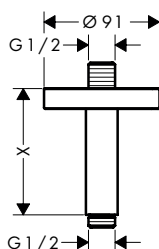



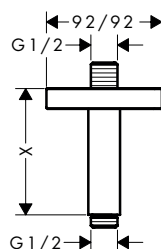



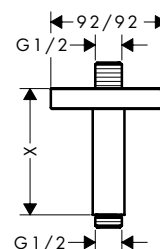











carré



softsquare



Vue d'ensemble

Longueur (mm)	Forme	Finition	TEAM	Sanitas Troesch	Code article	CHF
300	rond	 Chrome	758388	6545948	26433000	264.00
		 Bronze brossé	758388		26433140	396.00
		 Noir chromé brossé	758388		26433340	396.00
		 Noir mat	758388		26433670	369.00
		 Nickel brossé	758388		26433820	396.00
		 Aspect doré poli	758388		26433990	396.00
		 AXOR FinishPlus*			26433XXX	396.00
		100	rond	 Chrome	758385	6545947
 Bronze brossé	758385				26432140	297.00
 Noir chromé brossé	758385				26432340	297.00
 Noir mat	758385				26432670	277.00
 Nickel brossé	758385				26432820	297.00
 Aspect doré poli	758385				26432990	297.00
 AXOR FinishPlus*					26432XXX	297.00
300	carré			 Chrome	758389	6545944
		 Noir chromé brossé	758389		26438340	385.00
		 Noir mat	758389		26438670	359.00
		 AXOR FinishPlus*			26438XXX	385.00

Pour plus d'informations sur ce produit, voir la page suivante.

*Pour plus d'informations veuillez vous référer à la liste „AXOR FinishPlus“.

Raccords de plafond

Vue d'ensemble

Longueur (mm)	Forme	Finition	TEAM	Sanitas Troesch	Code article	CHF
100	carré	Chrome	758386	6545943	26437000	193.00
		Noir chromé brossé	758386		26437340	289.00
		Noir mat	758386		26437670	270.00
		AXOR FinishPlus*			26437XXX	289.00
300	softsquare	Chrome	758390	6545946	26966000	257.00
		Noir chromé brossé	758390		26966340	385.00
		Noir mat	758390		26966670	359.00
		AXOR FinishPlus*			26966XXX	385.00
100	softsquare	Chrome	758387	6545945	26965000	193.00
		Noir chromé brossé	758387		26965340	289.00
		Noir mat	758387		26965670	270.00
		AXOR FinishPlus*			26965XXX	289.00

Raccords de plafond

Caractéristiques des variantes

/ longueur: 300 mm
/ matériau: laiton massif

/ type de raccordement: 1/2"

/ comprenant: raccord plafond, rosace, matériel de montage, notice de montage

pour douche de tête 280 1jet

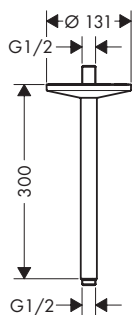

Vue d'ensemble

pour douche de tête 280 2 jets

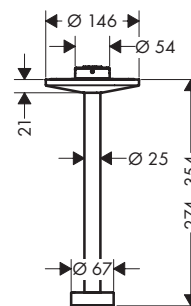

Spécial	Finition	TEAM	Sanitas Troesch	Code article	CHF
pour douche de tête 280 1jet	Chrome	757515	6417776	48495000	231.00
	Bronze brossé	757515		48495140	346.00
	Noir chromé brossé	757515		48495340	346.00
	Noir mat	757515	6417776	48495670	323.00
	Blanc mat	757515		48495700	323.00
	Aspect doré poli	757515		48495990	346.00
	AXOR FinishPlus*			48495XXX	346.00
pour douche de tête 280 2 jets	Chrome	757516	6417778	48496000	346.00
	Bronze brossé	757516		48496140	520.00
	Noir chromé brossé	757516		48496340	520.00
	Noir mat	757516	6417778	48496670	485.00
	Blanc mat	757516		48496700	485.00
	Aspect doré poli	757516		48496990	520.00
	AXOR FinishPlus*			48496XXX	520.00

Les mesures des schémas techniques sont en mm.

Les spécifications techniques et les unités de mesure peuvent être sujets à des changements.

Bras de douche

Caractéristiques des variantes

/ longueur: 390 mm
/ type d'installation: installation apparente

/ matériau: laiton
/ type de raccordement: 1/2"

rond

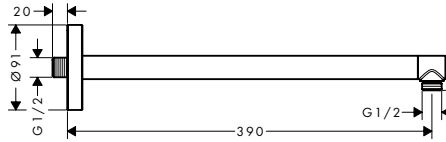

carré

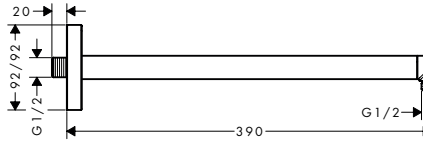

softsquare

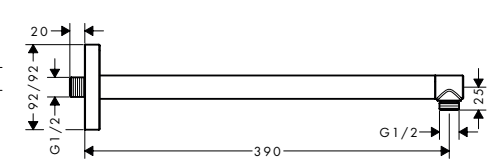

Vue d'ensemble

	Forme	Finition	TEAM	Sanitas Troesch	Code article	CHF	
	rond	Chrome	758382	6545942	26431000	330.00	
		Bronze brossé	758382		26431140	495.00	
		Noir chromé brossé	758382		26431340	495.00	
		Noir mat	758382		26431670	462.00	
		Nickel brossé	758382		26431820	495.00	
		Aspect doré poli	758382		26431990	495.00	
		AXOR FinishPlus*			26431XXX	495.00	
		carré	Chrome	758383	6545940	26436000	321.00
			Noir chromé brossé	758383		26436340	482.00
Noir mat	758383			26436670	449.00		
AXOR FinishPlus*				26436XXX	482.00		
softsquare	Chrome		758384	6545941	26967000	321.00	
	Noir chromé brossé	758384		26967340	482.00		
	Noir mat	758384		26967670	449.00		
	AXOR FinishPlus*			26967XXX	482.00		

Platine murale softsquare

Caractéristiques

/ matériau: métallique
/ montage mural

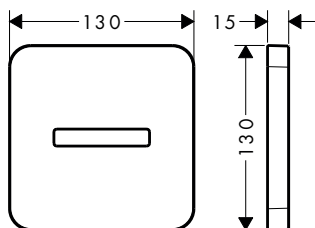

Finition	Code article	CHF
● Chrome	35214000	81.90
● Noir mat	35214670	123.00
● AXOR FinishPlus*	35214XXX	123.00

Options:



Douche de tête 300 2jet avec bras de douche 450 mm

Finition	Code article	CHF
● Chrome	35303000	1'858.00
● Noir mat	35303670	2'601.00
● AXOR FinishPlus*	35303XXX	2'787.00



Douche de tête 300 1jet avec bras de douche 450 mm

● Chrome	35300000	1'666.00
● Noir mat	35300670	2'332.00
● AXOR FinishPlus*	35300XXX	2'498.00



Douche de tête 300 / 300 mm 2jet avec bras de douche 450 mm

● Chrome	35318000	1'858.00
● AXOR FinishPlus*	35318XXX	2'787.00



Douche de tête 300 / 300 1jet avec bras de douche 450 mm

● Chrome	35314000	1'666.00
● AXOR FinishPlus*	35314XXX	2'498.00



Douche de tête 250 2jet avec bras de douche 450 mm

● Chrome	35296000	1'537.00
● AXOR FinishPlus*	35296XXX	2'306.00



Douche de tête 250 1jet avec bras de douche 450 mm

● Chrome	35284000	1'345.00
● AXOR FinishPlus*	35284XXX	2'018.00



Douche de tête 250 / 250 mm 2jet avec bras de douche 450 mm

● Chrome	35310000	1'537.00
● AXOR FinishPlus*	35310XXX	2'306.00



Douche de tête 250 / 250 mm 1jet avec bras de douche 450 mm

● Chrome	35306000	1'345.00
● AXOR FinishPlus*	35306XXX	2'018.00

Bras de douche 389 mm

Caractéristiques

/ longueur: 389 mm
/ type d'installation: installation apparente
/ matériau: laiton

/ modèle: angle à 90°
/ type de raccordement: 1/2"

/ comprenant: bras de douche, rosace, plaque de fixation murale

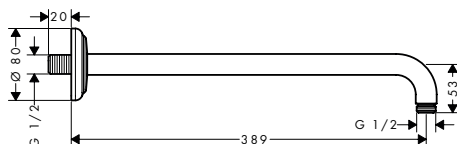

Finition	Code article	CHF
● Chrome	27348000	135.00
● Noir chromé brossé	27348340	202.00
● Nickel brossé	27348820	202.00
● AXOR FinishPlus*	27348XXX	202.00

Modules de douche pour montage encastré

Caractéristiques des variantes

/ dimension: 120 mm
 / jet Rain
 / 5 inclinaisons du jet possibles
 / champ d'application: utilisable comme douche de tête, douche d'épaules ou douche latérale
 / débit maximal à 3 bars: 5,3 l/min

/ débit du jet Rain (sous 3 bars de pression): 5,3 l/min
 / pour une installation en alignement (1 cm entre chaque module) l'utilisation du corps d'encastrement réf. 28486180 est fortement recommandée
 / dans une installation libre, la connexion via un filetage G 1/2 est possible

/ en cas d'installation d'une douche de tête avec plusieurs modules d'articulation, il est recommandé d'utiliser l'aide à l'installation n° 28470180
 / matériau: métallique

carré

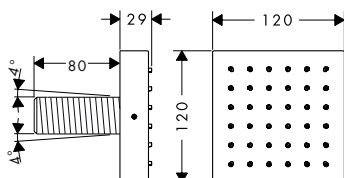

softsquare

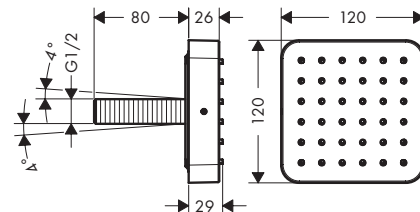

Eco-Responsabilité



Technologies



Types de jets



Vue d'ensemble

Dimension du disque de jet	Nombre de jets	Types de jet	Débit max. à 3 bar (l/min)	Pression du débit minimum (bar)	Forme	Finition	TEAM	Sanitas Troesch	Code article	CHF
120/120	1	jet Rain	5,3	1	carré	Chrome	758486	6417115	28491000	506.00
						AXOR FinishPlus*			28491XXX	759.00
120/120	1	jet Rain	5,3	1	softsquare	Chrome			36822000	382.00
						Bronze brossé			36822140	573.00
						Noir chromé brossé			36822340	573.00
						AXOR FinishPlus*			36822XXX	573.00

Options:

		Code article	CHF
	Corps d'encastrement pour ShowerModule	28486180	156.00
	Platine d'installation 3/4"	28470180	320.00

*Pour plus d'informations veuillez vous référer à la liste „AXOR FinishPlus“.

Douches latérales 1 jet

Caractéristiques des variantes

/ dimension: 65 mm
/ jet Rain
/ surface du disque de jet: gris

/ angle de la douche latérale ajustable
/ débit maximal à 3 bars: 5 l/min

/ débit du jet Rain (sous 3 bars de pression):
5 l/min
/ matériau: métallique

rond

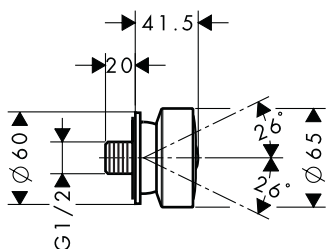

carré

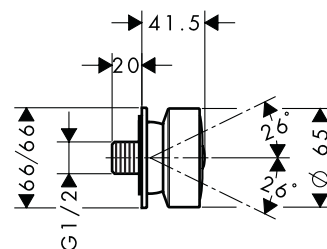

Eco-Responsabilité



Technologies



Types de jets



Vue d'ensemble

Dimension du disque de jet	Nombre de jets	Types de jet	Débit max. à 3 bar (l/min)	Pression du débit minimum (bar)	Forme	Finition	TEAM	Sanitas Troesch	Code article	CHF
65	1	jet Rain	5	1,5	rond	Chrome	758852	6546841	28464000	135.00
						AXOR FinishPlus*			28464XXX	203.00
65	1	jet Rain	5	1,5	carré	Chrome	758853	6546842	28469000	145.00
						AXOR FinishPlus*			28469XXX	217.00

Douchette à main 75 1 jet

Caractéristiques

/ dimension: 73 mm
/ PowderRain

/ débit: 9,1 l/min sous 3 bars de pression
/ matériau : métal

/ Joint amovible
/ convient au chauffe-eau instantané

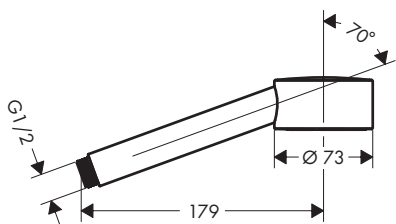

Eco-Responsabilité



Technologies



Types de jets



Certificats/déclarations



Finition	TEAM	Sanitas Troesch	Code article	CHF
Chrome	757517	6417746	48651000	127.00
Bronze brossé	757517		48651140	191.00
Noir chromé brossé	757517		48651340	191.00
Noir mat	757517	6417746	48651670	178.00
Blanc mat	757517		48651700	178.00
Aspect doré poli	757517		48651990	191.00
AXOR FinishPlus*			48651XXX	191.00

Douchette à main 2jet

Caractéristiques

/ dimension: 124 x 24 mm

/ jet Rain, jet d'eau

/ choix du jet facile grâce au bouton Select

/ débit: 12 l/min sous 3 bars de pression

/ Joint amovible

/ convient au chauffe-eau instantané

/ non recommandé pour les robinetteries pour
plage de carrelage/montées sur bord de
baignoire

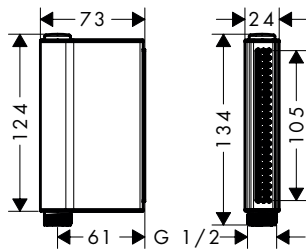

Technologies



Types de jets



Certificats/déclarations



Finition	TEAM	Sanitas Troesch	Code article	CHF
● Chrome	758331	6417728	45720000	194.00
● Bronze brossé	758331		45720140	291.00
● Noir chromé brossé	758331		45720340	291.00
● Noir mat	758331	6417728	45720670	272.00
○ Blanc mat	758331		45720700	272.00
● Aspect doré poli	758331		45720990	291.00
● AXOR FinishPlus*			45720XXX	291.00

Douchettes bâtons 2jet, 1jet

Caractéristiques des variantes

/ dimension: 68 x 24 mm

/ Joint amovible

/ convient au chauffe-eau instantané

2 types de jets

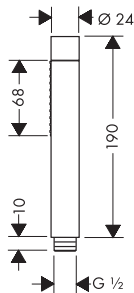

1 type de jet

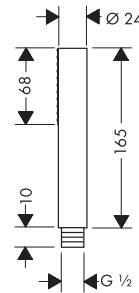

Eco-Responsabilité



Technologies



Types de jets



Certificats/déclarations



Vue d'ensemble

Dimension du disque de jet	Nombre de jets	Types de jet	Débit max. à 3 bar (l/min)	Pression du débit minimum (bar)	Finition	TEAM	Sanitas Troesch	Code article	CHF
68/24	2	jet Rain, Mono	14,5	1	● Chrome	758912	6412991	28532000	208.00
					● Bronze brossé	758912		28532140	313.00
					● Noir chromé brossé	758912		28532340	313.00
					● Noir mat	758912		28532670	292.00
					● Nickel brossé			28532820	328.00
					● Aspect doré poli	758912		28532990	313.00
					● AXOR FinishPlus*			28532XXX	313.00

Pour plus d'informations sur ce produit, voir la page suivante.

Douchettes bâtons 2jet, 1jet

Vue d'ensemble

Dimension du disque de jet	Nombre de jets	Types de jet	Débit max. à 3 bar (l/min)	Pression du débit minimum (bar)	Finition	TEAM	Sanitas Troesch	Code article	CHF
68/24	1	jet Rain	8	1	● Chrome	758923		10531000	129.00
					● Bronze brossé	758923		10531140	193.00
					● Noir chromé brossé	758923		10531340	193.00
					● Nickel brossé	758923		10531820	193.00
					● Aspect doré poli	758923		10531990	193.00
					● AXOR FinishPlus*			10531XXX	193.00

Douchette à main 85 1jet

Caractéristiques

/ dimension: 85 mm
/ jet Rain

/ débit: 9 l/min sous 3 bars de pression
/ Joint amovible

/ convient au chauffe-eau instantané

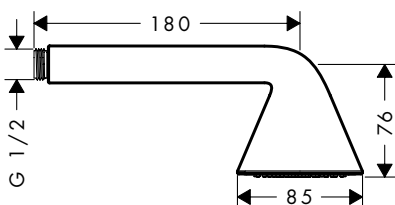

Eco-Responsabilité



Technologies



Types de jets



Certificats/déclarations



Finition	TEAM	Sanitas Troesch	Code article	CHF
● Chrome	758991	6541856	26025000	120.00
● AXOR FinishPlus*			26025XXX	180.00

Douchettes 3jet

Caractéristiques des variantes

/ dimension: 125 mm
/ jet Rain, jet RainAir, jet WhirlAir

/ choix du jet facile grâce au bouton Select
/ Joint amovible

/ convient au chauffe-eau instantané

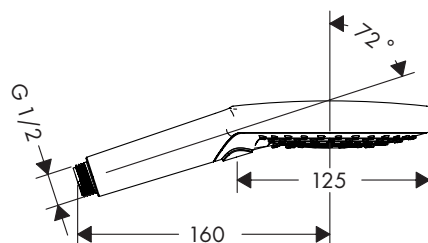

Eco-Responsabilité



Technologies



Types de jets



Certificats/déclarations



Douchettes 3jet

Vue d'ensemble

Dimension du disque de jet	Nombre de jets	Types de jet	Débit max. à 3 bar (l/min)	Pression du débit minimum (bar)	Finition	Code article	CHF
120	3	jet Rain, jet RainAir, jet WhirlAir	9	1,5	Chrome	26051000	124.00
					Noir mat	26051670	173.00
					AXOR FinishPlus*	26051XXX	186.00
120	3	jet Rain, jet RainAir, jet WhirlAir	15	1,4	Chrome	26050000	124.00
					Bronze brossé	26050140	186.00
					Noir chromé brossé	26050340	186.00
					Noir mat	26050670	173.00
					Nickel brossé	26050820	186.00
					Aspect doré poli	26050990	186.00
					AXOR FinishPlus*	26050XXX	186.00

Douchette à main 100 1jet

Caractéristiques

/ dimension: 100 mm
/ jet RainAir

/ débit: 16 l/min sous 3 bars de pression
/ Joint amovible

/ convient au chauffe-eau instantané

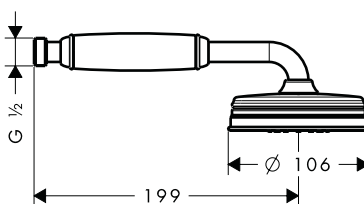

Technologies



Types de jets



Certificats/déclarations



Finition	TEAM	Sanitas Troesch	Code article	CHF
Chrome	757772	6413821	16320000	239.00
Noir chromé brossé	757772		16320340	358.00
Nickel brossé	757772	6413821	16320820	358.00
AXOR FinishPlus*			16320XXX	358.00

Set de douche 0,90 m avec douchette 75 1jet Ecosmart et coude de raccordement intégré

Caractéristiques

/ comprenant: douchette, barre de douche, flexible de douche, curseur, coude de raccordement
 / dimension: 73 mm
 / PowderRain
 / débit: 9,1 l/min sous 3 bars de pression

/ support de douchette métallique
 / montage mural: vis de fixation
 / supports muraux métalliques
 / tube profilé: rond
 / diamètre de la barre de douche: 25 mm

/ distance de perçage 929 mm
 / flexible de douche avec écrou conique des 2 côtés
 / pivot tournant côté douchette évitant la torsion du flexible

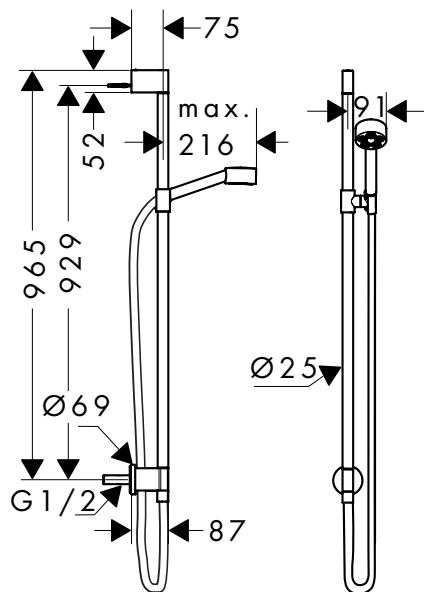

Eco-Responsabilité



Technologies



Types de jets



Finition	TEAM	Sanitas Troesch	Code article	CHF
● Chrome	757519	6417747	48791000	404.00
● Bronze brossé	757519		48791140	606.00
● Noir chromé brossé	757519		48791340	606.00
● Noir mat	757519	6417747	48791670	566.00
● Blanc mat	757519		48791700	566.00
● Aspect doré poli			48791990	606.00
● AXOR FinishPlus*			48791XXX	606.00

comprenant		Inclus dans	Code article
	Douchette à main 75 1jet	48791XXX	48651XXX
	Flexible de douche 1,60 m	48791XXX	28626XXX
	Flexible de douche 1,60 m	48791XXX	28286XXX

Barre de douche 0,90 m avec coude de raccordement intégré

Caractéristiques

/ comprenant: barre de douche, curseur, coude de raccordement, flexible de douche
/ pivot tournant côté douchette évitant la torsion du flexible

/ écrou: pour les flexibles de douche avec écrou conique
/ longueur du tube: 965 mm
/ diamètre de la barre de douche: 25 mm
/ tube profilé: rond

/ distance de perçage: 929 mm
/ support de douchette métallique
/ curseur réglable par plage
/ supports muraux métalliques

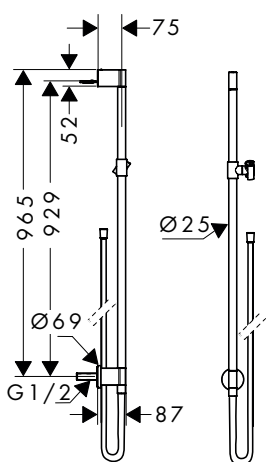

Finition	TEAM	Sanitas Troesch	Code article	CHF
● Chrome	757520	6417748	48792000	300.00
● Bronze brossé	757520		48792140	450.00
● Noir chromé brossé	757520		48792340	450.00
● Noir mat	757520	6417748	48792670	420.00
○ Blanc mat	757520		48792700	420.00
● Aspect doré poli	757520		48792990	450.00
● AXOR FinishPlus*			48792XXX	450.00

comprenant



Flexible de douche 1,60 m

Inclus dans Code article

48792XXX 28626XXX

Flexible de douche 1,60 m

48792XXX 28286XXX

Set de douche 0,90 m avec douchette 2jet

Caractéristiques

/ comprenant: douchette, barre de douche, flexible de douche, curseur
/ dimension: 124 x 24 mm
/ jet Rain, jet d'eau
/ choix du jet facile grâce au bouton Select

/ barre murale AXOR Starck 0,9 m
/ débit: 12 l/min sous 3 bars de pression
/ montage mural: vis de fixation
/ supports muraux synthétique
/ tube profilé: rond

/ diamètre de la barre de douche: 25 mm
/ distance de perçage 915 mm
/ flexible avec écrous cylindriques des 2 côtés
/ écrous tournants des 2 côtés du flexible

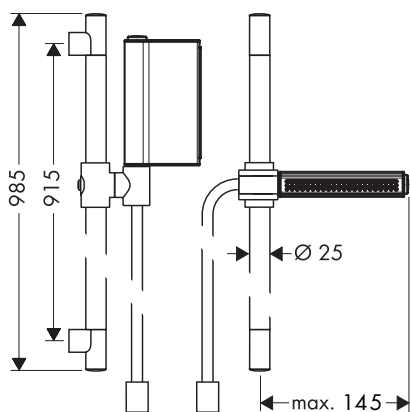

Technologies



Types de jets



Finition	TEAM	Sanitas Troesch	Code article	CHF
● Chrome	758332	6417726	45722000	324.00
● Bronze brossé	758332		45722140	485.00
● Noir chromé brossé	758332		45722340	485.00
● Aspect doré poli	758332		45722990	485.00
● AXOR FinishPlus*			45722XXX	485.00

comprenant



Douchette à main 2jet

Inclus dans Code article

45722XXX 45720XXX

Flexible de douche 1,60 m

45722XXX 28286XXX

Set de douche 0,90 m avec douchette 85 1jet EcoSmart

Caractéristiques

/ comprenant: douchette, barre de douche, flexible de douche, curseur
/ dimension: 85 mm
/ jet Rain

/ support pour flexible de douche avec écrou conique
/ débit: 9 l/min sous 3 bars de pression
/ montage mural: vis de fixation
/ supports muraux métalliques

/ tube profilé: rond
/ diamètre de la barre de douche: 22 mm
/ distance de perçage 915 mm
/ pivot tournant côté douchette évitant la torsion du flexible

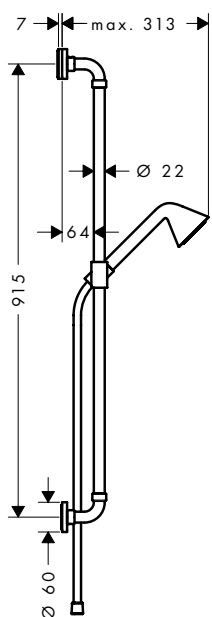

Eco-Responsabilité



Technologies



Types de jets



Finition	TEAM	Sanitas Troesch	Code article	CHF
Chrome	758992	6531897	26023000	450.00
AXOR FinishPlus*			26023XXX	675.00

comprenant		Inclus dans	Code article
	Douchette à main 85 1jet	26023XXX	26025XXX
	Flexible de douche 1,60 m	26023XXX	28626XXX

Sets de douche 2jet, 1jet

Caractéristiques des variantes

/ comprenant: douchette tube, barre de douche, flexible de douche, curseur
/ dimension: 70 mm
/ montage mural: vis de fixation

/ supports muraux synthétique
/ tube profilé: rond
/ diamètre de la barre de douche: 25 mm
/ distance de perçage 915 mm

/ flexible avec écrous cylindriques des 2 côtés
/ pivot tournant côté douchette évitant la torsion du flexible

2 types de jets

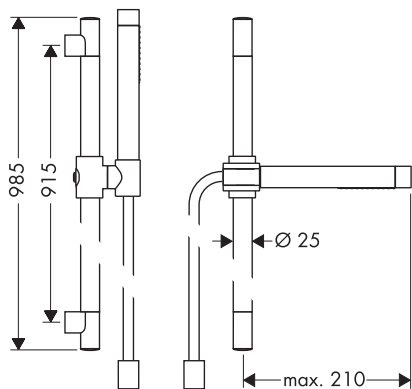

1 type de jet

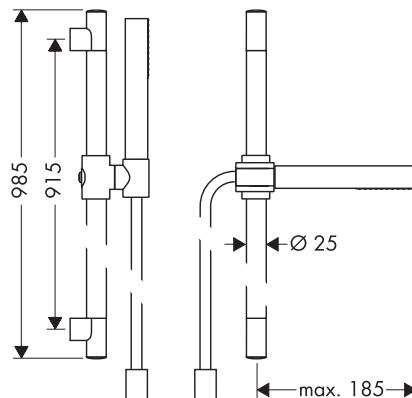

Eco-Responsabilité



Technologies

















Types de jets



Sets de douche 2jet, 1jet

Vue d'ensemble

Dimension du disque de jet	Nombre de jets	Types de jet	Débit max. à 3 bar (l/min)	Pression du débit minimum (bar)	Finition	TEAM	Sanitas Troesch	Code article	CHF
68/24	2	jet Rain, Mono	14,5	1	 Chrome	758471	6412985	27980000	602.00
					 Bronze brosse	758471		27980140	902.00
					 Noir chromé brosse	758471		27980340	902.00
					 Nickel brosse	758471		27980820	902.00
					 Aspect doré poli	758471		27980990	902.00
					 AXOR FinishPlus*			27980XXX	902.00
						68/24	1	jet Rain	8
						 Bronze brosse	758472	27983140	604.00
						 Noir chromé brosse	758472	27983340	604.00
						 Nickel brosse	758472	27983820	604.00
						 Aspect doré poli	758472	27983990	604.00
						 AXOR FinishPlus*		27983XXX	604.00

comprenant		Inclus dans	Code article
	Douchette à main tube 2jet	27980XXX	28532XXX
	Douchette à main tube 1jet	27983XXX	10531XXX
	Flexible de douche 1,60 m	27980XXX 27983XXX	28286XXX

Barre de douche 0,90 m





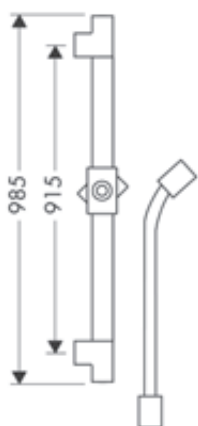

Caractéristiques

/ comprenant: barre de douche, flexible de douche, curseur
/ longueur du tube: 985 mm

/ diamètre de la barre de douche: 25 mm
/ tube profilé: rond
/ distance de perçage: 915 mm

/ support de douchette métallique
/ curseur réglable par plage



Finition	Code article	CHF
 Chrome	27830000	316.00
 Bronze brosse	27830140	474.00
 Noir chromé brosse	27830340	474.00
 Nickel brosse	27830820	474.00
 Aspect doré poli	27830990	474.00
 AXOR FinishPlus*	27830XXX	474.00

comprenant		Inclus dans	Code article
	Flexible de douche 1,60 m	27830XXX	28286XXX

Set de douche 0,90 m

Caractéristiques

- / comprenant: douchette, barre de douche, flexible de douche, curseur
- / dimension: 120 mm
- / jet Rain, jet RainAir, jet WhirlAir
- / choix du jet facile grâce au bouton Select
- / angle d'inclinaison réglable de 30°
- / barre murale 0,9 m
- / support pour flexible de douche avec écrou conique
- / débit: 15 l/min sous 3 bars de pression
- / montage mural: vis de fixation
- / supports muraux métalliques
- / tube profilé: rond
- / distance de perçage 915 mm
- / pivot tournant côté douchette évitant la torsion du flexible

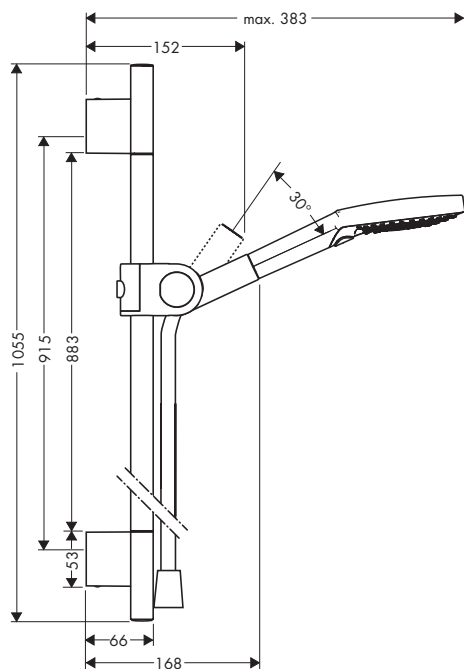

Technologies



Types de jets



Finition	Sanitas Troesch	Code article	CHF
● Chrome	6531859	27987000	494.00
● Bronze brossé		27987140	741.00
● Noir chromé brossé		27987340	741.00
● Nickel brossé		27987820	741.00
● Aspect doré poli		27987990	741.00
● AXOR FinishPlus*		27987XXX	741.00

comprenant		Inclus dans	Code article
	Douchette à main 120 3jet	27987XXX	26050XXX
	Flexible de douche 1,60 m	27987XXX	28626XXX

Options:		Finition	Code article	CHF
	Set de fixation en angle	● Chrome	28693000	41.20
		● AXOR FinishPlus*	28693XXX	62.00
	Cale de compensation 7 mm	Gris clair	96397000	10.90

Barre de douche 0,90 m

Caractéristiques

/ comprenant: barre de douche, flexible de douche, curseur
 / diamètre de la barre de douche: 22 mm

/ tube profilé: rond
 / distance de perçage: 915 mm
 / support de douchette métallique

/ support de douchette avec blocage
 / curseur réglable par plage

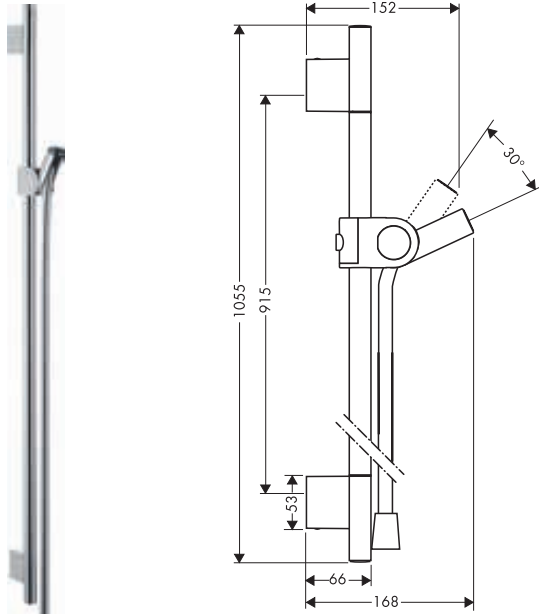

Finition	Code article	CHF
● Chrome	27989000	403.00
● Bronze brossé	27989140	605.00
● Noir chromé brossé	27989340	605.00
● Nickel brossé	27989820	605.00
● Aspect doré poli	27989990	605.00
● AXOR FinishPlus*	27989XXX	605.00

comprenant		Inclus dans	Code article
	Flexible de douche 1,60 m	27989XXX	28626XXX

Options:		Finition	Code article	CHF
	Set de fixation en angle	● Chrome	28693000	41.20
		● AXOR FinishPlus*	28693XXX	61.80
	Cale de compensation 7 mm	Gris clair	96397000	10.90

Set de douche 0,90 m avec douchette 120 3jet

Caractéristiques

/ comprenant: douchette, barre de douche, flexible de douche, curseur
 / dimension: 120 mm
 / jet Rain, jet RainAir, jet WhirlAir

/ choix du jet facile grâce au bouton Select
 / débit: 15 l/min sous 3 bars de pression
 / montage mural: vis de fixation
 / supports muraux métalliques

/ barre de 30 mm de large
 / distance de perçage 915 mm
 / pivot tournant côté douchette évitant la torsion du flexible

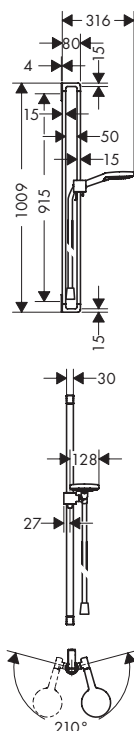

Technologies



Types de jets



Finition	TEAM	Sanitas Troesch	Code article	CHF
● Chrome	757891	6414920	36735000	553.00
● Bronze brossé	757891		36735140	830.00
● Noir chromé brossé	757891		36735340	830.00
● Nickel brossé	757891		36735820	830.00
● Aspect doré poli	757891		36735990	830.00
● AXOR FinishPlus*			36735XXX	830.00

comprenant		Inclus dans	Code article
	Douchette à main 120 3jet	36735XXX	26050XXX
	Curseur Unica E/Citterio E	36735XXX	92726XXX
	Flexible de douche 1,60 m	36735XXX	28626XXX

Options:		Finition	Code article	CHF
	Cache pour rail	● Chrome	42871000	68.90
		● Bronze brossé	42871140	103.00
		● Noir chromé brossé	42871340	103.00
		● Nickel brossé	42871820	103.00
		● Aspect doré poli	42871990	103.00
		● AXOR FinishPlus*	42871XXX	103.00

Barre de douche 0,90 m

Caractéristiques

- / comprenant: barre de douche, flexible de douche, curseur
- / pivot tournant côté douchette évitant la torsion du flexible
- / support pour flexible de douche avec écrou conique
- / le support de douchette se déplace latéralement, de haut en bas et pivote
- / barre de 30 mm de large
- / tube profilé: carré
- / distance de perçage: 915 mm
- / support de douchette métallique
- / curseur réglable par plage
- / ajustement de l'angle d'inclinaison silencieux
- / supports muraux métalliques

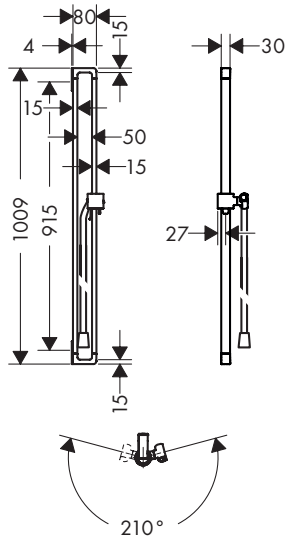

Finition	Code article	CHF
Chrome	36736000	463.00
Bronze brossé	36736140	694.00
Noir chromé brossé	36736340	694.00
Nickel brossé	36736820	694.00
Aspect doré poli	36736990	694.00
AXOR FinishPlus*	36736XXX	694.00

comprenant	Inclus dans	Code article
 Flexible de douche 1,60 m	36736XXX	28626XXX

Options:	Finition	Code article	CHF
 Cache pour rail	Chrome	42871000	68.90
	Bronze brossé	42871140	103.00
	Noir chromé brossé	42871340	103.00
	Nickel brossé	42871820	103.00
	Aspect doré poli	42871990	103.00
	AXOR FinishPlus*	42871XXX	103.00

Set de douche 0,90 m avec douchette 120 3jet

Caractéristiques

/ comprenant: douchette, barre de douche, flexible de douche, curseur
 / dimension: 120 mm
 / jet Rain, jet RainAir, jet WhirlAir
 / choix du jet facile grâce au bouton Select
 / angle d'inclinaison réglable de 30°

/ support pour flexible de douche avec écrou conique
 / débit: 16 l/min sous 3 bars de pression
 / montage mural: vis de fixation
 / supports muraux métalliques
 / tube profilé: rond

/ diamètre de la barre de douche: 22 mm
 / distance de perçage 915 mm
 / pivot tournant côté douchette évitant la torsion du flexible

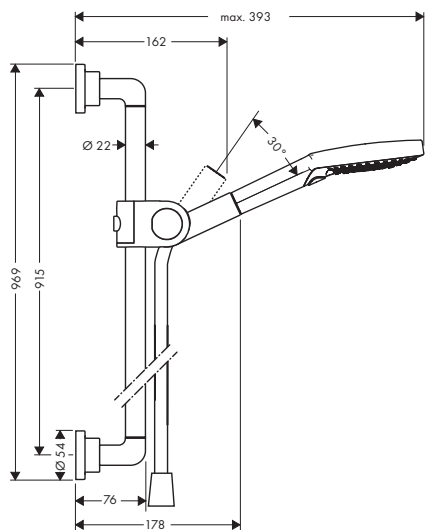

Technologies



Types de jets



Finition	TEAM	Code article	CHF
● Chrome	757576	27991000	445.00
● Noir chromé brossé	757576	27991340	668.00
● AXOR FinishPlus*		27991XXX	668.00

comprenant

	Inclus dans	Code article
Douchette à main 120 3jet	27991XXX	26050XXX
Flexible de douche 1,60 m	27991XXX	28626XXX

Barre de douche 0,90 m

Caractéristiques

/ comprenant: barre de douche, flexible de douche, curseur
 / pivot tournant côté douchette évitant la torsion du flexible

/ longueur du tube: 969 mm
 / diamètre de la barre de douche: 22 mm
 / tube profilé: rond
 / distance de perçage: 915 mm

/ support de douchette métallique
 / support de douchette avec blocage
 / supports muraux métalliques

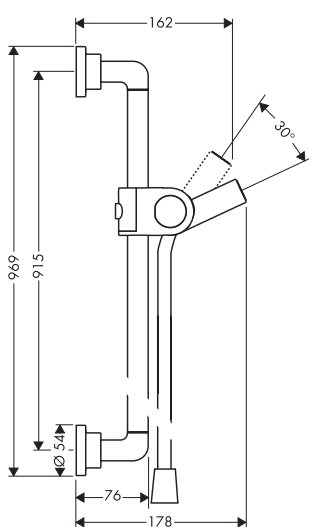

Finition	Code article	CHF
● Chrome	27831000	359.00
● Noir chromé brossé	27831340	539.00
● AXOR FinishPlus*	27831XXX	539.00

comprenant

	Inclus dans	Code article
Flexible de douche 1,60 m	27831XXX	28626XXX

Set de douche 0,90 m avec douchette 100 1jet

Caractéristiques

/ comprenant: douchette, barre de douche, flexible de douche, curseur
/ dimension: 100 mm
/ jet RainAir

/ support pour flexible de douche avec écrou conique
/ Barre de douche AXOR Montreux 0,90 m
/ débit: 16 l/min sous 3 bars de pression
/ montage mural: vis de fixation

/ supports muraux métalliques
/ tube profilé: rond
/ diamètre de la barre de douche: 25 mm
/ distance de perçage 915 mm

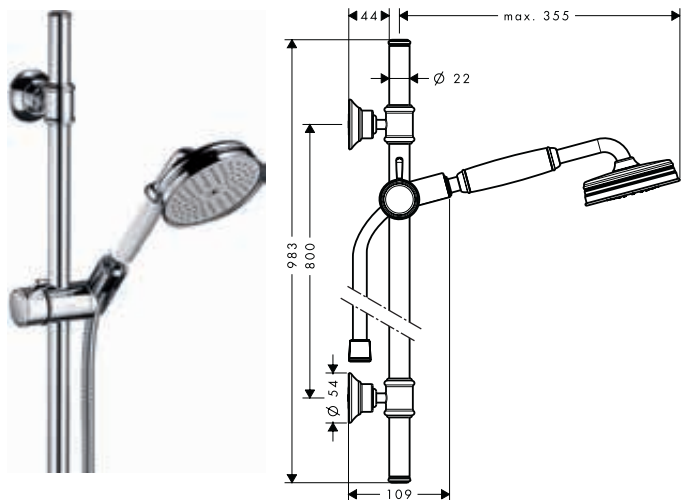

Technologies



Types de jets



Finition	TEAM	Sanitas Troesch	Code article	CHF
● Chrome	757771	6413815	27982000	715.00
● Noir chromé brossé	757771		27982340	1'072.00
● Nickel brossé	757771	6413815	27982820	1'072.00
● AXOR FinishPlus*			27982XXX	1'072.00

comprenant



Douchette à main 100 1jet

Inclus dans

27982XXX

Code article

16320XXX



Flexible de douche 1,60 m, métallique

27982XXX

28116XXX

Options:



Porte-savon panier d'angle 160/83

Finition

Code article

CHF

● Chrome

42066000

219.00

● Noir chromé brossé

42066340

328.00

● Nickel brossé

42066820

328.00

● AXOR FinishPlus*

42066XXX

328.00

Porter support mural pour douchette

Caractéristiques

/ support fixe

/ pour flexibles avec écrous cylindriques

/ matériau: métallique

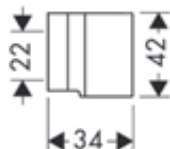

Finition	Sanitas Troesch	Code article	CHF
● Chrome	6412987	27515000	50.00
● Bronze brossé		27515140	75.00
● Noir chromé brossé		27515340	75.00
● Nickel brossé		27515820	75.00
● Aspect doré poli		27515990	75.00
● AXOR FinishPlus*		27515XXX	75.00

Porter support mural pour douchette

Caractéristiques

/ support fixe

/ pour avec écrous coniques

/ matériau: métallique

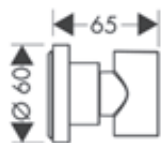

Finition	Sanitas Troesch	Code article	CHF
● Chrome	6543185	39525000	118.00
● Bronze brossé		39525140	177.00
● Noir chromé brossé		39525340	177.00
● Nickel brossé		39525820	177.00
● Aspect doré poli		39525990	177.00
● AXOR FinishPlus*		39525XXX	177.00

Porter support mural pour douchette

Caractéristiques

/ support fixe

/ pour avec écrous coniques

/ matériau: métallique

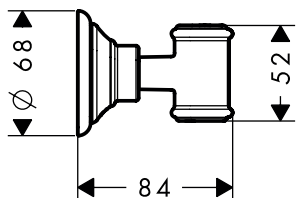

Finition	TEAM	Sanitas Troesch	Code article	CHF
● Chrome	757776	6413825	16325000	119.00
● Noir chromé brossé	757776		16325340	179.00
● Nickel brossé	757776	6413825	16325820	179.00
● AXOR FinishPlus*			16325XXX	179.00

Porter support mural pour douchette

Caractéristiques

/ support fixe

/ pour flexibles avec écrous cylindriques

/ matériau: métallique

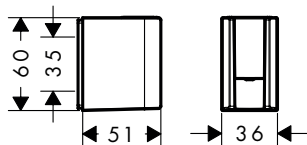

Finition	TEAM	Sanitas Troesch	Code article	CHF
● Chrome	757084	6417722	45721000	82.20
● Bronze brossé	757084		45721140	123.00
● Noir chromé brossé	757084		45721340	123.00
● Nickel brossé	757084		45721820	123.00
● Aspect doré poli	757084		45721990	123.00
● AXOR FinishPlus*			45721XXX	123.00

Raccords muraux

Caractéristiques des variantes

/ clapet anti-retour
/ type de raccordement: 1/2"

rond

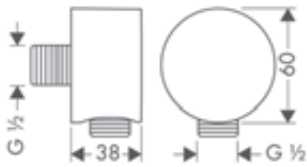

carré

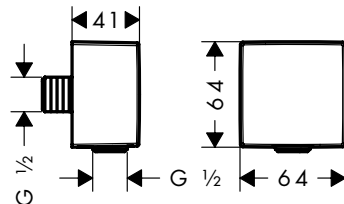

softsquare

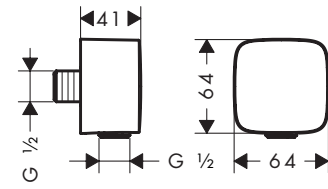

Vue d'ensemble

Forme	Finition	TEAM	Sanitas Troesch	Code article	CHF
rond	Chrome	758950	6412995	27451000	41.70
	Bronze brossé	758950		27451140	62.60
	Noir chromé brossé	758950		27451340	62.60
	Nickel brossé	758950		27451820	62.60
	Aspect doré poli	758950		27451990	62.60
	AXOR FinishPlus*			27451XXX	62.60
	carré	Chrome			36732000
Bronze brossé				36732140	57.20
Noir chromé brossé				36732340	57.20
Nickel brossé				36732820	57.20
Aspect doré poli				36732990	57.20
AXOR FinishPlus*				36732XXX	57.20
softsquare		Chrome			36731000
	Bronze brossé			36731140	57.30
	Noir chromé brossé			36731340	57.30
	Noir mat			36731670	53.40
	Nickel brossé			36731820	57.30
	Aspect doré poli			36731990	57.30
	AXOR FinishPlus*			36731XXX	57.30

Fixfit

Caractéristiques

/ raccordement en angle métallique

/ clapet anti-retour

/ type de raccordement: 1/2"

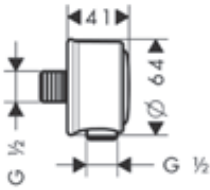

Finition	TEAM	Sanitas Troesch	Code article	CHF
● Chrome	757773	6413823	16884000	47.80
● Noir chromé brossé	757773		16884340	71.70
● Nickel brossé	757773	6413823	16884820	71.70
● AXOR FinishPlus*			16884XXX	71.70

Support de douchette

Caractéristiques des variantes

/ boîtier métallique avec intérieur synthétique
/ clapet anti-retour

/ type de raccordement: 1/2"
/ pour les flexibles de douche avec écrou conique

rond

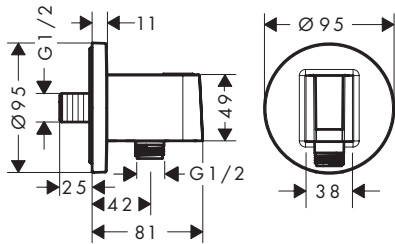

carré

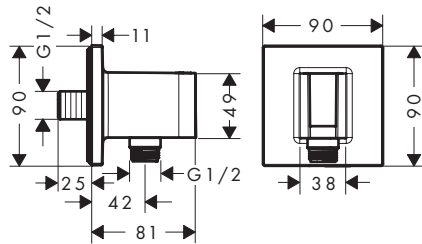

softsquare

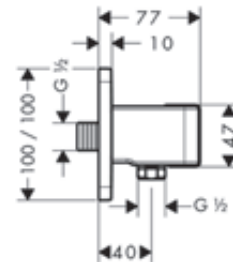

Vue d'ensemble

Forme	Finition	TEAM	Sanitas Troesch	Code article	CHF
rond	● Chrome			36733000	119.00
	● Noir chromé brossé			36733340	178.00
	● Noir mat			36733670	166.00
	● AXOR FinishPlus*			36733XXX	178.00
	● Chrome			36734000	119.00
carré	● Noir chromé brossé			36734340	178.00
	● Noir mat			36734670	166.00
	● AXOR FinishPlus*			36734XXX	178.00
	● Chrome	757173	6415925	11626000	231.00
	● Noir mat	757173		11626670	323.00
softsquare	● AXOR FinishPlus*			11626XXX	346.00

Fixfit Porter 120 / 120 softsquare

Caractéristiques

/ raccordement en angle métallique
/ clapet anti-retour
/ type de raccordement: 1/2"

/ Dans le cas d'une installation en alignement (10 mm de distance) et pour une parfaite maniabilité, nous recommandons une installation horizontale

/ dans une installation en alignement (10mm de distance), le corps encastré #28486180 doit être utilisé
/ Pas besoin de corps encastré pour une installation libre (distance de plus de 10mm)
/ pour les flexibles de douche avec écrou conique

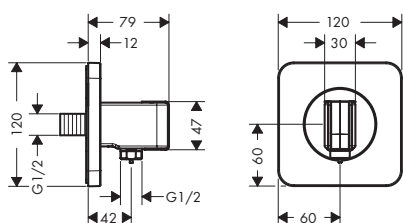

Finition	TEAM	Sanitas Troesch	Code article	CHF
● Chrome	757596	6414918	36724000	184.00
● Bronze brossé	757596		36724140	276.00
● Noir chromé brossé	757596		36724340	276.00
● Noir mat	757596		36724670	258.00
● Nickel brossé	757596		36724820	276.00
● Aspect doré poli	757596		36724990	276.00
● AXOR FinishPlus*			36724XXX	276.00

Options:



Corps d'encastrement pour ShowerModule

Code article	CHF
28486180	156.00

Fixfit Porter 120 / 120 avec douchette tube 2jet et flexible de douche

Caractéristiques

/ comprenant: Porter, douchette tube, support pour douchette, flexible de douche
/ dimension: 68 x 24 mm
/ fonction de support intégrée
/ jet Rain, Mono
/ débit: 16,2 l/min sous 3 bars de pression
/ pour flexible de douche avec écrou conique ou cylindrique des deux côtés

/ avec clapet anti-retour
/ montage mural: vis de fixation
/ Joint amovible
/ dans une installation en alignement (10mm de distance), le corps encastré #28486180 doit être utilisé

/ Dans le cas d'une installation en alignement (10 mm de distance) et pour une parfaite maniabilité, nous recommandons une installation horizontale
/ Pas besoin de corps encastré pour une installation libre (distance de plus de 10mm)

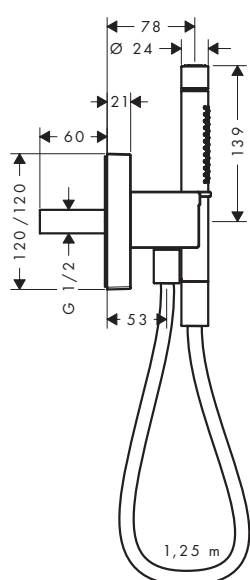

Types de jets



Finition	TEAM	Sanitas Troesch	Code article	CHF
● Chrome	758145	6414412	12626000	493.00
● Bronze brossé	758145		12626140	739.00
● Noir chromé brossé	758145		12626340	739.00
● Nickel brossé	758145		12626820	739.00
● Aspect doré poli	758145		12626990	739.00
● AXOR FinishPlus*			12626XXX	739.00

comprenant



Flexible de douche 1,25 m

Inclus dans

Code article

12626XXX 28282XXX

Pour plus d'informations sur ce produit, voir la page suivante.

Fixfit Porter 120 / 120 avec douchette tube 2jet et flexible de douche

Options:	Code article	CHF
 Corps d'encastrement pour ShowerModule	28486180	156.00

Fixfit Porter

Caractéristiques

/ pour flexibles avec écrous cylindriques
/ métallique

/ clapet anti-retour
/ type de raccordement: 1/2"

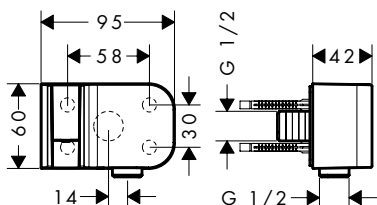

Finition	TEAM	Sanitas Troesch	Code article	CHF
Chrome	757083	6417724	45723000	229.00
Bronze brossé	757083		45723140	344.00
Noir chromé brossé	757083		45723340	344.00
Noir mat	757083	6417724	45723670	321.00
Blanc mat	757083		45723700	321.00
Nickel brossé	757083		45723820	344.00
Aspect doré poli	757083		45723990	344.00
AXOR FinishPlus*			45723XXX	344.00

Flexibles de douche en textile

Caractéristiques des variantes

/ flexible synthétique avec effet métallique tressé de haute qualité
/ pivot tournant côté douchette évitant la torsion du flexible
/ protection anti-torsion

/ matériau étanche et imperméabilisé
/ fils fabriqués en PET recyclé
/ conception unique avec des fils tressés multicolores

/ matériau chaud, similaire au coton pour un toucher agréable sur la peau
/ lavable au lave-vaisselle jusqu'à 60 °C
/ raccords à visser: raccord G 1/2

écrou conique et cylindrique

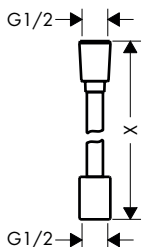



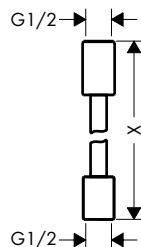



































écrou cylindrique des deux côtés



Flexibles de douche en textile







































Vue d'ensemble

Flexible de douche avec écrous	Longueur (m)	Finition	TEAM	Code article	CHF		
1 conique, 1 cylindrique	2,00	 Chrome	758096	28290000	49.20		
		 Bronze brossé	758096	28290140	73.80		
		 Aspect doré brossé	758096	28290250	73.80		
		 Rouge doré poli	758096	28290300	73.80		
		 Rouge doré brossé	758096	28290310	73.80		
		 Noir chromé poli	758096	28290330	73.80		
		 Noir chromé brossé	758096	28290340	73.80		
		 Noir mat	758096	28290670	68.90		
		 Blanc mat	758096	28290700	68.90		
		 Aspect acier inoxydable	758096	28290800	73.80		
		 Nickel brossé	758096	28290820	73.80		
		 Laiton brossé	758096	28290950	73.80		
		 Aspect doré poli	758096	28290990	73.80		
		1 conique, 1 cylindrique	1,60	 Chrome	758097	28259000	46.10
				 Bronze brossé	758097	28259140	69.20
				 Aspect doré brossé	758097	28259250	69.20
 Rouge doré poli	758097			28259300	69.20		
 Rouge doré brossé	758097			28259310	69.20		
 Noir chromé poli	758097			28259330	69.20		
 Noir chromé brossé	758097			28259340	69.20		
 Noir mat	758097			28259670	64.60		
 Blanc mat	758097			28259700	64.60		
 Aspect acier inoxydable	758097			28259800	69.20		
 Nickel brossé	758097			28259820	69.20		
 Laiton brossé	758097			28259950	69.20		
 Aspect doré poli	758097			28259990	69.20		
1 conique, 1 cylindrique	1,25			 Chrome	758098	28227000	43.10
				 Bronze brossé	758098	28227140	64.60
				 Aspect doré brossé	758098	28227250	64.60
		 Rouge doré poli	758098	28227300	64.60		
		 Rouge doré brossé	758098	28227310	64.60		
		 Noir chromé poli	758098	28227330	64.60		
		 Noir chromé brossé	758098	28227340	64.60		
		 Noir mat	758098	28227670	60.30		
		 Blanc mat	758098	28227700	60.30		
		 Aspect acier inoxydable	758098	28227800	64.60		
		 Nickel brossé	758098	28227820	64.60		
		 Laiton brossé	758098	28227950	64.60		
		 Aspect doré poli	758098	28227990	64.60		

Pour plus d'informations sur ce produit, voir la page suivante.

Flexibles de douche en textile

Vue d'ensemble

Flexible de douche avec écrous	Longueur (m)	Finition	TEAM	Code article	CHF
cylindrique sur les deux côtés	2,00	 Chrome	758099	28291000	79.70
		 Bronze brossé	758099	28291140	120.00
		 Aspect doré brossé	758099	28291250	120.00
		 Rouge doré poli	758099	28291300	120.00
		 Rouge doré brossé	758099	28291310	120.00
		 Noir chromé poli	758099	28291330	120.00
		 Noir chromé brossé	758099	28291340	120.00
		 Noir mat	758099	28291670	112.00
		 Blanc mat	758099	28291700	112.00
		 Aspect acier inoxydable	758099	28291800	120.00
		 Nickel brossé	758099	28291820	120.00
		 Laiton brossé	758099	28291950	120.00
		 Aspect doré poli	758099	28291990	120.00
		cylindrique sur les deux côtés	1,60	 Chrome	758100
 Bronze brossé	758100			28261140	110.00
 Aspect doré brossé	758100			28261250	110.00
 Rouge doré poli	758100			28261300	110.00
 Rouge doré brossé	758100			28261310	110.00
 Noir chromé poli	758100			28261330	110.00
 Noir chromé brossé	758100			28261340	110.00
 Noir mat	758100			28261670	103.00
 Blanc mat	758100			28261700	103.00
 Aspect acier inoxydable	758100			28261800	110.00
 Nickel brossé	758100			28261820	110.00
 Laiton brossé	758100			28261950	110.00
 Aspect doré poli	758100			28261990	110.00
cylindrique sur les deux côtés	1,25			 Chrome	758109
		 Bronze brossé	758109	28228140	101.00
		 Aspect doré brossé	758109	28228250	101.00
		 Rouge doré poli	758109	28228300	101.00
		 Rouge doré brossé	758109	28228310	101.00
		 Noir chromé poli	758109	28228330	101.00
		 Noir chromé brossé	758109	28228340	101.00
		 Noir mat	758109	28228670	94.30
		 Blanc mat	758109	28228700	94.30
		 Aspect acier inoxydable	758109	28228800	101.00
		 Nickel brossé	758109	28228820	101.00
		 Laiton brossé	758109	28228950	101.00
		 Aspect doré poli	758109	28228990	101.00

Flexibles de douche à effet métallique

Caractéristiques des variantes

/ flexible de douche de grande qualité avec effet métallique
/ avec revêtement synthétique, nettoyage facile

/ pivot tournant côté douchette évitant la torsion du flexible
/ protection anti-torsion

/ E4, C2, A., U3
/ raccords à visser: raccord G 1/2

écrou conique des deux côtés

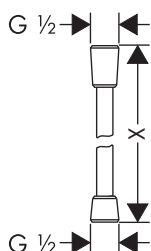

écrou cylindrique des deux côtés

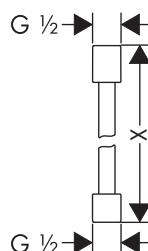

Certificats/déclarations



















Vue d'ensemble

Flexible de douche avec écrous	Longueur (m)	Finition	Sanitas Troesch	Code article	CHF
conique sur les deux côtés	2,00	Chrome		28624000	39.40
		Bronze brossé		28624140	59.10
		Noir chromé brossé		28624340	59.10
		Noir mat		28624670	55.10
		Nickel brossé		28624820	59.10
		Aspect doré poli		28624990	59.10
		AXOR FinishPlus*		28624XXX	59.10
		conique sur les deux côtés	1,60	Chrome	
Bronze brossé				28626140	55.70
Noir chromé brossé				28626340	55.70
Noir mat				28626670	51.80
Nickel brossé				28626820	55.70
Aspect doré poli				28626990	55.70
AXOR FinishPlus*				28626XXX	55.70
conique sur les deux côtés	1,25			Chrome	
		Bronze brossé		28622140	51.50
		Noir chromé brossé		28622340	51.50
		Noir mat		28622670	48.00
		Nickel brossé		28622820	51.50
		Aspect doré poli		28622990	51.50
		AXOR FinishPlus*		28622XXX	51.50
		cylindrique sur les deux côtés	2,00	Chrome	
Bronze brossé				28284140	111.00
Noir chromé brossé				28284340	111.00
Nickel brossé				28284820	111.00
Aspect doré poli				28284990	111.00
AXOR FinishPlus*				28284XXX	111.00

Pour plus d'informations sur ce produit, voir la page suivante.

Flexibles de douche à effet métallique

Vue d'ensemble

Flexible de douche avec écrous	Longueur (m)	Finition	Sanitas Troesch	Code article	CHF
cylindrique sur les deux côtés	1,60	 Chrome	6412994	28286000	67.90
		 Bronze brossé		28286140	102.00
		 Noir chromé brossé		28286340	102.00
		 Noir mat		28286670	95.10
		 Blanc mat		28286700	95.10
		 Nickel brossé		28286820	102.00
		 Aspect doré poli		28286990	102.00
		 AXOR FinishPlus*		28286XXX	102.00
		cylindrique sur les deux côtés	1,25	 Chrome	6412993
 Bronze brossé				28282140	92.30
 Noir chromé brossé				28282340	92.30
 Noir mat				28282670	86.30
 Blanc mat				28282700	86.30
 Nickel brossé				28282820	92.30
 Aspect doré poli				28282990	92.30
 AXOR FinishPlus*				28282XXX	92.30

Flexibles de douche avec contrôle du débit

Caractéristiques des variantes

/ flexible de douche de grande qualité avec effet métallique
/ avec revêtement synthétique, nettoyage facile

/ pivot tournant côté douchette évitant la torsion du flexible
/ protection anti-torsion
/ débit réglable entre 6 l/min et 16 l/min

/ écrou cylindrique des deux côtés
/ E4, C2, A., U3
/ raccords à visser: raccord G 1/2



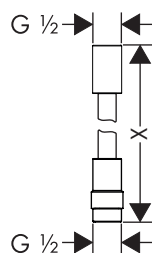

1,60/1,25 m



Certificats/déclarations



Vue d'ensemble

Longueur (m)	Finition	TEAM	Sanitas Troesch	Code article	CHF
1,60	 Chrome	758333	6542852	28128000	71.20
	 Nickel brossé	758333		28128820	107.00
	 AXOR FinishPlus*			28128XXX	107.00
1,25	 Chrome	758334	6542851	28127000	68.60
	 AXOR FinishPlus*			28127XXX	103.00

Flexibles de douche en métal

Caractéristiques des variantes

/ flexible métallique
/ sans revêtement synthétique

/ écrou tournant des deux côtés
/ protection anti-torsion

/ écrou conique des deux côtés
/ raccords à visser: raccord G 1/2

2,00/1,60/1,25 m

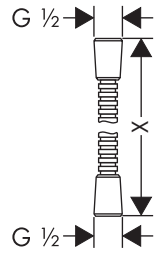

Certificats/déclarations



Vue d'ensemble

Longueur (m)	Finition	Code article	CHF
2,00	● Chrome	28120000	105.00
	● Noir chromé brossé	28120340	158.00
	● Nickel brossé	28120820	158.00
	● AXOR FinishPlus*	28120XXX	158.00
1,60	● Chrome	28116000	95.20
	● Noir chromé brossé	28116340	143.00
	● Nickel brossé	28116820	143.00
	● AXOR FinishPlus*	28116XXX	143.00
1,25	● Chrome	28112000	84.40
	● Noir chromé brossé	28112340	127.00
	● Nickel brossé	28112820	127.00
	● AXOR FinishPlus*	28112XXX	127.00

*Pour plus d'informations veuillez vous référer à la liste „AXOR FinishPlus“.



Systèmes de douche AXOR

Colonnes de douche

468

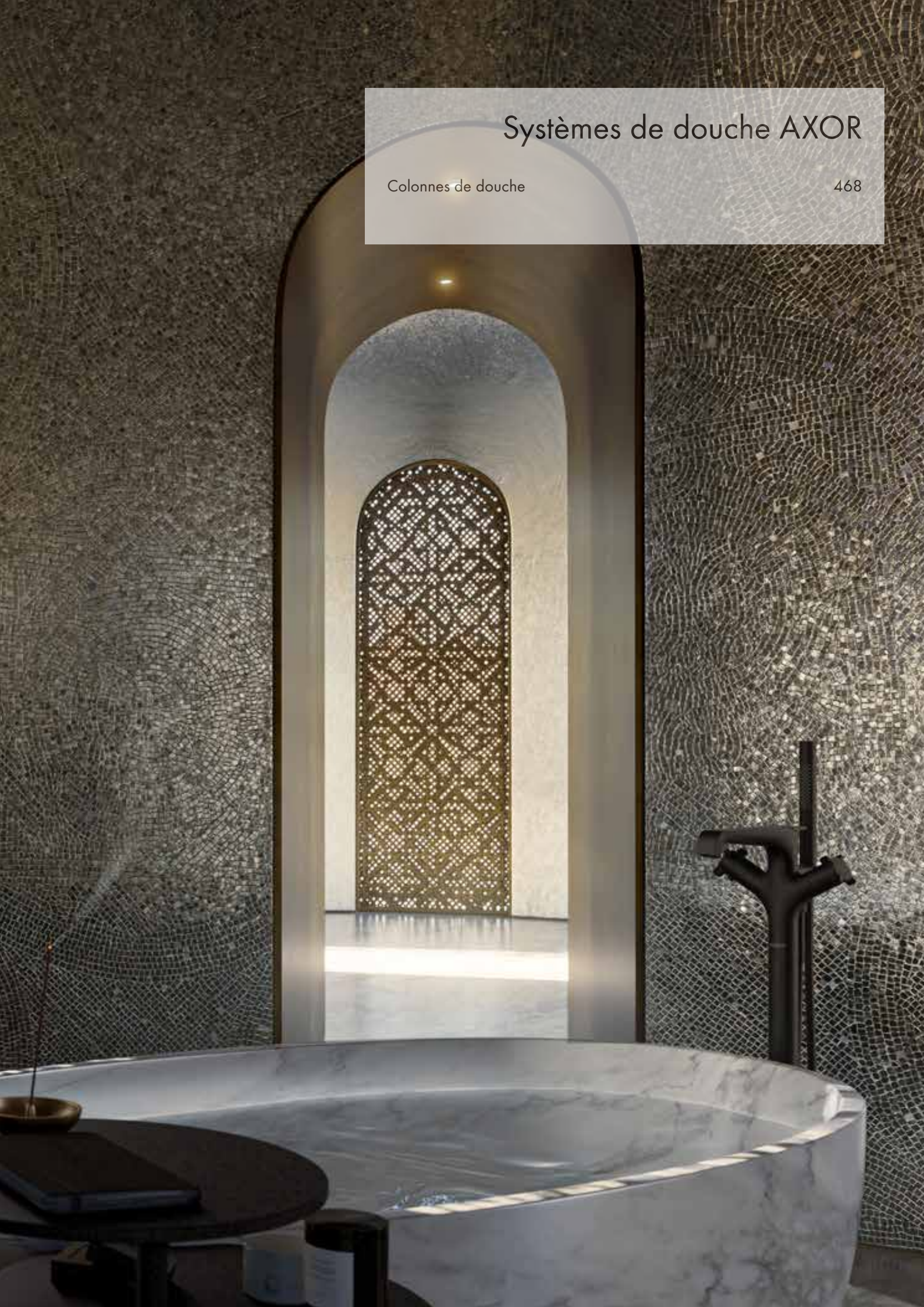



Systemes de douche AXOR

La synthèse des atouts

Les systèmes et colonnes de douche AXOR réunissent mitigeurs thermostatiques, douches de tête et douchettes à main en un seul et même ensemble élégant. Qu'il soit propre à une collection ou autonome, chaque système intégré allie jets innovants et commande des sorties intuitive. Les systèmes sont disponibles dans de nombreuses finitions AXOR FinishPlus exclusives et se fondent ainsi dans l'aménagement de la salle de bains.

Design : Philippe Starck, PHOENIX, Front, Barber Osgerby

CARACTÉRISTIQUE DU DESIGN :

Systemes de douche innovants à combiner avec différentes collections.

IDÉE DES DESIGNERS :

Combinaison d'une commande de douche, d'une douche de tête et d'une douchette à main pour un confort maximal.

POINTS FORTS DE LA GAMME :

- / AXOR Starck Nature Colonne : le design iconique de la célèbre colonne de douche AXOR Starck s'invite à l'extérieur
- / La colonne de douche AXOR One : un design minimaliste
- / La colonne de douche AXOR designed by Front : objet design dans un design industriel authentique
- / Colonne de douche AXOR Montreux : technologie moderne et design classique

Tout savoir sur les systèmes de douche AXOR :
axor-design.ch



Une expérience de douche luxueuse avec la colonne de douche AXOR Starck.

Le minimalisme dans la douche. Réduites sans compromis, les formes se combinent pour former un ensemble unique : un cercle, un cylindre, un tube. Le résultat est une colonne de douche unique.

DOUCHE DE TÊTE AXOR 240 1JET

- / Disque métallique de haute qualité avec un diamètre généreux : 240 mm
- / Jet PowderRain enveloppant généreusement tout le corps
- / Avec fonction de nettoyage QuickClean facile à utiliser

- / Version intérieure : Thermostat avec protection contre les brûlures à 40 °C
- / Version extérieure : Cartouche MR32 pour le contrôle de la température

- / Régulation du débit et commutation entre douche de tête et douchette à main

DOUCHETTE BATON AXOR 2JET

- / Un classique en matière de design et de fonctionnalité. La douchette baton établit de nouvelles normes en matière de commande innovante : il suffit de la tourner pour passer d'un jet Rain doux à un jet Mono puissant
- / Positionnée dans un support métallique haut de gamme

- / Version intérieure : Corps encastré (#10902180) pour la colonne de douche positionnée derrière la rosace murale
- / Version extérieure : Kit d'adaptateurs pour une installation rapide et facile ainsi que pour une vidange rapide

- / Le tube de la colonne de douche donne l'impression que l'eau vient directement du sol



La perfection du purisme jusque dans la douche

La colonne de douche AXOR 800 offre une solution système complète, comprenant un thermostatique, une douche de tête et une douchette à main dans le design tubulaire puriste de la collection AXOR Uno. La technologie Select permet de commander en tout confort le système de colonne de douche avec douche de tête AXOR 350 1jet intégrée et jet PowderRain innovant.

DOUCHE DE TÊTE AXOR 350 1JET

- / Douche de tête en métal pur et donc de très haute qualité
- / Bras de douche pivotant à 70° pour une flexibilité maximale
- / Innovation de jet PowderRain qui enveloppe le corps d'une douceur veloutée comme un cocon
- / Avec fonction de nettoyage QuickClean
- / Débit : 22 l/min (à 3 bar)

MODULE THERMOSTATIQUE AXOR 800

Intégration parfaite dans le design du produit avec la grande tablette en verre de sécurité robuste

BOUTONS SELECT

- / Pour une commande intuitive et conviviale des sorties avec une affectation claire des fonctions
- / Utilisation simultanée possible de deux sorties (douche de tête et douchette à main)



DOUCHETTE BATON AXOR 2JET

- / Types de jet : Rain, Mono
- / Positionnée dans un curseur métallique de haute qualité et réglable en hauteur, dont l'angle d'inclinaison est réglable à 90° et peut pivoter vers la gauche/droite et vers le haut/bas.

FLEXIBLE DE DOUCHE AVEC RÉGULATEUR DE DÉBIT

Permet de régler facilement le débit d'eau pour la douchette baton 2jet

RÉGLAGE DE LA TEMPÉRATURE

- / Avec blocage de sécurité intégré à 40 °C
- / Limiteur d'eau chaude réglable individuellement

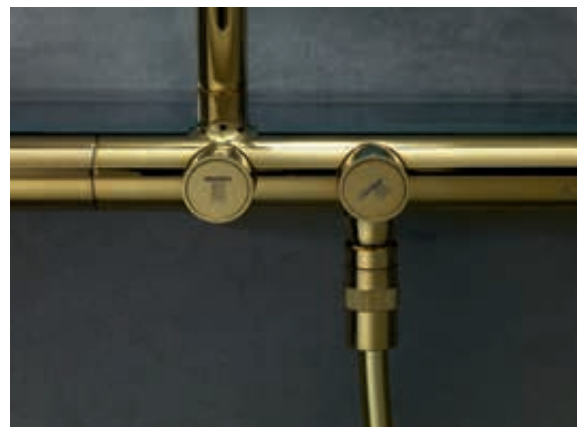



Solution de douche tout-en-un

La colonne de douche AXOR One est la combinaison parfaite « tout-en-un » équipée d'une douche de tête, d'une douchette à main, d'une barre de douche et d'un coude de raccordement. La colonne de douche et le set de douche offrent une apparence épurée grâce à leur coude de raccordement intégré. Toute la collection peut être personnalisée en Noir Mat ou avec l'une des finitions exclusives PVD AXOR FinishPlus.

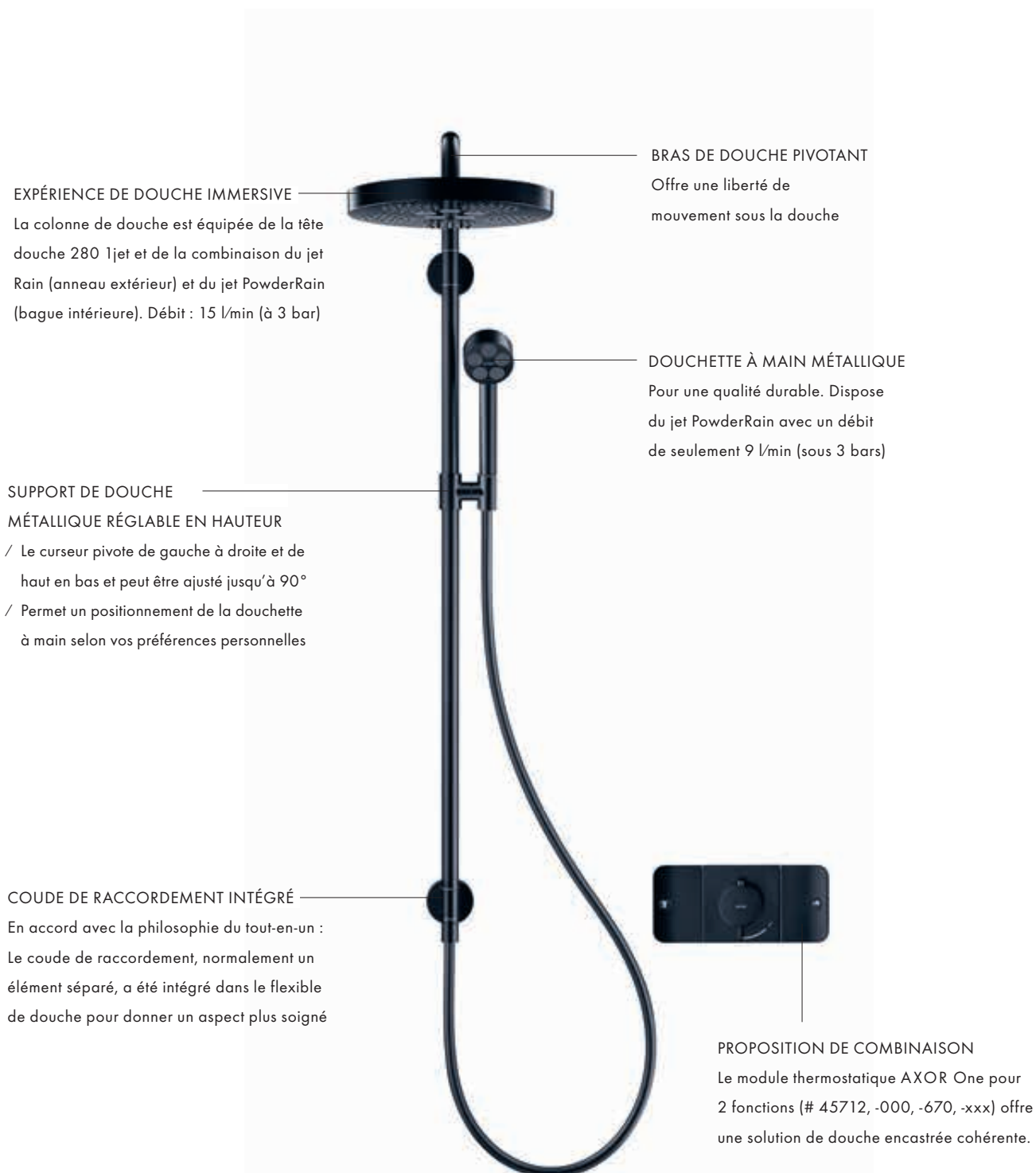

Un objet de design au caractère industriel

Dotée d'une douche de tête et d'une douchette à main en forme d'entonnoir, la colonne de douche AXOR, signée Front, n'a rien à cacher. Tuyaux, manchons, robinets : tous les éléments du design industriel typique sont délibérément exposés au lieu d'être cachés derrière le mur. Un système de colonne de douche à caractère industriel.





Design original dans la douche

Le système de douche AXOR Citterio apparent garantit à l'utilisateur le plus haut degré de confort. Il offre une grande flexibilité de montage et convient donc très bien aux travaux de rénovation. L'angle de jet de la douche de tête est facilement réglable et est équipé du jet Rain. Le thermostatique intégré permet de réduire la consommation et de régler avec précision la température de l'eau. La fonction SafetyStop prévient quant à elle tout risque de brûlure.

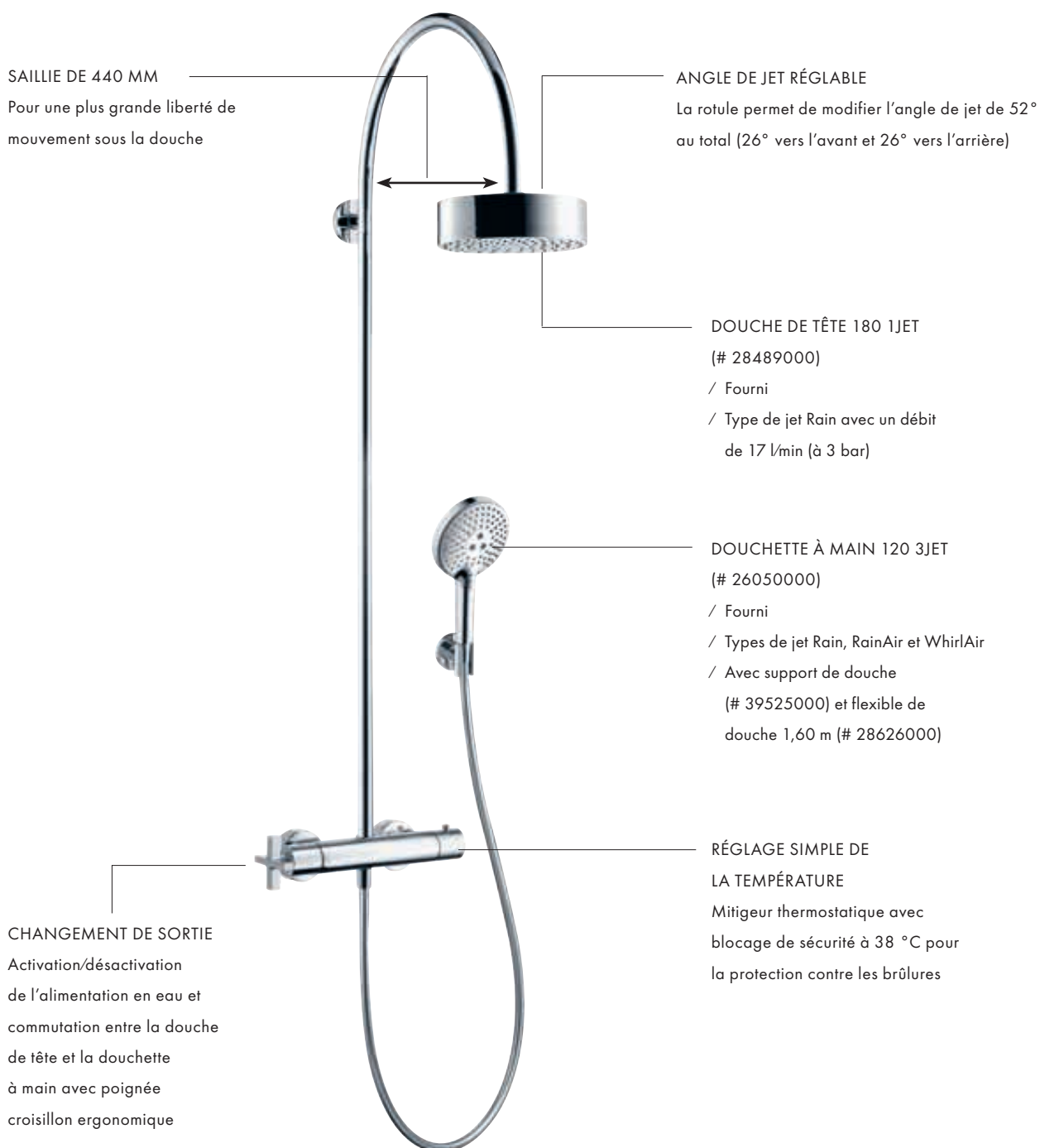

Moderne dans sa fonction – authentique dans son design

Douche authentique avec la colonne de douche AXOR Montreux. Extérieur : Belle Époque.

Intérieur : à la pointe du progrès. Équipé d'une technologie thermostatique ultra-moderne et d'éléments de commande clairement séparés pour la douche de tête et la douchette

à main. À la pointe du progrès technique. Comme au temps de la Belle Époque.

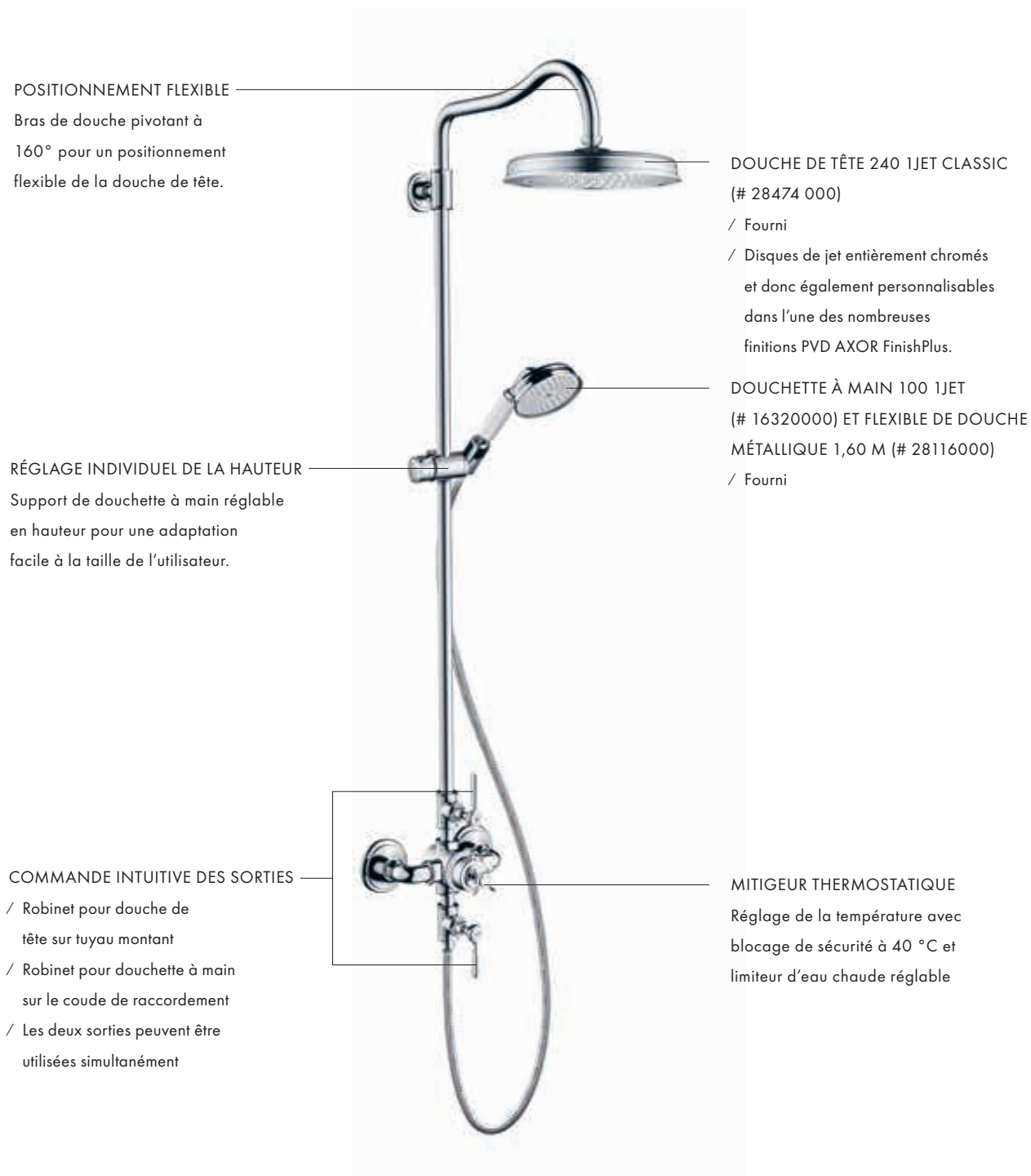

AXOR Starck Colone de douche thermostatique avec douche de tête 240 1 jet avec douchette

Caractéristiques

/ comprenant: colone de douche, douche de tête, douchette tube, thermostatique de douche, flexible de douche
 / dimension: 240 mm
 / douche de tête 240 1 jet
 / type de jet: PowderRain
 / débit maximal à 3 bars: 12,2 l/min

/ débit maximum à 1 bar: 5,5 l/min
 / débit du jet PowderRain (à 3 bars): 11,3 l/min
 / type de jet de la douchette: jet Rain, Mono
 / débit de la douchette à 3 bars: 12,2 l/min
 / pression minimum en fonctionnement: 1 bar
 / pression maximum en fonctionnement: 10 bars
 / sorties contrôlées avec une poignée tournante

/ butée de confort à 40°
 / convient aux chauffe-eaux instantanés
 / type d'installation: montage mural
 / installation apparente
 / clapet anti-retour
 / 2 fonctions

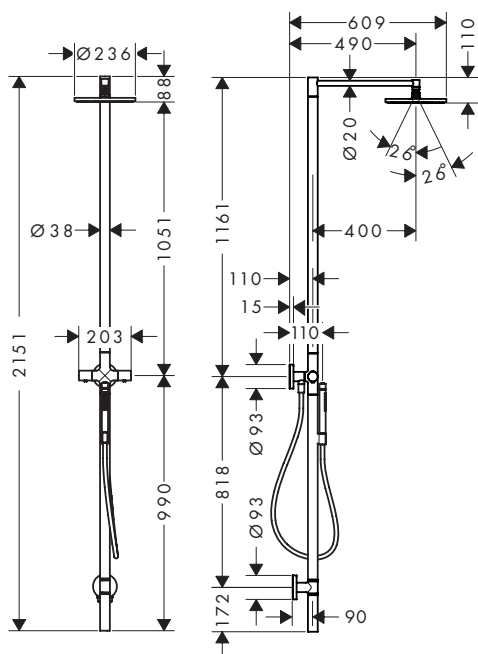

Technologies



Types de jets



Finition	TEAM	Sanitas Troesch	Code article	CHF
● Chrome	757624	6410587	12672000	2'866.00
● Noir chromé brossé	757624		12672340	4'300.00
● Noir mat	757624		12672670	4'013.00
● Aspect acier inoxydable	757624		12672800	4'300.00
● AXOR FinishPlus*			12672XXX	4'300.00

comprenant		Inclus dans	Code article	CHF
	Flexible de douche 1,25 m	12672XXX	28282XXX	
⚠ A compléter avec:			Code article	CHF
	Corps d'encastrement pour robinet d'arrêt 1/2"		10902180	414.00
Options:			Code article	CHF
	Rallonge 28 mm pour colone de douche		10980000	286.00
	Rosace d'étanchéité (conseillée)		96660000	14.80

AXOR Starck Colonnes de douche Nature Shower 240 1jet

Caractéristiques des variantes

/ dimension: 240 mm
 / douche de tête 240 1jet
 / type de jet: PowderRain
 / pression du débit minimum: 1 bar
 / pression minimum en fonctionnement: 1 bar
 / pression maximum en fonctionnement: 10 bars
 / cartouche céramique

/ convient aux chauffe-eaux instantanés
 / type d'installation: montage mural
 / type de raccordement: 1/2"
 / installation apparente
 / clapet anti-retour
 / système de vidage par simple retrait de la bonde
 / zone d'installation : extérieure

/ hivernage/risque de gel Le produit doit être entièrement démonté, vidé et stocké dans un endroit sec. Tous les composants ne doivent plus contenir d'eau.
 / le raccordement à l'eau doit être accessible

avec douchette

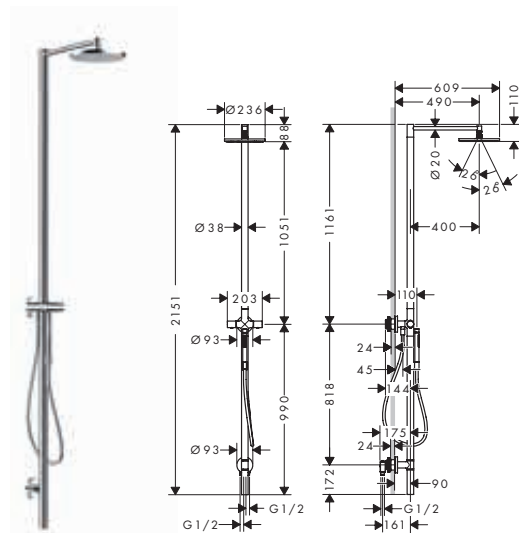

sans douchette

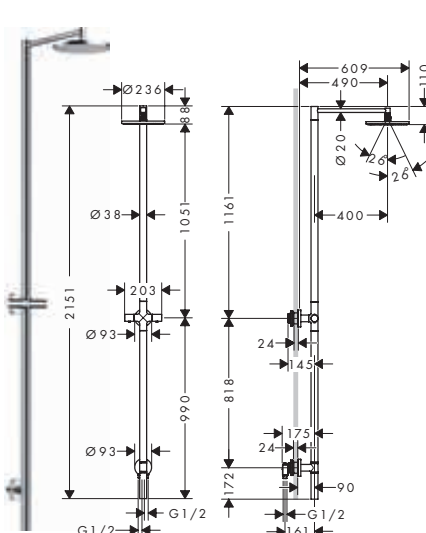

Technologies



Types de jets



Vue d'ensemble

Dimension du disque de jet	Types de jet douche de tête	Douchette	Type de jet de la douchette	Débit max. à 3 bar (l/min)	Pression du débit minimum (bar)	Finition	TEAM	Code article	CHF
240	PowderRain	2jet	jet Rain, Mono	13,2	1	● Noir mat	757625	12670670	4'013.00
						● Noir chromé brossé	757625	12670340	4'300.00
						● Aspect acier inoxydable	757625	12670800	4'300.00
240	PowderRain	sans douchette	-	12,2	1	● Noir mat	757626	12671670	3'653.00
						● Noir chromé brossé	757626	12671340	3'914.00
						● Aspect acier inoxydable	757626	12671800	3'914.00

comprenant		Inclus dans	Code article
	Douchette à main tube 2jet	12670XXX 12671XXX	28532XXX
	Flexible de douche 1,25 m	12670XXX 12671XXX	28282XXX

Options:		Code article	CHF
	Rallonge 80 mm	13608000	180.00
	Cache alimentation d'eau	12675000	225.00

*Pour plus d'informations veuillez vous référer à la liste „AXOR FinishPlus“.

AXOR ShowerSolutions Colonne de douche thermostatique 800 avec douche de tête 350 1jet

Caractéristiques

/ comprenant: douche de tête, douchette tube, thermostatique de douche, flexible de douche, support pour douchette, barre de douche
 / douche de tête douche de tête AXOR 350 1jet
 / dimension douchette à main, douche de tête : 350 mm
 / type de jet douche de tête : PowderRain
 / tablette en verre sécurit
 / surface de la tablette: chromé
 / débit du jet PowderRain (à 3 bars): 19,5 l/min

/ type de jet de la douchette: jet Rain, Mono
 / débit de la douchette à 3 bars: 12 l/min
 / Débit maximal de la colonne de douche sous 3 bars : 24 l/min
 / pression minimum en fonctionnement: 1 bar
 / pression maximum en fonctionnement: 10 bars
 / Angle d'inclinaison du support de douchette 90°, pivote de gauche à droite et de haut en bas
 / diamètre de la barre de douche: 25 mm
 / longueur du bras de douche : 400 mm

/ bras de douche orientable
 / thermostatique AXOR 800
 / fonction safety stop (anti-brûlures) à 40 °C
 / limiteur d'eau chaude réglable
 / utilisation simultanée de 2 fonctions
 / convient aux chauffe-eaux instantanés
 / distance du centre 150 mm ± 12 mm
 / sécurité contre le retour de l'eau
 / 2 fonctions

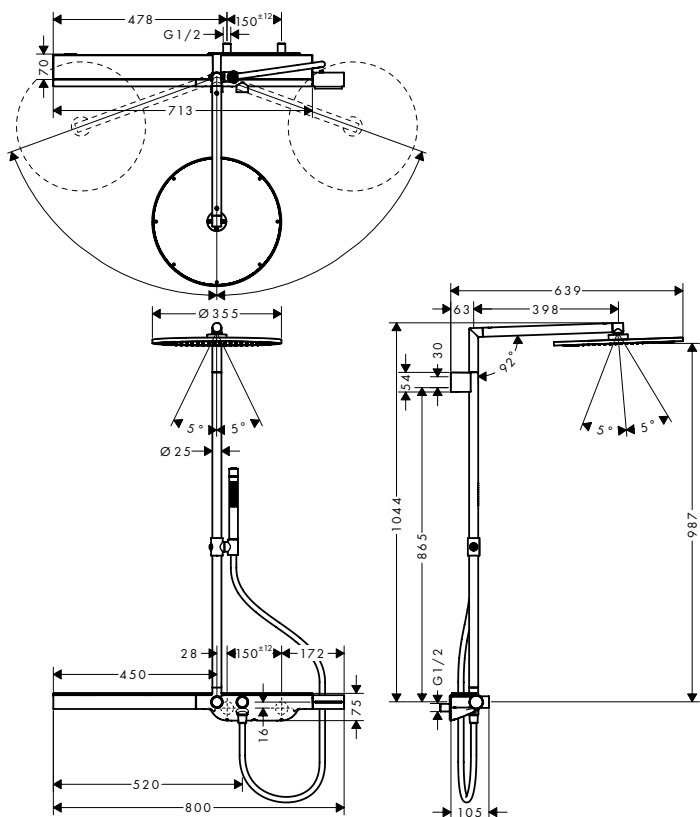

Technologies



Types de jets



Certificats/déclarations



Finition	TEAM	Code article	CHF
Chrome	759042	27984000	4'351.00
AXOR FinishPlus*		27984XXX	6'526.00

comprenant		Inclus dans	Code article
	Flexible de douche 1,60 m avec contrôle du débit	27984XXX	28128XXX
	Douchette à main tube 2jet	27984XXX	28532XXX

AXOR Showers/Front Colonne de douche thermostatique avec douche de tête 240 2jet

Caractéristiques

/ comprenant: douche de tête, douchette, thermostatique de douche, flexible de douche, curseur, barre de douche
 / dimension douchette à main, douche de tête : 279 mm
 / type de jet douche de tête : jet Rain, jet RainAir
 / choix du jet facile grâce au bouton Select
 / Hauteur de la douche de tête réglable pour une utilisation aisée. Ajustement 300 mm
 / débit du jet RainAir (sous 3 bars de pression): 14 l/min

/ débit du jet Rain (sous 3 bars de pression): 15 l/min
 / type de jet de la douchette: jet Rain
 / débit de la douchette à 3 bars: 8 l/min
 / Débit maximal de la colonne de douche sous 3 bars : 21 l/min
 / pression minimum en fonctionnement: 1 bar
 / pression maximum en fonctionnement: 10 bars
 / articulation à rotule: douche de tête orientable
 / diamètre de la barre de douche: 25 mm
 / support de douchette réglage en hauteur

/ longueur du bras de douche : 470 mm
 / bras de douche orientable
 / fonction safety stop (anti-brûlures) à 40 °C
 / limiteur d'eau chaude réglable
 / convient aux chauffe-eaux instantanés
 / distance du centre 150 mm ± 12 mm
 / sécurité contre le retour de l'eau
 / 2 fonctions



Technologies



Types de jets



Certificats/déclarations



Finition	TEAM	Sanitas Troesch	Code article	CHF
Chrome	758993	6410590	26020000	2'337.00
AXOR FinishPlus*			26020XXX	3'506.00

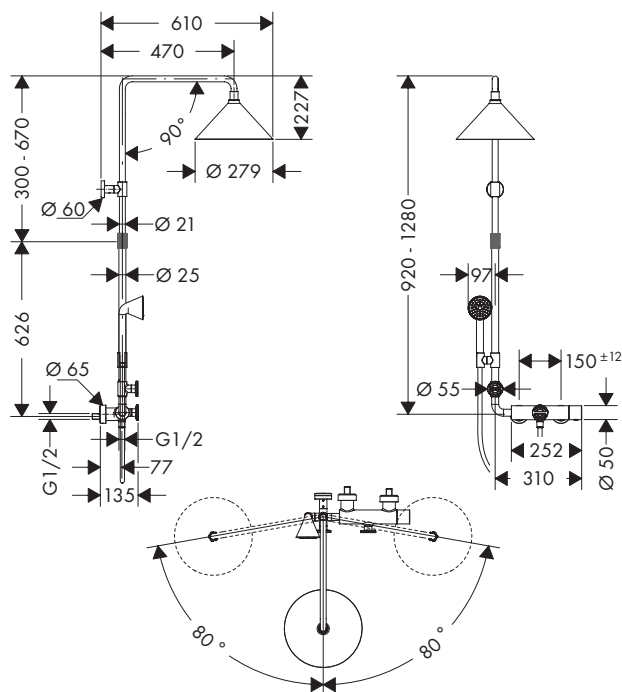

comprenant	Inclus dans	Code article
Douche de tête 240 2jet avec raccordement plafond	26020XXX	26022XXX
Douchette à main 85 1jet	26020XXX	26025XXX
Flexible de douche 1,60 m	26020XXX	28626XXX

AXOR Montreux Colonne de douche thermostatique avec douche de tête 240 1jet

Caractéristiques

/ comprenant: douche de tête, douchette, thermostatique de douche, flexible de douche, curseur, barre de douche
 / dimension douchette à main, douche de tête : 240 mm
 / type de jet douche de tête : jet RainAir
 / débit du jet RainAir (sous 3 bars de pression): 15 l/min
 / type de jet de la douchette: jet RainAir

/ débit de la douchette à 3 bars: 13,5 l/min
 / Débit maximal de la colonne de douche sous 3 bars : 15 l/min
 / pression minimum en fonctionnement: 1 bar
 / pression maximum en fonctionnement: 10 bars
 / diamètre de la barre de douche: 22 mm
 / support de douchette réglage en hauteur
 / longueur du bras de douche : 450 mm
 / bras de douche orientable

/ thermostatique AXOR Montreux
 / fonction safety stop (anti-brûlures) à 40 °C
 / limiteur d'eau chaude réglable
 / convient aux chauffe-eaux instantanés
 / distance du centre 170 ± 32 mm
 / sécurité contre le retour de l'eau
 / longueur du tube: 1060 mm
 / 2 fonctions

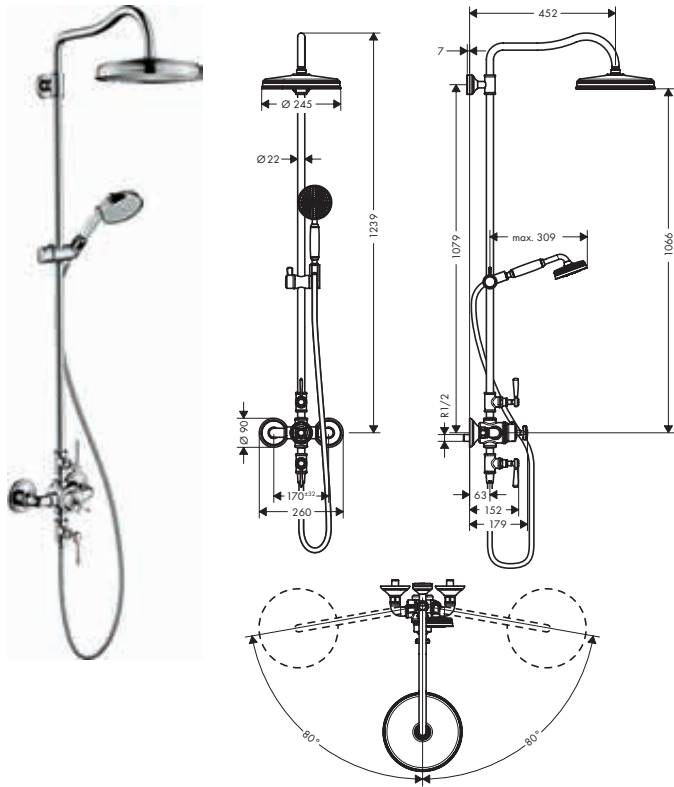

Technologies





Types de jets



Certificats/déclarations



Finition	TEAM	Code article	CHF
● Chrome	757726	16572000	2'653.00
● Noir chromé brossé	757726	16572340	3'980.00
● Nickel brossé	757726	16572820	3'980.00
● AXOR FinishPlus*		16572XXX	3'980.00

compreant	Inclus dans	Code article
 Douche de tête galette Ø 240 mm,	16572XXX	28474XXX
 Douchette à main 100 1jet	16572XXX	16320XXX
 Flexible de douche 1,60 m, métallique	16572XXX	28116XXX

AXOR Citterio Colonne de douche mécanique avec douche de tête 180 1jet

Caractéristiques

/ comprenant: douche de tête, douchette, mitigeur de douche, flexible de douche, support de douchette à main
 / douche de tête AXOR Citterio
 / dimension douchette à main, douche de tête : 180 mm
 / type de jet douche de tête : jet Rain
 / débit du jet Rain (sous 3 bars de pression): 18 l/min

/ type de jet de la douchette: jet RainAir, jet Rain, jet WhirlAir
 / débit de la douchette à 3 bars: 15 l/min
 / Débit maximal de la colonne de douche sous 3 bars : 18 l/min
 / pression minimum en fonctionnement: 1 bar
 / pression maximum en fonctionnement: 10 bars
 / articulation à rotule: douche de tête orientable
 / longueur du bras de douche : 422 mm

/ convient aux chauffe-eaux instantanés avec une puissance de 18 kW
 / type de fixation: installation apparente
 / distance du centre 150 mm ± 16 mm
 / cartouche céramique
 / limiteur de température réglable
 / tube recoupable par le bas
 / 2 fonctions

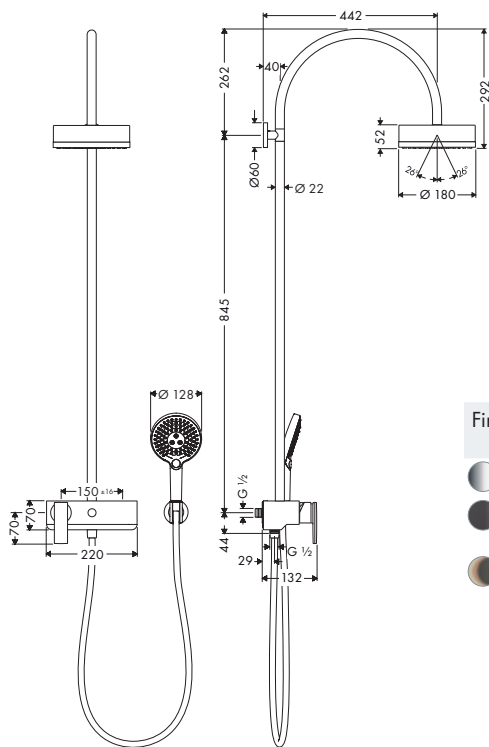

Technologies



Types de jets



Certificats/déclarations



Finition	TEAM	Sanitas Troesch	Code article	CHF
● Chrome	757525	6413332	39620000	1'974.00
● Noir chromé brossé	757525		39620340	2'961.00
● AXOR FinishPlus*			39620XXX	2'961.00

comprenant		Inclus dans	Code article
	Douchette à main 120 3jet	39620XXX	26050XXX
	Porter support mural pour douchette	39620XXX	39525XXX
	Flexible de douche 1,60 m	39620XXX	28626XXX



AXOR

Commandes de douche AXOR

Module thermostatique Select	484
ShowerCollection	487
ShowerSelect	492
AXOR One	498





Commandes de douche AXOR

Une technologie innovante pour la douche et le bain

En ajustant l'eau chaude et l'eau froide à la perfection, les mitigeurs thermostatiques AXOR sont la garantie d'une température et d'un volume d'eau idéaux dans la baignoire et la douche. Apparents, leur design est élégant et leur installation aisée. Encastrés, ils s'intègrent parfaitement au décor de la salle de bains. Les deux options sont synonymes de consommation d'eau respectueuse de l'environnement et d'options de personnalisation empreintes de luxe. De nombreux thermostatiques AXOR permettent de contrôler plusieurs jets, pour un moment sous la douche qui correspond parfaitement aux attentes de chacun.

Design : Philippe Starck, PHOENIX, Antonio Citterio, Barber Osgerby

CARACTÉRISTIQUE DU DESIGN :

Disponible dans un large éventail de formes, de styles et de finitions, la solution est élégante et peu encombrante.

IDÉE DES DESIGNERS :

Les commandes intuitives offrent efficacité et confort idéaux, sélection de la sortie, contrôle du volume d'eau et ajustement de la température.

POINTS FORTS DE LA GAMME :

- / Modules thermostatiques AXOR One : commande innovante avec un grand confort d'utilisation grâce à la technologie Select
- / AXOR ShowerCollection : système modulaire comprenant des mitigeurs thermostatiques, des robinets et des tablettes
- / AXOR ShowerSelect et modules thermostatiques Select : Utilisation intuitive grâce à la technologie Select

Tout savoir sur AXOR Showers :
axor-design.ch

Modules thermostatiques AXOR avec technologie Select : Commande intuitive dans la douche

Une esthétique inégalée. Une fonctionnalité convaincante. Des modules thermostatiques AXOR à encastrer pour des moments inoubliables dans la douche. Parfaite facilité d'utilisation : grâce à la technologie Select, l'utilisation se résume à la simple pression d'un bouton. Avec commande précise pour le réglage constant de la température. Avec des rosaces en métal de haute qualité et disponibles dans de multiples modèles.

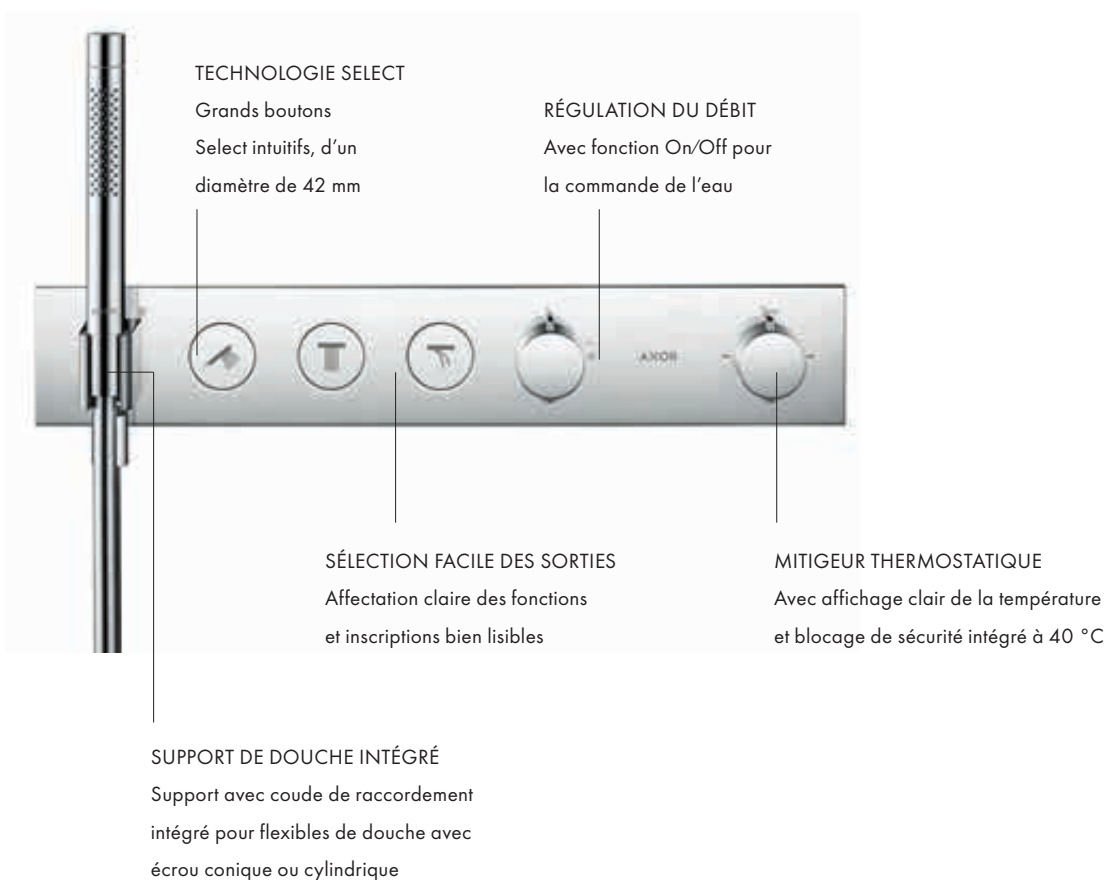

Les mitigeurs thermostatiques AXOR sont élégants et simples à installer. Chaque mitigeur est synonyme de technologie innovante et d'esthétique remarquable. Le module thermostatique Select intègre toutes les fonctions (sélection des sorties, régulation du débit, réglage de la température) dans une seule unité de commande. Les symboles clairs sont très faciles à reconnaître, et les grands boutons Select faciles à manipuler, même avec les doigts savonneux ou une liberté de mouvement réduite.

Mitigeurs thermostatiques AXOR ShowerSelect : La commande d'une pression de bouton

Conception modulaire. Combinaison possible. Intuitif. Les mitigeurs thermostatiques AXOR ShowerSelect s'utilisent facilement grâce à la Technologie Select et permettent de commander plusieurs sorties individuellement ou simultanément. Faciles à monter avec l'iBox universal.



Disponibles dans trois formes différentes.
Carré avec angles précis, design SoftCube ou
circulaire.



AXOR One

Un design saisissant. Une commande intuitive.

Plat. Doux. Vaste. La manette de commande monolithique et la douchette à main du set de douche AXOR One. Design interactif par excellence. La technologie ShowerSelect innovante est dissimulée dans la manette de commande doté de grandes palettes permettant de commander les jets de douche. Combinable avec une, deux ou trois sorties d'eau. Installation encastrée.

RÉGLAGE DE LA TEMPÉRATURE

- / Commande précise grâce à la grande poignée rotative de forme cylindrique
- / Le blocage de sécurité limite la température à 40 °C
- / Température maximale réglable



COMMANDE DES SORTIES

- / Les grandes touches Select permettent d'ouvrir et de couper l'eau en tout confort
- / Contrôle total de la commande avec un doigt, la main ou le coude
- / Activation jusqu'à trois sorties, simultanément ou séparément
- / Peut être complété avec un support

RÉGULATION DU DÉBIT

- / Pour une consommation responsable en eau
- / Le régulateur de débit permet de réduire en continu la quantité d'eau jusqu'à 50 %, en fonction du débit et de l'installation

UTILISATION

- / Les grands symboles sur les touches indiquent clairement quelle sortie est commandée
- / Pose simple des symboles requis sur les touches après montage



Modules thermostatiques Select encastrés

Caractéristiques des variantes

- / comprenant: Module thermostatique, support pour douchette
- / utilisation simultanée de plusieurs sorties
- / environ 50 % d'économie d'eau selon le débit et l'installation et fonction robinet d'arrêt intégré
- / cartouche thermostatique, mécanisme Push marche/arrêt
- / débit maximal à 3 bars: 26 l/min
- / fonction safety stop à 40 °C
- / limiteur de température réglable
- / pour les flexibles de douche avec écrou conique
- / type de raccordement: corps d'encastrement

2 fonctions

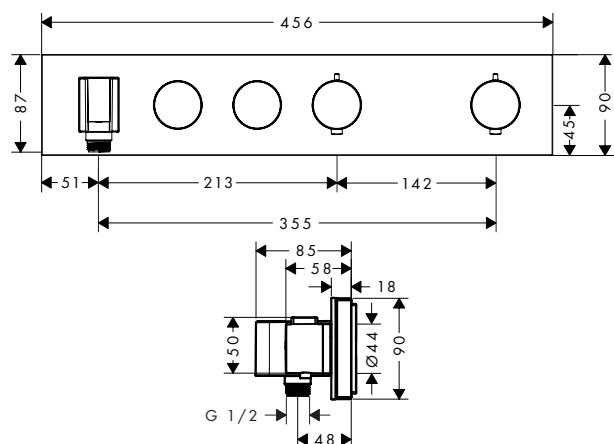

3 fonctions

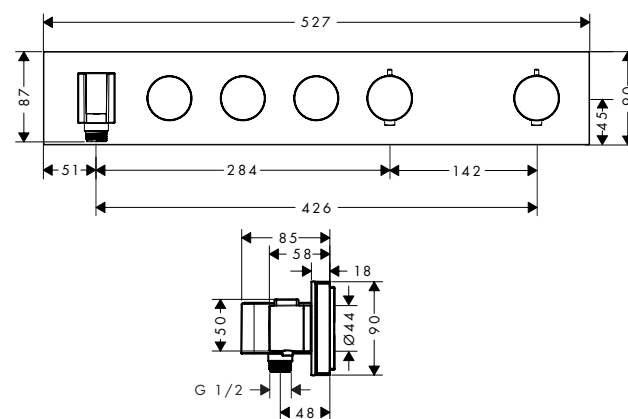

Eco-Responsabilité



Technologies



Certificats/déclarations



Vue d'ensemble

Nombre de fonctions	Débit max. à 3 bar (l/min)	Boutons inclus	Finition	TEAM	Sanitas Troesch	Code article	CHF
2 fonctions	26	Jet Rain large, douchette à main	● Chrome	757387	6417651	18355000	1'740.00
			● Bronze brossé	757387		18355140	2'611.00
			● Noir chromé brossé	757387		18355340	2'611.00
			● Nickel brossé	757387		18355820	2'611.00
			● Aspect doré poli	757387		18355990	2'611.00
			● AXOR FinishPlus*			18355XXX	2'611.00
			3 fonctions	26	Rain large, Cascade, douchette à main	● Chrome	757388
● Bronze brossé	757388					18356140	3'085.00
● Noir chromé brossé	757388					18356340	3'085.00
● Nickel brossé	757388					18356820	3'085.00
● Aspect doré poli	757388					18356990	3'085.00
● AXOR FinishPlus*						18356XXX	3'085.00

⚠ A compléter avec:



Corps d'encastrement pour module thermostatique 2 fonctions

Pour

18355XXX

Code article

18310180

CHF

898.00



Corps d'encastrement pour module thermostatique 3 fonctions

18356XXX

18311180

1'048.00

Modules thermostatiques Select encastrés

Caractéristiques des variantes

/ comprenant: Module thermostatique, support pour
 douche
 / utilisation simultanée de plusieurs sorties
 / environ 50 % d'économie d'eau selon le débit et
 l'installation et fonction robinet d'arrêt intégré

/ cartouche thermostatique, mécanisme Push
 marche/arrêt
 / débit maximal à 3 bars: 38 l/min
 / débit pour une fonction ou sortie: 26 l/min
 / débit en utilisant toutes les sorties: 38 l/min

/ fonction safety stop à 40 °C
 / limiteur de température réglable
 / pour les flexibles de douche avec écrou conique
 / type de raccordement: corps d'encastrement

4 fonctions

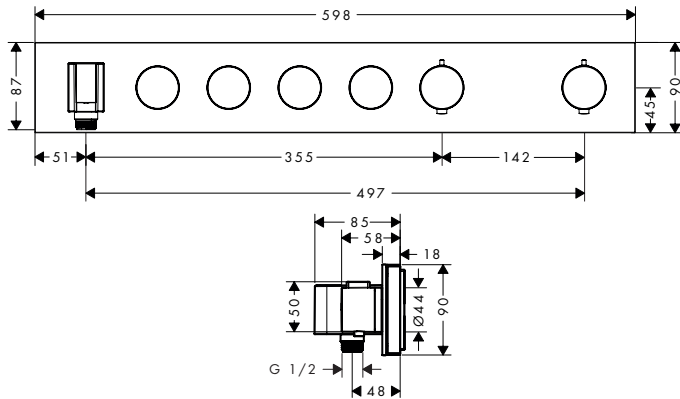

5 fonctions

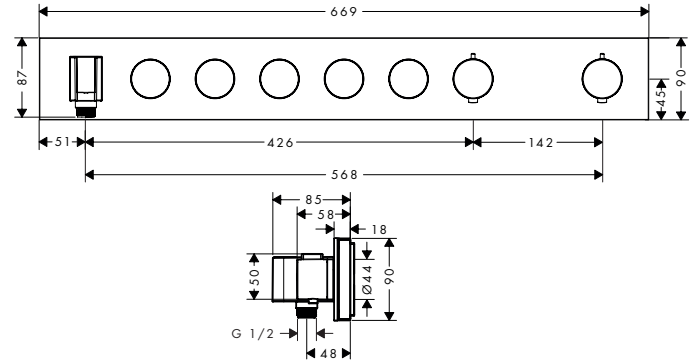

Eco-Responsabilité



Technologies





Certificats/déclarations



Vue d'ensemble

Nombre de fonctions	Débit max. à 3 bar (l/min)	Boutons inclus	Finition	TEAM	Sanitas Troesch	Code article	CHF	
4 fonctions	38	26	Rain large, Cascade, Mono, douche à main	Chrome	757389	6417653	18357000	2'373.00
				Bronze brossé	757389		18357140	3'560.00
				Noir chromé brossé	757389		18357340	3'560.00
				Nickel brossé	757389		18357820	3'560.00
				Aspect doré poli	757389		18357990	3'560.00
				AXOR FinishPlus*			18357XXX	3'560.00
5 fonctions	38	26	PowderRain en intérieur, PowderRain en extérieur, Mono, douche de tête, douche à main	Chrome	757390	6417654	18358000	2'690.00
				AXOR FinishPlus*			18358XXX	4'034.00

⚠ A compléter avec:			Pour	Code article	CHF
	Corps d'encastrement pour module thermostatique 4 fonctions		18357XXX	18312180	1'197.00
	Corps d'encastrement pour module thermostatique 5 fonctions		18358XXX	18313180	1'347.00

Bouton symbole douchette à main



Finition	Code article	CHF
● Chrome	93307000	54.30

Bouton symbole douche de tête jet Rain large



Finition	Code article	CHF
● Chrome	93308000	54.30

Bouton symbole douche de tête jet Rain petit



Finition	Code article	CHF
● Chrome	93663000	54.30

Bouton symbole jet RainFlow



Finition	Code article	CHF
● Chrome	93309000	54.30

Bouton symbole jet Mono



Finition	Code article	CHF
● Chrome	93310000	54.30

Bouton symbole jet PowderRain intérieur



Finition	Code article	CHF
● Chrome	93311000	54.30

Bouton symbole jet PowderRain extérieur



Finition	Code article	CHF
● Chrome	93312000	54.30

Module thermostatique encastré 120 / 120

Caractéristiques

/ cartouche thermostatique
/ débit maximal à 3 bars: 59 l/min

/ fonction safety stop à 40 °C
/ limiteur de température réglable

/ clapet anti-retour
/ type de raccordement: corps d'encastrement

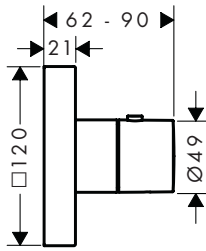

Technologies



Certificats/déclarations



Finition	TEAM	Sanitas Troesch	Code article	CHF
Chrome	758459	6417122	10755000	862.00
AXOR FinishPlus*			10755XXX	1'292.00

⚠ A compléter avec:



Corps d'encastrement pour thermostatique encastré 3/4" 12x12

Code article	CHF
10754180	410.00

Options:



Rallonge 25 mm

Finition	Code article	CHF
Chrome	10790000	125.00
AXOR FinishPlus*	10790XXX	188.00

Module thermostatique encastré 360 / 120 avec 3 fonctions

Caractéristiques

/ 3 fonctions
/ utilisation simultanée de plusieurs sorties
/ cartouche thermostatique

/ fonction safety stop à 40 °C
/ limiteur de température réglable
/ clapet anti-retour

/ type de raccordement: corps d'encastrement

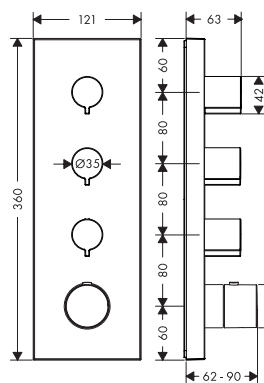

Eco-Responsabilité



Technologies



Certificats/déclarations



Finition	TEAM	Sanitas Troesch	Code article	CHF
Chrome	758458	6417112	10751000	1'332.00
AXOR FinishPlus*			10751XXX	1'998.00

⚠ A compléter avec:



Corps d'encastrement pour module thermostatique 3/4"

Code article	CHF
10750180	1'067.00

Options:



Rallonge 25 mm

Finition	Code article	CHF
Chrome	10790000	125.00
AXOR FinishPlus*	10790XXX	188.00



Rallonge 25 mm pour robinet d'arrêt Trio/Quattro

Code article	CHF
92990000	56.10

Set de finition pour robinet d'arrêt 120 / 120

Caractéristiques

/ type de raccordement: DN15/DN20

/ pour une installation en alignement (distance de 1 cm) avec les réf. # 10751000, # 10651000, # 28491000, # 40872000 ou # 40873000, l'utilisation du corps d'encastrement réf. # 10971180 est fortement recommandée

/ pour une installation „libre“, les corps d'encastrement réf. # 16973180, # 16974180 ou # 16970180 peuvent être utilisés

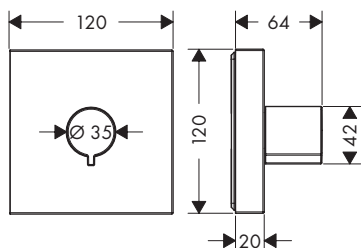

Certificats/déclarations



Finition	TEAM	Sanitas Troesch	Code article	CHF
Chrome	758444	6417118	10972000	276.00
AXOR FinishPlus*			10972XXX	413.00

⚠ A compléter avec (au choix):		Code article	CHF
	Corps d'encastrement 1/2" à clapet	16973180	97.60
	Corps d'encastrement 120 / 120 carré	10971180	171.00
	Corps d'encastrement 1/2" à disques céramique	16974180	102.00
	Corps d'encastrement 3/4" à clapet	16970180	106.00
Options:		Code article	CHF
	Rallonge 25 mm pour robinet d'arrêt Trio/Quattro	92990000	56.10

Set de finition pour robinet d'arrêt et inverseur Trio / Quattro, 120 / 120

Caractéristiques

/ 3 fonctions : dans le cas d'une installation libre (distance > à 10 mm), le corps encastré # 15930180 doit être utilisé

/ 2 fonctions : dans le cas d'une installation en alignement (distance 10 mm) avec la réf. 36702000, le corps encastré réf 36770180 doit être utilisé

/ 2 sorties : dans le cas d'une installation libre (distance supérieure à 10mm), le corps encastré réf. 15981180 doit être utilisé
/ utilisation simultanée de 2 fonctions

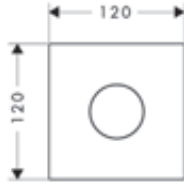

Certificats/déclarations



Finition	TEAM	Sanitas Troesch	Code article	CHF
● Chrome	758446	6417119	10932000	337.00
● AXOR FinishPlus*			10932XXX	506.00

⚠ A compléter avec (au choix):



Corps d'encastrement Quattro

Code article

16930180

CHF

304.00



Corps d'encastrement Trio avec R.A.

Code article

16982180

CHF

193.00



Corps d'encastrement pour inverseur Trio 12 x 12

Code article

36770180

CHF

304.00

Module douchette à main 120 / 120

Caractéristiques

/ comprenant: robinet d'arrêt, module douchette, douchette tube, flexible de douche
/ écrou: pour flexibles de douche à écrou cylindrique

/ type de raccordement: DN15
/ avec clapet anti-retour
/ débit maximal à 3 bars: 14,5 l/min
/ matériau: métallique

/ débit de la douchette à 3 bars: 14,5 l/min

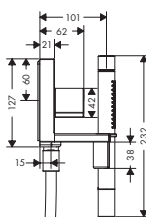
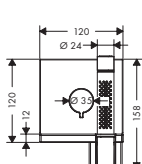

Certificats/déclarations



Finition	TEAM	Sanitas Troesch	Code article	CHF
● Chrome	758484	6417113	10651000	941.00
● AXOR FinishPlus*			10651XXX	1'412.00

comprenant



Flexible de douche 1,25 m



Inclus dans

Code article

10651XXX 28282XXX

Pour plus d'informations sur ce produit, voir la page suivante.

Module douchette à main 120 / 120

 A compléter avec:		Code article	CHF
 Corps d'encastrement pour module douche à main		10650180	230.00
Options:		Code article	CHF
Rallonge pour module douchette à main		10658000	194.00

Tablettes

Caractéristiques des variantes

- / Pour une utilisation verticale ou horizontale du corps encastré
- / matériau de la tablette: métallique
- / avec matériel de montage
- / fixation encastrée
- / distance de perçage: 72 mm
- / diamètre du trou de perçage: 6 mm



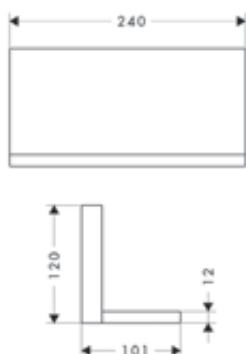

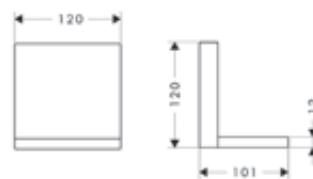

240/120



120/120



Vue d'ensemble

	Dimensions du produit (mm)	Finition	TEAM	Sanitas Troesch	Code article	CHF
	240/120	 Chrome	537478	6417117	40873000	639.00
		 AXOR FinishPlus*			40873XXX	959.00
	120/120	 Chrome	537476	6417116	40872000	530.00
		 AXOR FinishPlus*			40872XXX	795.00
Options:		Pour			Code article	CHF
 Corps d'encastrement pour tablette longue 240 / 120			40873XXX		40878180	271.00
 Corps d'encastrement pour tablette courte 120 / 120			40872XXX		40877180	219.00

Thermostatiques encastrés haut débit

Caractéristiques des variantes

/ cartouche thermostatique
 / débit maximal à 3 bars: 59 l/min
 / débit de sortie supérieure: 42 l/min

/ sortie inférieure du débit: 42 l/min
 / fonction safety stop à 40 °C
 / limiteur de température réglable

/ type de raccordement: corps d'encastrement

rond

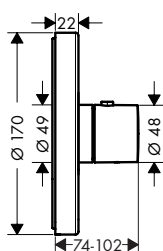

carré

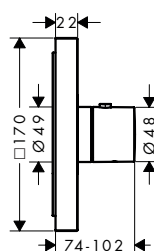

softsquare

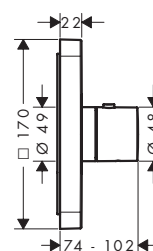

Technologies



Certificats/déclarations



Vue d'ensemble

	Forme	Finition	TEAM	Sanitas Troesch	Code article	CHF
	rond	● Chrome	757259	6417604	36721000	535.00
		● Nickel brossé	757259		36721820	803.00
		● AXOR FinishPlus*			36721XXX	803.00
	carré	● Chrome	757269	6417602	36718000	535.00
		● AXOR FinishPlus*			36718XXX	803.00
	softsquare	● Chrome	758143	6417606	36711000	535.00
		● Noir mat	758143		36711670	749.00
		● AXOR FinishPlus*			36711XXX	803.00

⚠ A compléter avec:		Code article	CHF
	Corps d'encastrement	01700180	135.00

Options:	Pour	Finition	Code article	CHF
	Set de finition ShowerSelect pour robinet d'arrêt 3 sorties Rond	● Chrome	36727000	535.00
		● Nickel brossé	36727820	803.00
		● AXOR FinishPlus*	36727XXX	803.00
	Rallonge 2.5 mm pour iBox universel		13587000	58.20
	Rail de fixation pour iBox		93171000	41.30
	Set de finition ShowerSelect Square pour robinet d'arrêt 3 sorties Square	● Chrome	36717000	535.00
		● AXOR FinishPlus*	36717XXX	803.00
	Rosace de compensation Softsquare	● Chrome	98860000	58.30
		● AXOR FinishPlus*	98860XXX	91.80
	Set de finition ShowerSelect pour robinet d'arrêt 3 sorties softsquare	● Chrome	36773000	535.00
		● Noir mat	36773670	749.00
		● AXOR FinishPlus*	36773XXX	803.00

Thermostatiques encastrés haut débit

Caractéristiques des variantes

/ 1 fonction et 1 sortie additionnelle
 / bouton Select marche/arrêt pour une sortie
 / cartouche thermostatique
 / débit maximal à 3 bars: 59 l/min

/ débit de sortie supérieure: 59 l/min
 / fonction safety stop à 40 °C
 / limiteur de température réglable
 / type de raccordement: corps d'encastrement

/ Le thermostatique est fourni avec le bouton
 douche à main
 / Bouton Select noir indisponible en finition PVD

rond

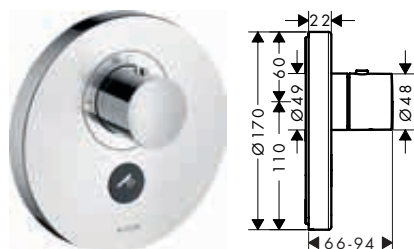

carré

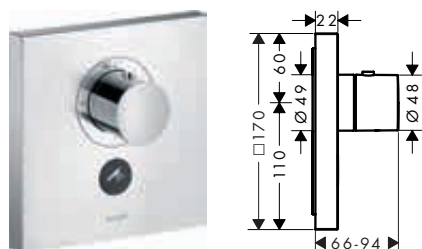

softsquare

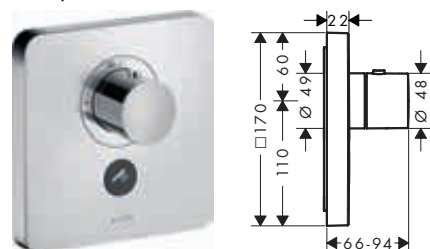

Technologies



Certificats/déclarations



Vue d'ensemble

	Forme	Finition	TEAM	Sanitas Troesch	Code article	CHF
	rond	● Chrome	757260	6417624	36726000	741.00
		● Nickel brossé	757260		36726820	1'111.00
		● AXOR FinishPlus*			36726XXX	1'111.00
	carré	● Chrome	757270	6417622	36716000	741.00
		● AXOR FinishPlus*			36716XXX	1'111.00
	softsquare	● Chrome	758144	6417626	36706000	741.00
		● AXOR FinishPlus*			36706XXX	1'111.00

⚠ A compléter avec:					Code article	CHF
	Corps d'encastrement				01700180	135.00

Options:	Pour	Finition	Code article	CHF
	Rallonge 25 mm pour iBox universal		13587000	58.20
	Rail de fixation pour iBox		93171000	41.30
	Set de finition ShowerSelect pour robinet d'arrêt 3 sorties Rond	● Chrome	36727000	535.00
		● Nickel brossé	36727820	803.00
		● AXOR FinishPlus*	36727XXX	803.00
	Set de finition ShowerSelect Square pour robinet d'arrêt 3 sorties Square	● Chrome	36717000	535.00
		● AXOR FinishPlus*	36717XXX	803.00
	Set de finition ShowerSelect pour robinet d'arrêt 3 sorties softsquare	● Chrome	36773000	535.00
		● AXOR FinishPlus*	36773XXX	803.00
	Rosace de compensation Softsquare	● Chrome	98860000	58.30
		● AXOR FinishPlus*	98860XXX	91.80

Robinets encastrés

Caractéristiques des variantes

/ 3 fonctions
 / utilisation simultanée de plusieurs sorties
 / bouton Select marche/arrêt pour 3 fonctions
 / mécanisme Push marche/arrêt

/ débit maximal à 3 bars: 30 l/min
 / débit de sortie supérieure: 26 l/min
 / Débit à gauche et à droite: 29 l/min
 / fonction safety stop à 40 °C

/ type de raccordement: corps d'encastrement
 / fourni avec les boutons Rain large, Waterfall, douche à main
 / Bouton Select noir indisponible en finition PVD

rond

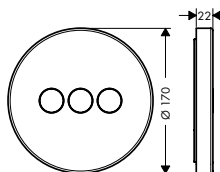

carré

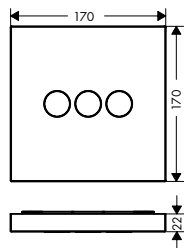

softsquare

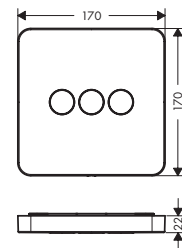

Technologies



Vue d'ensemble







	Forme	Finition	TEAM	Sanitas Troesch	Code article	CHF
	rond	Chrome	757262	6417644	36727000	535.00
		Nickel brossé	757262		36727820	803.00
		AXOR FinishPlus*			36727XXX	803.00
	carré	Chrome	757272	6417642	36717000	535.00
		AXOR FinishPlus*			36717XXX	803.00
	softsquare	Chrome	758148	6417646	36773000	535.00
		Noir mat	758148		36773670	749.00
		AXOR FinishPlus*			36773XXX	803.00

⚠ A compléter avec:					Code article	CHF
	Corps d'encastrement				01700180	135.00

Options:		Pour	Finition	Code article	CHF
	Thermostatique ShowerSelect rond encastré haut débit	36727XXX	Chrome	36721000	535.00
			Nickel brossé	36721820	803.00
			AXOR FinishPlus*	36721XXX	803.00
	Thermostatique ShowerSelect rond encastré haut débit pour 1 fonction	36727XXX	Chrome	36726000	741.00
			Nickel brossé	36726820	1'111.00
			AXOR FinishPlus*	36726XXX	1'111.00
	Rail de fixation pour iBox			93171000	41.30
	Rallonge 25 mm pour iBox universal			13587000	58.20
	Thermostatique ShowerSelect Square encastré haut débit	36717XXX	Chrome	36718000	535.00
			AXOR FinishPlus*	36718XXX	803.00
	Thermostatique ShowerSelect Square encastré haut débit pour 1 fonction	36717XXX	Chrome	36716000	741.00
			AXOR FinishPlus*	36716XXX	1'111.00
	Thermostatique ShowerSelect softsquare encastré haut débit pour 1 fonction	36773XXX	Chrome	36706000	741.00
			AXOR FinishPlus*	36706XXX	1'111.00

Pour plus d'informations sur ce produit, voir la page suivante.

Robinetts encastrés

Options:	Pour	Finition	Code article	CHF
 Thermostatique ShowerSelect softsquare encastré haut débit	36773XXX	 Chrome	36711000	535.00
		 Noir mat	36711670	749.00
		 AXOR FinishPlus*	36711XXX	803.00
 Rosace de compensation Softsquare	36773XXX	 Chrome	98860000	58.30
		 AXOR FinishPlus*	98860XXX	91.80

Thermostatiques pour installation encastré

Caractéristiques des variantes

/ 1 fonction
 / bouton Select marche/arrêt pour une sortie
 / cartouche thermostatique
 / débit maximal à 3 bars: 26 l/min

/ fonction safety stop à 40 °C
 / limiteur de température réglable
 / type de raccordement: corps d'encastrement

/ Le thermostatique est livré avec le bouton marche/arrêt
 / Bouton Select noir indisponible en finition PVD

rond

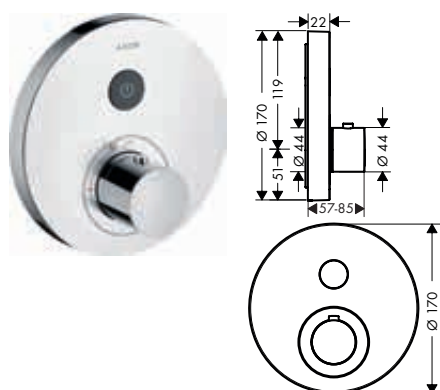

carré

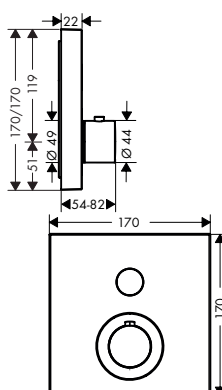

softsquare

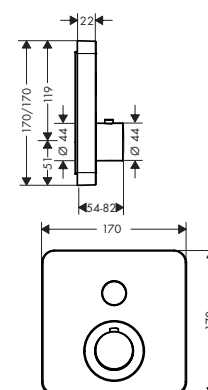







Technologies



Certificats/déclarations







Vue d'ensemble

Forme	Finition	TEAM	Sanitas Troesch	Code article	CHF
rond	 Chrome	757268	6417614	36722000	741.00
	 Nickel brossé	757268		36722820	1'111.00
	 AXOR FinishPlus*			36722XXX	1'111.00
carré	 Chrome	757274	6417612	36714000	741.00
	 AXOR FinishPlus*			36714XXX	1'111.00
softsquare	 Chrome	758149	6417616	36705000	741.00
	 AXOR FinishPlus*			36705XXX	1'111.00

⚠ A compléter avec:

 Corps d'encastrement	Code article	CHF
	01700180	135.00

Options:	Pour	Finition	Code article	CHF
 Rail de fixation pour iBox			93171000	41.30
 Rallonge 25 mm pour iBox universal			13587000	58.20
 Rosace de compensation Softsquare	36705XXX	 Chrome	98860000	58.30
		 AXOR FinishPlus*	98860XXX	91.80

Thermostatiques pour installation encastré

Caractéristiques des variantes

/ 2 fonctions
 / utilisation simultanée de plusieurs sorties
 / Bouton Select marche/arrêt pour contrôler 2 sorties
 / cartouche thermostatique

/ débit maximal à 3 bars: 29,7 l/min
 / débit de sortie supérieure: 25 l/min
 / sortie inférieure du débit: 23 l/min
 / débit en utilisant toutes les sorties: 29,7 l/min
 / fonction safety stop à 40 °C

/ limiteur de température réglable
 / type de raccordement: corps d'encastrement
 / Bouton Select noir indisponible en finition PVD

rond

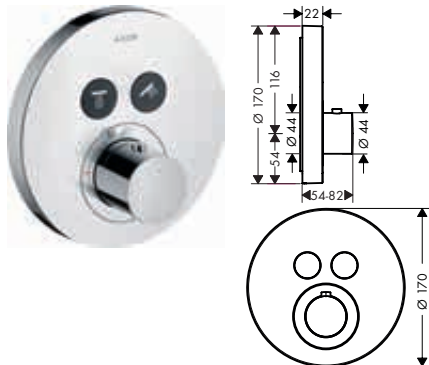

carré

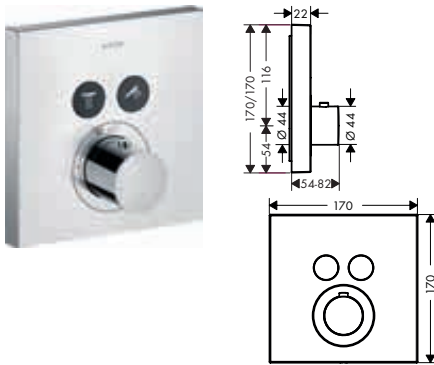

softsquare

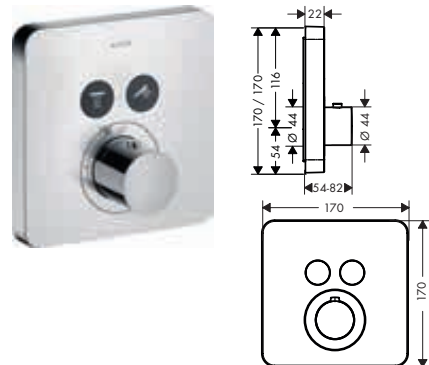

Technologies



Certificats/déclarations



Vue d'ensemble

	Forme	Finition	TEAM	Sanitas Troesch	Code article	CHF		
	rond	● Chrome	757267	6417634	36723000	807.00		
		● Bronze brossé	757267		36723140	1'210.00		
		● Noir chromé brossé	757267		36723340	1'210.00		
		● Noir mat	757267		36723670	1'129.00		
		● Nickel brossé	757267		36723820	1'210.00		
		● Aspect doré poli	757267		36723990	1'210.00		
		● AXOR FinishPlus*			36723XXX	1'210.00		
			carré	● Chrome	757276	6417632	36715000	807.00
				● Bronze brossé	757276		36715140	1'210.00
● Noir chromé brossé	757276				36715340	1'210.00		
● Noir mat	757276				36715670	1'129.00		
● Nickel brossé	757276				36715820	1'210.00		
● Aspect doré poli	757276				36715990	1'210.00		
● AXOR FinishPlus*					36715XXX	1'210.00		
	softsquare			● Chrome	758150	6417636	36707000	807.00
				● Bronze brossé	758150		36707140	1'210.00
		● Noir chromé brossé	758150		36707340	1'210.00		
		● Noir mat	758150		36707670	1'129.00		
		● Nickel brossé	758150		36707820	1'210.00		
		● Aspect doré poli	758150		36707990	1'210.00		
		● AXOR FinishPlus*			36707XXX	1'210.00		

A compléter avec:



Corps d'encastrement

Code article





01700180

CHF

135.00

Pour plus d'informations sur ce produit, voir la page suivante.

Thermostatiques pour installation encastré

Options:	Pour	Finition	Code article	CHF
 Rallonge 25 mm pour iBox universal			13587000	58.20
 Rail de fixation pour iBox			93171000	41.30
 Rosace de compensation Softsquare	36707XXX	 Chrome	98860000	58.30
		 AXOR FinishPlus*	98860XXX	91.80

Thermostatique ShowerSelect Square encastré pour 2 fonctions, fixfit et support de douchette

Caractéristiques

/ comprenant: Thermostatique, support pour douchette
 / 2 fonctions
 / utilisation simultanée de plusieurs sorties
 / Bouton Select marche/arrêt pour contrôler 2 sorties

/ cartouche thermostatique
 / débit maximal à 3 bars: 29 l/min
 / débit de sortie supérieure: 29 l/min
 / sortie inférieure du débit: 29 l/min
 / fonction safety stop à 40 °C
 / limiteur de température réglable

/ pour les flexibles de douche avec écrou conique
 / type de raccordement: corps d'encastrement
 / le thermostatique est livré avec les boutons Rain large et douchette à main
 / Bouton Select noir indisponible en finition PVD
 / E3, C1, A2, U3

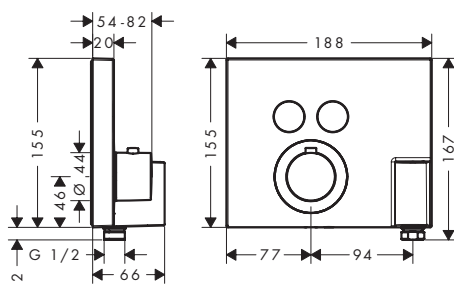



Technologies



Certificats/déclarations



Finition	TEAM	Sanitas Troesch	Code article	CHF
 Chrome	757258	6417633	36712000	988.00
 AXOR FinishPlus*			36712XXX	1'482.00

i Ce produit n'est pas disponible en finition spéciale brossé (-140, -250, -260, -310, -340, -820, -950).

A compléter avec:	Code article	CHF
 Corps d'encastrement	01700180	135.00

Options:	Finition	Code article	CHF
 Rail de fixation pour iBox		93171000	41.30
 Rallonge 25 mm pour iBox universal		13587000	58.20
 Flexible de douche 1,25 m	 Chrome	28622000	34.40
	 AXOR FinishPlus*	28622XXX	51.60

Bouton On/Off



Finition	Code article	CHF
● Noir	93579610	11.00

Bouton douchette à main



Finition	Code article	CHF
● Noir	93573610	11.00

Bouton jet Rain large



Finition	Code article	CHF
● Noir	93571610	11.00

Bouton jet Rain petit



Finition	Code article	CHF
● Noir	93572610	11.00

Bouton lame d'eau cascade



Finition	Code article	CHF
● Noir	93574610	11.00

Bouton jet Whirl



Finition	Code article	CHF
● Noir	93575610	11.00

Bouton jet Mono



Finition	Code article	CHF
● Noir	93576610	11.00

Bouton Baignoire



Finition	Code article	CHF
● Noir	93577610	11.00

Bouton douche latérale



Finition	Code article	CHF
● Noir	93578610	11.00

Modules thermostatiques montage encastré

Caractéristiques des variantes

/ sélection marche/arrêt grâce au bouton Select
 / fonction Eco : réglage du débit via la poignée
 / environ 50% d'économie d'eau selon le débit et l'installation

/ cartouche thermostatique, mécanisme Push marche/arrêt
 / débit pour une fonction ou sortie: 24 l/min
 / fonction safety stop à 40 °C
 / limiteur de température réglable

/ le thermostatique offre la possibilité de désinfection thermique
 / clapet anti-retour
 / type de raccordement: corps d'encastrement

1 fonction

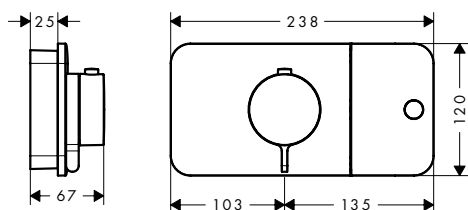

2 fonctions

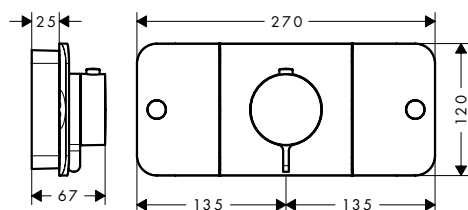

3 fonctions

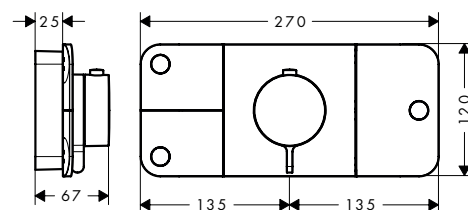

Eco-Responsabilité



Technologies



Certificats/déclarations

















Vue d'ensemble

Nombre de fonctions	Débit max. à 3 bar (l/min)	Finition	TEAM	Sanitas Troesch	Code article	CHF
1 fonction	24	● Chrome	757075	6417702	45711000	833.00
		● Bronze brossé	757075		45711140	1'250.00
		● Noir chromé brossé	757075		45711340	1'250.00
		● Noir mat	757075	6417702	45711670	1'167.00
		○ Blanc mat	757075		45711700	1'167.00
		● Aspect doré poli	757075		45711990	1'250.00
		● AXOR FinishPlus*			45711XXX	1'250.00

Modules thermostatiques montage encastré

Vue d'ensemble

Nombre de fonctions	Débit max. à 3 bar (l/min)		Finition	TEAM	Sanitas Troesch	Code article	CHF
2 fonctions	30	24	 Chrome	757076	6417704	45712000	1'042.00
			 Bronze brossé	757076		45712140	1'563.00
			 Noir chromé brossé	757076	6417704	45712340	1'563.00
			 Noir mat	757076		45712670	1'458.00
			 Blanc mat	757076	45712700	1'458.00	
			 Aspect doré poli	757076	45712990	1'563.00	
			 AXOR FinishPlus*		45712XXX	1'563.00	
			3 fonctions	30	24	 Chrome	757077
 Bronze brossé	757077	45713140				2'041.00	
 Noir chromé brossé	757077	6417706				45713340	2'041.00
 Noir mat	757077					45713670	1'905.00
 Blanc mat	757077	45713700				1'905.00	
 Aspect doré poli	757077	45713990				2'041.00	
 AXOR FinishPlus*		45713XXX				2'041.00	

⚠ A compléter avec:		Code article	CHF
	Corps d'encastrement pour module thermostatique	45710180	371.00

Options:		Code article	CHF
	Rallonge 25 mm pour corps d'encastrement module thermostatique	45790000	280.00

Set de finition pour robinet d'arrêt





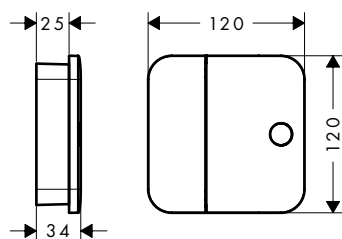

Caractéristiques

/ sélection marche/arrêt grâce au bouton Select / 1 fonction
 / type de raccordement: corps d'encastrement / matériau: métallique



Technologies



Finition	TEAM	Sanitas Troesch	Code article	CHF
 Chrome	757078	6417712	45771000	389.00
 Bronze brossé	757078		45771140	583.00
 Noir chromé brossé	757078	6417712	45771340	583.00
 Noir mat	757078		45771670	544.00
 Blanc mat	757078	45771700	544.00	
 Aspect doré poli	757078	45771990	583.00	
 AXOR FinishPlus*		45771XXX	583.00	

⚠ A compléter avec:		Code article	CHF
	Corps d'encastrement pour robinet d'arrêt	45770180	252.00



AXOR Accessoires

AXOR Universal Rectangular	514
AXOR Universal Circular	521
AXOR Universal Softsquare	530
AXOR Montreux	539
AXOR ShowerCollection	544



AXOR Accessoires

Détails avant-gardistes

Même les plus petits détails fournissent des éléments sur notre personnalité. Pour les passionnés du design, les accessoires ont leur importance. Ils ajoutent ce petit quelque chose de spécial. Ils véhiculent également un message. Les accessoires AXOR sont le reflet de l'aspiration à un design personnel et à l'excellence holistique, à la base de l'ensemble de la gamme de produits AXOR.

Design : Philippe Starck, Antonio Citterio, Barber Osgerby, PHOENIX

CHAQUE ACCESSOIRE
AXOR EST UN OBJET DE
DESIGN UNIQUE.

CARACTÉRISTIQUE DU DESIGN :

De minimaliste à sculptural, d'organique à classique, d'extravagant à universel.

IDÉE DES DESIGNERS :

Accessoires parfaits : les accessoires AXOR sont conçus dans le design de différentes collections pour compléter l'ambiance de la salle de bains ou en tant qu'objets de design indépendants qui apportent ce petit plus dans la salle de bains ou la cuisine. Les accessoires de la gamme AXOR Universal présentent, quant à eux, un design modulaire et linéaire et peuvent être combinés avec de nombreuses collections différentes.

POINTS FORTS DE LA GAMME :

- / AXOR Universal Rectangular Accessories : un complément idéal aux collections AXOR au design cubique ou rectangulaire
- / Accessoires AXOR Universal Circular Accessories : design rond et intemporel, possibilités de combinaison multiples
- / AXOR Universal Softsquare Accessories : une gamme modulaire et polyvalente au design linéaire
- / AXOR Montreux : design authentique et traditionnel, à combiner avec des robinets et des produits de douche classiques

Tout savoir sur AXOR Accessoires :
axor-design.ch



AXOR Universal Rectangular Accessories

Les nouveaux AXOR Universal Rectangular Accessories, développés en collaboration avec Philippe Starck, sont le complément idéal de toute collection AXOR au design cubique ou rectangulaire. Leur design clair et sans fioritures n'occupe jamais le devant de la scène, mais donne des accents discrets et de haute qualité à la salle de bains. La vaste gamme de produits comprend un miroir de rasage, un distributeur de savon, des porte-papier toilette et une grande variété d'accessoires.

Design : Philippe Starck

MIROIR DE RASAGE
/ Design rectangulaire
/ Orientable



CROCHET
/ Design plat

PORTE-SERVIETTE
/ Montage mural élégant reflétant
parfaitement le design de la collection

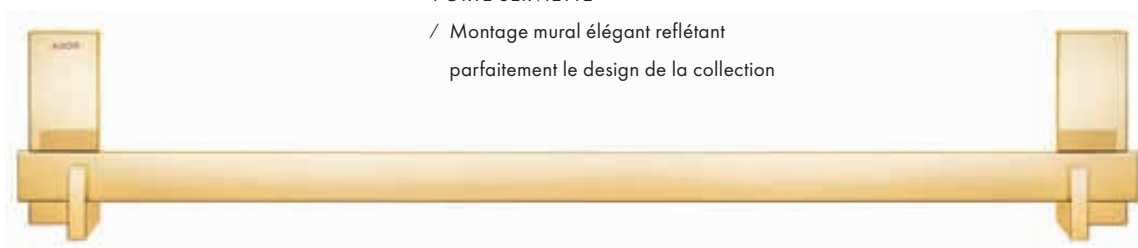



AXOR Universal Circular Accessories

Avec leur design minimaliste, élancé et intemporel combiné à la plus grande précision, les AXOR Universal Circular Accessories offrent une simplicité de forme, pour une impression d'ensemble harmonieuse dans la salle de bains. Les produits se caractérisent par un langage formel cohérent et reconnaissable qui se retrouve dans toutes les zones de la salle de bains – avec des silhouettes élancées, des coins arrondis et des proportions équilibrées. Grâce à leur design intemporel, les produits peuvent être combinés en toute liberté avec différents styles et s'accordent parfaitement avec les collections AXOR de la gamme. AXOR FinishPlus permet de personnaliser les produits avec différentes finitions PVD ainsi qu'avec la nouvelle finition laquée Noir Mat.

Design : Barber Osgerby



DOUBLE CROCHET
/ Design minimaliste
/ Silhouettes élancées

MIROIR MURAL

- / Diamètre : 600 mm
- / Nouvelle finition laquée Noir Mat



DISTRIBUTEUR DE SAVON LIQUIDE

- / Contenance : 300 ml
- / Dosage : 2 ml
- / Bec verseur résistant à la corrosion

AXOR Universal Softsquare Accessories

Une nouvelle vision de la singularité au quotidien : la gamme AXOR Universal Softsquare Accessories comprend des accessoires au design élégant et intemporel (tablettes, porte-serviettes, distributeurs de savon et crochets) qui peuvent être utilisés individuellement ou combinés. Avec leur design sans fioritures et générique, ils complètent l'impression esthétique d'ensemble d'un aménagement de salle de bains ou de cuisine personnel. Grâce à leur design universel, ils s'harmonisent avec de nombreuses collections AXOR et des univers très différents.

Design : Antonio Citterio



Produits requis :

- a. Rail
- b. # 42838000 + 2 x # 42870000 Kit d'adaptateurs
- c. # 42834000 + 1 x # 42870000 Kit d'adaptateurs



1

Couvercle en verre amovible pour un remplissage et un nettoyage confortables. Le verre blanc résistant aux rayures est lavable au lave-vaisselle et donc particulièrement hygiénique.



Avec leur design intemporel, les Universal Softsquare Accessories s'intègrent élégamment dans tous les styles de salle de bains

Distributeur de
savon liquide
42819000

Volume de 180 ml
pour savon liquide
ou liquide vaisselle

L'installation des AXOR Universal Softsquare Accessories est possible comme solution individuelle ou comme système sur un rail avec le kit d'adaptateurs supplémentaire requis # 42870000

2



Positionnement asymétrique de la tablette de 300 mm sur le rail. Un kit d'adaptateurs nécessaire.

Produits requis :

- a. # 42838000 Tablette AXOR Universal Softsquare 300 mm
- + 1 x # 42870000 Kit d'adaptateurs
- b. Rail

3

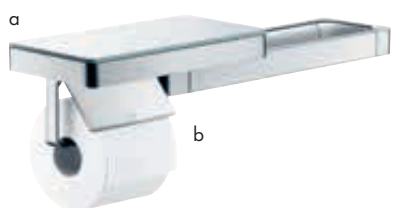

Ensemble élégant combinant un rail avec tablette de 300 mm (montée de manière asymétrique) et un porte-papier toilette. Deux kits d'adaptateurs nécessaires.

Produits requis :

- a. # 42838000 Tablette AXOR Universal Softsquare 300 mm
- + 1 x # 42870000 Kit d'adaptateurs
- b. # 42836000 Porte-papier toilette AXOR Universal Softsquare
- + 1 x # 42870000 Kit d'adaptateurs
- c. Rail

4

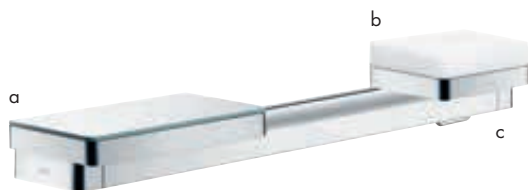

Vastes espaces de rangement : tablette de 300 mm et distributeur de savon liquide sur le rail. Trois kits d'adaptateurs nécessaires.

Produits requis :

- a. # 42838000 Tablette AXOR Universal Softsquare 300 mm
- + 2 x # 42870000 Kit d'adaptateurs
- b. # 42819000 Distributeur de savon liquide AXOR Universal Softsquare
- + 1 x # 42870000 Kit d'adaptateurs
- c. Rail

5

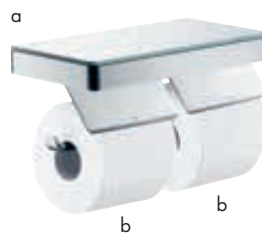

Triple fonction : tablette de 300 mm avec deux porte-papier toilette. Deux kits d'adaptateurs nécessaires. Un porte-papier toilette est monté à l'envers.

Produits requis :

- a. # 42838000 Tablette AXOR Universal Softsquare 300 mm
- + 2 x # 42870000 Kit d'adaptateurs
- b. 2 x # 42836000

6

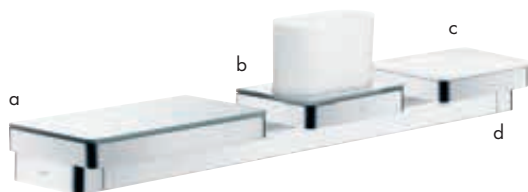

Tout à portée de main au même endroit : ensemble multifonctionnel combinant un rail avec tablette de 300 mm, un porte-verre à dents et un porte-savon/une tablette de 150 mm. Quatre kits d'adaptateurs nécessaires.

Produits requis :

- a. # 42838000 Tablette AXOR Universal Softsquare 300 mm
- + 2 x # 42870000 Kit d'adaptateurs
- b. # 42836000 Porte-papier toilette AXOR Universal Softsquare
- + 1 x # 42870000 Kit d'adaptateurs
- c. # 42803000 + 1 x # 42870000 Jeu d'adaptateurs
- d. Rail

7



Porte-papier toilette avec porte-savon/tablette de 150 mm - la combinaison peu encombrante pour les toilettes réservées aux invités. Un kit d'adaptateurs nécessaire.

Produits requis :

- a. # 42803000 Distributeur de savon AXOR Universal Softsquare
- + 1 x # 42870000 Kit d'adaptateurs
- b. # 42836000 Porte-papier toilette AXOR Universal Softsquare

Une gamme d'accessoires inspirés par la naissance de l'ère industrielle

AXOR Montreux donne à la salle de bains l'élégance et le charme de la Belle Époque. Le look classique trouve ses compléments dans une large gamme d'accessoires, du porte-savon au porte-serviettes, en passant par le miroir de rasage et le gobelet à brosse à dents. Comme les mitigeurs et les douches de la collection, chaque accessoire est un authentique objet de design luxueux inspiré par les salles de bains du début de l'ère industrielle et fabriqué dans le respect des normes de qualité les plus strictes.

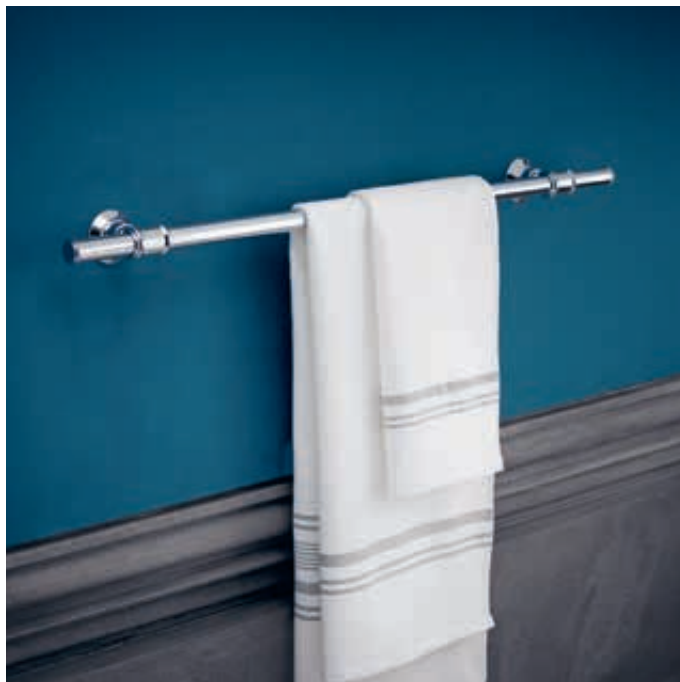

AXOR Universal Rectangular Porte-verre

Caractéristiques

/ montage mural
/ matériau: verre
/ matériau de la fixation: métallique

/ avec matériel de montage
/ fixation encastrée
/ distance de perçage: 35 mm

/ diamètre du trou de perçage: 6 mm

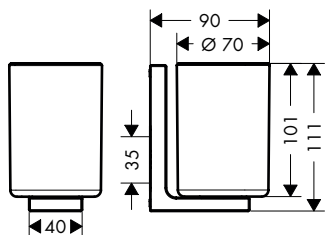

Finition	TEAM	Sanitas Troesch	Code article	CHF
● Chrome	537442	4252217	42604000	219.00
● Bronze brossé	537442		42604140	329.00
● Noir chromé brossé	537442		42604340	329.00
● Noir mat	537442		42604670	307.00
● Nickel brossé	537442		42604820	329.00
● Aspect doré poli	537442		42604990	329.00
● AXOR FinishPlus*			42604XXX	329.00

AXOR Universal Rectangular Porte-savon

Caractéristiques

/ montage mural
/ matériau de la tablette: verre
/ matériau de la fixation: métallique

/ avec matériel de montage
/ fixation encastrée
/ distance de perçage: 35 mm

/ diamètre du trou de perçage: 6 mm

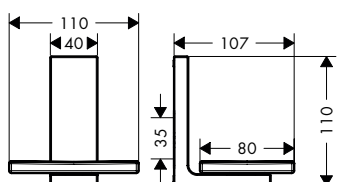

Finition	TEAM	Sanitas Troesch	Code article	CHF
● Chrome	537443	4252218	42605000	176.00
● Bronze brossé	537443		42605140	263.00
● Noir chromé brossé	537443		42605340	263.00
● Noir mat	537443		42605670	246.00
● Nickel brossé	537443		42605820	263.00
● Aspect doré poli	537443		42605990	263.00
● AXOR FinishPlus*			42605XXX	263.00

AXOR Universal Rectangular Distributeur de savon liquide

Caractéristiques

/ montage mural
/ matériau de la fixation: métallique
/ matériau du distributeur: synthétique
/ type de savon: savon liquide

/ capacité de remplissage 600 ml
/ dosage 0,5 ml
/ avec matériel de montage
/ distance de perçage: 35 mm

/ diamètre du trou de perçage: 6 mm
/ convient à la douche

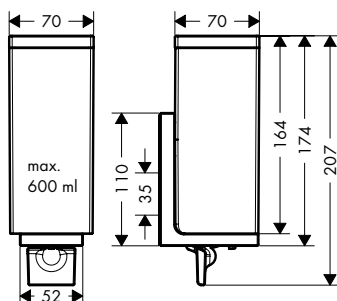

Finition	TEAM	Sanitas Troesch	Code article	CHF
● Chrome	537444	4252219	42610000	241.00
● Bronze brossé	537444		42610140	362.00
● Noir chromé brossé	537444		42610340	362.00
● Noir mat	537444		42610670	338.00
● Nickel brossé	537444		42610820	362.00
● Aspect doré poli	537444		42610990	362.00
● AXOR FinishPlus*			42610XXX	362.00

AXOR Universal Rectangular Poignée d'appui

Caractéristiques

/ montage mural
/ matériau: métallique
/ longueur: 340 mm

/ avec matériel de montage
/ fixation encastrée
/ distance de perçage: 300 mm

/ diamètre du trou de perçage: 6 mm
/ convient à la douche

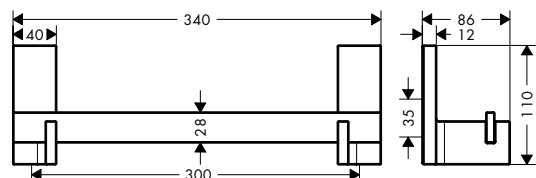

Finition	TEAM	Sanitas Troesch	Code article	CHF
● Chrome	537436	4252201	42613000	263.00
● Bronze brossé	537436		42613140	395.00
● Noir chromé brossé	537436		42613340	395.00
● Noir mat	537436		42613670	369.00
● Nickel brossé	537436		42613820	395.00
● Aspect doré poli	537436		42613990	395.00
● AXOR FinishPlus*			42613XXX	395.00

AXOR Universal Rectangular Poignée de porte de douche

Caractéristiques

/ matériau: métallique
/ matériau de la fixation: métallique

/ avec matériel de montage
/ Epaisseur du verre: 6 - 12 mm

/ diamètre du trou de perçage: 6 mm
/ fixation encastrée

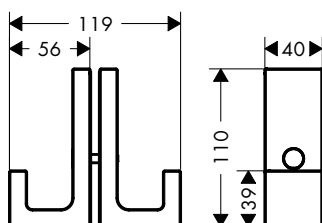

Finition	TEAM	Sanitas Troesch	Code article	CHF
● Chrome	537450	4252208	42639000	230.00
● Bronze brossé	537450		42639140	346.00
● Noir chromé brossé	537450		42639340	346.00
● Noir mat	537450		42639670	323.00
● Nickel brossé	537450		42639820	346.00
● Aspect doré poli	537450		42639990	346.00
● AXOR FinishPlus*			42639XXX	346.00

AXOR Universal Rectangular Porte-serviette

Caractéristiques des variantes

/ montage mural
/ matériau: métallique

/ avec matériel de montage
/ diamètre du trou de perçage: 6 mm

600/800

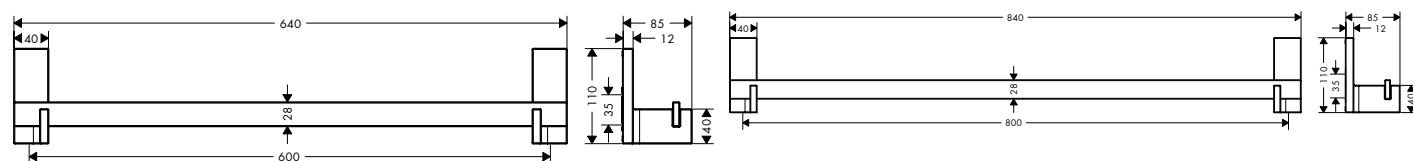

Pour plus d'informations sur ce produit, voir la page suivante.

AXOR Universal Rectangular Porte-serviette

Vue d'ensemble

Dimensions du produit (mm)	Finition	TEAM	Sanitas Troesch	Code article	CHF
600	Chrome	537434	4252202	42661000	307.00
	Bronze brossé	537434		42661140	461.00
	Noir chromé brossé	537434		42661340	461.00
	Noir mat	537434		42661670	430.00
	Nickel brossé	537434		42661820	461.00
	Aspect doré poli	537434		42661990	461.00
	AXOR FinishPlus*			42661XXX	461.00
	800	Chrome	537435	4252203	42683000
Bronze brossé		537435		42683140	527.00
Noir chromé brossé		537435		42683340	527.00
Noir mat		537435		42683670	491.00
Nickel brossé		537435		42683820	527.00
Aspect doré poli		537435		42683990	527.00
AXOR FinishPlus*				42683XXX	527.00

AXOR Universal Rectangular Barres porte-serviette

Caractéristiques des variantes

/ montage mural
/ matériau: métallique
/ fixe

/ longueur: 380 mm
/ avec matériel de montage
/ distance de perçage: 35 mm

/ diamètre du trou de perçage: 6 mm
/ fixation encastrée

simple

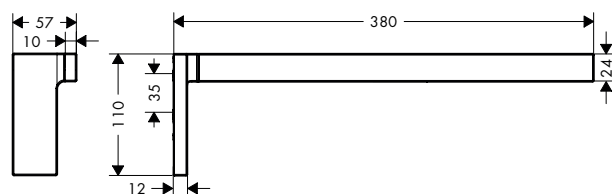



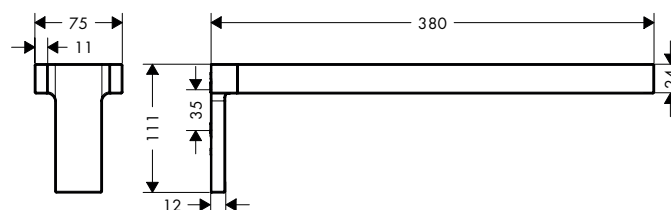



double



Vue d'ensemble

Nombre de barres	Finition	TEAM	Sanitas Troesch	Code article	CHF
1 support	Chrome	537438	4252204	42626000	208.00
	Bronze brossé	537438		42626140	313.00
	Noir chromé brossé	537438		42626340	313.00
	Noir mat	537438		42626670	292.00
	Nickel brossé	537438		42626820	313.00
	Aspect doré poli	537438		42626990	313.00
	AXOR FinishPlus*			42626XXX	313.00

AXOR Universal Rectangular Barres porte-serviette
Vue d'ensemble

Nombre de barres	Finition	TEAM	Sanitas Troesch	Code article	CHF
2 supports	 Chrome	537439	4252205	42622000	318.00
	 Bronze brossé	537439		42622140	477.00
	 Noir chromé brossé	537439		42622340	477.00
	 Noir mat	537439		42622670	445.00
	 Nickel brossé	537439		42622820	477.00
	 Aspect doré poli	537439		42622990	477.00
	 AXOR FinishPlus*			42622XXX	477.00





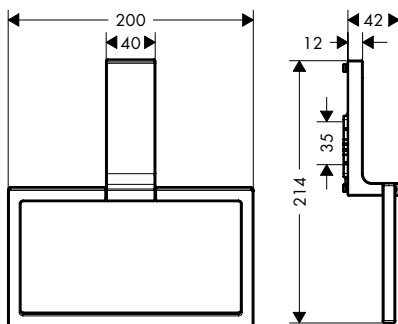

AXOR Universal Rectangular Anneau porte-serviettes
Caractéristiques

/ montage mural
/ matériau: métallique
/ orientable

/ avec matériel de montage
/ fixation encastrée
/ distance de perçage: 35 mm

/ diamètre du trou de perçage: 6 mm



Finition	TEAM	Sanitas Troesch	Code article	CHF
 Chrome	537441	4252207	42623000	197.00
 Bronze brossé	537441		42623140	296.00
 Noir chromé brossé	537441		42623340	296.00
 Noir mat	537441		42623670	276.00
 Nickel brossé	537441		42623820	296.00
 Aspect doré poli	537441		42623990	296.00
 AXOR FinishPlus*			42623XXX	296.00





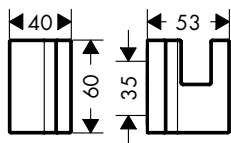

AXOR Universal Rectangular Crochet
Caractéristiques

/ montage mural
/ matériau: métallique

/ avec matériel de montage
/ fixation encastrée

/ distance de perçage: 35 mm
/ diamètre du trou de perçage: 6 mm



Finition	TEAM	Sanitas Troesch	Code article	CHF
 Chrome	537440	4252206	42611000	60.00
 Bronze brossé	537440		42611140	91.00
 Noir chromé brossé	537440		42611340	91.00
 Noir mat	537440		42611670	84.00
 Nickel brossé	537440		42611820	91.00
 Aspect doré poli	537440		42611990	91.00
 AXOR FinishPlus*			42611XXX	91.00

AXOR Universal Rectangular Tablette 300 mm

Caractéristiques

/ montage mural
/ matériau de la tablette: métallique
/ longueur: 300 mm

/ avec matériel de montage
/ fixation encastrée
/ distance de perçage: 200 mm

/ diamètre du trou de perçage: 6 mm
/ convient à la douche

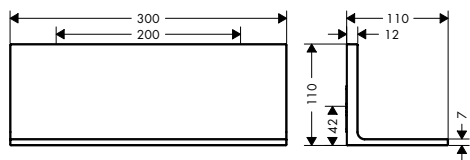

Finition	TEAM	Sanitas Troesch	Code article	CHF
● Chrome	537437	4252209	42644000	384.00
● Bronze brossé	537437		42644140	576.00
● Noir chromé brossé	537437		42644340	576.00
● Noir mat	537437		42644670	538.00
● Nickel brossé	537437		42644820	576.00
● Aspect doré poli	537437		42644990	576.00
● AXOR FinishPlus*			42644XXX	576.00

AXOR Universal Rectangular Supports pour papier toilette

Caractéristiques des variantes

/ montage mural
/ matériau: métallique

/ avec matériel de montage
/ fixation encastrée

/ distance de perçage: 35 mm
/ diamètre du trou de perçage: 6 mm

simple

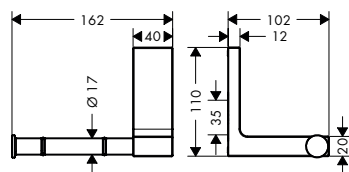

double

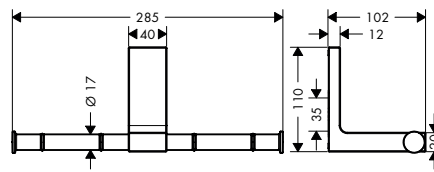

Vue d'ensemble

Modèle	Finition	TEAM	Sanitas Troesch	Code article	CHF
simple	● Chrome	537445	4252210	42656000	159.00
	● Bronze brossé	537445		42656140	239.00
	● Noir chromé brossé	537445		42656340	239.00
	● Noir mat	537445		42656670	223.00
	● Nickel brossé	537445		42656820	239.00
	● Aspect doré poli	537445		42656990	239.00
	● AXOR FinishPlus*			42656XXX	239.00
	double	● Chrome	537446	4252213	42657000
● Bronze brossé		537446		42657140	313.00
● Noir chromé brossé		537446		42657340	313.00
● Noir mat		537446		42657670	292.00
● Nickel brossé		537446		42657820	313.00
● Aspect doré poli		537446		42657990	313.00
● AXOR FinishPlus*				42657XXX	313.00

AXOR Universal Rectangular Réserve porte-papier WC

Caractéristiques

/ montage mural
/ matériau: métallique

/ avec matériel de montage
/ fixation encastrée

/ distance de perçage: 35 mm
/ diamètre du trou de perçage: 6 mm

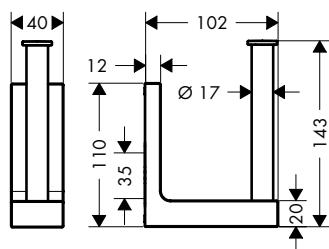

Finition	TEAM	Sanitas Troesch	Code article	CHF
● Chrome	537447	4252214	42654000	159.00
● Bronze brossé	537447		42654140	239.00
● Noir chromé brossé	537447		42654340	239.00
● Noir mat	537447		42654670	223.00
● Nickel brossé	537447		42654820	239.00
● Aspect doré poli	537447		42654990	239.00
● AXOR FinishPlus*			42654XXX	239.00

AXOR Universal Rectangular Porte-brosse WC murale

Caractéristiques

/ montage mural
/ matériau: métallique
/ avec couvercle de protection

/ avec insert amovible
/ avec matériel de montage
/ fixation encastrée

/ distance de perçage 35 mm
/ diamètre du trou de perçage: 6 mm

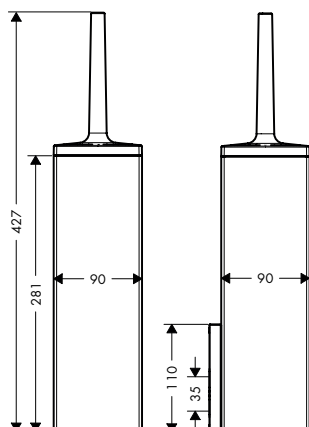

Finition	TEAM	Sanitas Troesch	Code article	CHF
● Chrome	537448	4252215	42655000	263.00
● Bronze brossé	537448		42655140	395.00
● Noir chromé brossé	537448		42655340	395.00
● Noir mat	537448		42655670	369.00
● Nickel brossé	537448		42655820	395.00
● Aspect doré poli	537448		42655990	395.00
● AXOR FinishPlus*			42655XXX	395.00

Options:

		Finition	Code article	CHF
	Brosse de toilette	● Noir	40068000	21.30
	Brosse de toilette	○ Blanc	40088000	21.30

AXOR Universal Rectangular Miroir de rasage

Caractéristiques

/ matériau: verre miroir
 / matériau du cadre: métallique
 / miroir inclinable

/ grossissement: grossissement x 1, 1,7 fois
 / avec matériel de montage
 / fixation encastrée

/ distance de perçage: 35 mm
 / diamètre du trou de perçage: 6 mm
 / montage mural

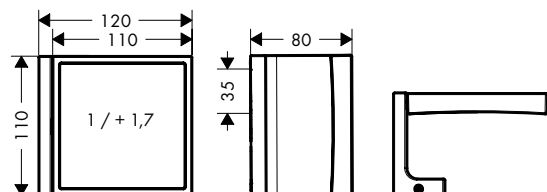

Finition	TEAM	Sanitas Troesch	Code article	CHF
● Chrome	537449	4252216	42649000	340.00
● Bronze brossé	537449		42649140	510.00
● Noir chromé brossé	537449		42649340	510.00
● Noir mat	537449		42649670	476.00
● Nickel brossé	537449		42649820	510.00
● Aspect doré poli	537449		42649990	510.00
● AXOR FinishPlus*			42649XXX	510.00

AXOR Universal Circular Porte-verre

Caractéristiques

/ montage mural
/ matériau: verre
/ matériau de la fixation: métallique

/ avec matériel de montage
/ fixation encastrée
/ distance de perçage: 35 mm

/ diamètre du trou de perçage: 6 mm

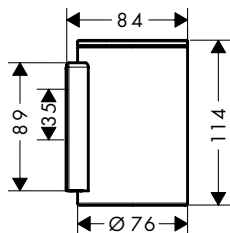

Finition	TEAM	Sanitas Troesch	Code article	CHF
● Chrome	537880	4252289	42804000	133.00
● Bronze brossé	537880		42804140	199.00
● Noir chromé brossé	537880		42804340	199.00
● Noir mat	537880		42804670	186.00
○ Blanc mat	537880		42804700	186.00
● Nickel brossé	537880		42804820	199.00
● Aspect doré poli	537880		42804990	199.00
● AXOR FinishPlus*			42804XXX	199.00

AXOR Universal Circular Porte-savon

Caractéristiques

/ montage mural
/ avec matériel de montage

/ fixation encastrée
/ distance de perçage: 35 mm

/ diamètre du trou de perçage: 6 mm

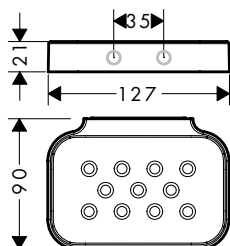

Finition	TEAM	Sanitas Troesch	Code article	CHF
● Chrome	537881	4252290	42805000	116.00
● Bronze brossé	537881		42805140	173.00
● Noir chromé brossé	537881		42805340	173.00
● Noir mat	537881		42805670	162.00
○ Blanc mat	537881		42805700	162.00
● Nickel brossé	537881		42805820	173.00
● Aspect doré poli	537881		42805990	173.00
● AXOR FinishPlus*			42805XXX	173.00

AXOR Universal Circular Distributeur de savon liquide

Caractéristiques

/ montage mural
/ matériau de la fixation: métallique
/ matériau du distributeur: métallique

/ type de savon: savon liquide
/ capacité de remplissage 300 ml
/ dosage 2 ml

/ avec matériel de montage
/ distance de perçage: 35 mm
/ diamètre du trou de perçage: 6 mm

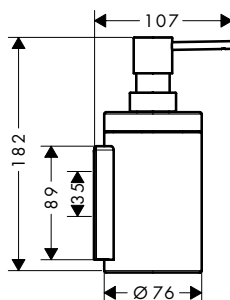

Finition	TEAM	Sanitas Troesch	Code article	CHF
● Chrome	537882	4252279	42810000	150.00
● Bronze brossé	537882		42810140	225.00
● Noir chromé brossé	537882		42810340	225.00
● Noir mat	537882		42810670	210.00
○ Blanc mat	537882		42810700	210.00
● Nickel brossé	537882		42810820	225.00
● Aspect doré poli	537882		42810990	225.00
● AXOR FinishPlus*			42810XXX	225.00

AXOR Universal Circular Poignée d'appui

Caractéristiques

/ montage mural
/ matériau: métallique
/ matériau de la fixation: métallique

/ longueur: 355 mm
/ avec matériel de montage
/ fixation encastrée

/ distance de perçage: 300 mm
/ diamètre du trou de perçage: 6 mm

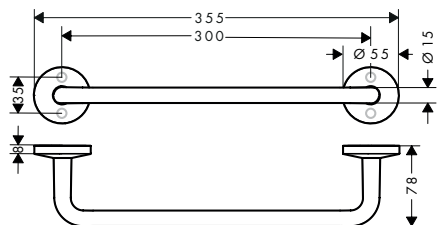

Finition	TEAM	Sanitas Troesch	Code article	CHF
● Chrome	537886	4252270	42813000	162.00
● Bronze brossé	537886		42813140	242.00
● Noir chromé brossé	537886		42813340	242.00
● Noir mat	537886		42813670	226.00
○ Blanc mat	537886		42813700	226.00
● Nickel brossé	537886		42813820	242.00
● Aspect doré poli	537886		42813990	242.00
● AXOR FinishPlus*			42813XXX	242.00

AXOR Universal Circular Porte-serviette

Caractéristiques des variantes

/ montage mural
/ matériau: métallique
/ matériau de la fixation: métallique

/ fixe
/ avec matériel de montage
/ diamètre du trou de perçage: 6 mm

/ fixation encastrée

600/800

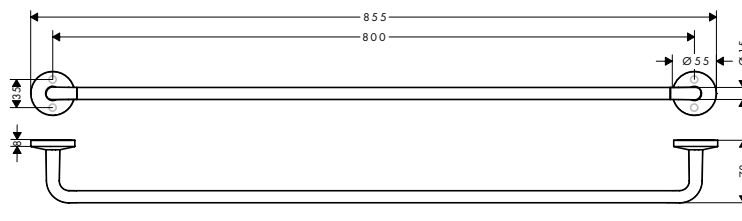
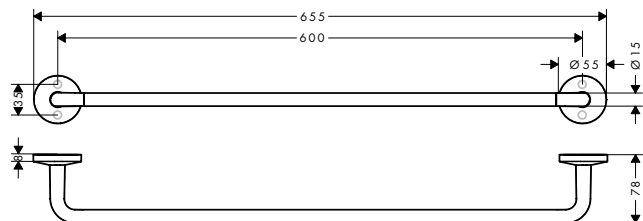









Vue d'ensemble

Dimensions du produit (mm)	Finition	TEAM	Sanitas Troesch	Code article	CHF
600	● Chrome	537887	4252271	42860000	139.00
	● Bronze brossé	537887		42860140	208.00
	● Noir chromé brossé	537887		42860340	208.00
	● Noir mat	537887		42860670	194.00
	○ Blanc mat	537887		42860700	194.00
	● Nickel brossé	537887		42860820	208.00
	● Aspect doré poli	537887		42860990	208.00
	● AXOR FinishPlus*			42860XXX	208.00

AXOR Universal Circular Porte-serviette

Vue d'ensemble

Dimensions du produit (mm)	Finition	TEAM	Sanitas Troesch	Code article	CHF
800	 Chrome	537888	4252272	42880000	185.00
	 Bronze brossé	537888		42880140	277.00
	 Noir chromé brossé	537888		42880340	277.00
	 Noir mat	537888		42880670	259.00
	 Blanc mat	537888		42880700	259.00
	 Nickel brossé	537888		42880820	277.00
	 Aspect doré poli	537888		42880990	277.00
	 AXOR FinishPlus*			42880XXX	277.00

AXOR Universal Circular Barres porte-serviette

Caractéristiques des variantes

/ montage mural
 / matériau: métallique
 / matériau de la fixation: métallique

/ avec matériel de montage
 / distance de perçage: 35 mm
 / diamètre du trou de perçage: 6 mm

/ fixation encastrée



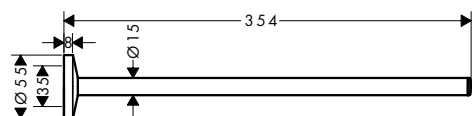



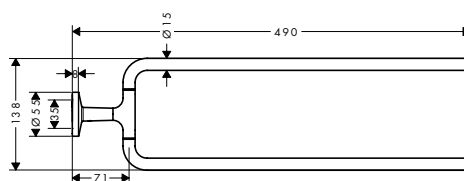

simple



double











Vue d'ensemble

Nombre de barres	Orientable	Finition	TEAM	Sanitas Troesch	Code article	CHF
1 support	-	 Chrome	537889	4252273	42826000	116.00
		 Bronze brossé	537889		42826140	173.00
		 Noir chromé brossé	537889		42826340	173.00
		 Noir mat	537889		42826670	162.00
		 Blanc mat	537889		42826700	162.00
		 Nickel brossé	537889		42826820	173.00
		 Aspect doré poli	537889		42826990	173.00
		 AXOR FinishPlus*			42826XXX	173.00

Pour plus d'informations sur ce produit, voir la page suivante.

AXOR Universal Circular Barres porte-serviette

Vue d'ensemble

Nombre de barres	Orientable	Finition	TEAM	Sanitas Troesch	Code article	CHF
2 supports	■	 Chrome	537890	4252274	42822000	219.00
		 Bronze brossé	537890		42822140	329.00
		 Noir chromé brossé	537890		42822340	329.00
		 Noir mat	537890		42822670	307.00
		 Blanc mat	537890		42822700	307.00
		 Nickel brossé	537890		42822820	329.00
		 Aspect doré poli	537890		42822990	329.00
		 AXOR FinishPlus*			42822XXX	329.00

AXOR Universal Circular Anneau porte-serviette







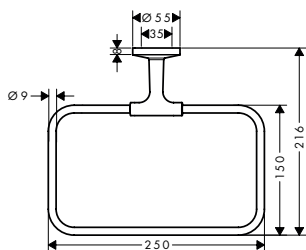

Caractéristiques

/ montage mural
/ matériau: métallique
/ matériau de la fixation: métallique

/ orientable
/ avec matériel de montage
/ fixation encastrée

/ distance de perçage: 35 mm
/ diamètre du trou de perçage: 6 mm



Finition	TEAM	Sanitas Troesch	Code article	CHF
 Chrome	537885	4252277	42823000	133.00
 Bronze brossé	537885		42823140	199.00
 Noir chromé brossé	537885		42823340	199.00
 Noir mat	537885		42823670	186.00
 Blanc mat	537885		42823700	186.00
 Nickel brossé	537885		42823820	199.00
 Aspect doré poli	537885		42823990	199.00
 AXOR FinishPlus*			42823XXX	199.00

AXOR Universal Circular Crochets à serviettes

Caractéristiques des variantes

/ montage mural
/ matériau: métallique

/ avec matériel de montage
/ fixation encastrée

/ diamètre du trou de perçage: 6 mm

simple

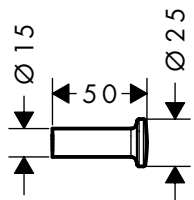

double

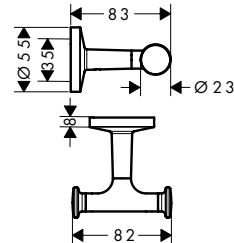

AXOR Universal Circular Crochets à serviettes

Vue d'ensemble

Nombre de crochets	Finition	TEAM	Sanitas Troesch	Code article	CHF
1 crochet	Chrome	537883	4252275	42811000	23.10
	Bronze brosse	537883		42811140	34.70
	Noir chrome brosse	537883		42811340	34.70
	Noir mat	537883		42811670	32.40
	Blanc mat	537883		42811700	32.40
	Nickel brosse	537883		42811820	34.70
	Aspect dore poli	537883		42811990	34.70
	AXOR FinishPlus*			42811XXX	34.70
	2 crochets	Chrome	537884	4252276	42812000
Bronze brosse		537884		42812140	95.40
Noir chrome brosse		537884		42812340	95.40
Noir mat		537884		42812670	88.90
Blanc mat		537884		42812700	88.90
Nickel brosse		537884		42812820	95.40
Aspect dore poli		537884		42812990	95.40
AXOR FinishPlus*				42812XXX	95.40

AXOR Universal Circular Porte-serviettes multi-barres

Caractéristiques

/ montage mural
/ matériau: métallique
/ longueur: 655 mm

/ avec matériel de montage
/ fixation encastrée
/ distance de perçage: 600 mm

/ diamètre du trou de perçage: 6 mm

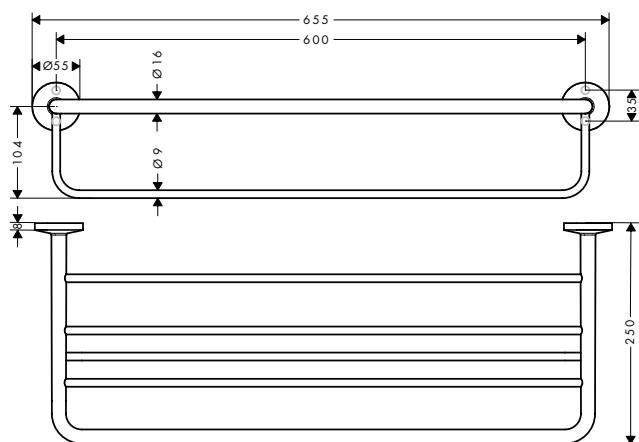

Finition	TEAM	Sanitas Troesch	Code article	CHF
Chrome	537891	4252278	42843000	300.00
Bronze brosse	537891		42843140	450.00
Noir chrome brosse	537891		42843340	450.00
Noir mat	537891		42843670	420.00
Blanc mat	537891		42843700	420.00
Nickel brosse	537891		42843820	450.00
Aspect dore poli	537891		42843990	450.00
AXOR FinishPlus*			42843XXX	450.00

*Pour plus d'informations veuillez vous référer à la liste „AXOR FinishPlus“.

AXOR Universal Circular Tablette 400

Caractéristiques

/ montage mural
/ matériau du cadre: laiton massif
/ matériau de la tablette: métallique

/ longueur: 400 mm
/ avec matériel de montage
/ fixation encastrée

/ distance de perçage: 340 mm
/ diamètre du trou de perçage: 6 mm
/ convient à la douche

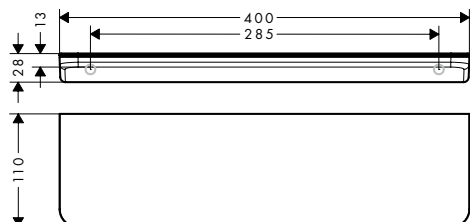

Finition	TEAM	Sanitas Troesch	Code article	CHF
● Chrome	537892	4252280	42844000	214.00
● Bronze brossé	537892		42844140	321.00
● Noir chromé brossé	537892		42844340	321.00
○ Blanc mat	537892		42844700	299.00
● Noir mat	537892		42844670	299.00
● Nickel brossé	537892		42844820	321.00
● Aspect doré poli	537892		42844990	321.00
● AXOR FinishPlus*			42844XXX	321.00

AXOR Universal Circular Supports pour papier toilette

Caractéristiques des variantes

/ montage mural
/ matériau: métallique

/ avec matériel de montage
/ fixation encastrée

/ distance de perçage: 35 mm
/ diamètre du trou de perçage: 6 mm

simple

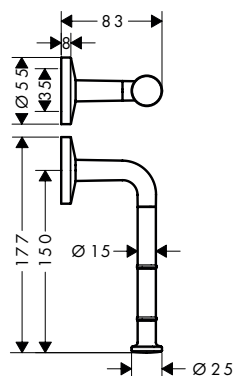

Vue d'ensemble

double

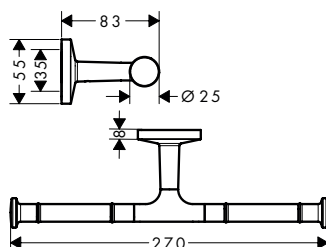



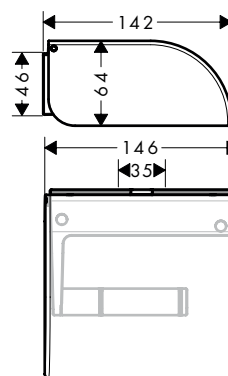













avec protection



Modèle	Finition	TEAM	Sanitas Troesch	Code article	CHF
simple	● Chrome	537894	4252282	42856000	80.80
	● Bronze brossé	537894		42856140	121.00
	● Noir chromé brossé	537894		42856340	121.00
	● Noir mat	537894		42856670	113.00
	○ Blanc mat	537894		42856700	113.00
	● Nickel brossé	537894		42856820	121.00
	● Aspect doré poli	537894		42856990	121.00
	● AXOR FinishPlus*			42856XXX	121.00

AXOR Universal Circular Supports pour papier toilette

Vue d'ensemble

Modèle	Finition	TEAM	Sanitas Troesch	Code article	CHF
double	 Chrome	537895	4252283	42857000	121.00
	 Bronze brossé	537895		42857140	182.00
	 Noir chromé brossé	537895		42857340	182.00
	 Noir mat	537895		42857670	170.00
	 Blanc mat	537895		42857700	170.00
	 Nickel brossé	537895		42857820	182.00
	 Aspect doré poli	537895		42857990	182.00
	 AXOR FinishPlus*			42857XXX	182.00
	avec protection	 Chrome	537893	4252281	42858000
 Bronze brossé		537893		42858140	242.00
 Noir chromé brossé		537893		42858340	242.00
 Noir mat		537893		42858670	226.00
 Blanc mat		537893		42858700	226.00
 Nickel brossé		537893		42858820	242.00
 Aspect doré poli		537893		42858990	242.00
 AXOR FinishPlus*				42858XXX	242.00

AXOR Universal Circular Porte-brosse WC mural

Caractéristiques

/ montage mural

/ matériau: métallique

/ matériau de l'évacuation: synthétique mat

/ avec couvercle de protection

/ avec insert amovible







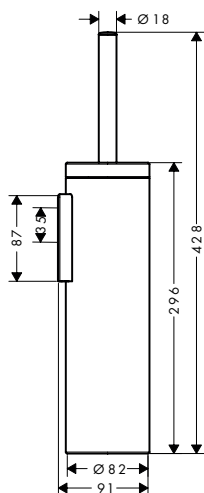

/ avec matériel de montage

/ fixation encastrée





/ distance de perçage 35 mm

/ diamètre du trou de perçage: 6 mm



Finition	TEAM	Sanitas Troesch	Code article	CHF
 Chrome	537896	4252284	42855000	185.00
 Bronze brossé	537896		42855140	277.00
 Noir chromé brossé	537896		42855340	277.00
 Noir mat	537896		42855670	259.00
 Blanc mat	537896		42855700	259.00
 Nickel brossé	537896		42855820	277.00
 Aspect doré poli	537896		42855990	277.00
 AXOR FinishPlus*			42855XXX	277.00

Options:

		Finition	Code article	CHF
	Brosse de toilette	 Noir	40068000	21.30
	Brosse de toilette	 Blanc	40088000	21.30

AXOR Universal Circular Distributeur de mouchoirs en papier

Caractéristiques

/ montage mural
/ vis de fixation
/ matériau: métallique, synthétique

/ avec matériel de montage
/ fixation encastrée
/ distance de perçage 200 mm

/ diamètre du trou de perçage: 6 mm

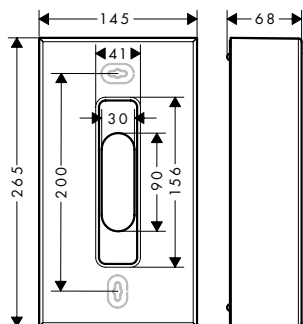

Finition	TEAM	Sanitas Troesch	Code article	CHF
● Chrome	537897	4252285	42873000	92.30
● Bronze brossé	537897		42873140	139.00
● Noir chromé brossé	537897		42873340	139.00
● Noir mat	537897		42873670	129.00
○ Blanc mat	537897		42873700	129.00
● Nickel brossé	537897		42873820	139.00
● Aspect doré poli	537897		42873990	139.00
● AXOR FinishPlus*			42873XXX	139.00

AXOR Universal Circular Poubelle

Caractéristiques

/ version au sol
/ matériau: métallique

/ matériau de l'évacuation: synthétique
/ capacité: 5 l

/ avec insert amovible

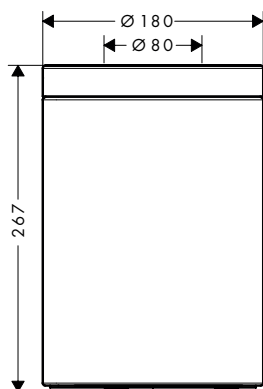

Finition	TEAM	Sanitas Troesch	Code article	CHF
● Chrome	537898	4252286	42872000	173.00
● Bronze brossé	537898		42872140	260.00
● Noir chromé brossé	537898		42872340	260.00
● Noir mat	537898		42872670	243.00
○ Blanc mat	537898		42872700	243.00
● Nickel brossé	537898		42872820	260.00
● Aspect doré poli	537898		42872990	260.00
● AXOR FinishPlus*			42872XXX	260.00

AXOR Universal Circular Miroir de rasage

Caractéristiques

/ matériau: verre miroir
/ matériau du cadre: métallique
/ miroir inclinable
/ orientable

/ grossissement: 1,7 fois
/ avec matériel de montage
/ fixation encastrée
/ distance de perçage: 51 mm

/ diamètre du trou de perçage: 6 mm
/ montage mural

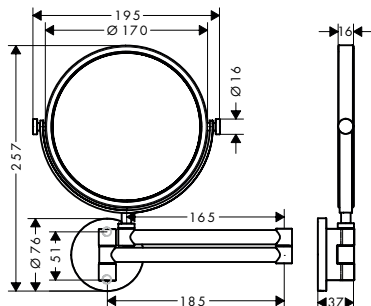

Finition	TEAM	Sanitas Troesch	Code article	CHF
● Chrome	537899	4252287	42849000	312.00
● Bronze brossé	537899		42849140	468.00
● Noir chromé brossé	537899		42849340	468.00
● Noir mat	537899		42849670	436.00
○ Blanc mat	537899		42849700	436.00
● Nickel brossé	537899		42849820	468.00
● Aspect doré poli	537899		42849990	468.00
● AXOR FinishPlus*			42849XXX	468.00

AXOR Universal Circular Miroir mural

Caractéristiques

/ matériau: verre miroir
/ matériau du cadre: métallique
/ avec matériel de montage

/ fixation encastrée
/ distance de perçage: 260 mm
/ diamètre du trou de perçage: 6 mm

/ montage mural



Finition	TEAM	Sanitas Troesch	Code article	CHF
● Chrome	537900	4252288	42848000	404.00
● Noir mat	537900		42848670	566.00
○ Blanc mat	537900		42848700	566.00

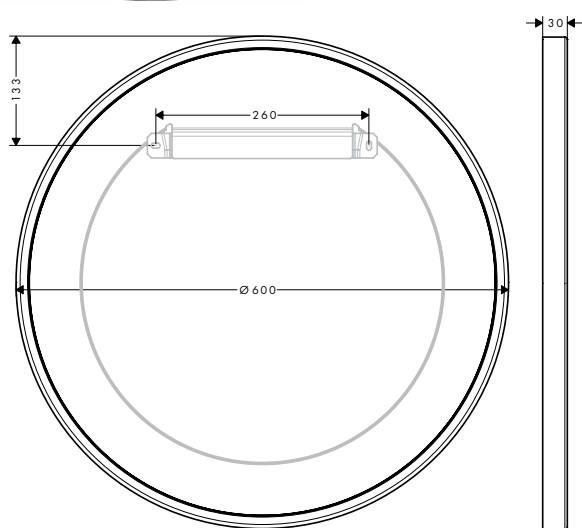

AXOR Universal Softsquare Porte-verre

Caractéristiques

/ montage mural
/ l'adaptateur #42870XXX pour l'installation sur un rail doit être utilisé

/ matériau: verre
/ matériau de la fixation: métallique
/ avec matériel de montage

/ fixation encastrée
/ distance de perçage: 108 mm
/ diamètre du trou de perçage: 6 mm

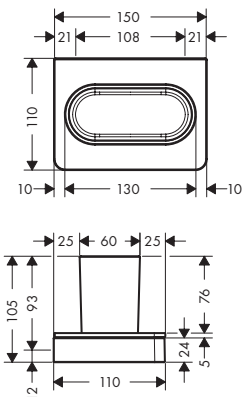

Finition	TEAM	Sanitas Troesch	Code article	CHF
● Chrome	537733	4251755	42834000	198.00
● Bronze brossé	537733		42834140	297.00
● Noir chromé brossé	537733		42834340	297.00
● Noir mat	537733		42834670	277.00
● Aspect doré poli	537733		42834990	297.00
● AXOR FinishPlus*			42834XXX	297.00

Options:



Adaptateur pour installation sur rail

Finition	Code article	CHF
● Chrome	42870000	57.40
● Bronze brossé	42870140	86.20
● Noir chromé brossé	42870340	86.20
● Noir mat	42870670	80.50
● Aspect doré poli	42870990	86.20
● AXOR FinishPlus*	42870XXX	86.20

AXOR Universal Softsquare Tablette / porte savon

Caractéristiques

/ montage mural
/ l'adaptateur #42870XXX pour l'installation sur un rail doit être utilisé

/ combinable avec le porte-papier # 42836XXX (adaptateur # 42870XXX nécessaire)
/ matériau de l'évacuation: céramique
/ avec matériel de montage

/ fixation encastrée
/ distance de perçage: 108 mm
/ diamètre du trou de perçage: 6 mm

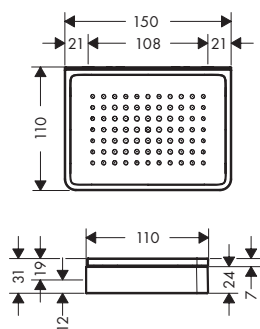

Finition	TEAM	Sanitas Troesch	Code article	CHF
● Chrome	537731	4251741	42803000	170.00
● Bronze brossé	537731		42803140	255.00
● Noir chromé brossé	537731		42803340	255.00
● Noir mat	537731		42803670	238.00
● Aspect doré poli	537731		42803990	255.00
● AXOR FinishPlus*			42803XXX	255.00





Options:



Adaptateur pour installation sur rail

Finition	Code article	CHF
● Chrome	42870000	57.40
● Bronze brossé	42870140	86.20
● Noir chromé brossé	42870340	86.20
● Noir mat	42870670	80.50
● Aspect doré poli	42870990	86.20
● AXOR FinishPlus*	42870XXX	86.20

AXOR Universal Softsquare Tablette / porte savon





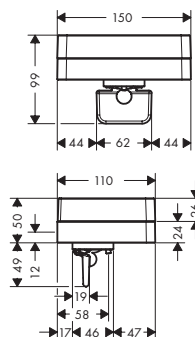

Options:	Finition	Code article	CHF
 Porte-papier WC avec couvercle	 Chrome	42836000	184.00
	 Bronze brossé	42836140	276.00
	 Noir chromé brossé	42836340	276.00
	 Noir mat	42836670	258.00
	 Aspect doré poli	42836990	276.00
	 AXOR FinishPlus*	42836XXX	276.00

AXOR Universal Softsquare Distributeur de savon liquide avec tablette

Caractéristiques

/ montage mural	/ type de savon: savon liquide	/ diamètre du trou de perçage: 6 mm
/ l'adaptateur #42870XXX pour l'installation sur un rail doit être utilisé	/ capacité de remplissage 180 ml	/ peut être également utilisé comme tablette
/ matériau de la fixation: métallique	/ dosage 0,5 ml	/ convient à la douche
/ matériau du distributeur: verre	/ avec matériel de montage	
	/ distance de perçage: 108 mm	



Finition	TEAM	Sanitas Troesch	Code article	CHF
 Chrome	537704	4251747	42819000	255.00
 Bronze brossé	537704		42819140	382.00
 Noir chromé brossé	537704		42819340	382.00
 Noir mat	537704		42819670	357.00
 Aspect doré poli	537704		42819990	382.00
 AXOR FinishPlus*			42819XXX	382.00

Options:	Finition	Code article	CHF
 Adaptateur pour installation sur rail	 Chrome	42870000	57.40
	 Bronze brossé	42870140	86.20
	 Noir chromé brossé	42870340	86.20
	 Noir mat	42870670	80.50
	 Aspect doré poli	42870990	86.20
	 AXOR FinishPlus*	42870XXX	86.20

AXOR Universal Softsquare Tablettes

Caractéristiques des variantes

/ montage mural	/ matériau du cadre: laiton massif	/ fixation encastrée
/ combinable avec le porte-papier # 42836XXX (adaptateur # 42870XXX nécessaire)	/ matériau de la tablette: verre sécurit	/ diamètre du trou de perçage: 6 mm
	/ avec matériel de montage	/ convient à la douche

150

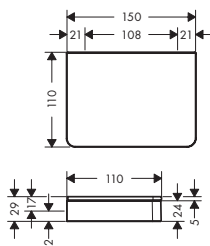

300

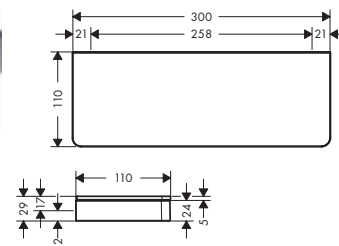

Pour plus d'informations sur ce produit, voir la page suivante.

AXOR Universal Softsquare Tablettes

Vue d'ensemble

Dimensions du produit (mm)	Finition	TEAM	Sanitas Troesch	Code article	CHF
150	Chrome	537702	4251770	42840000	165.00
	Bronze brossé	537702		42840140	247.00
	Noir chromé brossé	537702		42840340	247.00
	Noir mat	537702		42840670	230.00
	Aspect doré poli	537702		42840990	247.00
	AXOR FinishPlus*			42840XXX	247.00
300	Chrome	537716	4251771	42838000	241.00
	Bronze brossé	537716		42838140	361.00
	Noir chromé brossé	537716		42838340	361.00
	Aspect doré poli	537716		42838990	361.00
	AXOR FinishPlus*			42838XXX	361.00

Options:		Finition	Code article	CHF
	Adaptateur pour installation sur rail	Chrome	42870000	57.40
		Bronze brossé	42870140	86.20
		Noir chromé brossé	42870340	86.20
		Noir mat	42870670	80.50
		Aspect doré poli	42870990	86.20
		AXOR FinishPlus*	42870XXX	86.20
	Porte-papier WC avec couvercle	Chrome	42836000	184.00
		Bronze brossé	42836140	276.00
		Noir chromé brossé	42836340	276.00
		Noir mat	42836670	258.00
		Aspect doré poli	42836990	276.00
		AXOR FinishPlus*	42836XXX	276.00

AXOR Universal Softsquare Tablette 150 / 70 pour douche

Caractéristiques

/ montage mural
 / l'adaptateur #42870XXX pour l'installation sur un rail doit être utilisé
 / matériau de la fixation: métallique



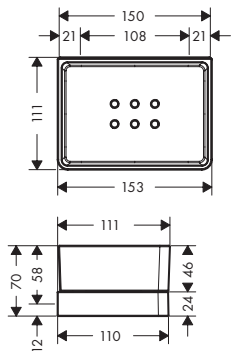

/ matériau de la tablette: verre
 / avec trous d'évacuation
 / avec matériel de montage
 / fixation encastrée

/ distance de perçage: 108 mm
 / diamètre du trou de perçage: 6 mm
 / convient à la douche



Finition	TEAM	Sanitas Troesch	Code article	CHF
Chrome	537717	4251721	42802000	184.00
Bronze brossé	537717		42802140	276.00
Noir chromé brossé	537717		42802340	276.00
Aspect doré poli	537717		42802990	276.00
AXOR FinishPlus*			42802XXX	276.00

AXOR Universal Softsquare Tablette 150 / 70 pour douche

Options:	Finition	Code article	CHF
 Adaptateur pour installation sur rail	 Chrome	42870000	57.40
	 Bronze brossé	42870140	86.20
	 Noir chromé brossé	42870340	86.20
	 Aspect doré poli	42870990	86.20
	 AXOR FinishPlus*	42870XXX	86.20

AXOR Universal Softsquare Rail / poignée d'appui 300 mm







Caractéristiques

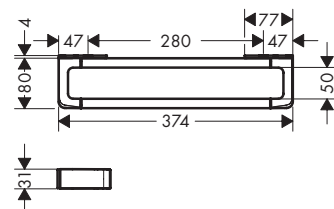









/ montage mural
 / montage horizontal ou vertical
 / matériau: métallique
 / matériau de la fixation: métallique

/ longueur: 374 mm
 / avec matériel de montage
 / fixation encastrée
 / distance de perçage: 280 mm

/ diamètre du trou de perçage: 6 mm
 / A utiliser comme rail pour les accessoires et barre d'appui



Finition	TEAM	Sanitas Troesch	Code article	CHF
 Chrome	537701	4251700	42830000	234.00
 Bronze brossé	537701		42830140	350.00
 Noir chromé brossé	537701		42830340	350.00
 Noir mat	537701		42830670	327.00
 Aspect doré poli	537701		42830990	350.00
 AXOR FinishPlus*			42830XXX	350.00

Options:	Finition	Code article	CHF
 Kit de montage pour 2 rails/porte-serviettes sur parois de douche		42841000	32.50
 Cache pour rail	 Chrome	42871000	68.90
	 Bronze brossé	42871140	103.00
	 Noir chromé brossé	42871340	103.00
	 Noir mat	42871670	96.60
	 Aspect doré poli	42871990	103.00
	 AXOR FinishPlus*	42871XXX	103.00
 Curseur Unica E/Citterio E	 Chrome	92726000	238.00
	 AXOR FinishPlus*	92726XXX	356.00

AXOR Universal Softsquare Porte-serviette

Caractéristiques des variantes

/ montage mural
/ matériau: métallique
/ matériau de la fixation: métallique

/ fixe
/ avec matériel de montage
/ diamètre du trou de perçage: 6 mm

/ peut être utilisé comme rail pour accessoires,
poignée d'appui et porte-serviettes
/ fixation encastrée

600/800

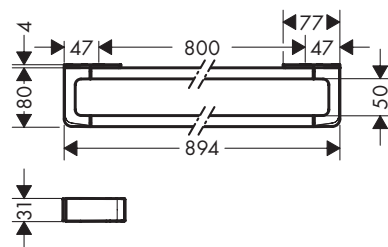
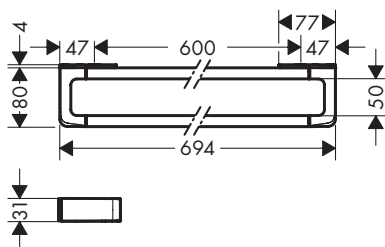

Vue d'ensemble

Dimensions du produit (mm)	Finition	TEAM	Sanitas Troesch	Code article	CHF
600	● Chrome	537711	4251711	42832000	276.00
	● Bronze brossé	537711		42832140	414.00
	● Noir chromé brossé	537711		42832340	414.00
	● Noir mat	537711		42832670	387.00
	● Aspect doré poli	537711		42832990	414.00
	● AXOR FinishPlus*			42832XXX	414.00
800	● Chrome	537712	4251712	42833000	318.00
	● Bronze brossé	537712		42833140	478.00
	● Noir chromé brossé	537712		42833340	478.00
	● Noir mat	537712		42833670	446.00
	● Aspect doré poli	537712		42833990	478.00
	● AXOR FinishPlus*			42833XXX	478.00

Options:	Finition	Code article	CHF
Curseur Unica E/Citterio E	● Chrome	92726000	238.00
	● AXOR FinishPlus*	92726XXX	356.00
Kit de montage pour 2 rails/porte-serviettes sur parois de douche		42841000	32.50
Cache pour rail	● Chrome	42871000	68.90
	● Bronze brossé	42871140	103.00
	● Noir chromé brossé	42871340	103.00
	● Noir mat	42871670	96.60
	● Aspect doré poli	42871990	103.00
	● AXOR FinishPlus*	42871XXX	103.00

AXOR Universal Softsquare Poignée de parois de douche 444 mm

Caractéristiques

/ matériau: métallique
/ matériau de la fixation: métallique
/ fixe

/ longueur: 444 mm
/ avec matériel de montage
/ Epaisseur du verre: 6 - 12 mm

/ distance de perçage: 350 mm
/ peut être également utilisé comme porte-serviettes
/ fixation encastrée

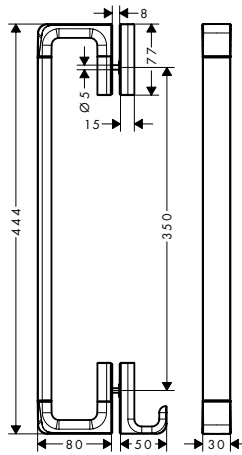

Finition	Code article	CHF
● Chrome	42837000	369.00
● Bronze brossé	42837140	554.00
● Noir chromé brossé	42837340	554.00
● Noir mat	42837670	517.00
● Aspect doré poli	42837990	554.00
● AXOR FinishPlus*	42837XXX	554.00

AXOR Universal Softsquare Tablette porte-serviettes

Caractéristiques

/ montage mural
/ matériau: verre, métallique
/ longueur: 600 mm

/ Epaisseur du verre: 6 mm
/ avec matériel de montage
/ distance de perçage: 400 mm

/ diamètre du trou de perçage: 6 mm
/ pour suspendre les peignoirs

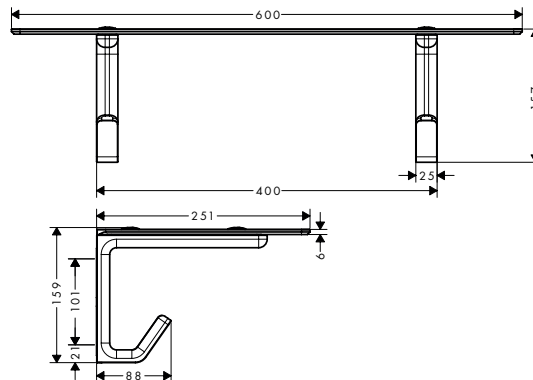

Finition	Code article	CHF
● Chrome	42842000	356.00
● AXOR FinishPlus*	42842XXX	534.00

AXOR Universal Softsquare Porte-serviettes double

Caractéristiques

/ montage mural
/ matériau: métallique
/ matériau de la fixation: métallique

/ orientable
/ longueur: 409 mm
/ avec matériel de montage

/ distance de perçage: 80 mm
/ diamètre du trou de perçage: 6 mm
/ fixation encastrée

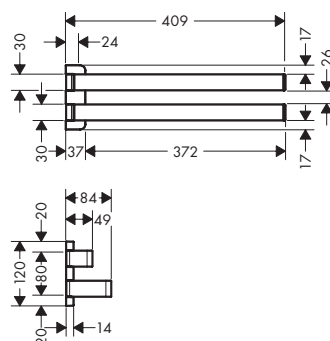

Finition	TEAM	Sanitas Troesch	Code article	CHF
● Chrome	537721	4251726	42821000	326.00
● Bronze brossé	537721		42821140	489.00
● Noir chromé brossé	537721		42821340	489.00
● Noir mat	537721		42821670	456.00
● Aspect doré poli	537721		42821990	489.00
● AXOR FinishPlus*			42821XXX	489.00

AXOR Universal Softsquare Crochet simple

Caractéristiques

/ montage mural
/ matériau: métallique

/ avec matériel de montage
/ fixation encastrée

/ distance de perçage: 35 mm
/ diamètre du trou de perçage: 6 mm

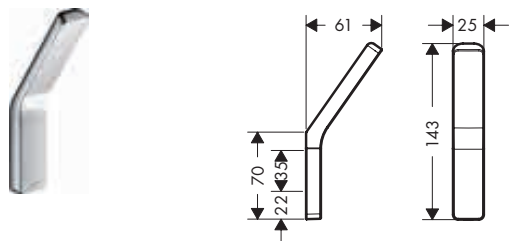

Finition	TEAM	Sanitas Troesch	Code article	CHF
● Chrome	537722	4251735	42801000	60.20
● Bronze brossé	537722		42801140	90.40
● Noir chromé brossé	537722		42801340	90.40
● Noir mat	537722		42801670	84.10
● Aspect acier inoxydable	537722		42801800	90.40
● Aspect doré poli	537722		42801990	90.40
● AXOR FinishPlus*			42801XXX	90.40

AXOR Universal Softsquare Supports pour papier toilette

Caractéristiques des variantes

/ montage mural
/ avec matériel de montage

/ fixation encastrée
/ distance de perçage: 35 mm

/ diamètre du trou de perçage: 6 mm

sans protection

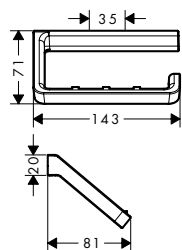

avec protection

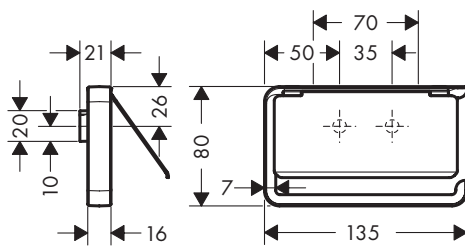

avec tablette

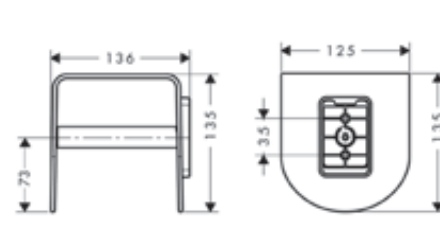

Vue d'ensemble























Modèle	Finition	TEAM	Sanitas Troesch	Code article	CHF
sans protection	● Chrome	537703	4251762	42846000	138.00
	● Bronze brossé	537703		42846140	208.00
	● Noir chromé brossé	537703		42846340	208.00
	● Noir mat	537703		42846670	194.00
	● Aspect doré poli	537703		42846990	208.00
	● AXOR FinishPlus*			42846XXX	208.00
avec protection	● Chrome	537761	4251761	42836000	184.00
	● Bronze brossé	537761		42836140	276.00
	● Noir chromé brossé	537761		42836340	276.00
	● Noir mat	537761		42836670	258.00
	● Aspect doré poli	537761		42836990	276.00
	● AXOR FinishPlus*			42836XXX	276.00

Les mesures des schémas techniques sont en mm.

Les spécifications techniques et les unités de mesure peuvent être sujets à des changements.

AXOR Universal Softsquare Supports pour papier toilette

Vue d'ensemble

	Modèle	Finition	TEAM	Sanitas Troesch	Code article	CHF
	avec tablette	 Chrome  AXOR FinishPlus*	538161	4252861	42436000	299.00
					42436XXX	448.00
Options:			Pour	Finition	Code article	CHF
	Adaptateur pour installation sur rail		42836XXX	 Chrome  Bronze brossé  Noir chromé brossé  Noir mat  Aspect doré poli  AXOR FinishPlus*	42870000 42870140 42870340 42870670 42870990 42870XXX	57.40 86.20 86.20 80.50 86.20 86.20
	Tablette 300 mm		42836XXX	 Chrome  Bronze brossé  Noir chromé brossé  Aspect doré poli  AXOR FinishPlus*	42838000 42838140 42838340 42838990 42838XXX	241.00 361.00 361.00 361.00 361.00
	Tablette / porte savon		42836XXX	 Chrome  Bronze brossé  Noir chromé brossé  Noir mat  Aspect doré poli  AXOR FinishPlus*	42803000 42803140 42803340 42803670 42803990 42803XXX	170.00 255.00 255.00 238.00 255.00 255.00

AXOR Universal Softsquare Porte-brosse WC mural





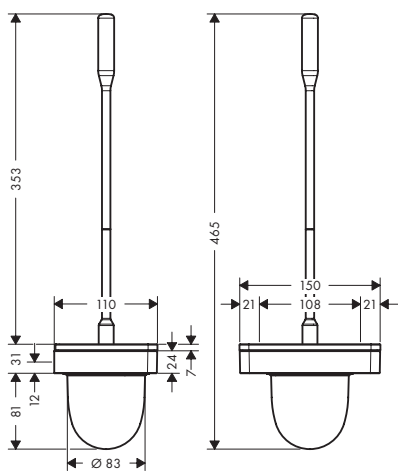

Caractéristiques

/ montage mural
 / matériau: métallique
 / matériau de l'évacuation: verre

/ avec insert amovible
 / avec matériel de montage
 / fixation encastrée

/ distance de perçage 108 mm
 / diamètre du trou de perçage: 6 mm



Finition	TEAM	Sanitas Troesch	Code article	CHF
 Chrome	537763	4251768	42835000	218.00
 Bronze brossé	537763		42835140	327.00
 Noir chromé brossé	537763		42835340	327.00
 Noir mat	537763		42835670	305.00
 Aspect doré poli	537763		42835990	327.00
 AXOR FinishPlus*			42835XXX	327.00

Options:		Finition	Code article	CHF
	Brosse de toilette	 Blanc	40088000	21.30

AXOR Universal Softsquare Adaptateur pour installation sur rail

Caractéristiques

/ pour l'assemblage d'accessoires AXOR Universal sur un rail

/ pour la combinaison de porte-savon/tablette # 42803XXX ou tablette 300 mm # 42838XXX avec porte-papier WC # 42836XXX

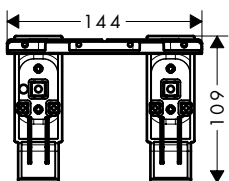

Finition	TEAM	Sanitas Troesch	Code article	CHF
● Chrome	537770	4251790	42870000	57.40
● Bronze brossé	537770		42870140	86.20
● Noir chromé brossé	537770		42870340	86.20
● Noir mat	537770		42870670	80.50
● Aspect doré poli	537770		42870990	86.20
● AXOR FinishPlus*			42870XXX	86.20

AXOR Universal Softsquare Cache pour rail

Caractéristiques

/ pour masquer les trous de montage

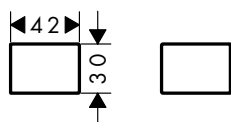

Finition	Sanitas Troesch	Code article	CHF
● Chrome	4251796	42871000	68.90
● Bronze brossé		42871140	103.00
● Noir chromé brossé		42871340	103.00
● Noir mat		42871670	96.60
● Aspect doré poli		42871990	103.00
● AXOR FinishPlus*		42871XXX	103.00

AXOR Universal Softsquare Kit de montage pour 2 rails/porte-serviettes sur parois de douche

Caractéristiques

/ Epaisseur du verre: 6 - 12 mm

/ diamètre du trou de perçage: 6 mm

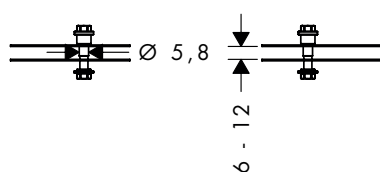

Code article	CHF
42841000	32.50

AXOR Montreux Porte-verre

Caractéristiques

/ montage mural
/ matériau: porcelaine
/ matériau de la fixation: métallique

/ avec matériel de montage
/ fixation encastrée
/ distance de perçage: 35 mm

/ diamètre du trou de perçage: 6 mm

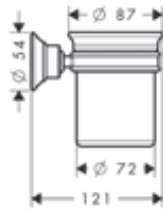

Finition	TEAM	Sanitas Troesch	Code article	CHF
● Chrome	538634	4252450	42134000	179.00
● Noir chromé brossé	538634		42134340	268.00
● Nickel brossé	538634	4252450	42134820	268.00
● AXOR FinishPlus*			42134XXX	268.00

AXOR Montreux Distributeur de savon liquide

Caractéristiques

/ montage mural
/ matériau de la fixation: métallique
/ matériau du distributeur: porcelaine

/ type de savon: savon liquide
/ capacité de remplissage 300 ml
/ avec matériel de montage

/ fixation encastrée
/ distance de perçage: 35 mm
/ diamètre du trou de perçage: 6 mm

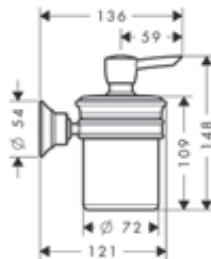

Finition	TEAM	Sanitas Troesch	Code article	CHF
● Chrome	538633	4252448	42019000	239.00
● Noir chromé brossé	538633		42019340	358.00
● Nickel brossé	538633	4252448	42019820	358.00
● AXOR FinishPlus*			42019XXX	358.00

AXOR Montreux Porte-savon

Caractéristiques

/ montage mural
/ matériau de l'évacuation: porcelaine
/ matériau de la fixation: métallique

/ avec matériel de montage
/ fixation encastrée
/ distance de perçage: 35 mm

/ diamètre du trou de perçage: 6 mm

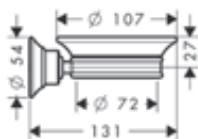

Finition	TEAM	Sanitas Troesch	Code article	CHF
● Chrome	538631	4252441	42033000	179.00
● Noir chromé brossé	538631		42033340	268.00
● Nickel brossé	538631	4252441	42033820	268.00
● AXOR FinishPlus*			42033XXX	268.00

AXOR Montreux Porte-savon panier d'angle 160/101

Caractéristiques

/ montage mural
/ avec matériel de montage

/ distance de perçage: 35 mm
/ diamètre du trou de perçage: 6 mm

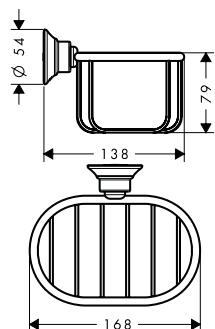

Finition	TEAM	Sanitas Troesch	Code article	CHF
● Chrome	538632	4252421	42065000	219.00
● Noir chromé brossé	538632		42065340	328.00
● Nickel brossé	538632	4252421	42065820	328.00
● AXOR FinishPlus*			42065XXX	328.00

AXOR Montreux Porte-savon panier d'angle 160/83

Caractéristiques

/ avec matériel de montage
/ compatible avec montage sur barre de douche Unica Ø 22 mm

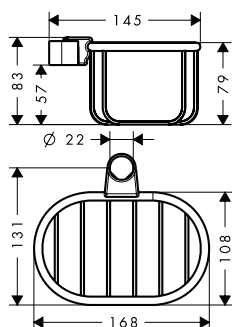

Finition	TEAM	Code article	CHF
● Chrome	757775	42066000	219.00
● Noir chromé brossé	757775	42066340	328.00
● Nickel brossé	757775	42066820	328.00
● AXOR FinishPlus*		42066XXX	328.00

AXOR Montreux Poignée d'appui

Caractéristiques

/ montage mural
/ matériau: métallique
/ matériau de la fixation: métallique

/ longueur: 463 mm
/ avec matériel de montage
/ fixation encastrée

/ distance de perçage: 280 x 170 mm

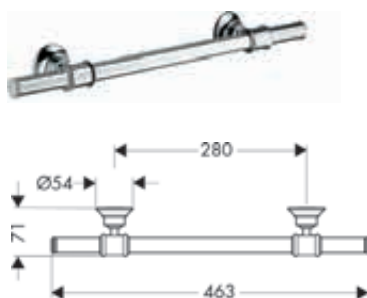

Finition	TEAM	Sanitas Troesch	Code article	CHF
● Chrome	538601	4252400	42030000	239.00
● Noir chromé brossé	538601		42030340	358.00
● Nickel brossé	538601	4252400	42030820	358.00
● AXOR FinishPlus*			42030XXX	358.00

AXOR Montreux Porte-serviette
Caractéristiques des variantes

 / montage mural
 / matériau: métallique

 / matériau de la fixation: métallique
 / avec matériel de montage

 / diamètre du trou de perçage: 6 mm
 / fixation encastrée

600/800



Vue d'ensemble

Dimensions du produit (mm)	Finition	TEAM	Sanitas Troesch	Code article	CHF
600	● Chrome	538611	4252411	42060000	258.00
	● Noir chromé brossé	538611		42060340	388.00
	● Nickel brossé	538611	4252411	42060820	388.00
	● AXOR FinishPlus*			42060XXX	388.00
800	● Chrome	538612	4252412	42080000	278.00
	● Noir chromé brossé	538612		42080340	418.00
	● Nickel brossé	538612	4252412	42080820	418.00
	● AXOR FinishPlus*			42080XXX	418.00

AXOR Montreux Porte-serviettes fixe
Caractéristiques

 / montage mural
 / matériau: métallique
 / matériau de la fixation: métallique

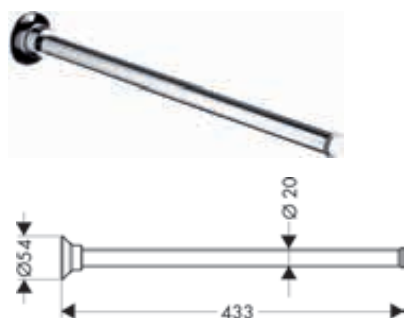
 / fixe
 / longueur: 433 mm
 / avec matériel de montage

 / diamètre du trou de perçage: 10 mm
 / fixation encastrée

Finition	TEAM	Sanitas Troesch	Code article	CHF
● Chrome	538621	4252425	42020000	189.00
● Noir chromé brossé	538621		42020340	283.00
● Nickel brossé	538621	4252425	42020820	283.00
● AXOR FinishPlus*			42020XXX	283.00

AXOR Montreux Anneau porte-serviette

Caractéristiques

/ montage mural
/ matériau: métallique
/ matériau de la fixation: métallique

/ orientable
/ avec matériel de montage
/ fixation encastrée

/ distance de perçage: 35 mm
/ diamètre du trou de perçage: 6 mm



Finition	TEAM	Sanitas Troesch	Code article	CHF
● Chrome	538622	4252428	42021000	189.00
● Noir chromé brossé	538622		42021340	283.00
● Nickel brossé	538622	4252428	42021820	283.00
● AXOR FinishPlus*			42021XXX	283.00

AXOR Montreux Crochet simple

Caractéristiques

/ montage mural
/ matériau: métallique

/ avec matériel de montage
/ fixation encastrée

/ diamètre du trou de perçage: 6 mm

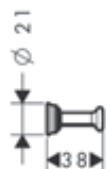

Finition	TEAM	Sanitas Troesch	Code article	CHF
● Chrome	538623	4252435	42137000	50.00
● Noir chromé brossé	538623		42137340	75.00
● Nickel brossé	538623	4252435	42137820	75.00
● AXOR FinishPlus*			42137XXX	75.00

AXOR Montreux Porte-papier WC avec couvercle

Caractéristiques

/ montage mural
/ matériau: métallique

/ avec matériel de montage
/ fixation encastrée

/ distance de perçage: 35 mm
/ diamètre du trou de perçage: 6 mm

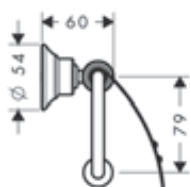

Finition	TEAM	Sanitas Troesch	Code article	CHF
● Chrome	538661	4252461	42036000	209.00
● Noir chromé brossé	538661		42036340	314.00
● Nickel brossé	538661	4252461	42036820	314.00
● AXOR FinishPlus*			42036XXX	314.00

AXOR Montreux Porte-papier WC sans couvercle

Caractéristiques

/ montage mural
/ matériau: métallique
/ matériau de la fixation: métallique

/ avec matériel de montage
/ fixation encastrée
/ diamètre du trou de perçage: 10 mm

/ longueur 159 mm
/ pour rouleaux de papier toilettes

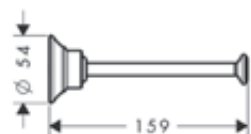

Finition	TEAM	Sanitas Troesch	Code article	CHF
● Chrome	538662	4252463	42028000	109.00
● Noir chromé brossé	538662		42028340	164.00
● Nickel brossé	538662	4252463	42028820	164.00
● AXOR FinishPlus*			42028XXX	164.00

AXOR Montreux Porte-brosse WC mural

Caractéristiques

/ montage mural
/ matériau: métallique
/ matériau de l'évacuation: porcelaine

/ avec insert amovible
/ avec matériel de montage
/ fixation encastrée

/ distance de perçage 35 mm
/ diamètre du trou de perçage: 6 mm

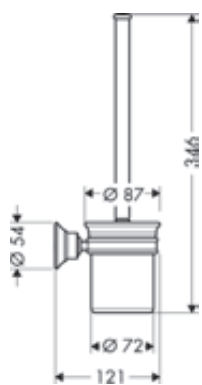

Finition	TEAM	Sanitas Troesch	Code article	CHF
● Chrome	538663	4252468	42035000	239.00
● Noir chromé brossé	538663		42035340	358.00
● Nickel brossé	538663	4252468	42035820	358.00
● AXOR FinishPlus*			42035XXX	358.00

Options:



Brosse de toilette

Finition	Code article	CHF
○ Blanc	40088000	21.30

AXOR Montreux Miroir grossissant concave

Caractéristiques

/ matériau: verre miroir
/ matériau du cadre: métallique
/ miroir inclinable
/ orientable

/ grossissement: grossissement x 1
/ avec matériel de montage
/ fixation encastrée
/ distance de perçage: 35 mm

/ diamètre du trou de perçage: 6 mm
/ montage mural

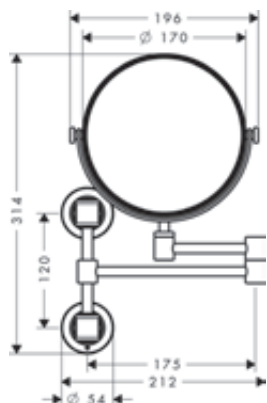

Finition	TEAM	Sanitas Troesch	Code article	CHF
● Chrome	538671	4252486	42090000	496.00
● Noir chromé brossé	538671		42090340	745.00
● Nickel brossé	538671	4252486	42090820	745.00
● AXOR FinishPlus*			42090XXX	745.00

AXOR ShowerSolutions Tablettes

Caractéristiques des variantes

/ Pour une utilisation verticale ou horizontale du corps encastré
/ matériau du cadre: laiton massif

/ matériau de la tablette: métallique
/ avec matériel de montage
/ fixation encastrée

/ distance de perçage: 72 mm
/ diamètre du trou de perçage: 6 mm

240/120

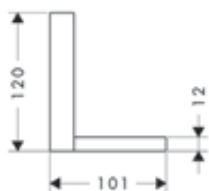

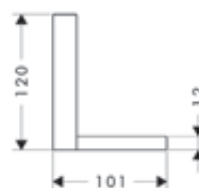

120/120



Vue d'ensemble

	Dimensions du produit (mm)	Finition	TEAM	Sanitas Troesch	Code article	CHF
	240/120	● Chrome	537478	6417117	40873000	639.00
		● AXOR FinishPlus*			40873XXX	959.00
	120/120	● Chrome	537476	6417116	40872000	530.00
		● AXOR FinishPlus*			40872XXX	795.00

Options:		Pour	Code article	CHF
	Corps d'encastrement pour tablette longue 240 / 120		40873XXX	40878180 271.00
	Corps d'encastrement pour tablette courte 120 / 120		40872XXX	40877180 219.00





AXOR Robinetterie électronique

AXOR Starck	550
AXOR Starck Organic	551
AXOR Citterio	551
AXOR Uno	552



AXOR UNO

Mitigeur mural électronique au design minimaliste avec capteur sur la face inférieure du bec.



AXOR STARCK ORGANIC

Le robinet électronique au design organique et minimaliste est particulièrement économe en eau : le généreux jet de douche affiche une consommation d'à peine 3,5 l/min. Le robinet est disponible avec ou sans réglage de la température.

AXOR STARCK

La version électronique de la robinetterie de lavabo AXOR Starck au design puriste est également réduite à l'essentiel. Elle est disponible avec ou sans réglage de la température.

Les robinets électroniques AXOR allient fonctionnalité et technologie à un design exclusif dans une qualité de marque éprouvée. La technologie de capteur innovante est discrètement intégrée et permet ainsi de réduire à l'essentiel le design des mitigeurs. Les robinets sans contact sont non seulement hygiéniques, mais aussi économes en eau : l'électronique intelligente permet d'activer l'eau uniquement en cas de besoin, économisant ainsi de précieuses ressources.

AXOR Robinetterie électronique

Fonctionnalité, technologie et design exclusif

Les robinets électroniques AXOR établissent des références en matière de confort, d'hygiène et de design. En raison de leur commande sans contact, ils sont prédestinés à une utilisation dans les lieux publics tels que les hôtels, les restaurants ou les salons. Mais ils sont aussi un véritable chef-d'œuvre dans les salles de bains privées et répondent aux exigences les plus élevées pour une consommation d'eau efficace, en combinaison avec une fonctionnalité et un design exceptionnels.

Design : Philippe Starck, Antonio Citterio, PHOENIX

LES MITIGEURS
ÉLECTRONIQUES
AXOR SONT LA
COMBINAISON PARFAITE
DE LA TECHNOLOGIE
ET DU DESIGN.

CARACTÉRISTIQUE DU DESIGN :

Aspect minimaliste : les robinets n'ont pas de poignée en raison de la technologie de commande de l'eau par capteur.

IDÉE DES DESIGNERS :

Des chefs-d'œuvre de confort, d'hygiène et de design : les robinets électroniques AXOR sont d'excellents robinets qui combinent une commande par capteur et un design exceptionnel, ce qui fait d'eux des chefs-d'œuvre en matière de commande de robinet sans contact.

POINTS FORTS DE LA GAMME :

- / Les robinets électroniques AXOR sont disponibles dans les collections AXOR Starck, AXOR Starck Organic, AXOR Citterio et AXOR Uno
- / Commande par capteur : particulièrement hygiénique, car sans contact
- / Utilisation efficace de l'eau : les robinets commandés par capteur s'arrêtent automatiquement
- / Disponible en 2 versions : avec pré-réglage de la température ou avec réglage de la température
- / Fonctionnement sur secteur 230 V ou avec batterie

Tout savoir sur les robinets électroniques AXOR :
axor-design.ch

AXOR Starck Mitigeurs de lavabo électroniques

Caractéristiques des variantes

- / ComfortZone 90
- / type de jet: jet Normal
- / débit maximal à 3 bars: 5 l/min
- / convient au chauffe-eau instantané
- / technologie à capteur infrarouge
- / ajustement automatique du capteur infrarouge
- / plage optique réglable du capteur infrarouge (2 réglages)
- / rinçage hygiénique activable (débit d'eau automatisé)
- / fréquence du rinçage hygiénique: 24 h
- / temps de rinçage hygiénique: 10 s
- / rinçage permanent activable (débit d'eau unique pendant 180 secondes, compatible pour la désinfection thermique)
- / mode de nettoyage : arrêt manuel de l'eau pour nettoyage du lavabo

pré-réglable

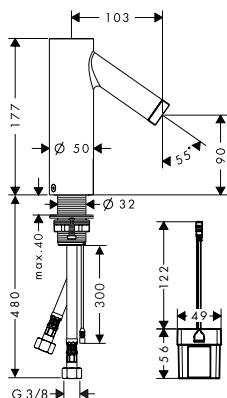

réglable

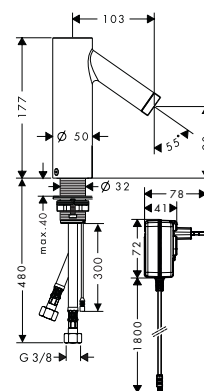

Eco-Responsabilité



Technologies



Certificats/déclarations



Vue d'ensemble

Alimentation électrique	Réglage de la température	Finition	TEAM	Sanitas Troesch	Code article	CHF
fonctionnement avec batterie	pré-réglable	● Chrome	812604		10106000	895.00
		● Noir chromé brossé	812604		10106340	1'343.00
		● AXOR FinishPlus*			10106XXX	1'343.00
fonctionnement avec batterie	réglable	● Chrome	812603	6752748	10101000	985.00
		● Noir chromé brossé	812603		10101340	1'477.00
		● Aspect acier inoxydable	812603		10101800	1'477.00
		● AXOR FinishPlus*			10101XXX	1'477.00
raccordement au réseau	pré-réglable	● Chrome			10145000	985.00
		● Noir chromé brossé			10145340	1'477.00
		● AXOR FinishPlus*			10145XXX	1'477.00
raccordement au réseau	réglable	● Chrome		6752750	10140000	1'083.00
		● Noir chromé brossé			10140340	1'625.00
		● AXOR FinishPlus*			10140XXX	1'625.00

i 10140XXX Ce produit est disponible en finition spéciale nickel poli uniquement via une demande AXOR Signature.

AXOR Starck Organic Mitigeurs de lavabo électroniques

Caractéristiques des variantes

- / ComfortZone 90
- / type de jet: jet de douche
- / débit maximal à 3 bars: 3,5 l/min
- / avec alimentation d'eau isolée
- / technologie à capteur infrarouge
- / ajustement automatique du capteur infrarouge
- / plage optique réglable du capteur infrarouge (2 réglages)
- / temps d'exécution: 10 s
- / rinçage hygiénique activable (débit d'eau automatisé)
- / fréquence du rinçage hygiénique: 24 h
- / temps de rinçage hygiénique: 10 s
- / rinçage permanent activable (débit d'eau unique pendant 180 secondes, compatible pour la désinfection thermique)
- / mode de nettoyage : arrêt manuel de l'eau pour nettoyage du lavabo

pré-réglable

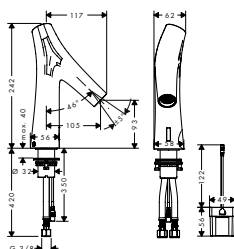

réglable

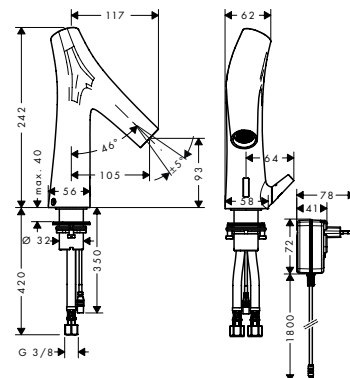

Eco-Responsabilité



Technologies



Vue d'ensemble

Alimentation électrique	Réglage de la température	Finition	TEAM	Sanitas Troesch	Code article	CHF
fonctionnement avec batterie	pré-réglable	● Chrome	812608		12172000	902.00
		● AXOR FinishPlus*			12172XXX	1'352.00
fonctionnement avec batterie	réglable	● Chrome	812607	6752752	12171000	991.00
		● AXOR FinishPlus*			12171XXX	1'486.00
raccordement au réseau	pré-réglable	● Chrome			12174000	991.00
		● AXOR FinishPlus*			12174XXX	1'486.00
raccordement au réseau	réglable	● Chrome		6752754	12173000	1'090.00
		● AXOR FinishPlus*			12173XXX	1'634.00

AXOR Citterio Mitigeurs de lavabo électroniques

Caractéristiques des variantes

- / type de jet: jet Normal
- / débit maximal à 3 bars: 5 l/min
- / température ajustable via le set d'encastrement
- / technologie à capteur infrarouge
- / ajustement automatique du capteur infrarouge
- / sensibilité du capteur infrarouge ajustable (5 réglages)
- / raccordement au réseau 230 V / 50 Hz
- / rinçage hygiénique activable (débit d'eau automatisé)
- / fréquence du rinçage hygiénique: 24 h
- / temps de rinçage hygiénique: 10 s
- / rinçage permanent activable (débit d'eau unique pendant 180 secondes, compatible pour la désinfection thermique)
- / mode de nettoyage : arrêt manuel de l'eau pour nettoyage du lavabo
- / pour un fonctionnement optimal, veuillez conserver une distance minimale de 140 mm entre le mousseur et le bord arrière de la vasque

161

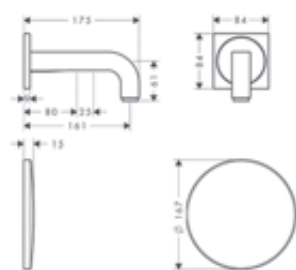

221

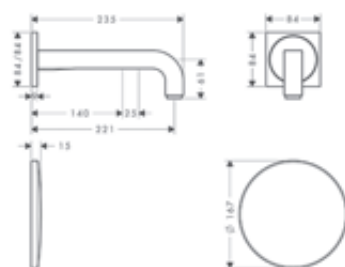

Eco-Responsabilité



Technologies



Certificats/déclarations



Pour plus d'informations sur ce produit, voir la page suivante.

AXOR Citterio Mitigeurs de lavabo électroniques

Vue d'ensemble

Projection (mm)	Finition	TEAM	Sanitas Troesch	Code article	CHF
161	Chrome	812634	6752756	39117000	1'184.00
	Noir chromé brossé	812634		39117340	1'777.00
	AXOR FinishPlus*			39117XXX	1'777.00
221	Chrome	812635	6752758	39118000	1'200.00
	Noir chromé brossé	812635		39118340	1'800.00
	AXOR FinishPlus*			39118XXX	1'800.00

⚠ A compléter avec:				Code article	CHF
	Corps d'encastrement pour mitigeur électronique encastré			16180180	366.00

Options:				Code article	CHF
	Rallonge 25 mm pour corps d'encastrement mitigeur électronique			13594000	105.00

AXOR Uno Mitigeurs de lavabo électroniques pour installation encastrée murale

Caractéristiques des variantes

- / type de jet: jet Normal
- / débit maximal à 3 bars: 5 l/min
- / température ajustable via le set d'encastrement
- / technologie à capteur infrarouge
- / ajustement automatique du capteur infrarouge
- / sensibilité du capteur infrarouge ajustable (5 réglages)
- / raccordement au réseau 230 V / 50 Hz
- / rinçage hygiénique activable (débit d'eau automatisé)
- / fréquence du rinçage hygiénique: 24 h
- / temps de rinçage hygiénique: 10 s
- / rinçage permanent activable (débit d'eau unique pendant 180 secondes, compatible pour la désinfection thermique)
- / mode de nettoyage : arrêt manuel de l'eau pour nettoyage du lavabo
- / pour un fonctionnement optimal, veuillez conserver une distance minimale de 140 mm entre le mousseur et le bord arrière de la vasque

165

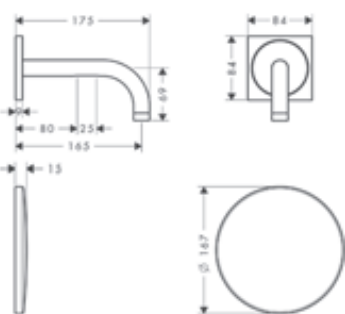

225

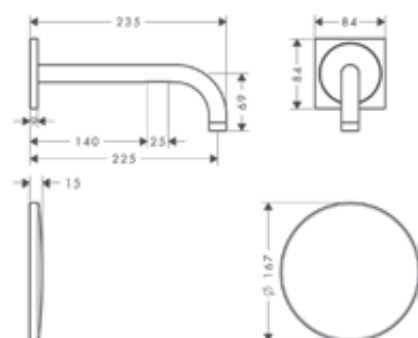

Eco-Responsabilité



Technologies



Certificats/déclarations



Vue d'ensemble

Projection (mm)	Finition	TEAM	Sanitas Troesch	Code article	CHF
165	Chrome	812632	6752760	38119000	1'075.00
	Noir chromé brossé	812632		38119340	1'613.00
	Noir mat	812632	6752760	38119670	1'505.00
	Blanc mat	812632		38119700	1'505.00
	Nickel brossé	812632		38119820	1'613.00
	AXOR FinishPlus*			38119XXX	1'613.00

AXOR Uno Mitigeurs de lavabo électroniques pour installation encastrée murale

Vue d'ensemble

Projection (mm)	Finition	TEAM	Sanitas Troesch	Code article	CHF
225	Chrome	812633	6752762	38120000	1'091.00
	Noir chromé brossé	812633		38120340	1'636.00
	Noir mat	812633	6752762	38120670	1'527.00
	Blanc mat	812633		38120700	1'527.00
	Nickel brossé	812633		38120820	1'636.00
	AXOR FinishPlus*				38120XXX

⚠ A compléter avec:				Code article	CHF
	Corps d'encastrement pour mitigeur électronique encastré			16180180	366.00

Options:	Pour	Code article	CHF
	Rallonge 25 mm pour corps d'encastrement mitigeur électronique	38119XXX	13594000 105.00

AXOR Uno Mitigeurs de lavabo électroniques pour installation encastrée murale

Caractéristiques des variantes

/ type de jet: jet laminaire
 / débit maximal à 3 bars: 5 l/min
 / température ajustable via le set d'encastrement
 / technologie à capteur infrarouge
 / ajustement automatique du capteur infrarouge
 / sensibilité du capteur infrarouge ajustable (5 réglages)
 / raccordement au réseau 230 V / 50 Hz

/ rinçage hygiénique activable (débit d'eau automatisé)
 / fréquence du rinçage hygiénique: 24 h
 / temps de rinçage hygiénique: 10 s
 / rinçage permanent activable (débit d'eau unique pendant 180 secondes, compatible pour la désinfection thermique)

/ mode de nettoyage : arrêt manuel de l'eau pour nettoyage du lavabo
 / pour un fonctionnement optimal, veuillez conserver une distance minimale de 140 mm entre le mousseur et le bord arrière de la vasque

161

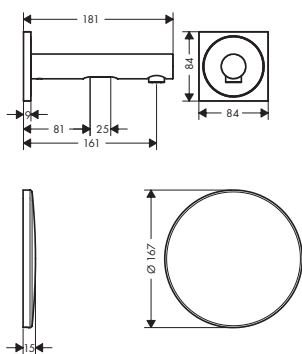

221

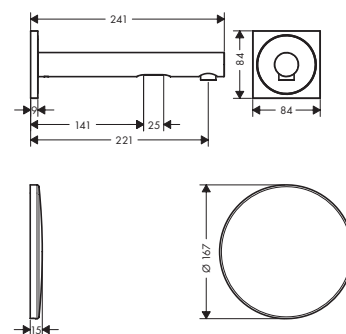

Eco-Responsabilité



Technologies



Certificats/déclarations



Vue d'ensemble

Projection (mm)	Finition	Sanitas Troesch	Code article	CHF
161	Chrome	6752764	45110000	1'042.00
	Noir chromé brossé		45110340	1'563.00
	Nickel brossé		45110820	1'563.00
	AXOR FinishPlus*		45110XXX	1'563.00

Pour plus d'informations sur ce produit, voir la page suivante.

AXOR Uno Mitigeurs de lavabo électroniques pour installation encastrée murale

Vue d'ensemble

Projection (mm)	Finition	Sanitas Troesch	Code article	CHF
221	Chrome	6752766	45111000	1'057.00
	Noir chromé brossé		45111340	1'586.00
	Nickel brossé		45111820	1'586.00
	AXOR FinishPlus*		45111XXX	1'586.00

A compléter avec:	Code article	CHF
Corps d'encastrement pour mitigeur électronique encastré	16180180	366.00

Options:	Code article	CHF
Rallonge 25 mm pour corps d'encastrement mitigeur électronique	13594000	105.00

AXOR Uno Mitigeur de lavabo électronique sans manette de réglage de température sur secteur

Caractéristiques

- / ComfortZone 100
- / type de jet: jet Normal
- / débit maximal à 3 bars: 3,5 l/min
- / température ajustable via le set d'encastrement
- / convient au chauffe-eau instantané
- / technologie à capteur infrarouge
- / ajustement automatique du capteur infrarouge
- / plage optique réglable du capteur infrarouge (2 réglages)
- / raccordement au réseau 230 V / 50 Hz
- / temps d'exécution: 10 s
- / rinçage hygiénique activable (débit d'eau automatisé)
- / fréquence du rinçage hygiénique: 24 h
- / temps de rinçage hygiénique: 10 s
- / rinçage permanent activable (débit d'eau unique pendant 180 secondes, compatible pour la désinfection thermique)
- / mode de nettoyage : arrêt manuel de l'eau pour nettoyage du lavabo



Eco-Responsabilité



Technologies



Certificats/déclarations



Finition	TEAM	Sanitas Troesch	Code article	CHF
Chrome	812636	6752768	38010000	1'121.00
Noir mat	812636	6752768	38010670	1'569.00
Blanc mat	812636		38010700	1'569.00
Nickel brossé	812636		38010820	1'681.00
AXOR FinishPlus*			38010XXX	1'681.00

Ce produit n'est pas disponible en finitions spéciales noir chromé poli et noir chromé brossé.

A compléter avec:	Code article	CHF
Corps d'encastrement pour mitigeur de lavabo électronique	16182180	287.00



Vasques et baignoires AXOR

AXOR Suite Vasques & Baignoires

568

Vasques et baignoires AXOR Urquiola

571

Vasques AXOR Massaud

572





Vasques et baignoires AXOR

Une pièce unique pour la salle de bains

Outre les mitigeurs, douches et accessoires exclusifs, AXOR propose également des vasques et des baignoires au design original. Ils se combinent parfaitement avec les mitigeurs des différentes collections dédiées aux salles de bains. Les vasques et baignoires AXOR permettent une personnalisation intégrale de la salle de bains, notamment lorsqu'ils sont utilisés comme objets de design individuels ou compléments d'une salle de bains aménagée avec une collection AXOR.

Design : Philippe Starck, Patricia Urquiola, Jean-Marie Massaud

LES VASQUES ET LES
BAIGNOIRES AXOR SONT DES
OBJETS EXTRAORDINAIRES QUI
CONFÈRENT UNE ESTHÉTIQUE
TRÈS PERSONNELLE AUX SALLES
DE BAINS AMÉNAGÉES AVEC
UNE COLLECTION AXOR.

CARACTÉRISTIQUE DU DESIGN :

Les différents styles et les matériaux de haute qualité confèrent aux baignoires et aux vasques une esthétique personnalisée, les transformant ainsi en éléments phares de la salle de bains.

IDÉE DES DESIGNERS :

Des produits de salle de bains aux arguments de vente uniques : création d'un design cohérent pour l'aménagement de toute une salle de bains. Dans une salle de bains personnalisée, chaque vasque et chaque baignoire attirent l'attention.

POINTS FORTS DE LA GAMME :

- / Les vasques et baignoires AXOR Suite allient métal et SolidSurface, symboles de pérennité et d'élégance
- / Les formes organiques des vasques de la collection AXOR Massaud trouvent leur inspiration dans la nature. Ces produits nous invitent à célébrer l'instant présent, ainsi que l'eau
- / Le design des vasques et des baignoires AXOR Urquiola évoquent le souvenir familial d'une baignoire empreinte de nostalgie

Tout savoir sur les vasques et baignoires AXOR :
axor-design.ch

Unique dans son universalité, comme vous

Grâce à leurs design élégant et finitions spéciales, les vasques et baignoires AXOR Suite, conçues par Philippe Starck, créateur de renommée mondiale, apportent harmonie et touche personnelle à toute salle de bains. Chaque pièce est fabriquée en SolidSurface, assurant ainsi sa résistance et sa longévité, tandis que les contours lisses, les petits arrondis et les vasques intérieures « douces », dépourvues de lignes ou d'arêtes, donnent un aspect moderne et propre qui attire tous les regards. Dans le même temps, des éléments aux finitions spéciales, par exemple une étagère sur la baignoire, ou encore une surface enveloppante sur les côtés de la vasque, permettent aux utilisateurs d'exprimer leur personnalité.

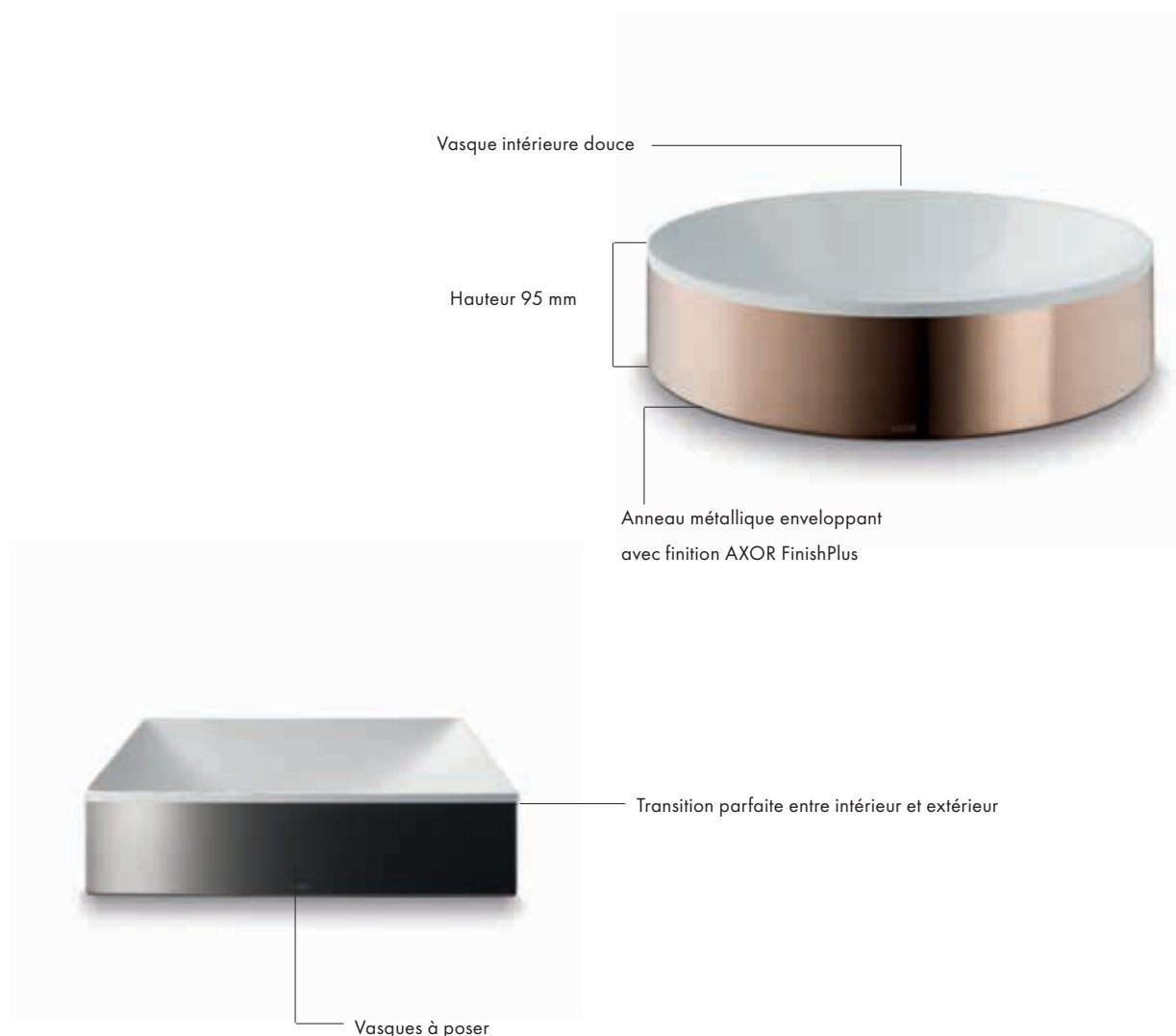

Rectangulaires ou circulaires, les vasques et baignoires AXOR Suite sont intemporelles, universelles et élégantes, marquées par de petits arrondis, des vasques intérieures douces et lisses. Les éléments sont disponibles en Noir Mat, en chrome ou dans l'une des finitions polies ou brossées de la gamme AXOR FinishPlus.





L'audace dans la salle de bains

Sa taille à elle seule en fait la pièce maîtresse dans la plupart des salles de bains. Pour cet élégant modèle de la gamme AXOR Suite, Philippe Starck a insisté non seulement sur l'intemporalité et l'universalité, mais aussi sur l'utilisation de matériaux durables. SolidSurface, une surface durable et résistante aux taches et produite à partir de matériaux naturels et de résine acrylique pure, est fidèle à l'ambition de Starck : « Concevoir pour durer éternellement. » Non poreuse et facile à nettoyer, SolidSurface est idéale pour les environnements auxquels s'appliquent les normes d'hygiène les plus strictes.

La baignoire, circulaire aux extrémités et droite sur les côtés, présente des dimensions généreuses de 1900 x 830 mm. Grâce à AXOR Suite, les objets préférés qui entourent le bain, par exemple des livres ou des articles de soins, trouvent leur place attirée sur une étagère disponible en option. Disponibles en une large gamme de finitions, ces éléments peuvent être choisis en fonction de tous les autres produits AXOR de la salle de bains, pour un langage conceptuel holistique.



La baignoire est équipée d'une garniture de vidage. Pour commander la garniture de vidage avec la finition AXOR FinishPlus correspondante, il suffit d'ajouter le code de la surface correspondante.

Des vasques et baignoires empreintes de nostalgie

Inspirées du design éclectique de la collection AXOR Urquiola, les formes des vasques à poser et baignoires rappellent le temps passé. Les poignées intégrées à la vasque peuvent être utilisées comme porte-serviettes pratique.



Les vasques à poser AXOR Urquiola sont disponibles comme modèle mural ou comme modèle à poser en deux tailles. Avec fonte minérale ultramoderne. Pour une sensation de plaisir. Résistant et durable.



La nostalgie dans la salle de bains. En îlot. Luxueux. Fabriqué en fonte minérale avec une surface douce en gelcoat.



Une ode à la nature

Avec la collection AXOR Massaud, le design des mitigeurs est minutieux et se traduit par un mariage parfait entre formes organiques et avant-gardistes. Il en résulte une esthétique naturelle qui satisfait à toutes les exigences d'une salle de bains moderne. Les vasques et baignoires AXOR Massaud démontrent une fois de plus la symbiose entre l'homme, l'eau, les objets et l'espace.





AXOR Suite Vasques & Baignoire Vasques

Caractéristiques des variantes

/ comprenant: vasque, conception de la structure
 / matériau: SolidSurface
 / Matériau de la structure: métallique
 / degré de brillance de la céramique : mat

/ sans percement
 / sans trop-plein
 / sans tirette ni vidage

/ combinable uniquement avec une bonde à écoulement libre
 / type d'installation: intégré

300

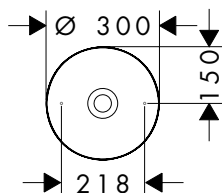

400

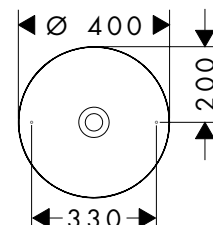

Vue d'ensemble

Diamètre (mm)	Finition	TEAM	Code article	CHF
300	● Chrome	234334	42000000	1'399.00
	● Noir chromé brossé	234334	42000340	1'399.00
	● Noir mat	234334	42000670	1'399.00
	● Bronze brossé	234334	42000140	1'399.00
	● AXOR FinishPlus*		42000XXX	1'399.00
400	● Chrome	234335	42001000	1'538.00
	● Noir chromé brossé	234335	42001340	1'538.00
	● Noir mat	234335	42001670	1'538.00
	● Bronze brossé	234335	42001140	1'538.00
	● AXOR FinishPlus*		42001XXX	1'538.00

Options:



Siphon design Flowstar S

Finition	Code article	CHF
● Chrome	51305000	104.00
● Bronze brossé	51305140	156.00
● Noir chromé brossé	51305340	156.00
● Noir mat	51305670	146.00
● AXOR FinishPlus*	51305XXX	156.00



Garniture de vidage de lavabo bonde à écoulement libre

Finition	Code article	CHF
● Chrome	51301000	51.00
● Bronze brossé	51301140	77.00
● Noir chromé brossé	51301340	77.00
● Noir mat	51301670	72.30
● AXOR FinishPlus*	51301XXX	77.00

AXOR Suite Vasques & Baignoire Vasques

Caractéristiques des variantes

/ comprenant: vasque, conception de la structure
 / matériau: SolidSurface
 / Matériau de la structure: métallique
 / degré de brillance de la céramique : mat

/ sans percement
 / sans trop-plein
 / sans tirette ni vidage

/ combinable uniquement avec une bonde à écoulement libre
 / type d'installation: intégré

285/285

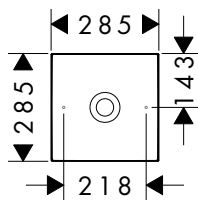

400/400

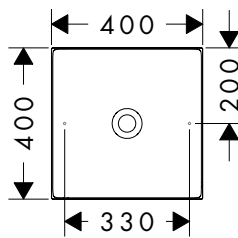

600/400

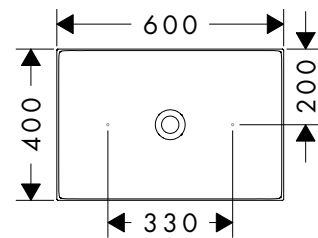

Vue d'ensemble

	Dimensions du produit (mm)	Finition	TEAM	Code article	CHF
	285/285	Chrome	234336	42002000	1'399.00
		Noir chromé brossé	234336	42002340	1'399.00
		Noir mat	234336	42002670	1'399.00
		Bronze brossé	234336	42002140	1'399.00
		AXOR FinishPlus*		42002XXX	1'399.00
			400/400	Chrome	234337
Noir mat	234337			42003670	1'707.00
Bronze brossé	234337			42003140	1'707.00
Noir chromé brossé	234337			42003340	1'707.00
AXOR FinishPlus*				42003XXX	1'707.00
	600/400			Chrome	234338
		Noir mat	234338	42004670	1'948.00
		Bronze brossé	234338	42004140	1'948.00
		Noir chromé brossé	234338	42004340	1'948.00
		AXOR FinishPlus*		42004XXX	1'948.00
		Options:	Garniture de vidage de lavabo bonde à écoulement libre	Chrome	
Bronze brossé				51301140	77.00
Noir chromé brossé				51301340	77.00
AXOR FinishPlus*				51301XXX	77.00

Pour plus d'informations sur ce produit, voir la page suivante.

AXOR Suite Vasques & Baignoire Vasques

Options:	Finition	Code article	CHF
 Siphon design Flowstar S	Chrome	51305000	104.00
	Bronze brossé	51305140	156.00
	Noir chromé brossé	51305340	156.00
	Noir mat	51305670	146.00
	AXOR FinishPlus*	51305XXX	156.00

AXOR Suite Vasques & Baignoire Baignoire 1900/850

Caractéristiques

- / comprenant: baignoire, kit Push-Open, siphon avec trop plein
- / baignoire autoportante
- / hauteur de la baignoire: 631 mm
- / niveau de remplissage: env. 355 mm
- / capacité de remplissage: env. 190 l (1 personne de 70 kg)
- / Poids total avec eau (pour une personne de 70kg) : approx. 440 kg
- / poids sans eau: 180 kg
- / SolidSurface
- / nombre de personnes: 2
- / avec trop-plein
- / degré de brillance: mat
- / épaisseur du matériau: 14 mm
- / longueur de la surface de couchage: 1685 mm
- / largeur de la surface de couchage: 627 mm

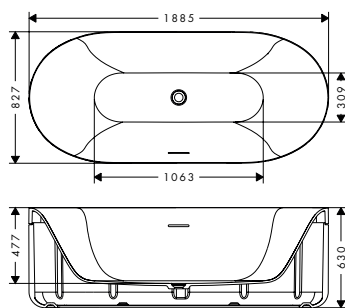

Finition	TEAM	Code article	CHF
Chrome	121151	42005000	8'202.00
Noir mat	121151	42005670	8'202.00
Bronze brossé	121151	42005140	8'202.00
Noir chromé brossé	121151	42005340	8'202.00
AXOR FinishPlus*		42005XXX	8'202.00

Options:	Finition	Code article	CHF
 Etagère de baignoire	Chrome	42006000	923.00
	Noir mat	42006670	923.00
	Bronze brossé	42006140	923.00
	Noir chromé brossé	42006340	923.00
	AXOR FinishPlus*	42006XXX	923.00

AXOR Suite Vasques & Baignoire Etagère de baignoire

Caractéristiques

- / vis de fixation
- / matériau de la tablette: métallique
- / avec matériel de montage
- / fixation encastrée

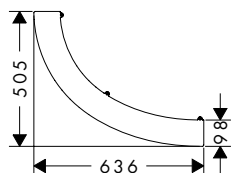

Finition	TEAM	Code article	CHF
Chrome	121152	42006000	923.00
Noir mat	121152	42006670	923.00
Bronze brossé	121152	42006140	923.00
Noir chromé brossé	121152	42006340	923.00
AXOR FinishPlus*		42006XXX	923.00

A compléter avec:	Finition	Code article	CHF
 Baignoire 1900/850	Chrome	42005000	8'202.00
	Noir mat	42005670	8'202.00
	Bronze brossé	42005140	8'202.00
	Noir chromé brossé	42005340	8'202.00
	AXOR FinishPlus*	42005XXX	8'202.00

AXOR Urquiola Vasque 624 / 399

Caractéristiques

/ matériau: fonte minérale avec Gelcoat
/ degré de brillance de la céramique : brillant
/ sans percement

/ sans trop-plein
/ sans tablette
/ sans tirette ni vidage

/ uniquement pour les robinetteries sans tirette ni vidage
/ type d'installation: montage mural



Finition	TEAM	Sanitas Troesch	Code article	CHF
<input type="radio"/> Blanc	234357	3154355	11302000	1'865.00

Options:



Garniture de vidage de lavabo bonde à écoulement libre

Finition	Code article	CHF
<input type="radio"/> Chrome	51301000	51.00
<input type="radio"/> AXOR FinishPlus*	51301XXX	77.00

AXOR Urquiola Vasque 624 / 408

Caractéristiques

/ matériau: fonte minérale avec Gelcoat
/ degré de brillance de la céramique : brillant
/ sans percement

/ sans trop-plein
/ sans tablette
/ sans tirette ni vidage

/ uniquement pour les robinetteries sans tirette ni vidage
/ type d'installation: intégré



Finition	TEAM	Sanitas Troesch	Code article	CHF
<input type="radio"/> Blanc	234356	3154352	11300000	1'687.00

Options:



Garniture de vidage de lavabo bonde à écoulement libre

Finition	Code article	CHF
<input type="radio"/> Chrome	51301000	51.00
<input type="radio"/> AXOR FinishPlus*	51301XXX	77.00

AXOR Urquiola Vasque 511 / 427

Caractéristiques

/ matériau: fonte minérale avec Gelcoat
/ degré de brillance de la céramique : brillant
/ sans percement

/ sans trop-plein
/ sans tablette
/ sans tirette ni vidage

/ uniquement pour les robinetteries sans tirette ni vidage
/ type d'installation: intégré

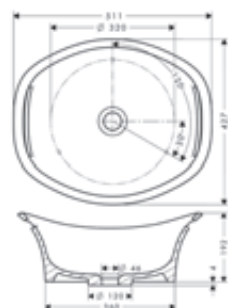

Finition	TEAM	Sanitas Troesch	Code article	CHF
<input type="radio"/> Blanc	234355	3154351	11301000	1'510.00

Options:



Garniture de vidage de lavabo bonde à écoulement libre

Finition	Code article	CHF
<input type="radio"/> Chrome	51301000	51.00
<input type="radio"/> AXOR FinishPlus*	51301XXX	77.00

AXOR Urquiola Baignoire 1800mm en îlot

Caractéristiques

/ baignoire autoportante
 / niveau de remplissage: env. 340 mm
 / capacité de remplissage: env. 180 l (1 personne de 70 kg)

/ Poids total avec eau (pour une personne de 70kg) : approx. 440 kg
 / poids sans eau: 187 kg
 / fonte minérale avec Gelcoat

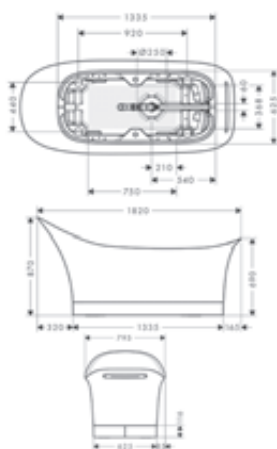

Finition	TEAM	Sanitas Troesch	Code article	CHF
<input type="radio"/> Blanc	122101	1144701	11440000	9'768.00

AXOR Massaud Vasque 570 / 450

Caractéristiques

/ matériau: fonte minérale avec Gelcoat

/ uniquement pour les robinetteries sans tirette ni vidage

/ type d'installation: intégré

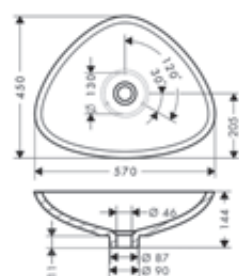

Finition	TEAM	Sanitas Troesch	Code article	CHF
<input type="radio"/> Blanc	234353	3154311	42305000	1'054.00

Options:



Garniture de vidage de lavabo bonde à écoulement libre

Finition	Code article	CHF
<input type="radio"/> Chrome	51301000	51.00
<input type="radio"/> AXOR FinishPlus*	51301XXX	77.00

AXOR Massaud Vasque 800 / 450

Caractéristiques

/ matériau: fonte minérale avec Gelcoat
 / degré de brillance de la céramique : brillant
 / sans percement

/ sans trop-plein
 / sans tablette
 / sans tirette ni vidage

/ uniquement pour les robinetteries sans tirette ni vidage
 / type d'installation: intégré

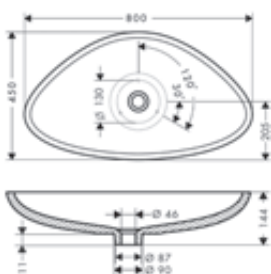

Finition	TEAM	Sanitas Troesch	Code article	CHF
<input type="radio"/> Blanc	234354	3154321	42300000	1'265.00

Options:



Garniture de vidage de lavabo bonde à écoulement libre

Finition	Code article	CHF
<input type="radio"/> Chrome	51301000	51.00
<input type="radio"/> AXOR FinishPlus*	51301XXX	77.00



AXOR Robinetterie de cuisine

AXOR Starck	584
AXOR Citterio	586
AXOR Citterio M	590
AXOR Uno	592
AXOR Montreux	592
AXOR Accessoires pour robinetterie de cuisine	594



Évolution culinaire

Les mitigeurs de cuisine AXOR allient esthétique et technologies intuitives, design d'exception et technicité. De véritables produits fonctionnels et inspirants, pour tous ceux qui apprécient l'art de cuisiner – du gastronome en herbe au grand chef. Les mitigeurs de cuisine au design avant-gardiste existent dans différentes finitions AXOR FinishPlus, allant de l'Aspect Acier Inoxydable au Noir Chromé Poli, en passant par le Nickel Brossé et le Rouge Doré Poli.

Design : Philippe Starck, Antonio Citterio, PHOENIX

CARACTÉRISTIQUE DU DESIGN :

Design minimaliste, moderne, puriste ou traditionnel. pour de nouvelles perspectives esthétiques dans la cuisine.

IDÉE DES DESIGNERS :

La forme suit la fonction : les robinets de cuisine AXOR allient un design remarquable à une facilité et un confort d'utilisation de premier ordre.

POINTS FORTS DE LA GAMME :

- / Plusieurs variantes : version semi-professionnelle, douchette extractible, bec extractible, bec pivotant et version murale.
- / Certains modèles disponibles avec la technologie Select
- / Possibilités de rotation de 110°/150°/360°.
selon le modèle
- / Différents types de jets pour un lavage facile de la vaisselle et un remplissage rapide des récipients sBox : guidage parfait du flexible pour plus de facilité et de confort

Tout savoir sur AXOR Robinetterie de cuisine :
axor-design.ch



Bec pivotant à 110° ou 150°
pour créer de l'espace

ComfortZone pour remplir
facilement de grands récipients

Le flexible peut être tiré
jusqu'à 76 cm pour plus
de liberté de mouvement

Ouvrir, fermer, régler. Poignée ergonomique
pour une facilité d'utilisation exceptionnelle
et une température et un débit précis de l'eau.
Intuitif et sans effort. Parfait pour tous les publics.

Mitigeur de cuisine monocommande Select
230 2jet avec douchette extractible

Le flexible s'étire jusqu'à
76 cm pour une grande
liberté de mouvement et une
fluidité de fonctionnement

Le flexible est protégé contre les
dommages et est silencieux.

Quatre fixations réglables
individuellement pour
un positionnement
flexible de la sBox.



Boîtier plat (moins de 30 mm) pour
une installation dans des espaces
restreints

Conçu pour s'adapter à tous les
meubles de cuisine standards
tout en laissant un espace pour la
poubelle et les produits d'entretien.

Le poids du flexible garantit un guidage
souple et silencieux ainsi qu'une
remise en place facile du flexible.

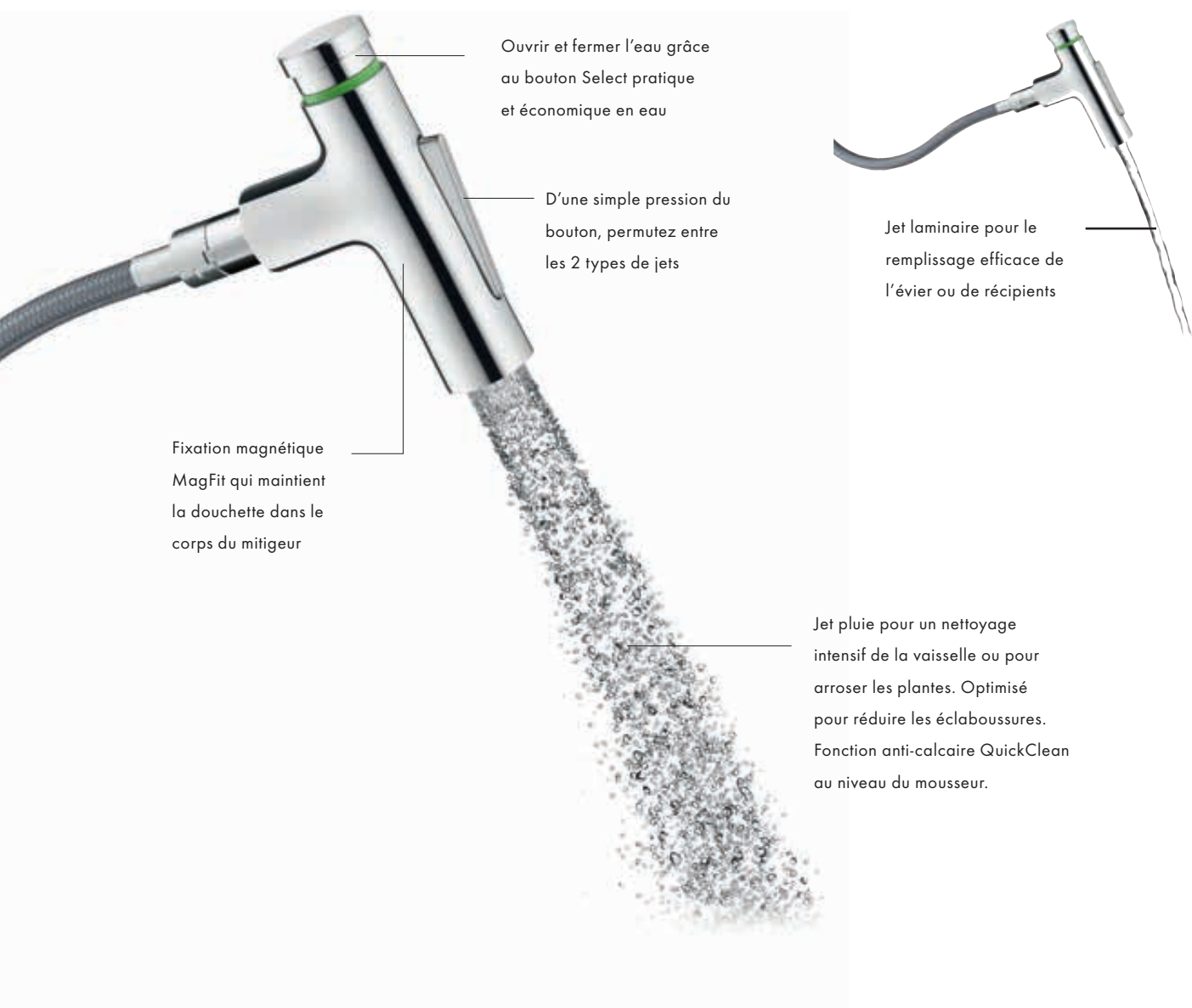

Ouvrir et fermer l'eau grâce au bouton Select pratique et économique en eau

D'une simple pression du bouton, permutez entre les 2 types de jets

Fixation magnétique MagFit qui maintient la douchette dans le corps du mitigeur

Jet laminaire pour le remplissage efficace de l'évier ou de récipients

Jet pluie pour un nettoyage intensif de la vaisselle ou pour arroser les plantes. Optimisé pour réduire les éclaboussures. Fonction anti-calcaire QuickClean au niveau du mousseur.

Guidage parfait du flexible pour plus de facilité et de confort.

La sBox contient un système innovant de guidage du flexible disponible sur le mitigeur de cuisine AXOR Citterio Select avec douchette extractible. Installé dans le meuble sous l'évier, la sBox assure une extraction et une rétraction en douceur et silencieuse du flexible. À l'intérieur de la sBox, le poids guide le flexible aisément et le boîtier le protège des obstacles. Cela évite qu'il soit coincé ou endommagé. Le boîtier de 52 cm convient parfaitement à n'importe quel meuble standard sous évier.

Innovation avant-gardiste

Le mitigeur AXOR Citterio Select 230 2jet offre une douchette extractible polyvalente pour une liberté de mouvement optimale. Passez de la puissance à la grâce : d'un jet puissant pour le remplissage efficace de récipients à un jet doux pour le lavage en douceur des fruits et légumes. Profitez de la praticité et du confort de la technologie Select en appuyant simplement sur un bouton.

L'élégance contemporaine dans la cuisine

Les robinets de cuisine AXOR Citterio allient beauté étonnante et facilité d'utilisation exceptionnelle. Les angles précis de la poignée offrent un confort ergonomique et sensuel. La douchette extractible possède deux types de jets, pour une douche puissante ou en douceur. L'imposante variante Semi-Pro, avec sa plage de rotation à 360°, est parfaite pour les unités à double évier et les îlots de cuisine modernes.

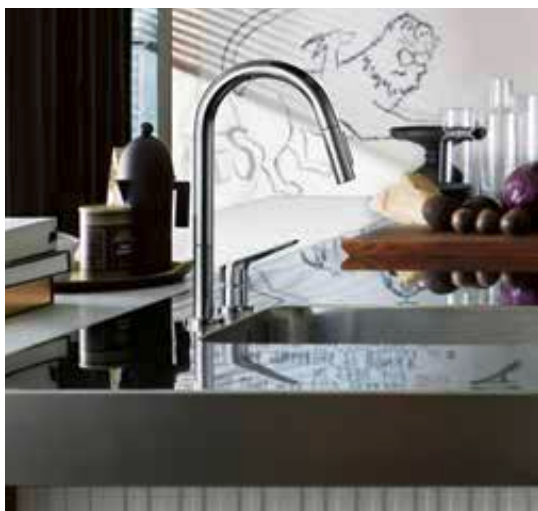

Discrets, urbains et chics : AXOR Citterio M. Les poignées séparées offrent une liberté d'installation maximale. La plage de rotation réglable garantit une orientation parfaite. Disponible en modèles angulaires et paraboliques distincts, le mitigeur est doté d'un bec haut et caractéristique qui se fond parfaitement dans une douchette extractible optionnelle à deux types de jets : classique et douchette.

Une silhouette minimaliste

S'inspirant de la pompe à bras traditionnelle, AXOR Starck évoque notre lien historique avec l'eau. Les formes élémentaires reflètent la clarté de la fonction. Avec la poignée tige signature à gauche ou à droite, la fluidité de la mécanique du joystick assure un contrôle précis. Disponible en version indépendante, avec une douchette extractible multifonctions, ou en version Semi-Pro avec une plage de rotation à 360°. Le mélangeur de cuisine d'AXOR Starck. Une merveille d'élégance minimaliste.

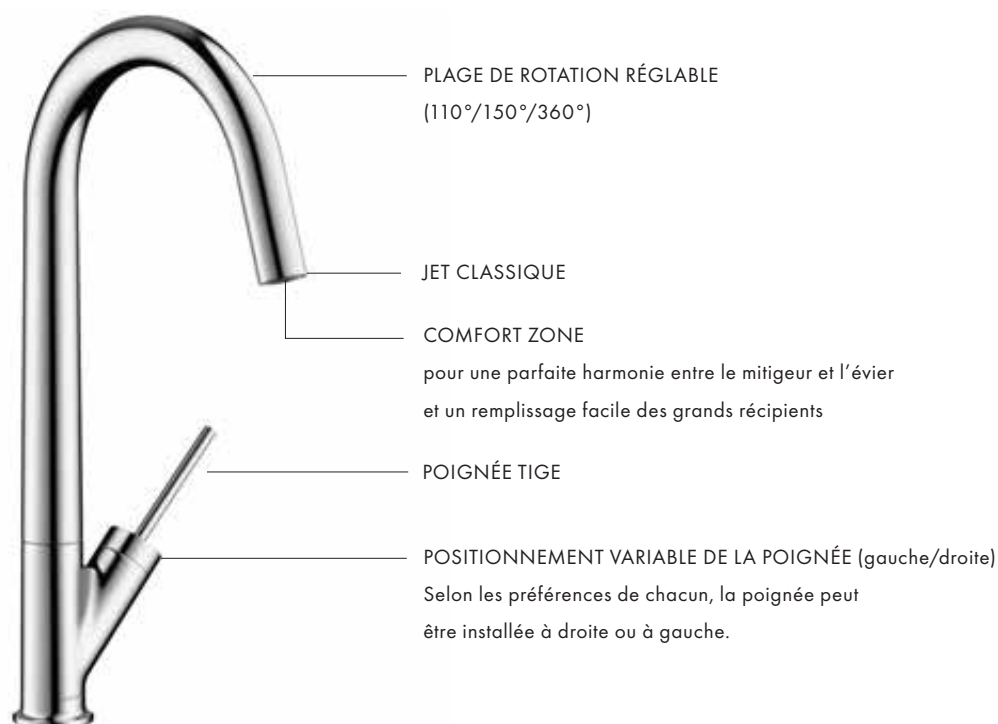

Le design puriste.

Les mitigeurs de cuisine AXOR Uno représentent le purisme à l'état pur. Sobres, équilibrés et fonctionnels. Facile à configurer pour un large éventail d'espaces, ouverts ou confinés, le mélangeur sur pied tourne entièrement sur son axe. La fonction télescopique du mitigeur mural permet d'allonger le bec jusqu'à 550 mm. La double plage de rotation (110° et 150°) donne encore plus de liberté de mouvement.

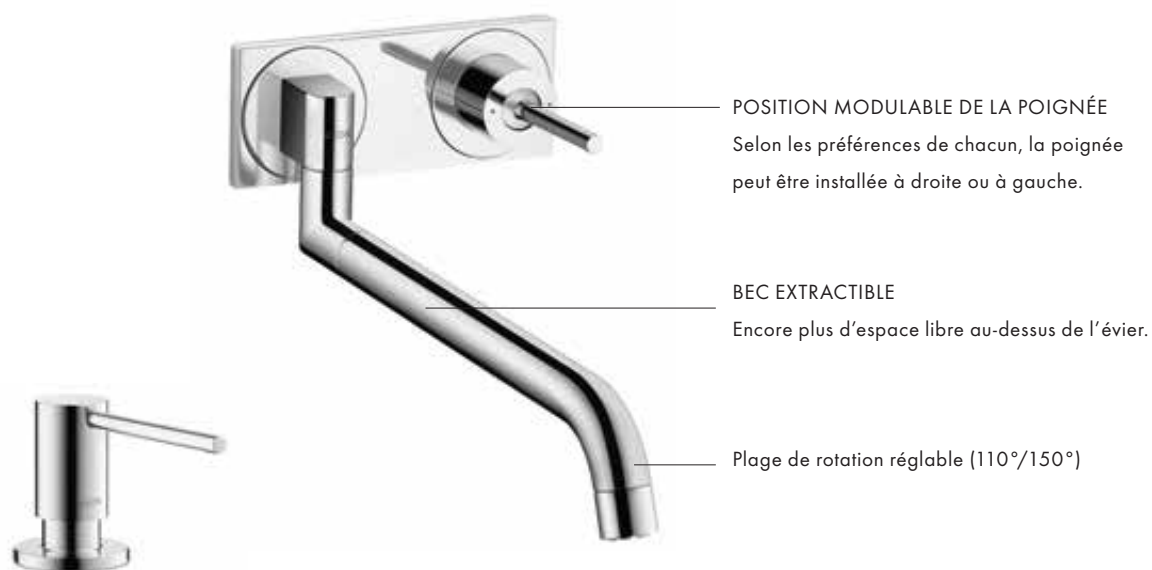

Un classique dans la cuisine

L'éloquence digne des thermes de la Belle Époque. Le bien-être comme mode de vie. AXOR Montreux s'en inspire, avec des détails tels que des tubes emboîtés et reliés par des écrous et des incrustations en porcelaine. Le mitigeur dispose en option d'une douchette extractible à deux jets. La variante Semi-Pro est dotée d'une bobine en acier inoxydable et d'une plage de rotation à 360°.



Plage de rotation réglable
(110°/150°)

JET LAMINAIRE/JET DOUCHE

Jet de douche verrouillable, réinitialisation du jet par pression sur un bouton

COMFORT ZONE

pour une parfaite harmonie entre le mitigeur et l'évier
et un remplissage facile des grands récipients

AXOR Starck Mitigeurs de cuisine avec bec pivotant

Caractéristiques des variantes

/ ComfortZone 300

/ bec orientable possible sur 3 niveaux 110°, 150° ou 360°

/ cartouche céramique joystick

/ raccordement flexible G 3/8

/ clapet anti-retour intégré

/ convient aux chauffe-eaux instantanés

/ comprenant: mitigeur de cuisine, flexibles de raccordement, set de fixation, notice de montage

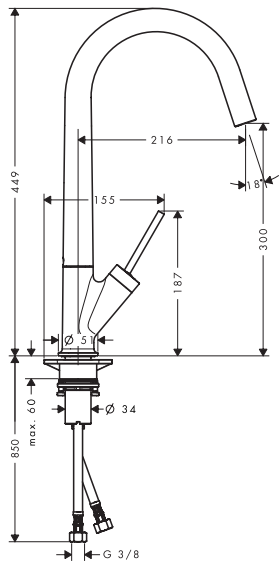

Vue d'ensemble

Eco-Responsabilité



Technologies



Types de jets



Certificats/déclarations



ComfortZone	Types de jet	EcoSmart	Débit max. à 3 bar (l/min)	Finition	TEAM	Code article	CHF
300	jet Normal	-	15	● Chrome	758469	10822000	590.00
				● Aspect acier inox	758469	10822800	798.00
				● AXOR FinishPlus*		10822XXX	885.00
300	jet laminaire	■	4,5	● Chrome		12801000	590.00
				● Aspect acier inox		12801800	885.00
				● AXOR FinishPlus*		12801XXX	885.00

AXOR Starck Mitigeurs de cuisine avec douchette extractible

Caractéristiques des variantes

/ ComfortZone 270

/ bec orientable sur 2 niveaux 110° ou 150°

/ jet de douche, jet laminaire

/ jet de douche blocable, remise à zéro en appuyant sur le bouton

/ support de douchette aimanté MagFit

/ raccordement du flexible de la douchette Quick-Connect

/ cartouche céramique joystick

/ raccordement flexible G 3/8

/ clapet anti-retour intégré

/ longueur de l'extension jusqu'à 50 cm

/ comprenant: mitigeur de cuisine, flexibles de raccordement, set de fixation, notice de montage

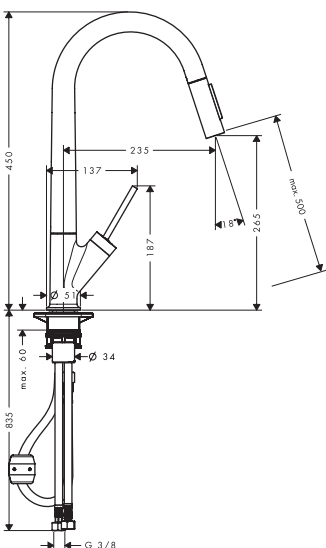

Eco-Responsabilité



Technologies



Types de jets



Certificats/déclarations



AXOR Starck Mitigeurs de cuisine avec douchette extractible

Vue d'ensemble

ComfortZone	EcoSmart	Débit max. à 3 bar (l/min)	Finition	TEAM	Code article	CHF
270	-	9	Chrome	758468	10821000	687.00
			Noir chromé brossé	758468	10821340	1'030.00
			Aspect acier inox	758468	10821800	929.00
			AXOR FinishPlus*		10821XXX	1'030.50
270	■	4,5	Chrome		12800000	687.00
			Aspect acier inox		12800800	1'030.00
			AXOR FinishPlus*		12800XXX	1'030.00

i 10821XXX Ce produit est disponible en finition spéciale aspect doré poli uniquement sur demande auprès d'AXOR Signature.

AXOR Starck Mitigeurs de cuisine Semi-Pro

Caractéristiques des variantes

/ ComfortZone 240
/ bec orientable 360°
/ jet de douche, jet laminaire

/ jet de douche blocable, remise à zéro en appuyant sur le bouton
/ cartouche céramique joystick
/ raccordement flexible G 3/8

/ clapet anti-retour intégré
/ comprenant: mitigeur de cuisine, flexibles de raccordement, set de fixation, notice de montage

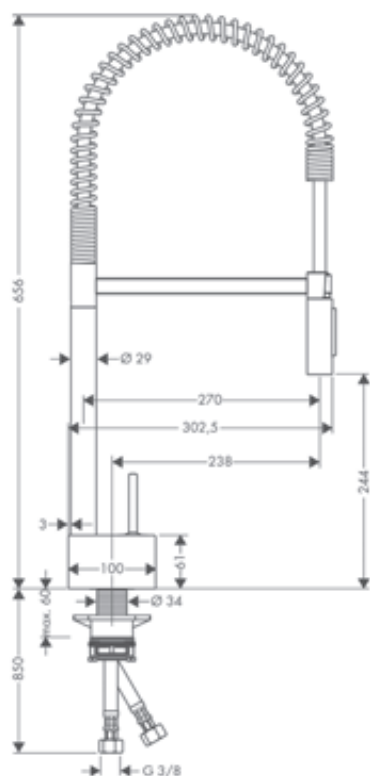

Eco-Responsabilité



Technologies



Types de jets



Certificats/déclarations



Vue d'ensemble

ComfortZone	EcoSmart	Débit max. à 3 bar (l/min)	Finition	TEAM	Code article	CHF
240	-	9	Chrome	758493	10820000	887.00
			Aspect acier inox	758493	10820800	1'330.00
			AXOR FinishPlus*		10820XXX	1'330.00
240	■	5	Chrome		12803000	887.00
			Aspect acier inox		12803800	1'330.00
			AXOR FinishPlus*		12803XXX	1'330.00

AXOR Citterio Mitigeurs de cuisine avec douchette extractible

Caractéristiques des variantes

/ ComfortZone 230
 / bec en L
 / bec orientable sur 2 niveaux 110° ou 150°
 / jet laminaire, jet de douche

/ jet de douche blocable, le jet retourne à sa position initiale par pression sur l'inverseur de jet et retour automatique du jet par fermeture de la poignée
 / Bouton Select Pour une ouverture/fermeture de l'eau confortable
 / support de douchette aimanté MagFit

/ cartouche céramique
 / raccordement flexible G 3/8
 / limiteur de température réglable
 / clapet anti-retour intégré
 / convient aux chauffe-eaux instantanés
 / comprenant: mitigeur de cuisine, flexibles de raccordement, set de fixation, notice de montage

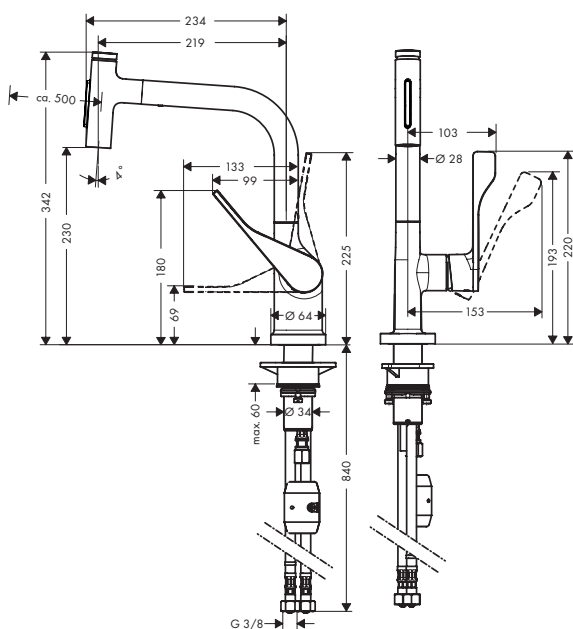

Technologies



Types de jets



Certificats/déclarations



Vue d'ensemble

ComfortZone	Flexible rétractable	Longueur d'extension (cm)	Débit max. à 3 bar (l/min)	Finition	TEAM	Code article	CHF
230	sBox	Jusqu'à 76 cm	7	● Chrome	757586	39862000	775.00
				● Noir chromé brossé	757586	39862340	1'163.00
				● Noir mat	757586	39862670	1'008.00
				● Aspect acier inox	757586	39862800	1'064.00
				● AXOR FinishPlus*		39862XXX	1'163.00
230	poids	jusqu'à 50 cm	8	● Chrome		39863000	707.00
				● Noir chromé brossé		39863340	1'060.00
				● Noir mat		39863670	919.00
				● Aspect acier inox		39863800	959.00
				● AXOR FinishPlus*		39863XXX	1'060.00

AXOR Citterio Mitigeur de cuisine 230 Select avec bec pivotant

Caractéristiques

/ ComfortZone 230
/ bec orientable possible sur 3 niveaux 110°, 150° ou 360°
/ jet Normal

/ Bouton Select Pour une ouverture/fermeture de l'eau confortable
/ débit maximal à 3 bars: 9 l/min
/ cartouche céramique

/ raccordement flexible G 3/8
/ limiteur de température réglable
/ clapet anti-retour intégré
/ convient aux chauffe-eaux instantanés

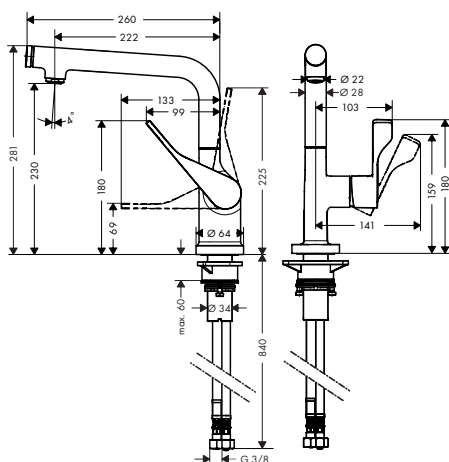

Technologies



Types de jets



Certificats/déclarations



Finition	TEAM	Sanitas Troesch	Code article	CHF
● Chrome	757584	6413396	39860000	637.00
● Noir chromé brossé	757584		39860340	955.00
● Aspect acier inox	757584	6413396	39860800	892.00
● AXOR FinishPlus*			39860XXX	955.00

AXOR Citterio Mitigeur de cuisine avec bec extractible

Caractéristiques des variantes

/ ComfortZone 230
/ bec orientable sur 2 niveaux 110° ou 150°
/ jet Normal
/ Bouton Select Pour une ouverture/fermeture de l'eau confortable

/ support de douchette aimanté MagFit
/ cartouche céramique
/ raccordement flexible G 3/8
/ limiteur de température réglable
/ clapet anti-retour intégré

/ convient aux chauffe-eaux instantanés
/ longueur de l'extension jusqu'à 50 cm
/ comprenant: mitigeur de cuisine, flexibles de raccordement, set de fixation, notice de montage

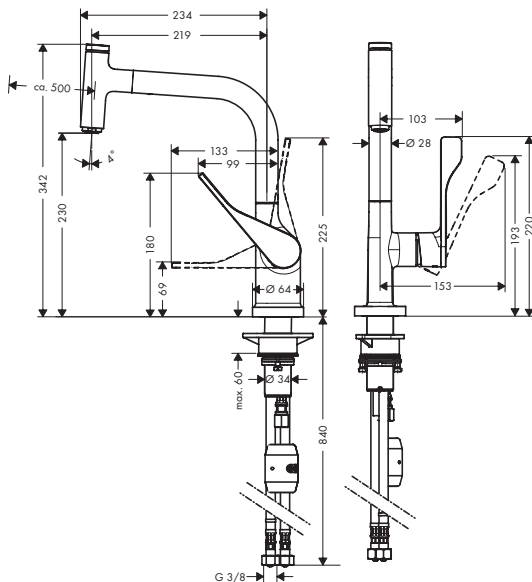

Eco-Responsabilité



Technologies



Types de jets



Certificats/déclarations



Pour plus d'informations sur ce produit, voir la page suivante.

AXOR Citterio Mitigeur de cuisine avec bec extractible

Vue d'ensemble

ComfortZone	EcoSmart	Débit max. à 3 bar (l/min)	Finition	TEAM	Sanitas Troesch	Code article	CHF
230	-	9	Chrome	757585	6413397	39861000	708.00
			Noir chromé brossé	757585		39861340	1'061.00
			Noir mat	757585		39861670	920.00
			Aspect acier inox	757585	6413397	39861800	991.00
			AXOR FinishPlus*			39861XXX	1'061.00
230	■	5	Chrome			39864000	708.00
			Noir chromé brossé			39864340	1'061.00
			Noir mat			39864670	920.00
			Aspect acier inox			39864800	1'062.00
			AXOR FinishPlus*			39864XXX	1'061.00

AXOR Citterio Mitigeurs de cuisine avec bec pivotant

Caractéristiques des variantes

/ ComfortZone 260

/ bec orientable possible sur 3 niveaux 110°, 150° ou 360°

/ cartouche céramique

/ raccordement flexible G 3/8

/ limiteur de température réglable

/ clapet anti-retour intégré

/ convient aux chauffe-eaux instantanés

/ comprenant: mitigeur de cuisine, flexibles de raccordement, set de fixation, notice de montage

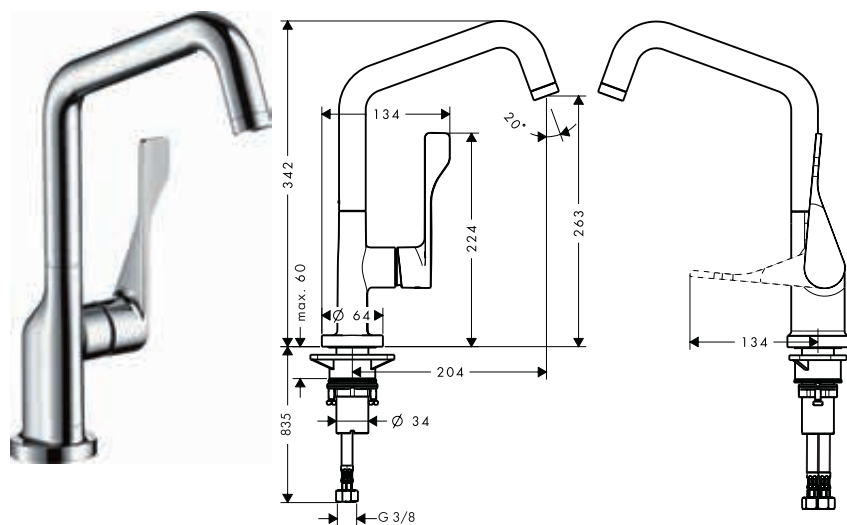

Vue d'ensemble

ComfortZone	Types de jet	EcoSmart	Débit max. à 3 bar (l/min)	Finition	TEAM	Sanitas Troesch	Code article	CHF
260	jet Normal	-	12	Chrome	757581	6413391	39850000	590.00
				Noir chromé brossé	757581		39850340	886.00
				Aspect acier inox	757581	6413391	39850800	826.00
				AXOR FinishPlus*			39850XXX	886.00
260	jet laminaire	■	4,5	Chrome			39853000	590.00
				Noir chromé brossé			39853340	886.00
				Aspect acier inox			39853800	886.00
				AXOR FinishPlus*			39853XXX	886.00

Eco-Responsabilité



Technologies



Types de jets



Certificats/déclarations



AXOR Citterio Mitigeurs de cuisine avec douchette extractible

Caractéristiques des variantes

- / ComfortZone 250
- / bec orientable sur 2 niveaux 110° ou 150°
- / jet de douche, jet laminaire
- / jet de douche blocable, remise à zéro en appuyant sur le bouton

- / support de douchette aimanté MagFit
- / raccordement du flexible de la douchette Quick-Connect
- / cartouche céramique
- / raccordement flexible G 3/8

- / limiteur de température réglable
- / clapet anti-retour intégré
- / convient aux chauffe-eaux instantanés
- / longueur de l'extension jusqu'à 50 cm

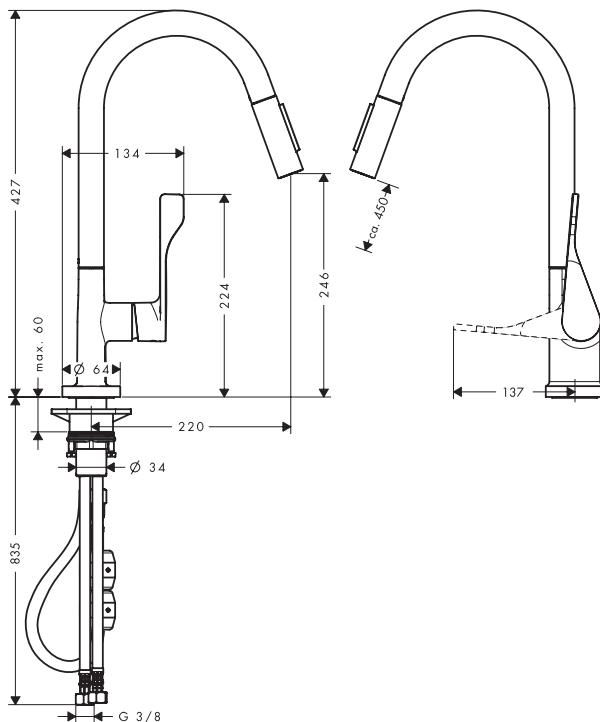

Vue d'ensemble

Eco-Responsabilité



Technologies



Types de jets



Certificats/déclarations



ComfortZone	EcoSmart	Débit max. à 3 bar (l/min)	Finition	TEAM	Sanitas Troesch	Code article	CHF
250	-	9	Chrome	757582	6413395	39835000	698.00
			Noir chromé brossé	757582		39835340	1'046.00
			Noir mat	757582		39835670	907.00
			Aspect acier inox	757582	6413395	39835800	976.00
			AXOR FinishPlus*			39835XXX	1'046.00
250	■	4,8	Chrome			39832000	698.00
			Noir mat			39832670	907.00
			Aspect acier inox			39832800	1'046.00
			AXOR FinishPlus*			39832XXX	1'046.00

*Pour plus d'informations veuillez vous référer à la liste „AXOR FinishPlus“.

AXOR Citterio Mitigeurs de cuisine Semi-Pro

Caractéristiques des variantes

/ ComfortZone 230
/ bec orientable 360°
/ jet laminaire, jet de douche
/ jet de douche blocable, remise à zéro en appuyant sur le bouton

/ cartouche céramique
/ raccordement flexible G 3/8
/ limiteur de température réglable
/ clapet anti-retour intégré
/ convient aux chauffe-eaux instantanés

/ comprenant: mitigeur de cuisine, flexibles de raccordement, set de fixation, notice de montage

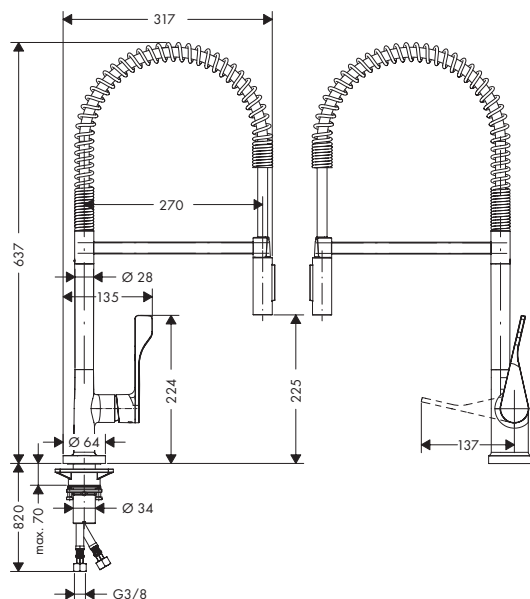

Vue d'ensemble

Eco-Responsabilité



Technologies



Types de jets



Certificats/déclarations



ComfortZone	Types de jet	EcoSmart	Débit max. à 3 bar (l/min)	Finition	TEAM	Code article	CHF
230	jet laminaire, jet de douche	-	9	● Chrome	757583	39840000	897.00
				● Aspect acier inox	757583	39840800	1'255.00
				● AXOR FinishPlus*		39840XXX	1'345.00
230	jet laminaire, jet de douche	■	4,5	● Chrome		39842000	897.00
				● Aspect acier inox		39842800	1'345.00
				● AXOR FinishPlus*		39842XXX	1'345.00

AXOR Citterio M Mitigeurs de cuisine avec bec pivotant

Caractéristiques des variantes

/ ComfortZone 240
/ bec orientable possible sur 3 niveaux 110°, 150° ou 360°
/ jet Normal

/ cartouche céramique
/ raccordement flexible G 3/8
/ limiteur de température réglable

/ comprenant: Mitigeur de cuisine, flexibles de raccordement, matériel de montage, notice de montage

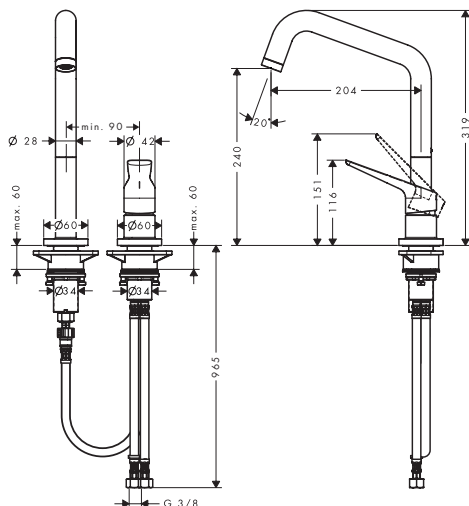

Eco-Responsabilité



Technologies



Types de jets



Certificats/déclarations



AXOR Citterio M Mitigeurs de cuisine avec bec pivotant

Vue d'ensemble

ComfortZone	EcoSmart	Débit max. à 3 bar (l/min)	Finition	TEAM	Code article	CHF
240	-	11	● Chrome	758066	34820000	536.00
			● Aspect acier inox	758066	34820800	711.00
			● AXOR FinishPlus*		34820XXX	803.00
 240	■	4,5	● Chrome		34823000	536.00
			● Aspect acier inox		34823800	803.00
			● AXOR FinishPlus*		34823XXX	803.00

AXOR Citterio M Mitigeurs de cuisine 2 trous avec douchette extractible

Caractéristiques des variantes

/ ComfortZone 220
 / bec orientable sur 2 niveaux 110° ou 150°
 / jet de douche, jet laminaire
 / jet de douche blocable, remise à zéro en appuyant sur le bouton
 / support de douchette aimanté MagFit

/ raccordement du flexible de la douchette Quick-Connect
 / cartouche céramique
 / raccordement flexible G 3/8
 / limiteur de température réglable
 / clapet anti-retour intégré

/ longueur de l'extension jusqu'à 50 cm
 / comprenant: Mitigeur de cuisine, flexibles de raccordement, set de fixation, matériel de montage, notice de montage

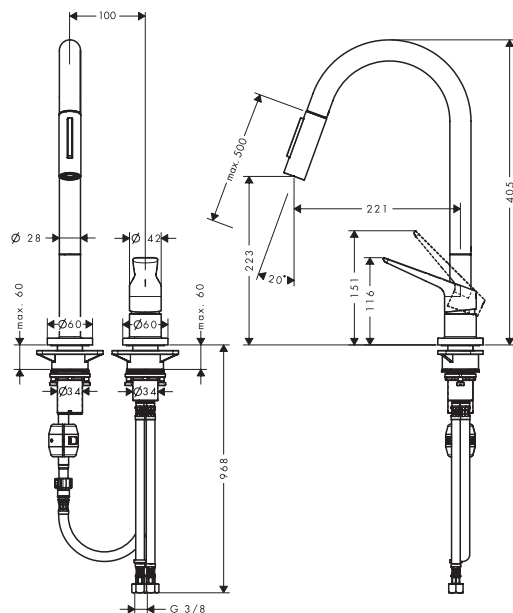

Eco-Responsabilité



Technologies



Types de jets



Certificats/déclarations



Vue d'ensemble

ComfortZone	EcoSmart	Débit max. à 3 bar (l/min)	Finition	TEAM	Code article	CHF
220	-	9	● Chrome	758067	34822000	622.00
			● Aspect acier inox	758067	34822800	842.00
			● AXOR FinishPlus*		34822XXX	933.00
 220	■	4,8	● Chrome		34824000	622.00
			● Aspect acier inox		34824800	933.00
			● AXOR FinishPlus*		34824XXX	933.00

AXOR Uno Mitigeur de cuisine encastré mural

Caractéristiques

/ bec orientable sur 2 niveaux 110° ou 150°
/ avec fonction télescopique (330-500 mm)
/ jet laminaire

/ débit maximal à 3 bars: 9 l/min
/ cartouche céramique joystick
/ corps d'encastrement et set de finition nécessaires

/ clapet anti-retour intégré
/ convient aux chauffe-eaux instantanés

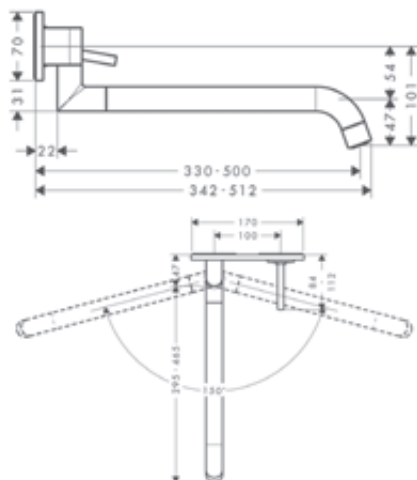

Types de jets



Certificats/déclarations



Finition	TEAM	Code article	CHF
● Chrome	757657	38815000	702.00
● Noir chromé brossé	757657	38815340	1'053.00
● Aspect acier inox	757657	38815800	950.00
● AXOR FinishPlus*		38815XXX	1'053.00

⚠ A compléter avec:



Corps d'encastrement pour mitigeur lavabo et évier encastré

Code article	CHF
13623180	248.00

Options:



Rallonge 25 mm pour mitigeur de lavabo mural encastré

Code article	CHF
13586000	130.00

AXOR Montreux Mitigeur de cuisine 260 avec bec pivotant

Caractéristiques

/ ComfortZone 260
/ bec orientable possible sur 3 niveaux 110°, 150° ou 360°

/ jet laminaire
/ débit maximal à 3 bars: 11 l/min
/ cartouche céramique

/ raccordement flexible G 3/8
/ limiteur de température réglable
/ convient aux chauffe-eaux instantanés

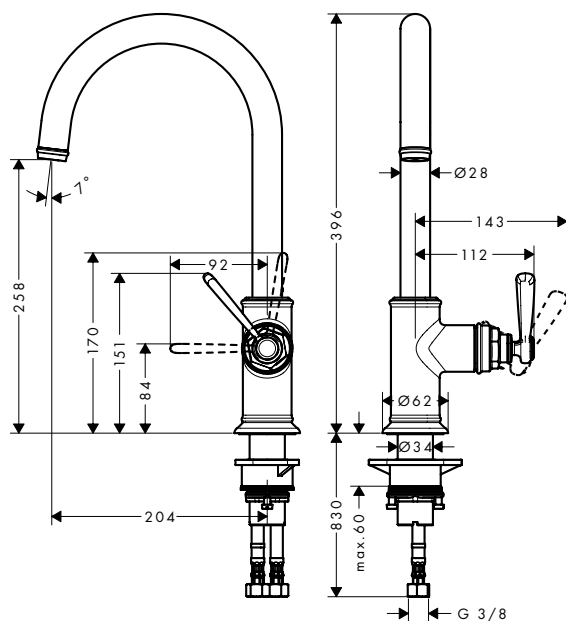

Technologies



Types de jets



Certificats/déclarations



Finition	Code article	CHF
● Chrome	16580000	544.00
● Noir chromé brossé	16580340	817.00
● Aspect acier inox	16580800	762.00
● AXOR FinishPlus*	16580XXX	817.00

AXOR Montreux Mitigeur de cuisine 260 avec bec pivotant

Options:	Finition	Code article	CHF
 Distributeur de savon liquide	 Chrome	42018000	224.00
	 Noir chromé brossé	42018340	336.00
	 Aspect acier inox	42018800	292.00

AXOR Montreux Mitigeur de cuisine 180 avec douchette extractible

Caractéristiques

- / ComfortZone 180
- / bec orientable sur 2 niveaux 110° ou 150°
- / jet de douche, jet laminaire
- / jet de douche blocable, remise à zéro en appuyant sur le bouton
- / support de douchette aimanté MagFit
- / raccordement du flexible de la douchette Quick-Connect
- / débit maximal à 3 bars: 9 l/min
- / cartouche céramique
- / raccordement flexible G 3/8
- / limiteur de température réglable
- / clapet anti-retour intégré
- / convient aux chauffe-eau instantanés
- / longueur de l'extension jusqu'à 50 cm
- / comprenant: mitigeur de cuisine, flexibles de raccordement, set de fixation, notice de montage

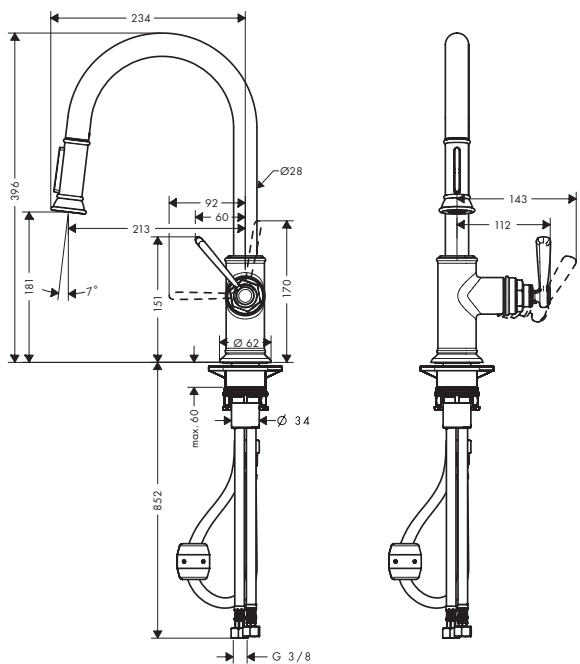

Technologies







Types de jets



Certificats/déclarations



Finition	Code article	CHF
 Chrome	16581000	680.00
 Noir chromé brossé	16581340	1'021.00
 Aspect acier inox	16581800	953.00
 AXOR FinishPlus*	16581XXX	1'021.00

Options:	Finition	Code article	CHF
 Distributeur de savon liquide	 Chrome	42018000	224.00
	 Noir chromé brossé	42018340	336.00
	 Aspect acier inox	42018800	292.00

AXOR Montreux Mitigeurs de cuisine Semi-Pro

Caractéristiques des variantes

/ ComfortZone 210
/ bec orientable 360°
/ jet de douche, jet laminaire

/ jet de douche blocable, remise à zéro en appuyant sur le bouton
/ cartouche céramique
/ raccordement flexible G 3/8

/ limiteur de température réglable
/ clapet anti-retour intégré
/ comprenant: mitigeur de cuisine, flexibles de raccordement, set de fixation, notice de montage

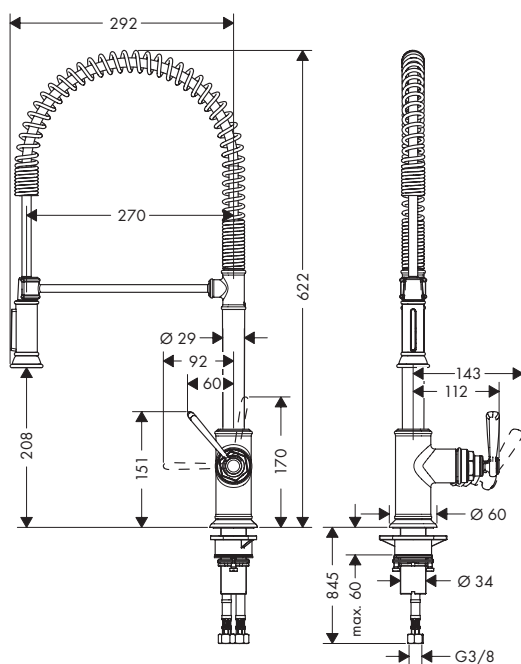

Vue d'ensemble

Eco-Responsabilité



Technologies



Types de jets



Certificats/déclarations



Options:	Pour	Finition	Code article	CHF	
ComfortZone	EcoSmart	Débit max. à 3 bar (l/min)	Finition	Code article	CHF
210	-	11	● Chrome	16582000	817.00
			● Aspect acier inox	16582800	1'143.00
			● AXOR FinishPlus*	16582XXX	1'225.00
210	■	4,7	● Chrome	16585000	817.00
			● Aspect acier inox	16585800	1'225.00
			● AXOR FinishPlus*	16585XXX	1'225.00
			● Chrome	42018000	224.00
			● Aspect acier inox	42018800	292.00

AXOR Montreux Distributeur de savon liquide

Caractéristiques

/ compatible avec design assorti aux mitigeurs sélectionnés
/ projection 91 mm
/ matériau: en métal

/ tube de sortie non corrosif
/ capacité de remplissage 500 ml
/ dosage 2 ml
/ facile à remplir par le haut

/ pour montage sur plan de travail jusqu'à 55 mm
/ installation simple et sûre sans outil
/ trou de perçage avec 28 - 35 mm diamètre nécessaire

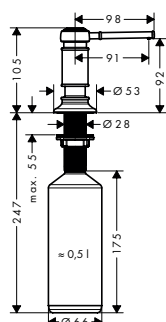

Finition	Code article	CHF
● Chrome	42018000	224.00
● Noir chromé poli	42018330	336.00
● Noir chromé brossé	42018340	336.00
● Aspect acier inox	42018800	292.00

AXOR Uno Distributeur de savon liquide
Caractéristiques

/ compatible avec design assorti aux mitigeurs sélectionnés
 / projection 91 mm
 / matériau: en métal

/ tube de sortie non corrosif
 / capacité de remplissage 500 ml
 / dosage 2 ml
 / facile à remplir par le haut

/ pour montage sur plan de travail jusqu'à 55 mm
 / installation simple et sûre sans outil
 / trou de perçage avec 28 - 35 mm diamètre nécessaire

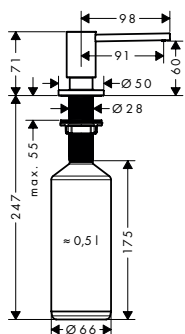

Finition	TEAM	Code article	CHF
● Chrome	757590	42818000	84.60
● Noir chromé poli	757590	42818330	127.00
● Noir chromé brossé	757590	42818340	127.00
● Noir mat	757590	42818670	119.00
● Aspect acier inox	757590	42818800	110.00

Robinet d'arrêt pour machine à laver
Caractéristiques

/ pour montage sur plans de travail pouvant aller jusqu'à 47 mm d'épaisseur

/ dimension du raccordement d'entrée: 1/2"
 / dimensions du raccordement de sortie: G3/4

/ raccordement de l'appareil 3/4
 / clapet anti-retour

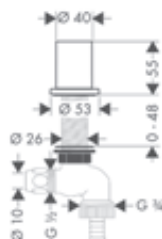

Finition	Code article	CHF
● Chrome	10823000	172.00
● Aspect acier inox	10823800	258.00
● AXOR FinishPlus*	10823XXX	258.00



AXOR Drain, vidages et trop-plein

AXOR Drain	602
Becs de remplissage, vidages et trop-plein de baignoire	606
AXOR sBox pour baignoires	607
Vidages pour vasque et bidet	610
Siphons	611



AXOR

AXOR

AXOR

AXOR Drain, vidages et trop-plein

Puissance. Fiabilité. Intégralité.

L'engagement d'AXOR en faveur de la qualité va bien au-delà de ses produits au design parfait destinés à la douche, à la baignoire et à la vasque. Cachés mais essentiels, les systèmes d'évacuation AXOR recourent à une technologie sophistiquée permettant d'assurer un vidage rapide et fiable. Étanches, durables, faciles à installer et à nettoyer, ces garnitures de vidage, de remplissage et de trop-plein sont conçus pour soutenir et compléter l'ensemble des produits, collections et solutions de salle de bains AXOR.

Vasque, baignoire ou douche : les systèmes d'évacuation AXOR utilisent les technologies les plus récentes et sont synonymes de qualité supérieure, de fiabilité et d'évacuation efficace de l'eau. Sophistiqués et adaptés à tous les produits et collections AXOR, les systèmes d'évacuation et de trop-plein AXOR et les becs déverseurs s'installent en toute discrétion.

POINTS FORTS DE LA GAMME :

- / Design minimaliste et générique à combiner avec toutes les collections et gammes d'AXOR.
- / AXOR Drain : aucun joint en silicone apparent, disponible en version encastrée dans le sol ou murale
- / Tous les produits de vidage et de trop-plein AXOR sont disponibles dans les finitions AXOR FinishPlus, pour une harmonie parfaite des couleurs.

Tout savoir sur AXOR Drains :
axor-design.ch



La personnalisation jusque dans les moindres détails.

AXOR Drain transforme l'évacuation de la douche en objet de design qui parfait l'aspect de toute salle de bains AXOR. Disponible dans la même gamme de couleurs et de finitions AXOR FinishPlus que les collections et gammes AXOR, AXOR Drain est l'expression de la personnalité fondée sur une fonctionnalité supérieure.

Le premier modèle de la gamme présente une esthétique élégante qui s'intègre parfaitement au décor, est dépourvue de joint en silicone apparent, et s'harmonise avec n'importe quel matériau de douche, du marbre à la porcelaine, du travertin à l'ardoise. Grâce à une nouvelle technologie innovante et à la qualité exceptionnelle d'AXOR, l'évacuation est facile à installer, nécessite un nettoyage minimal et offre un accès aisé au mécanisme par siphon ou dryphon souhaité.

Version encastrée dans le sol



Version murale



Le nouvel AXOR Drain se caractérise par un set de finitions rectangulaires exposées, longues et minimalistes, disponibles dans toutes les finitions en PVD AXOR FinishPlus, ainsi qu'en chrome classique, en Noir Mat et Blanc Mat.

Sets de finition pour caniveaux de douche, installation encastrée au sol

Caractéristiques des variantes

/ comprenant: conception de la grille, kit d'installation, Dryphon
 / type de fixation: installation libre dans la douche
 / surface facile d'entretien
 / set d'installation avec réglage de la hauteur de 7 à 18 mm selon l'épaisseur des carreaux
 / épaisseur des carreaux: jusqu'à 18 mm

/ convient à tous les types de carreaux
 / jusqu'à 53 l/min capacité d'évacuation
 / domaine d'emploi: construction neuve, rénovation
 / l'outil lève-grille permet de retirer aisément le set de finition
 / avec pente intégrée
 / type de joint anti-odeurs: mécanique

/ Dryphon permet un système de siphon sans eau
 / joint d'étanchéité invisible
 / matériau de la grille: Acier inoxydable 304 (1.4301)
 / convient pour l'évacuation principale

700 - 1200

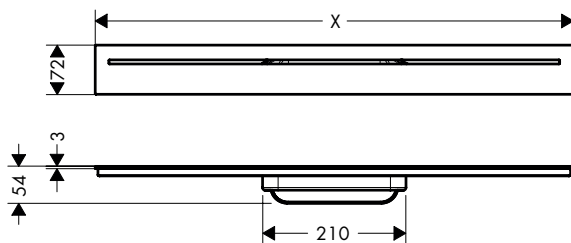

Technologies



Installation

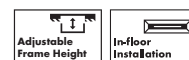

















Vue d'ensemble



Longueur (mm)	Finition	TEAM	Sanitas Troesch	Code article	CHF
700	● Acier inoxydable brossé	145236		42520800	677.00
	● Chrome	145236	1424651	42520000	677.00
	● Noir mat	145236		42520670	677.00
	○ Blanc mat	145236		42520700	677.00
	● Bronze brossé	145236		42520140	677.00
	● Noir chromé brossé	145236		42520340	677.00
	● Aspect doré poli	145236		42520990	677.00
	● AXOR FinishPlus*			42520XXX	677.00
	800	● Acier inoxydable brossé	145237		42521800
● Chrome		145237	1424652	42521000	682.00
● Noir mat		145237		42521670	682.00
○ Blanc mat		145237		42521700	682.00
● Bronze brossé		145237		42521140	682.00
● Noir chromé brossé		145237		42521340	682.00
● Aspect doré poli		145237		42521990	682.00
● AXOR FinishPlus*				42521XXX	682.00
900		● Acier inoxydable brossé	145238		42522800
	● Chrome	145238	1424653	42522000	687.00
	● Noir mat	145238		42522670	687.00
	○ Blanc mat	145238		42522700	687.00
	● Bronze brossé	145238		42522140	687.00
	● Noir chromé brossé	145238		42522340	687.00
	● Aspect doré poli	145238		42522990	687.00
	● AXOR FinishPlus*			42522XXX	687.00

Sets de finition pour caniveaux de douche, installation encastrée au sol

Vue d'ensemble

Longueur (mm)	Finition	TEAM	Sanitas Troesch	Code article	CHF
1000	 Acier inoxydable brossé	145239		42523800	692.00
	 Chrome	145239	1424654	42523000	692.00
	 Noir mat	145239		42523670	692.00
	 Blanc mat	145239		42523700	692.00
	 Bronze brossé	145239		42523140	692.00
	 Noir chromé brossé	145239		42523340	692.00
	 Aspect doré poli	145239		42523990	692.00
	 AXOR FinishPlus*			42523XXX	692.00
	1200	 Acier inoxydable brossé	145240		42524800
 Chrome		145240	1424655	42524000	702.00
 Noir mat		145240		42524670	702.00
 Blanc mat		145240		42524700	702.00
 Bronze brossé		145240		42524140	702.00
 Noir chromé brossé		145240		42524340	702.00
 Aspect doré poli		145240		42524990	702.00
 AXOR FinishPlus*				42524XXX	702.00

⚠ A compléter avec (au choix):

	Code article	CHF
 Corps d'encastrement pour caniveau de douche linéaire pour installation standard	01005180	189.00
 Corps d'encastrement pour caniveau de douche linéaire pour installation à faible hauteur	01006180	189.00
 Corps d'encastrement pour caniveau de douche linéaire pour installation verticale	01007180	189.00

Sets de finition caniveaux de douche pour montage mural

Caractéristiques des variantes

/ comprenant: conception de la grille, kit d'installation, Dryphon
 / type de fixation: montage mural
 / surface facile d'entretien
 / set d'installation avec réglage de la hauteur de 7 à 18 mm selon l'épaisseur des carreaux
 / épaisseur des carreaux: jusqu'à 18 mm

/ convient à tous les types de carreaux
 / jusqu'à 55 l/min capacité d'évacuation
 / domaine d'emploi: construction neuve, rénovation
 / l'outil lève-grille permet de retirer aisément le set de finition
 / avec pente intégrée
 / type de joint anti-odeurs: mécanique

/ Dryphon permet un système de siphon sans eau
 / joint d'étanchéité invisible
 / matériau de la grille: Acier inoxydable 304 (1.4301)
 / convient pour l'évacuation principale

700 - 1200

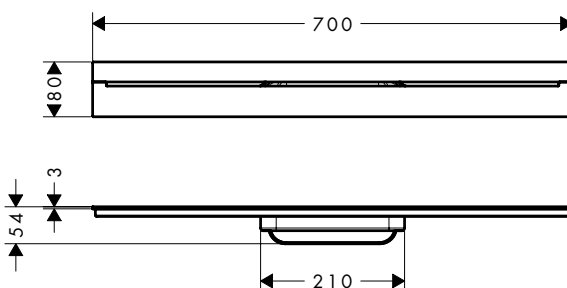

Technologies





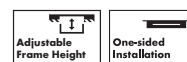



































Installation





Pour plus d'informations sur ce produit, voir la page suivante.

Vue d'ensemble

Longueur (mm)	Finition	TEAM	Sanitas Troesch	Code article	CHF
700	 Acier inoxydable brossé	145241		42525800	754.00
	 Chrome	145241	1424661	42525000	754.00
	 Noir mat	145241		42525670	754.00
	 Blanc mat	145241		42525700	754.00
	 Bronze brossé	145241		42525140	754.00
	 Noir chromé brossé	145241		42525340	754.00
	 Aspect doré poli	145241		42525990	754.00
	 AXOR FinishPlus*			42525XXX	754.00
	800	 Acier inoxydable brossé	145242		42526800
 Chrome		145242	1424662	42526000	759.00
 Noir mat		145242		42526670	759.00
 Blanc mat		145242		42526700	759.00
 Bronze brossé		145242		42526140	759.00
 Noir chromé brossé		145242		42526340	759.00
 Aspect doré poli		145242		42526990	759.00
 AXOR FinishPlus*				42526XXX	759.00
900		 Acier inoxydable brossé	145243		42527800
	 Chrome	145243	1424663	42527000	764.00
	 Noir mat	145243		42527670	764.00
	 Blanc mat	145243		42527700	764.00
	 Bronze brossé	145243		42527140	764.00
	 Noir chromé brossé	145243		42527340	764.00
	 Aspect doré poli	145243		42527990	764.00
	 AXOR FinishPlus*			42527XXX	764.00
	1000	 Acier inoxydable brossé	145244		42528800
 Chrome		145244	1424664	42528000	769.00
 Noir mat		145244		42528670	769.00
 Blanc mat		145244		42528700	769.00
 Bronze brossé		145244		42528140	769.00
 Noir chromé brossé		145244		42528340	769.00
 Aspect doré poli		145244		42528990	769.00
 AXOR FinishPlus*				42528XXX	769.00
1200		 Acier inoxydable brossé	145245		42529800
	 Chrome	145245	1424665	42529000	779.00
	 Noir mat	145245		42529670	779.00
	 Blanc mat	145245		42529700	779.00
	 Bronze brossé	145245		42529140	779.00
	 Noir chromé brossé	145245		42529340	779.00
	Aspect doré poli	145245		42529990	779.00
	AXOR FinishPlus*			42529XXX	779.00

Sets de finition caniveaux de douche pour montage mural

⚠ A compléter avec (au choix):		Code article	CHF
	Corps d'encastrement pour caniveau de douche linéaire pour installation standard	01005180	189.00
	Corps d'encastrement pour caniveau de douche linéaire pour installation à faible hauteur	01006180	189.00
	Corps d'encastrement pour caniveau de douche linéaire pour installation verticale	01007180	189.00

Set complet Exafill S. Bec déverseur

Caractéristiques

/ comprenant: siphon de baignoire, corps d'encastrement, set de finition

/ compatible avec pour baignoires standards, pour baignoires avec bord oblique
/ longueur du câble Bowden 520 mm

/ trappe anti-odeur - hauteur du reflux 50 mm
/ raccordement en eau du flexible d'alimentation à gauche DN20

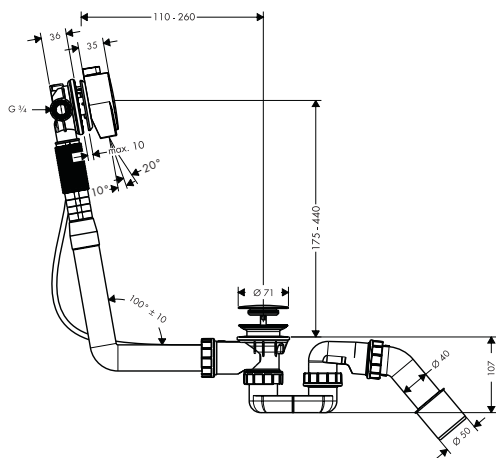

Finition	Code article	CHF
● Chrome	58307000	338.00
● Bronze brossé	58307140	507.00
● Noir chromé brossé	58307340	507.00
● Noir mat	58307670	477.00
○ Blanc mat	58307700	473.00
● Nickel brossé	58307820	507.00
● Aspect doré poli	58307990	507.00
● AXOR FinishPlus*	58307XXX	507.00

Set complet Exafill S. Bec déverseur spécial grande baignoire

Caractéristiques

/ comprenant: corps d'encastrement, siphon de baignoire, set de finition

/ compatible avec pour baignoires spéciales, pour baignoires avec bord oblique
/ longueur du câble Bowden 780 mm

/ raccordement en eau du flexible d'alimentation à gauche DN20

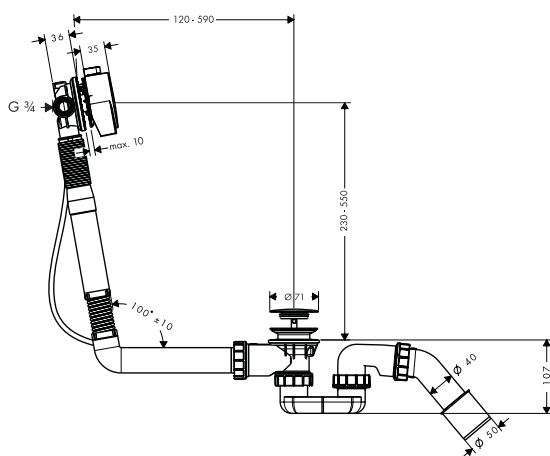

Finition	Code article	CHF
● Chrome	58317000	388.00
● Noir mat	58317670	544.00
○ Blanc mat	58317700	544.00
● AXOR FinishPlus*	58317XXX	582.00

Flexible de raccordement 3/4" 800 mm

Caractéristiques

/ longueur 800 mm
/ modèle: angle à 90°



	Code article	CHF
	58308000	124.00

Sets de finition

Caractéristiques des variantes

/ comprenant: boîte de flexible, flexible de douche, rosace
 / compatible avec montage sur plage de carrelage
 / 1 fonction
 / sBox : le flexible rentre directement et sans bruit dans son boîtier de protection

/ type de raccordement: DN15
 / aucune autre trappe de visite nécessaire
 / largeur du rebord de baignoire d'au moins 100 mm
 / plage de serrage: 0 - 30 mm

/ longueur maximale d'extension de la douchette 1,45 m
 / amovible pour l'entretien à tout moment
 / avec combinaison de sécurité intégrée EN 1717
 / débit maximal à 3 bars: 9,5 l/min

carré

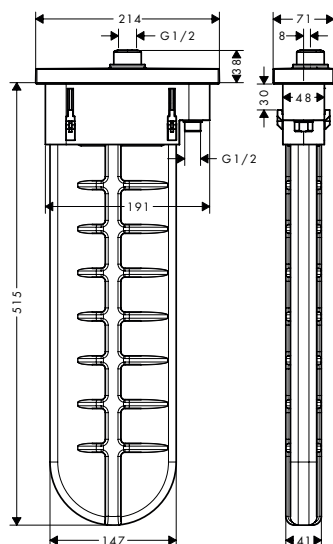

ovale

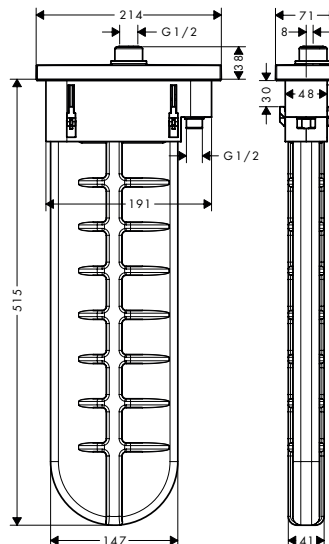

Certificats/déclarations





Vue d'ensemble

Forme	Finition	TEAM	Code article	CHF
carré	● Chrome	757168	28012000	435.00
	● AXOR FinishPlus*		28012XXX	653.00
ovale	● Chrome	757169	28022000	435.00
	● AXOR FinishPlus*		28022XXX	653.00

⚠ A compléter avec:

	Code article	CHF
 Corps d'encastrement pour support de douchette pour montage sur bord de baignoire	15490180	75.10

Options:

	Finition	Code article	CHF
 Adaptateur de raccordement pour Selecta	● Chrome	28071000	34.20
 Equerre d'angle pour plaque d'installation pour montage sur plage de carrelage		28011000	225.00
 Platine d'installation pour montage sur plage de carrelage		28014000	90.30

Corps d'encastrement pour combiné mitigeur 3 trous pour montage sur bord de baignoire

Caractéristiques

/ sBox : le flexible rentre directement et sans bruit dans son boîtier de protection
 / diamètre de perçage: 35 mm, 50 mm
 / plage de serrage: 0 - 30 mm

/ longueur maximale d'extension de la douchette: 1,45 m
 / compatible avec installation sur bord de baignoire
 / raccord G 1/2
 / longueur du flexible de raccordement: 600 mm

/ largeur du rebord de baignoire d'au moins 100 mm
 / diamètre de perçage sur la baignoire: deux trous de Ø 50/51 mm et raccordement par sciage requis (gabarit de montage)

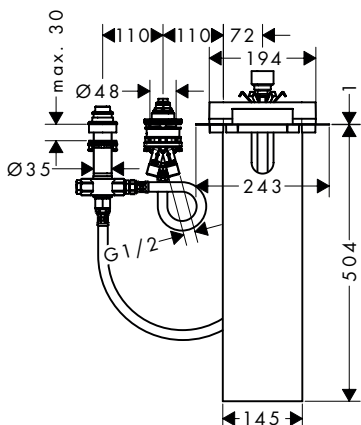

Certificats/déclarations



TEAM	Sanitas Troesch	Code article	CHF
757020	6410311	15487180	473.00

Corps d'encastrement pour support de douchette pour montage sur bord de baignoire

Caractéristiques

/ compatible avec montage sur plage de carrelage
 / 1 fonction
 / type de raccordement: DN15
 / longueur du flexible de raccordement: 600 mm

/ largeur du rebord de baignoire d'au moins 100 mm

/ diamètre de perçage sur la baignoire: deux trous de Ø 50/51 mm et raccordement par sciage requis (gabarit de montage)
 / plage de serrage: 0 - 30 mm

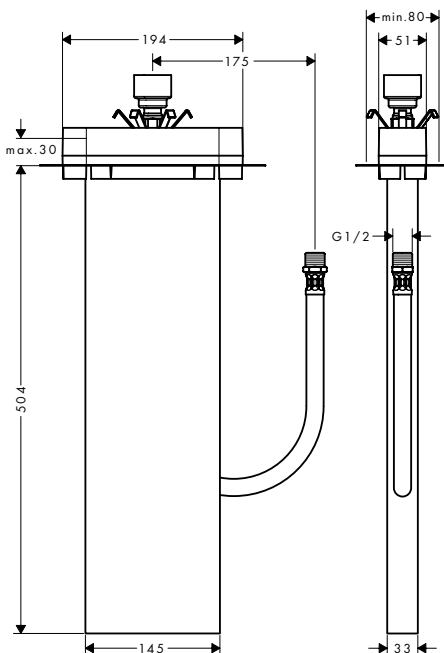

Certificats/déclarations



TEAM	Code article	CHF
757046	15490180	75.10

Options:



Platine d'installation pour montage sur plage de carrelage

Code article CHF

28014000 90.30



Equerre d'angle pour plaque d'installation pour montage sur plage de carrelage

Code article CHF

28011000 225.00

Platine d'installation pour montage sur plage de carrelage

Caractéristiques

/ dimensions: 350 x 120 mm

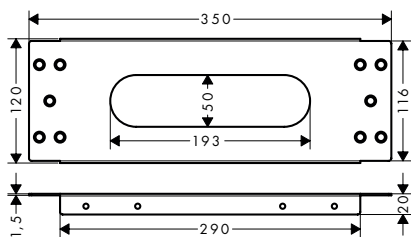

TEAM	Code article	CHF
757047	28014000	90.30

Equerre d'angle pour plaque d'installation pour montage sur plage de carrelage

Caractéristiques

/ Hauteur de montage maximale: 750 mm

/ Hauteur d'installation minimale: 400 mm

/ unité d'emballage: 2 pièces

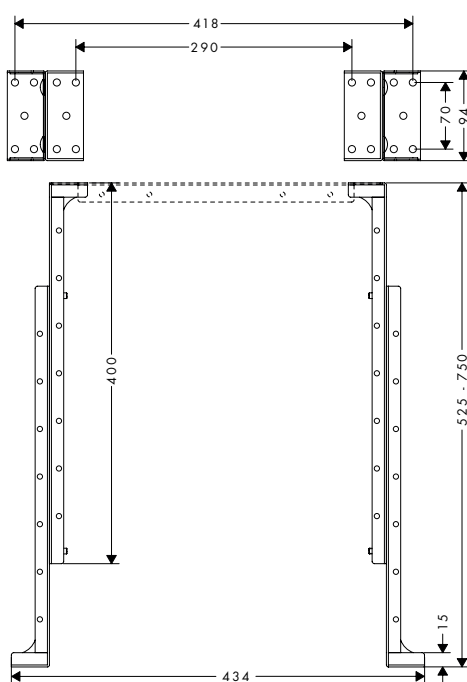

TEAM	Code article	CHF
757048	28011000	225.00

Set complet Flexaplus S pour baignoire standard

Caractéristiques

/ comprenant: corps d'encastrement, set de finition
/ compatible avec pour baignoires standards

/ vis de raccordement PE 1 1/2" x 40/50 mm
/ longueur du câble Bowden 520 mm

/ trappe anti-odeur - hauteur du reflux 50 mm

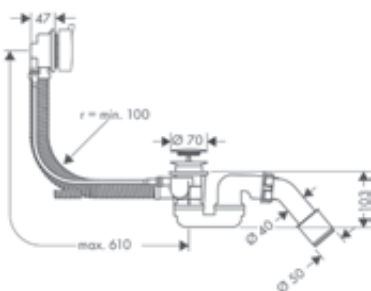

Finition	Code article	CHF
● Chrome	58316000	94.00
● Bronze brossé	58316140	140.00
● Noir chromé brossé	58316340	140.00
● Noir mat	58316670	131.00
○ Blanc mat	58316700	131.00
● Nickel brossé	58316820	140.00
● Aspect doré poli	58316990	140.00
● AXOR FinishPlus*	58316XXX	140.00

Set complet Flexaplus S spécial grande baignoire

Caractéristiques

/ comprenant: corps d'encastrement, siphon de baignoire, set de finition

/ compatible avec pour baignoires spéciales / vis de raccordement PE 1 1/2" x 40/50 mm

/ longueur du câble Bowden 780 mm

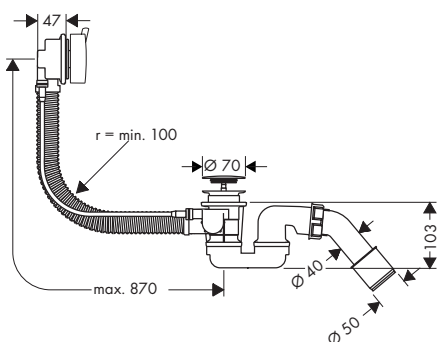

Finition	Code article	CHF
● Chrome	58318000	120.00
● Noir mat	58318670	168.00
○ Blanc mat	58318700	168.00
● AXOR FinishPlus*	58318XXX	180.00

Garniture de vidage pour mitigeur de lavabo et bidet

Caractéristiques

/ fonctionne avec une tirette / pour lavabos et lave-mains avec trop-plein

/ dimension du raccordement 1 1/4" / avec trop-plein

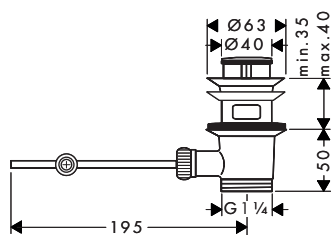

Finition	Code article	CHF
● Chrome	51302000	86.00
● AXOR FinishPlus*	51302XXX	129.00

Garniture de vidage de lavabo Push-open

Caractéristiques

/ E4, C0, A., U3 / ouverture par bouchon pression

/ pour lavabos et lave-mains avec trop-plein / dimension du raccordement 1 1/4"

/ avec trop-plein

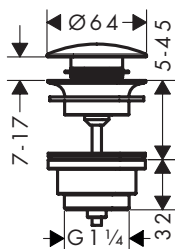

Finition	Code article	CHF
● Chrome	51300000	80.00
● Bronze brossé	51300140	120.00
● Noir chromé brossé	51300340	120.00
● Noir mat	51300670	113.00
○ Blanc mat	51300700	113.00
● Nickel brossé	51300820	120.00
● Aspect doré poli	51300990	120.00
● AXOR FinishPlus*	51300XXX	120.00

Garniture de vidage de lavabo bonde à écoulement libre

Caractéristiques

/ à écoulement libre
/ pour vasques sans trop-plein

/ dimension du raccordement 1 1/4"
/ avec trop-plein

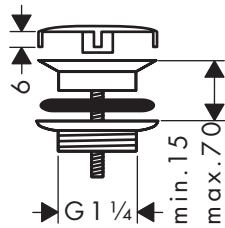

Finition	Code article	CHF
Chrome	51301000	51.00
Bronze brossé	51301140	77.00
Aspect doré brossé	51301250	77.00
Rouge doré poli	51301300	77.00
Rouge doré brossé	51301310	77.00
Noir chromé poli	51301330	77.00
Noir chromé brossé	51301340	77.00
Noir mat	51301670	72.30
Blanc mat	51301700	72.30
Aspect acier inoxydable	51301800	77.00
Nickel brossé	51301820	77.00
Laiton brossé	51301950	77.00
Aspect doré poli	51301990	77.00
AXOR FinishPlus*	51301XXX	77.00

Siphon design Flowstar

Caractéristiques

/ distance d'ajustement de 65-165 mm
/ distance du mur 330 mm

/ trappe anti-odeur - hauteur du reflux 70 mm
/ dimension du raccordement d'entrée: 1 1/4"

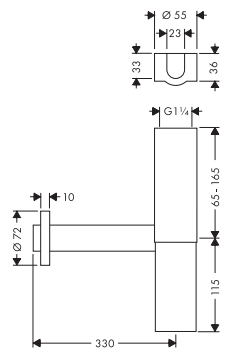

Finition	Code article	CHF
Chrome	51303000	186.00
Nickel brossé	51303820	279.00
AXOR FinishPlus*	51303XXX	279.00

Siphon design Flowstar S

Caractéristiques

/ distance d'ajustement de 60-165 mm
/ distance du mur 330 mm

/ trappe anti-odeur - hauteur du reflux 75 mm
/ dimension du raccordement d'entrée: 1 1/4"

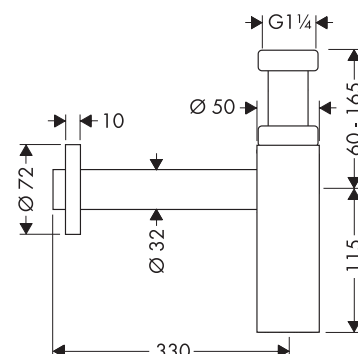

Finition	Code article	CHF
Chrome	51305000	104.00
Bronze brossé	51305140	156.00
Noir chromé brossé	51305340	156.00
Noir mat	51305670	146.00
Blanc mat	51305700	146.00
Nickel brossé	51305820	156.00
Aspect doré poli	51305990	156.00
AXOR FinishPlus*	51305XXX	156.00

*Pour plus d'informations veuillez vous référer à la liste „AXOR FinishPlus“.

Cache

Caractéristiques

/ pour robinet d'arrêt
/ unité d'emballage: 1 pièce



Finition	Code article	CHF
● Chrome	51306000	44.00
● Bronze brossé	51306140	66.00
● Noir chromé brossé	51306340	66.00
● Noir mat	51306670	62.00
○ Blanc mat	51306700	61.70
● Nickel brossé	51306820	66.00
● Aspect doré poli	51306990	66.00
● AXOR FinishPlus*	51306XXX	66.00

Robinet d'arrêt avec micro filtre

Caractéristiques

/ pour protéger les mitigeurs des impuretés, ex. robinetterie électronique

/ dimension du raccordement d'entrée: 1/2"
/ dimensions du raccordement de sortie: G 3/8

/ unité d'emballage: 1 pièce

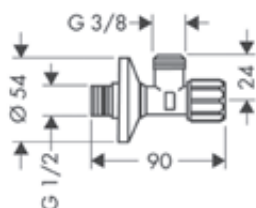

Finition	Code article	CHF
● Chrome	51308000	41.60



Corps d'encastrement AXOR

iBox universal	618
Corps d'encastrement pour robinetteries de lavabo	626
Corps d'encastrement pour robinetteries de baignoire	631
Corps d'encastrement pour robinetteries de douche	633
Corps d'encastrement pour évacuations de douche	642
Corps d'encastrement pour douches de tête	644

AXOR



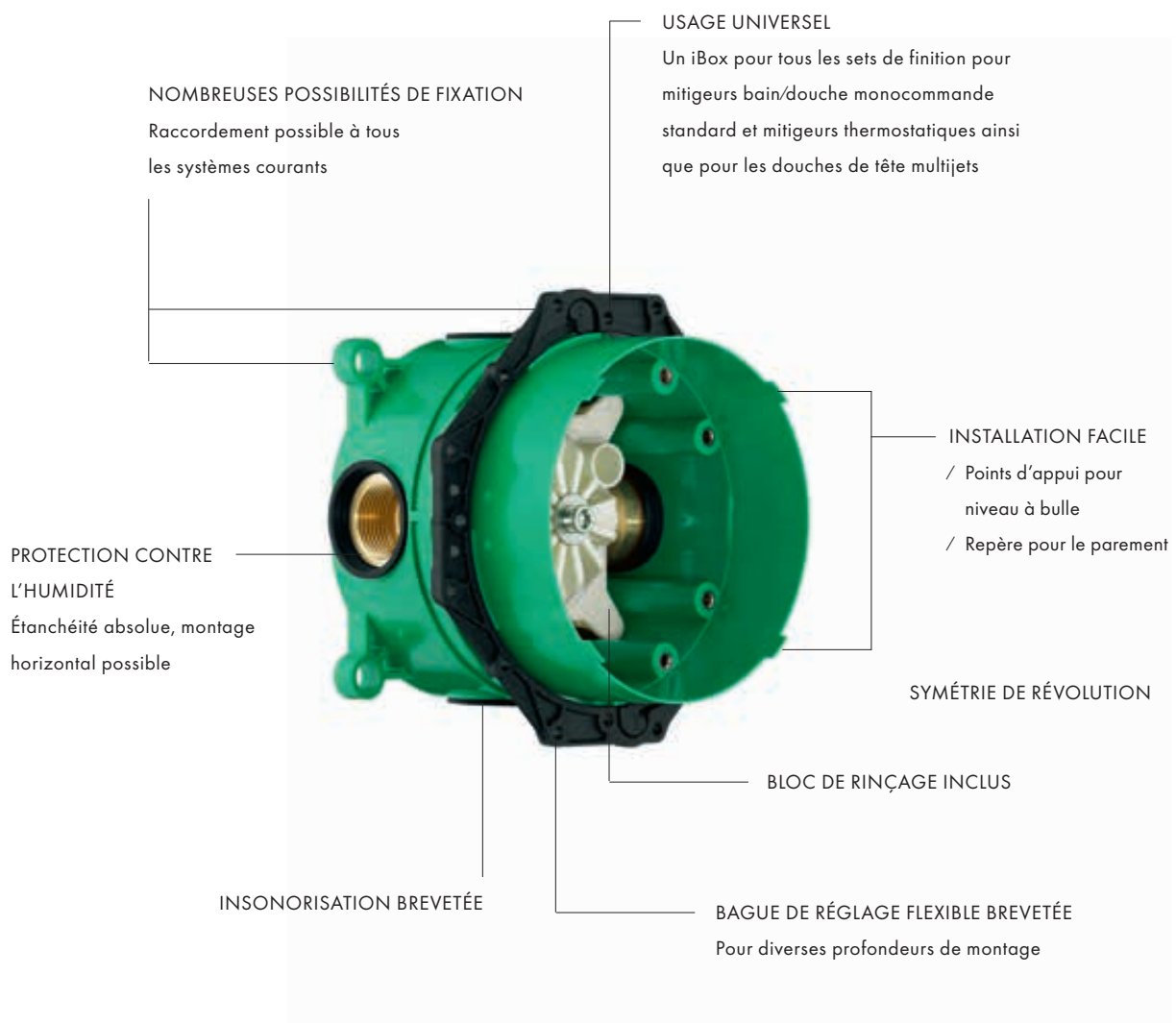

AXOR est synonyme de perfection dans toutes les dimensions. L'iBox universel en est un exemple. Un corps d'encastrement pour une multitude de solutions encastrées. Sans compromis, fiable et très facile à monter.

Corps d'encastrement AXOR

Technologie avec système

AXOR excelle jusque dans le mur et sous la baignoire ou la vasque, là où sont installés les mitigeurs et les douches. Les corps d'encastrement AXOR sont le fruit du riche savoir-faire du groupe Hansgrohe. Fabrication selon les normes de qualité les plus strictes.

POINTS FORTS DE LA GAMME :

iBox universal

- / Un corps d'encastrement pour une multitude de solutions encastrées. Particulièrement facile à installer.
- / Peut être utilisé pour plus de 15 sets de finition différents pour douches, baignoires et mitigeurs thermostatiques à encastrer
- / Flexibilité dans le choix des robinets grâce à la préinstallation facile
- / Plus grande liberté de mouvement dans la douche
- / Remplacement aisé par de nouveaux mitigeurs en cas de rénovation
- / Planification de projet simplifiée car un corps d'encastrement est utilisé pour toutes les solutions
- / Utilisation possible dans les espaces privés et publics
- / Conforme aux normes et standards dans le monde entier

Tout savoir sur les corps d'encastrement et les garnitures de vidage et de trop-plein AXOR : pro.hansgrohe.ch

Corps d'encastrement

Caractéristiques

/ compatible avec tous les sets de finition pour douche/baignoire et thermostatique avec

installation encastrée
/ type de raccordement: DN20

/ montage symétrique
/ installation insonorisée

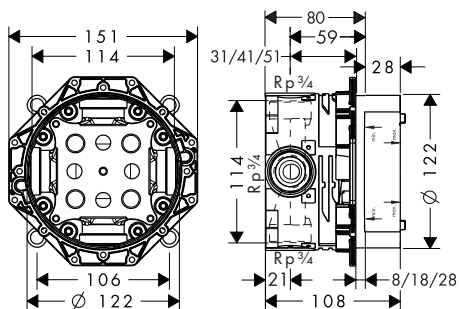

Certificats/déclarations



Code article	CHF
01700180	135.00

Options:

	Code article	CHF
Rail de fixation pour iBox	93171000	41.30
Rallonge 25 mm pour iBox universal	13587000	58.20
HG Reduction coupling iBox universal	97759000	13.20

Corps d'encastrement avec robinet d'arrêt

Caractéristiques

/ compatible avec tous les sets de finition pour douche/baignoire et thermostatique avec

installation encastrée
/ type de raccordement: DN20

/ installation insonorisée

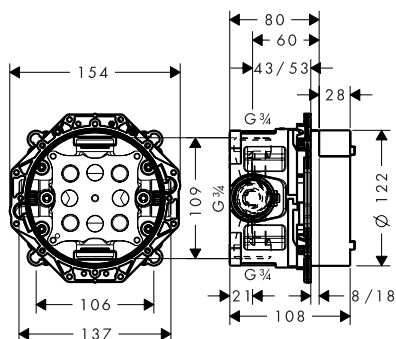

Code article	CHF
01750180	216.00

Options:

	Code article	CHF
Rail de fixation pour iBox	93171000	41.30
Rallonge 25 mm pour iBox universal	13587000	58.20
HG Reduction coupling iBox universal	97759000	13.20

Rallonge 25 mm pour iBox universal

Caractéristiques

/ rallonge du corps d'encastrement
/ longueur de l'extension: 25 mm

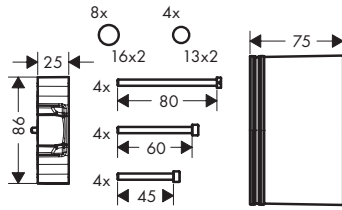

Code article	CHF
13587000	58.20

Rosace de compensation Softsquare

Caractéristiques

/ pour montage entre le carrelage et le set de finition

/ compatible avec tous les sets de finition encastrés avec angles arrondis

/ dimensions: 172 mm x 172 mm
/ longueur de l'extension: 22 mm

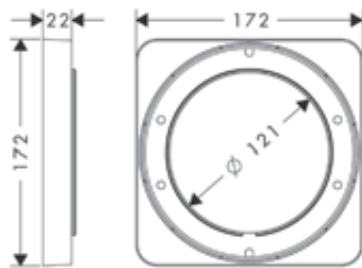

Finition	Code article	CHF
Chrome	98860000	58.30
AXOR FinishPlus*	98860XXX	87.00

Rosace ronde 33 mm pour robinetterie encastrée 1 trou

Caractéristiques

/ lorsque la profondeur d'encastrement est limitée
/ diamètre : 170 mm

/ dimensions: 18 mm plus épaisse que la rosace par défaut

/ longueur de l'extension: 33 mm

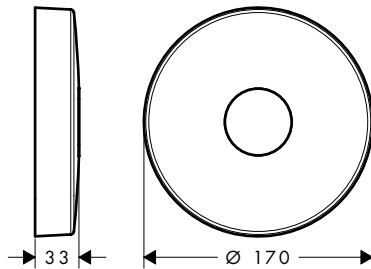

Finition	Code article	CHF
Chrome	14960000	64.50
Noir chromé brossé	14960340	101.00
AXOR FinishPlus*	14960XXX	97.00

Rosace ronde 33 mm pour robinetterie encastrée 2 trous

Caractéristiques

/ lorsque la profondeur d'encastrement est limitée
/ diamètre : 170 mm

/ dimensions: 18 mm plus épaisse que la rosace par défaut

/ longueur de l'extension: 33 mm

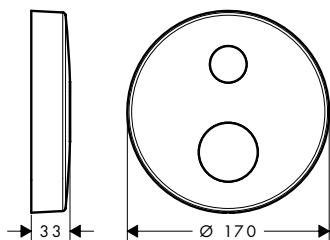

Finition	Code article	CHF
● Chrome	14961000	64.50
● Noir chromé brossé	14961340	101.00
● AXOR FinishPlus*	14961XXX	96.80

Rosace ronde 33 mm pour robinetterie encastrée 2 trous - position 0-1-2

Caractéristiques

/ lorsque la profondeur d'encastrement est limitée
/ diamètre : 170 mm

/ dimensions: 18 mm plus épaisse que la rosace par défaut

/ longueur de l'extension: 33 mm

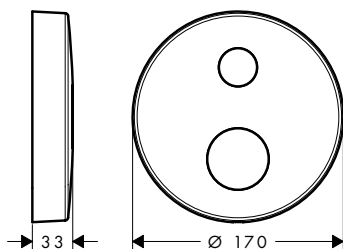

Finition	Code article	CHF
● Chrome	14962000	64.50
● AXOR FinishPlus*	14962XXX	96.80

Rosace ronde 33 mm pour robinetterie encastrée 2 trous - position 0-1

Caractéristiques

/ lorsque la profondeur d'encastrement est limitée
/ diamètre : 170 mm

/ dimensions: 18 mm plus épaisse que la rosace par défaut

/ longueur de l'extension: 33 mm

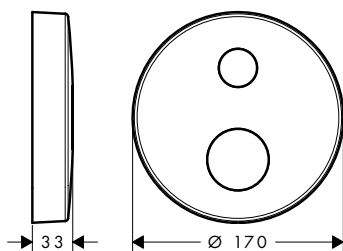

Finition	Code article	CHF
● Chrome	14963000	64.50
● AXOR FinishPlus*	14963XXX	96.80

Rosace Square 33 mm pour robinetterie encastrée 1 trou

Caractéristiques

/ lorsque la profondeur d'encastrement est limitée
/ diamètre : 170 mm

/ dimensions: 18 mm plus épaisse que la rosace par défaut

/ longueur de l'extension: 33 mm

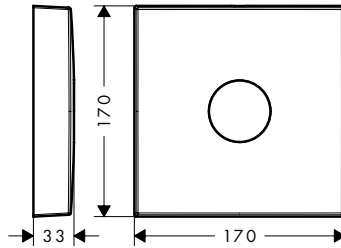

Finition	Code article	CHF
● Chrome	14964000	79.00
● AXOR FinishPlus*	14964XXX	119.00

Rosace Square 33 mm pour robinetterie encastrée 1 trou - rouge bleu

Caractéristiques

/ lorsque la profondeur d'encastrement est limitée
/ diamètre : 170 mm

/ dimensions: 18 mm plus épaisse que la rosace par défaut

/ longueur de l'extension: 33 mm

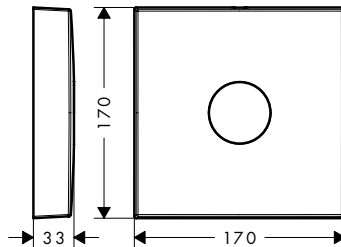

Finition	Code article	CHF
● Chrome	14965000	79.00
● AXOR FinishPlus*	14965XXX	119.00

Rosace Square 33 mm pour robinetterie encastrée 1 trou - position flèche

Caractéristiques

/ lorsque la profondeur d'encastrement est limitée
/ diamètre : 170 mm

/ dimensions: 18 mm plus épaisse que la rosace par défaut

/ longueur de l'extension: 33 mm

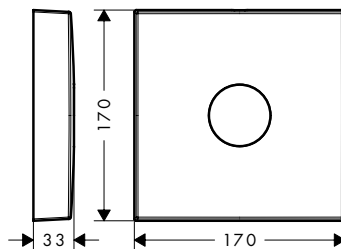

Finition	Code article	CHF
● Chrome	14966000	79.00
● AXOR FinishPlus*	14966XXX	119.00

Rosace Square 33 mm pour robinetterie encastrée 2 trous

Caractéristiques

/ lorsque la profondeur d'encastrement est limitée
/ diamètre : 170 mm

/ dimensions: 18 mm plus épaisse que la rosace par défaut

/ longueur de l'extension: 33 mm

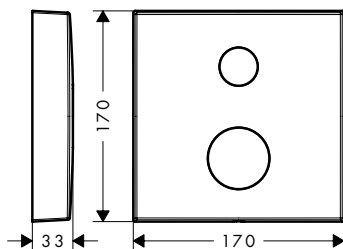

Finition	Code article	CHF
Chrome	14967000	79.00
AXOR FinishPlus*	14967XXX	119.00

Rosace Square 33 mm pour robinetterie encastrée 2 trous - position 0-1

Caractéristiques

/ lorsque la profondeur d'encastrement est limitée
/ diamètre : 170 mm

/ dimensions: 18 mm plus épaisse que la rosace par défaut

/ longueur de l'extension: 33 mm

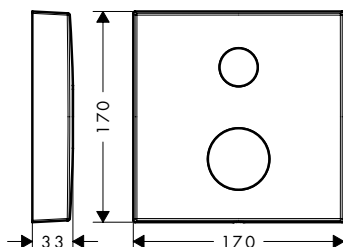

Finition	Code article	CHF
Chrome	14968000	79.00
AXOR FinishPlus*	14968XXX	119.00

Rosace Square 33 mm pour robinetterie encastrée 2 trous - position 0-1-2

Caractéristiques

/ lorsque la profondeur d'encastrement est limitée
/ diamètre : 170 mm

/ dimensions: 18 mm plus épaisse que la rosace par défaut

/ longueur de l'extension: 33 mm

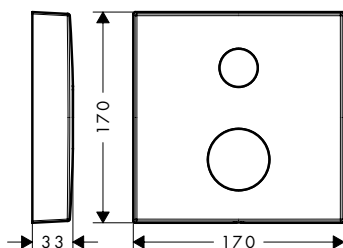

Finition	Code article	CHF
Chrome	14969000	79.00
AXOR FinishPlus*	14969XXX	119.00

Rosace Square 33 mm pour robinetterie encastrée 2 trous - position 0-1

Caractéristiques

/ lorsque la profondeur d'encastrement est limitée
/ diamètre : 170 mm

/ dimensions: 18 mm plus épaisse que la rosace par défaut

/ longueur de l'extension: 33 mm

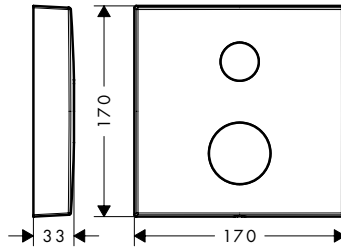

Finition	Code article	CHF
● Chrome	14970000	79.00
● AXOR FinishPlus*	14970XXX	119.00

Rosace Softsquare 33 mm pour robinetterie encastrée 1 trou

Caractéristiques

/ lorsque la profondeur d'encastrement est limitée
/ diamètre : 170 mm

/ dimensions: 18 mm plus épaisse que la rosace par défaut

/ longueur de l'extension: 33 mm

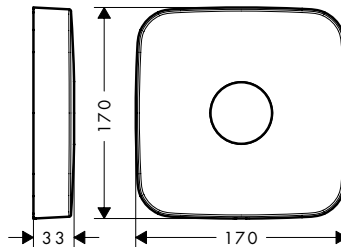

Finition	Code article	CHF
● Chrome	14971000	79.00
● AXOR FinishPlus*	14971XXX	119.00

Rosace Softsquare 33 mm pour robinetterie encastrée 2 trous

Caractéristiques

/ lorsque la profondeur d'encastrement est limitée
/ diamètre : 170 mm

/ dimensions: 18 mm plus épaisse que la rosace par défaut

/ longueur de l'extension: 33 mm

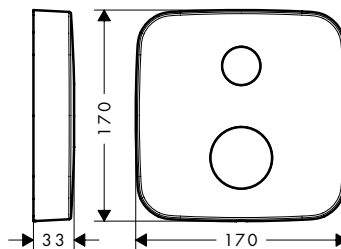

Finition	Code article	CHF
● Chrome	14972000	79.00
● AXOR FinishPlus*	14972XXX	119.00

Rosace Softsquare 33 mm pour robinetterie encastrée 2 trous - position 0-1-2

Caractéristiques

/ lorsque la profondeur d'encastrement est limitée
/ diamètre : 170 mm

/ dimensions: 18 mm plus épaisse que la rosace par défaut

/ longueur de l'extension: 33 mm

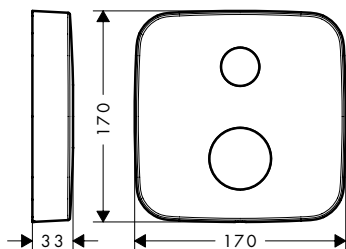

Finition	Code article	CHF
● Chrome	14973000	79.00
● AXOR FinishPlus*	14973XXX	119.00

Rosace Softsquare 33 mm pour robinetterie encastrée 2 trous - position 0-1

Caractéristiques

/ lorsque la profondeur d'encastrement est limitée
/ diamètre : 170 mm

/ dimensions: 18 mm plus épaisse que la rosace par défaut

/ longueur de l'extension: 33 mm

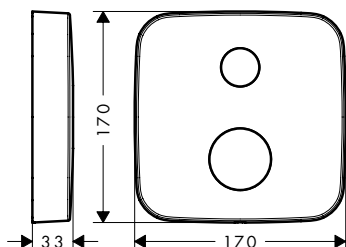

Finition	Code article	CHF
● Chrome	14974000	79.00
● AXOR FinishPlus*	14974XXX	119.00

Extension pour corps d'encastrement

Caractéristiques

/ lorsque la profondeur d'encastrement est limitée

/ diamètre : 80 mm

/ longueur de l'extension: 22 mm

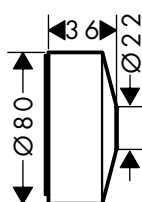





Finition	Code article	CHF
● Chrome	13610000	34.70
● Noir mat	13610670	48.40
○ Blanc mat	13610700	48.40
● AXOR FinishPlus*	13610XXX	52.00

Rosace de compensation carrelage

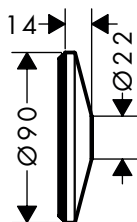
Caractéristiques

/ pour une grande surface de carrelage
/ diamètre : 90 mm



Finition	Code article	CHF
 Chrome	13611000	34.70
 Noir mat	13611670	48.40
 Blanc mat	13611700	48.40
 AXOR FinishPlus*	13611XXX	52.00

Rail de fixation pour iBox

Caractéristiques

/ installation rapide de l'iBox Universal, adaptée à toutes les configurations de pose

/ Permet de combler les différentes profondeurs d'encastrement

/ souple pour une installation murale facile

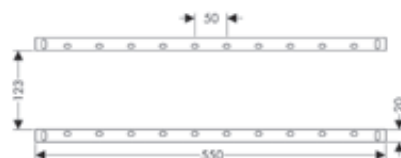

	Code article	CHF
	93171000	41.30

Corps d'encastrement pour mitigeur lavabo et évier encastré

Caractéristiques

/ positionnement de la poignée à gauche ou à droite du bec
 / orientation facile grâce au niveau à bulle
 / avec couvercle de protection contre la contamination lors du montage

/ avec indication des dimensions pour déterminer exactement la profondeur d'installation
 / avec pattes de fixation prémontées pour le montage dans les cloisons sèches et les cloisons pleines

/ installation insonorisée
 / profondeur de montage min: 44 mm
 / profondeur de montage max.: 72 mm

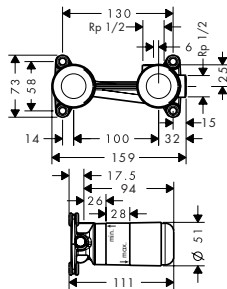

Certificats/déclarations



Code article	CHF
13623180	248.00

Options:



Rallonge 25 mm pour mitigeur de lavabo mural encastré

Code article	CHF
13586000	130.00

Rallonge 25 mm pour mitigeur de lavabo mural encastré

Caractéristiques

/ longueur de l'extension: 25 mm

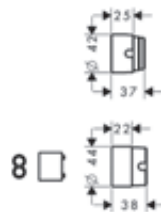

Code article	CHF
13586000	130.00

Corps d'encastrement pour mitigeur de lavabo Select

Caractéristiques

/ installation insonorisée

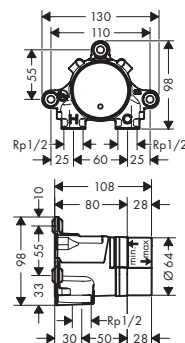

TEAM	Sanitas Troesch	Code article	CHF
757523	6418138	13625180	277.00

Options:



Rallonge pour corps d'encastrement mitigeur de lavabo mural Select

Code article	CHF
13609000	57.60

Rallonge pour corps d'encastrement mitigeur de lavabo mural Select

Caractéristiques

/ rallonge du corps d'encastrement
/ longueur de l'extension: 25 mm

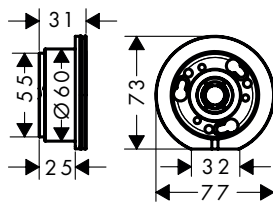

Code article	CHF
13609000	57.60

Corps d'encastrement pour robinet d'arrêt 1/2"

Caractéristiques

/ type de raccordement: 1/2"
/ aucune autre trappe de visite nécessaire
/ montage symétrique

/ profondeur de montage min: 45 mm
/ profondeur de montage max.: 73 mm

/ pour colonne de douche thermostatique et mitigeur de lavabo mural

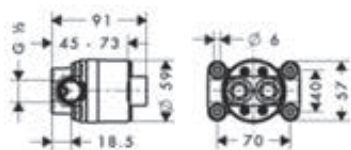

Certificats/déclarations



TEAM	Sanitas Troesch	Code article	CHF
757013	6412926	10902180	414.00

⚠ A compléter avec:



Rosace d'étanchéité (conseillée)

Code article	CHF
96660000	14.80

Options:



Rallonge 28 mm pour colonne de douche

Code article	CHF
10980000	286.00



Rallonge 28 mm pour mitigeur de lavabo mural

Code article	CHF
12918000	125.00



Rallonge 28 mm pour mitigeur de lavabo mural encastré

Code article	CHF
11980000	180.00

Rallonge 28 mm pour mitigeur de lavabo mural encastré

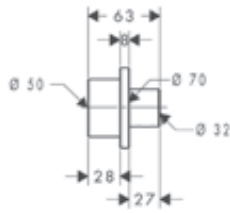

Code article	CHF
11980000	180.00

Rallonge 28 mm pour mitigeur de lavabo mural

Caractéristiques

/ rallonge du corps d'encastrement

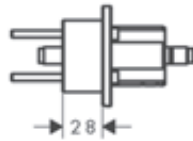

Code article	CHF
12918000	125.00

Corps d'encastrement pour mélangeur lavabo mural 3 trous et B/D mural 3 trous

Caractéristiques

/ compatible avec tous les mélangeurs de lavabo encastrés 3 trous muraux

/ raccordement par le haut ou par le bas
/ profondeur de montage min: 70 mm

/ profondeur de montage max.: 95 mm

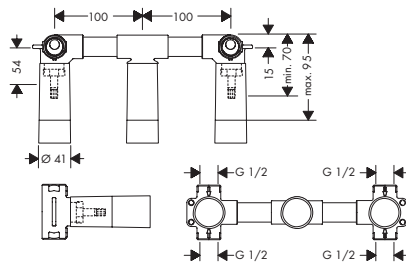

Certificats/déclarations



TEAM	Sanitas Troesch	Code article	CHF
757051	6412963	10303180	272.00

Options:



Rosace d'étanchéité

Code article	CHF
96383000	36.60



Rallonge 25 mm pour corps d'encastrement 3 trous mural

96259000	67.10
----------	-------

Rallonge 25 mm pour corps d'encastrement 3 trous mural

Caractéristiques

/ longueur de l'extension: 25 mm



Code article	CHF
96259000	67.10

Rosace d'étanchéité

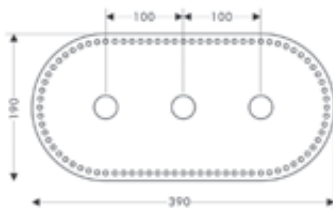

Code article	CHF
96383000	36.60

Corps d'encastrement pour mitigeur encastré au sol

Caractéristiques

/ pour montage sur sol brut

/ compatible avec mitigeur de baignoire, mitigeur de lavabo et bec déverseur à encastrer au sol

/ profondeur de montage min: 53 mm
/ profondeur de montage max.: 133 mm

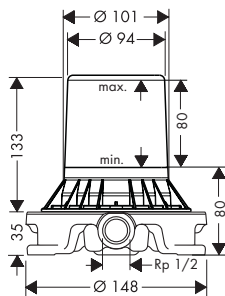

Certificats/déclarations



TEAM	Sanitas Troesch	Code article	CHF
758415	6412905	10452180	531.00

Options:



Rosace d'étanchéité

Code article	CHF
96441000	154.00

Rosace d'étanchéité

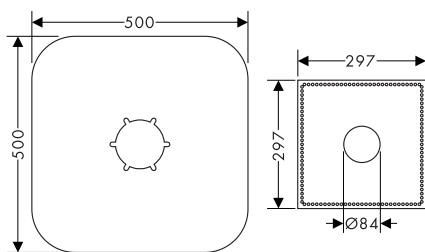

Code article	CHF
96441000	154.00

Corps d'encastrement pour mélangeur bain/douche encastré au sol

Caractéristiques

- / deux manchettes d'étanchéité nécessaires
- / pour montage sur sol brut

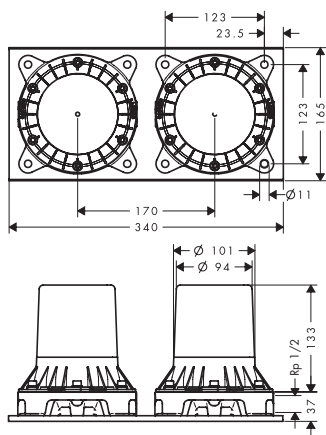

TEAM	Sanitas Troesch	Code article	CHF
757713	6413708	16549180	1'033.00

Options:



Rosace d'étanchéité

Code article	CHF
96441000	154.00

Corps d'encastrement pour thermostatique 2 trous pour montage sur bord de baignoire

Caractéristiques

- / convient pour un bec déporté
- / débit de sortie supérieure: 31 l/min
- / raccord G 1/2
- / sortie inférieure du débit: 31 l/min

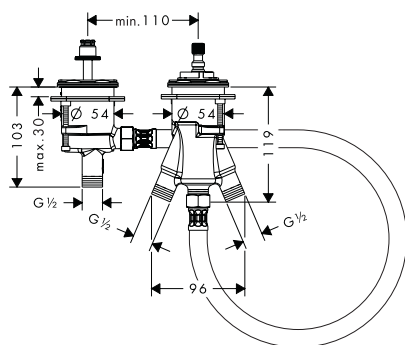

Certificats/déclarations



Code article	CHF
15486180	601.00

Corps d'encastrement pour combiné mitigeur 3 trous pour montage sur bord de baignoire

Caractéristiques

/ longueur maximale d'extension de la douche: 1,10 m

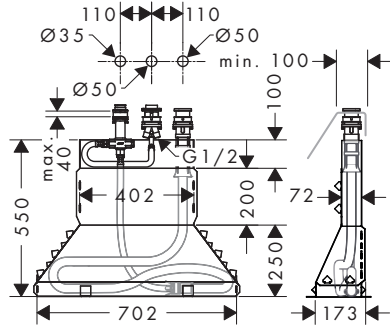

Code article	CHF
15485180	793.00

Corps d'encastrement pour combiné thermostatique 4 trous pour montage sur bord de baignoire

Caractéristiques

/ longueur maximale d'extension de la douche: 1,10 m

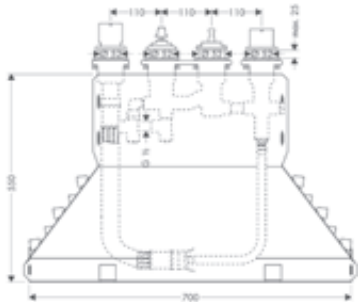

TEAM	Sanitas Troesch	Code article	CHF
758027	6410312	15482180	1'267.00

Options:



Prolongation insert Secuflex

Code article	CHF
98806000	5.00

Corps d'encastrement pour combiné mélangeur 4 trous pour montage sur bord de baignoire

Caractéristiques

/ longueur maximale d'extension de la douche: 1,10 m

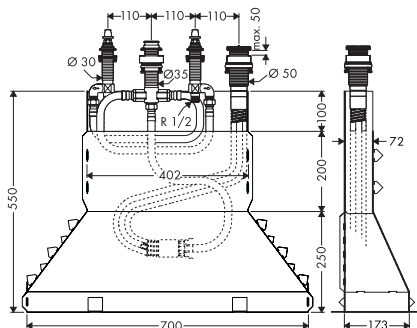

Certificats/déclarations



Code article	CHF
15480180	967.00

Options:



Prolongation insert Secuflex

Code article	CHF
98806000	5.00

Corps d'encastrement pour combiné 4 trous pour batterie 4 trous thermostatique pour montage sur plage de carrelage

Caractéristiques

/ longueur maximale d'extension de la douchette: 1,10 m

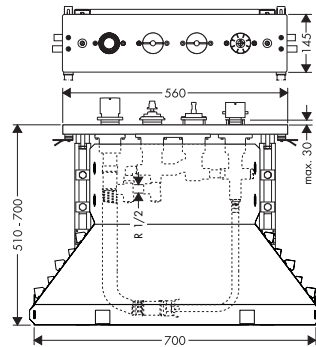

TEAM	Sanitas Troesch	Code article	CHF
758028	6410314	15483180	1'896.00

Options:



Prolongation insert Secuflex

Code article	CHF
98806000	5.00

Corps d'encastrement pour batterie mélangeur 4 trous sur plage de carrelage

Caractéristiques

/ longueur maximale d'extension de la douchette: 1,10 m

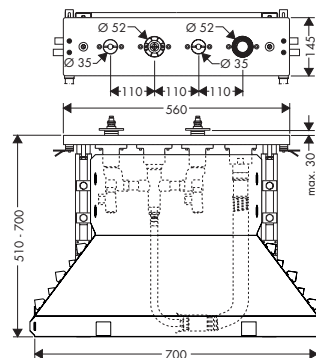

TEAM	Sanitas Troesch	Code article	CHF
758024	6410293	15481180	1'662.00

Options:



Prolongation insert Secuflex

Code article	CHF
98806000	5.00

Corps d'encastrement pour mitigeur thermostatique 2 fonctions

Caractéristiques

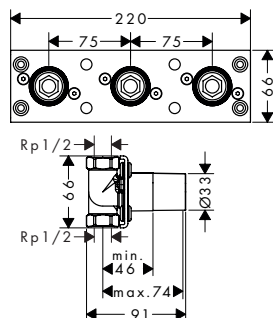
/ type de raccordement: Rp 1/2
/ installation insonorisée/ profondeur de montage min: 46 mm
/ profondeur de montage max.: 74 mm

Certificats/déclarations



TEAM	Sanitas Troesch	Code article	CHF
757038	6418145	45442180	120.00

Corps d'encastrement pour mitigeur thermostatique 3 fonctions

Caractéristiques

/ compatible avec AXOR Edge thermostatique pour 3 systèmes apparent/encastré / type de raccordement: Rp 1/2
/ installation insonorisée

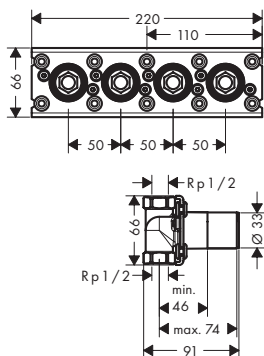

Certificats/déclarations



TEAM	Sanitas Troesch	Code article	CHF
757029	6418149	45443180	140.00

Corps d'encastrement pour module thermostatique 2 fonctions

Caractéristiques

/ 2 fonctions / type de raccordement: DN15/DN20 / installation horizontale / installation insonorisée / profondeur de montage min: 92 mm / profondeur de montage max.: 120 mm

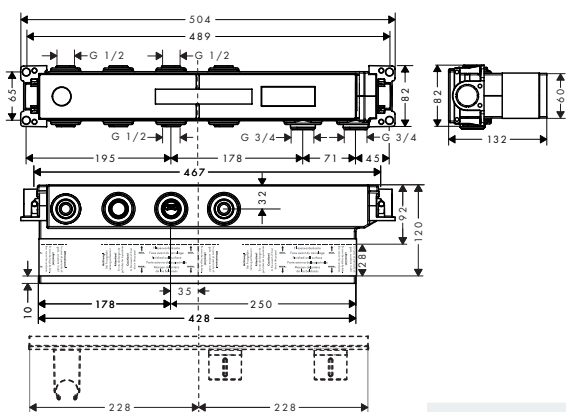

Certificats/déclarations



TEAM	Sanitas Troesch	Code article	CHF
757039	6418171	18310180	898.00

Corps d'encastrement pour module thermostatique 3 fonctions

Caractéristiques

/ 3 fonctions / type de raccordement: DN15/DN20 / installation horizontale / installation insonorisée / profondeur de montage min: 92 mm / profondeur de montage max.: 120 mm

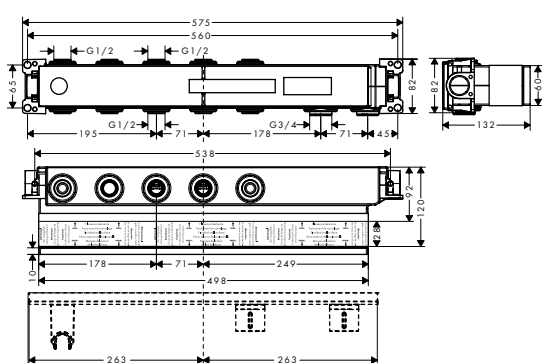

Certificats/déclarations



TEAM	Sanitas Troesch	Code article	CHF
757040	6418172	18311180	1'048.00

Corps d'encastrement pour module thermostatique 4 fonctions

Caractéristiques

/ 4 fonctions
/ type de raccordement: DN15/DN20

/ installation horizontale
/ installation insonorisée

/ profondeur de montage min: 92 mm
/ profondeur de montage max.: 120 mm

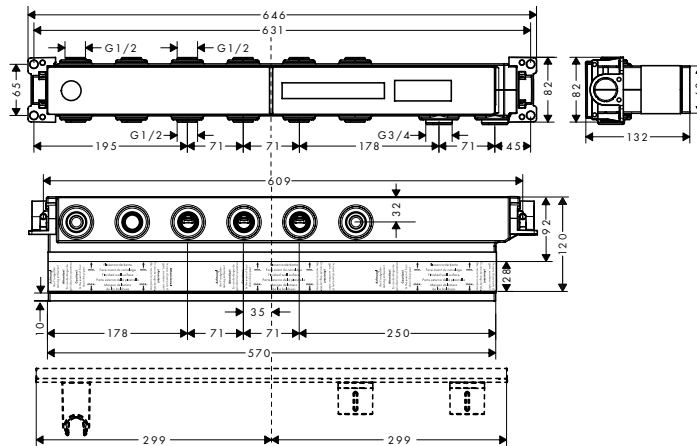

Certificats/déclarations



TEAM	Sanitas Troesch	Code article	CHF
757041	6418173	18312180	1'197.00

Corps d'encastrement pour module thermostatique 5 fonctions

Caractéristiques

/ 5 fonctions
/ type de raccordement: DN15/DN20

/ installation horizontale
/ installation insonorisée

/ profondeur de montage min: 92 mm
/ profondeur de montage max.: 120 mm

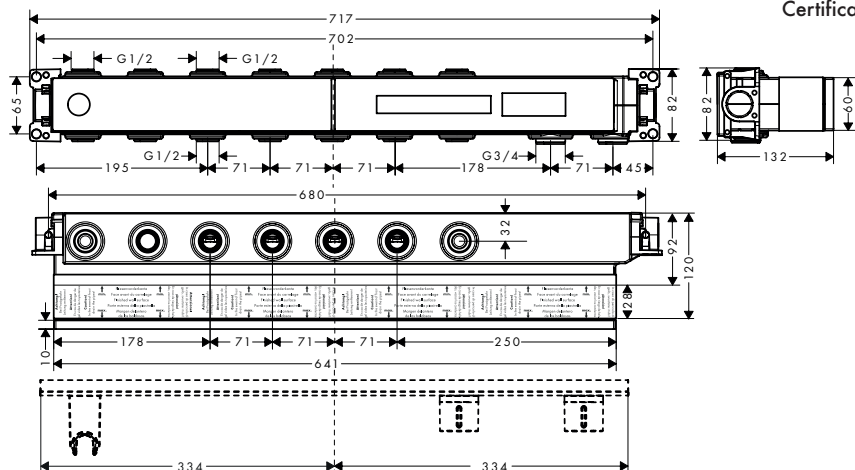

Certificats/déclarations



TEAM	Sanitas Troesch	Code article	CHF
757042	6418174	18313180	1'347.00

Corps d'encastrement pour module thermostatique 380/120 montage encastré

Caractéristiques des variantes

/ 2 sorties pouvant être utilisées simultanément
/ type de raccordement: DN20
/ débit en écoulement libre: 59 l/min

/ montage horizontal ou vertical
/ installation insonorisée

/ dans le cas d'une installation en alignement, sert à la conduction de l'eau et au positionnement et à l'alignement parfait des différents modules

2 fonctions



Certificats/déclarations

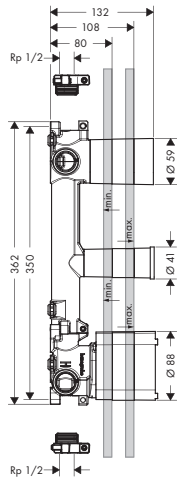

3 fonctions

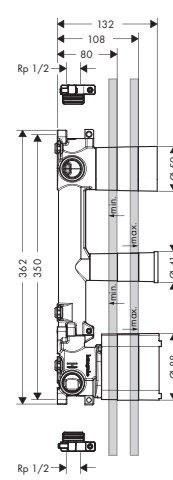

Vue d'ensemble

Nombre de fonctions	TEAM	Sanitas Troesch	Code article	CHF
2 fonctions	758155	6418140	36701180	719.00
3 fonctions	758157	6418141	36708180	719.00

Corps d'encastrement pour module thermostatique

Caractéristiques

/ 2 entrées/4 sorties
/ toutes sorties pouvant être utilisées simultanément

/ installation insonorisée
/ profondeur de montage min: 80 mm

/ profondeur de montage max.: 108 mm

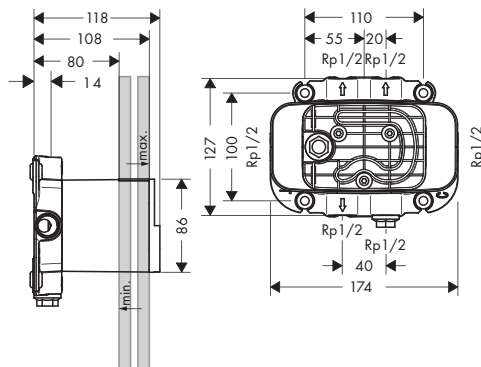

Certificats/déclarations



TEAM	Sanitas Troesch	Code article	CHF
757036	6418168	45710180	371.00

Rallonge 25 mm pour corps d'encastrement module thermostatique

Caractéristiques

/ rallonge du corps d'encastrement
/ longueur de l'extension: 25 mm



Code article	CHF
45790000	280.00

⚠ A compléter avec:



Corps d'encastrement pour module thermostatique

Code article	CHF
45710180	371.00

Corps d'encastrement 120 / 120 carré

Caractéristiques

/ compatible avec tous les sets de finition robinet d'arrêt
/ raccordement à gauche ou à droite

/ type de raccordement: DN15
/ débit en écoulement libre: 55 l/min
/ installation insonorisée

/ dans le cas d'une installation en alignement, sert à la conduction de l'eau et au positionnement et à l'alignement parfait des différents modules

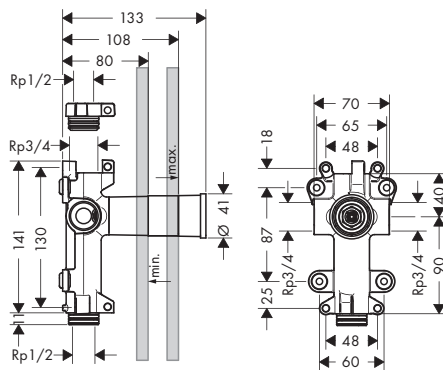

Certificats/déclarations



TEAM	Sanitas Troesch	Code article	CHF
757061	6418148	10971180	171.00

Options:



Rallonge 25 mm pour robinet d'arrêt Trio/Quattro

Code article	CHF
92990000	56.10

Corps d'encastrement pour inverseur Trio 12 x 12

Caractéristiques

/ 2 fonctions
/ 1 entrée/2 sorties
/ 2 sorties pouvant être utilisées simultanément

/ type de raccordement: DN20
/ montage horizontal ou vertical
/ installation insonorisée

/ dans le cas d'une installation en alignement, sert à la conduction de l'eau et au positionnement et à l'alignement parfait des différents modules

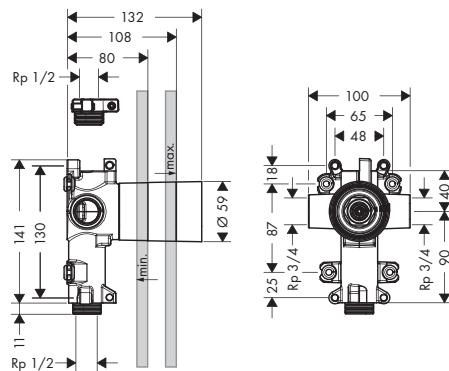

Certificats/déclarations



Code article	CHF
36770180	304.00

Options:



Rallonge 25 mm pour robinet d'arrêt Trio/Quattro

Code article	CHF
92990000	56.10

Corps d'encastrement pour robinet d'arrêt

Caractéristiques

/ raccordement à gauche ou à droite
/ type de raccordement: DN15
/ débit en écoulement libre: 30 l/min

/ installation insonorisée

/ dans le cas d'une installation en alignement, sert à la conduction de l'eau et au positionnement et à l'alignement parfait des différents modules

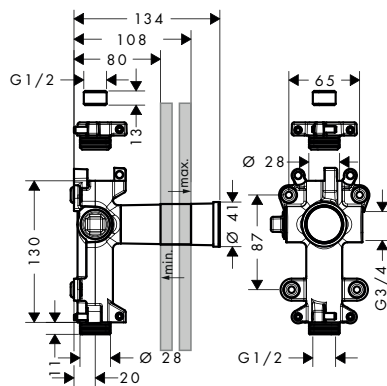

TEAM	Sanitas Troesch	Code article	CHF
757037	6418169	45770180	252.00

Corps d'encastrement 1/2" à clapet

Caractéristiques

/ type de raccordement: DN15

/ compatible avec tous les sets de finition robinet d'arrêt

/ débit maximal à 3 bars: 52 l/min

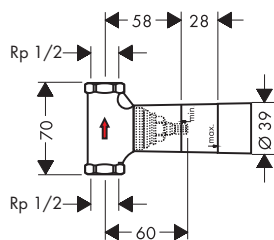

Certificats/déclarations



Code article	CHF
16973180	97.60

Options:



Rallonge 25 mm pour robinet d'arrêt Trio/Quattro

Code article	CHF
92990000	56.10

Corps d'encastrement 1/2" à disques céramique

Caractéristiques

/ type de raccordement: corps d'encastrement

/ compatible avec tous les sets de finition robinet d'arrêt

/ débit maximal à 3 bars: 40 l/min

/ profondeur de montage min: 60 mm

/ profondeur de montage max.: 88 mm

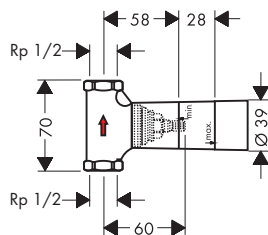

Certificats/déclarations



Code article	CHF
16974180	102.00

Corps d'encastrement 3/4" à clapet

Caractéristiques

/ compatible avec tous les sets de finition robinet d'arrêt

/ débit maximal à 3 bars: 130 l/min

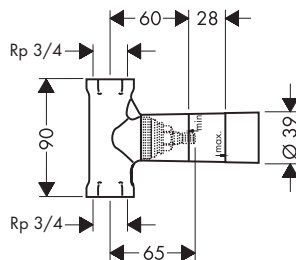

Certificats/déclarations



Code article	CHF
16970180	106.00

Corps d'encastrement Trio avec R.A.

Caractéristiques

/ 2 fonctions

/ 2 sorties pouvant être utilisées simultanément

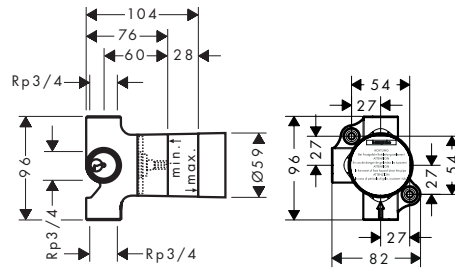

Certificats/déclarations



Code article	CHF
16982180	193.00

Options:



Rallonge 25 mm pour robinet d'arrêt Trio/Quattro

Code article	CHF
92990000	56.10

Corps d'encastrement Quattro

Caractéristiques

/ nécessite un réglage du volume
/ 3 fonctions/ utilisation simultanée de 2 fonctions
/ compatible avec tous les sets de finition Quattro

/ débit maximal à 3 bars: 65 l/min

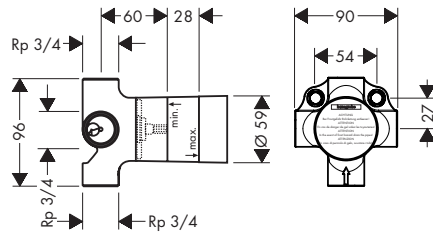

Certificats/déclarations



Code article	CHF
16930180	304.00

Options:



Rallonge 25 mm pour robinet d'arrêt Trio/Quattro

Code article	CHF
92990000	56.10

Corps d'encastrement pour module douche à main

Caractéristiques

/ type de raccordement: DN15
 / débit en écoulement libre: 30 l/min
 / mécanisme céramique 180°

/ montage horizontal ou vertical
 / installation insonorisée

/ dans le cas d'une installation en alignement, sert à la conduction de l'eau et au positionnement et à l'alignement parfait des différents modules

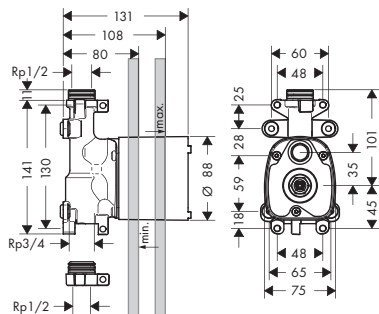

Certificats/déclarations



TEAM	Sanitas Troesch	Code article	CHF
757033	6418146	10650180	230.00

Corps d'encastrement pour caniveau de douche linéaire pour installation standard

Caractéristiques

/ comprenant: corps d'encastrement, siphon, membrane d'étanchéité pré-montée, panneaux de réglage de la hauteur, chape de protection
 / compatible avec RainDrain Match, Flex, Rock et sets de finition Original
 / domaine d'emploi: construction neuve, rénovation
 / joint d'étanchéité 50
 / hauteur minimal de construction: 75 mm

/ capacité d'évacuation avec siphon: jusqu'à 33 l/min
 / capacité d'évacuation avec Dryphon: jusqu'à 55 l/min
 / diamètre du raccord: DN50
 / orientation de l'évacuation: horizontal
 / raccordement: 3 côtés
 / fixation au sol facile avec support de montage

/ hauteur ajustable avec les panneaux en mousse
 / type de fixation: montage mural, installation libre dans la douche
 / siphon facile d'entretien
 / siphon amovible
 / convient pour l'isolation phonique

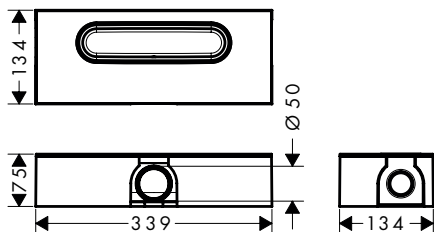

Technologies



Installation



Code article	CHF
01005180	189.00

Options:



Kit de fixation murale

Code article	CHF
94345000	54.30

94802000

Corps d'encastrement pour caniveau de douche linéaire pour installation à faible hauteur

Caractéristiques

/ comprenant: corps d'encastrement, siphon, membrane d'étanchéité pré-montée, panneaux de réglage de la hauteur, chape de protection
/ compatible avec RainDrain Match, Flex, Rock et sets de finition Original
/ domaine d'emploi: construction neuve, rénovation
/ joint d'étanchéité 30
/ hauteur minimal de construction: 57 mm

/ capacité d'évacuation avec siphon: jusqu'à 25 l/min
/ capacité d'évacuation avec Dryphon: jusqu'à 37 l/min
/ diamètre du raccord: DN40
/ orientation de l'évacuation: horizontal
/ raccordement: 3 côtés
/ fixation au sol facile avec support de montage

/ hauteur ajustable avec les panneaux en mousse
/ type de fixation: montage mural, installation libre dans la douche
/ siphon facile d'entretien
/ siphon amovible
/ convient pour l'isolation phonique

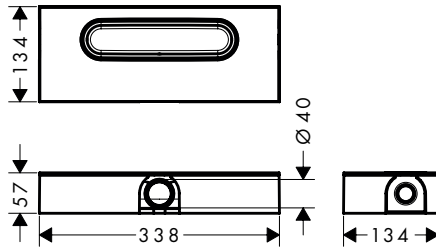

Technologies



Installation



Code article	CHF
01006180	189.00

Options:



Kit de fixation murale

Code article	CHF
94345000	54.30

Corps d'encastrement pour caniveau de douche linéaire pour installation verticale

Caractéristiques

/ comprenant: corps d'encastrement, siphon, membrane d'étanchéité pré-montée, chape de protection
/ compatible avec RainDrain Match, Flex, Rock et sets de finition Original
/ domaine d'emploi: construction neuve, rénovation
/ joint d'étanchéité 50

/ hauteur minimal de construction: 75 mm
/ capacité d'évacuation avec siphon: jusqu'à 33 l/min
/ capacité d'évacuation avec Dryphon: jusqu'à 55 l/min
/ diamètre du raccord: DN50
/ orientation de l'évacuation: vertical

/ raccordement: 1 côté
/ type de fixation: montage mural, installation libre dans la douche
/ siphon facile d'entretien
/ siphon amovible

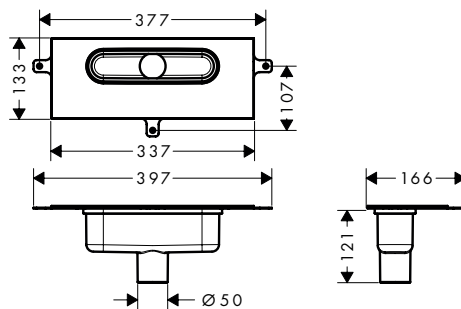

Technologies



Installation



Code article	CHF
01007180	189.00

Options:



Kit de fixation murale

Code article	CHF
94345000	54.30



Adaptateur de protection contre l'incendie (douille HT PP DN 50)

Code article	CHF
94343000	154.00

Corps d'encastrement pour ShowerHeaven 1200 x 300 4jet

Caractéristiques

/ installation insonorisée

/ profondeur de montage min: 75 mm

/ profondeur de montage max.: 155 mm



TEAM	Sanitas Troesch	Code article	CHF
757043	6418136	10922180	727.00

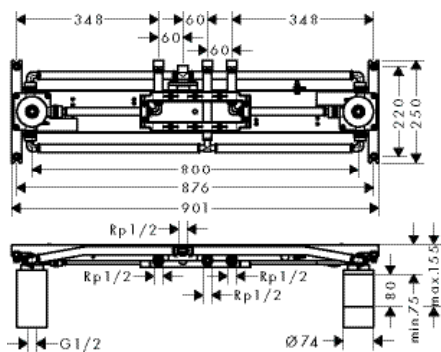

Rallonge 230 mm pour montage plafond Axor Showerheaven 1200 / 300 4jet

Caractéristiques

/ unité d'emballage: 2 pièces

/ dimensions: 230 mm

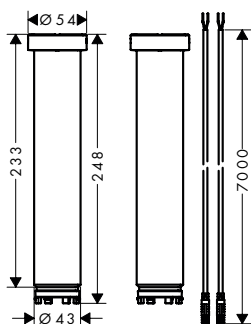

Finition	Sanitas Troesch	Code article	CHF
Chrome	6417144	13603000	1'174.00
AXOR Finish-Plus*		13603XXX	1'761.00

Corps d'encastrement pour douche de tête avec bras de douche

Caractéristiques

/ comprend une gaine en polystyrène qui sert de support lors de l'installation

/ installation insonorisée

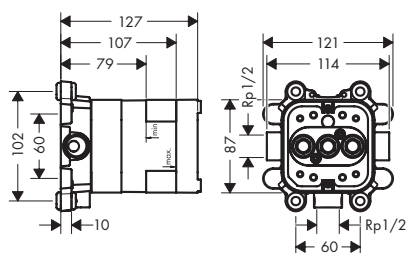

TEAM	Sanitas Troesch	Code article	CHF
757044	6418153	35361180	364.00

Corps d'encastrement pour douche de tête 240 / 240 1jet avec bras de douche

Caractéristiques

/ pour une installation en alignement avec les réf. # 40872000, # 40873000, la plaque

d'installation # 10973180 est nécessaire / installation insonorisée

/ profondeur de montage min: 61 mm / profondeur de montage max.: 108 mm

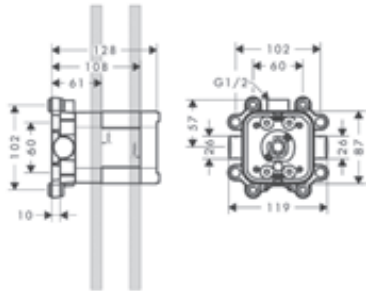

TEAM	Sanitas Troesch	Code article	CHF
758447	6418147	10921180	278.00

Corps d'encastrement Axor LampShower 275 1jet, bras de douche, douche de tête Axor Front 240 2jet avec bras de douche

Caractéristiques

/ Le corps d'encastrement est nécessaire dans le cas d'une qualité et d'une stabilité de la structure

du mur insuffisante. / installation insonorisée

/ raccordement pour l'alimentation par le tube vide

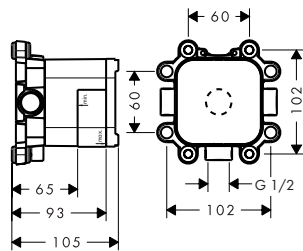

TEAM	Sanitas Troesch	Code article	CHF
758788	6418135	26909180	460.00

Corps d'encastrement pour douche de tête encastré plafond

Caractéristiques

/ La carte de service avec tamis et réducteur de débit peut être retirée sans outils pour le nettoyage

/ installation plafond / profondeur de montage min: 60 mm

/ profondeur de montage max.: 80 mm



Certificats/déclarations

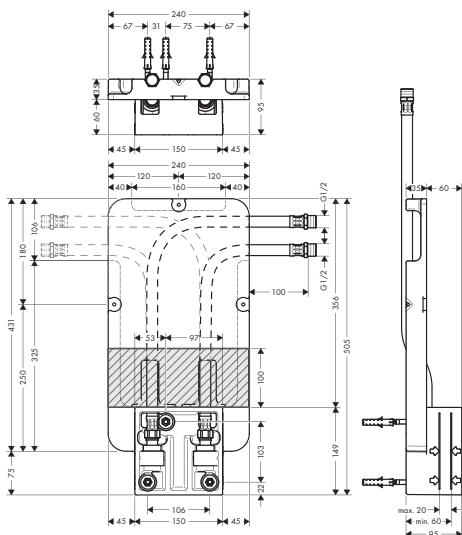

TEAM	Sanitas Troesch	Code article	CHF
757045	6418155	35363180	121.00

*Pour plus d'informations veuillez vous référer à la liste „AXOR FinishPlus“.

Corps d'encastrement 1/2" à disques céramique

Caractéristiques

/ installation plafond

/ comprend une gaine en polystyrène qui sert de support lors de l'installation

/ profondeur de montage min: 50 mm
/ profondeur de montage max.: 125 mm

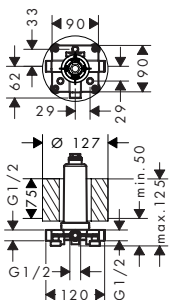

Certificats/déclarations



Sanitas Troesch	Code article	CHF
6418159	26434180	278.00

Rallonge 230 mm pour bras de douche plafond

Caractéristiques

/ unité d'emballage: 1 pièce
/ dimensions: 230 mm

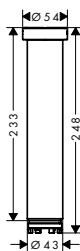

Finition	Code article	CHF
Chrome	35288000	564.00
AXOR Finish-Plus*	35288XXX	846.00

Corps d'encastrement pour ShowerModule

Caractéristiques

/ sert à la conduction de l'eau, au positionnement et à l'alignement parfait

/ raccordement à gauche ou à droite
/ installation insonorisée

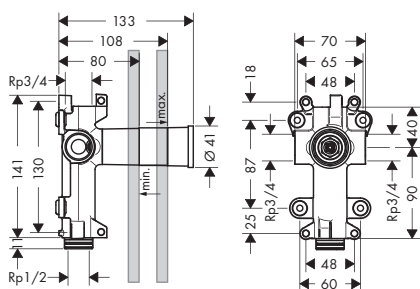

TEAM	Sanitas Troesch	Code article	CHF
757034	6418144	28486180	156.00

Corps d'encastrement lame d'eau

Caractéristiques

/ type de raccordement: DN20

/ dans le cas d'une installation en alignement, sert à la conduction de l'eau et au positionnement et à l'alignement parfait des différents modules

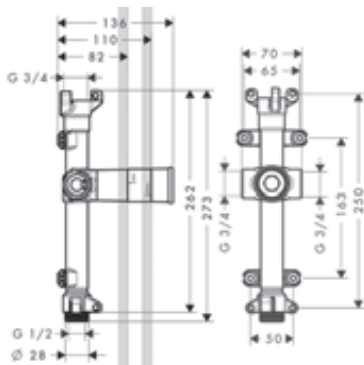

TEAM	Code article	CHF
758451	10941180	278.00

Corps d'encastrement pour tablette longue 240 / 120

Caractéristiques

/ sert à la conduction de l'eau, au positionnement et à l'alignement parfait En association avec : #40873XXX



TEAM	Sanitas Troesch	Code article	CHF
537479	6418152	40878180	271.00

Corps d'encastrement pour tablette courte 120 / 120

Caractéristiques

/ sert à la conduction de l'eau et au positionnement et à l'alignement parfait En association avec #40872000

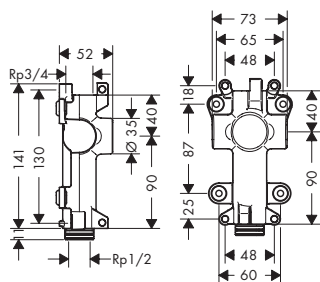

TEAM	Sanitas Troesch	Code article	CHF
537477	6418150	40877180	219.00

Corps d'encastrement pour panneau de douche

Caractéristiques

/ montage mural
/ installation verticale

/ profondeur de montage min: 106 mm
/ profondeur de montage max.: 134 mm

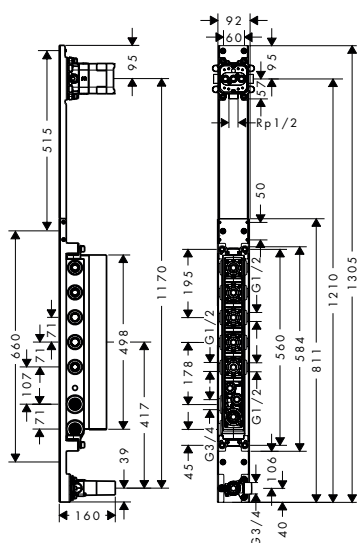

TEAM	Sanitas Troesch	Code article	CHF
758087	6418130	12676180	2'044.00

Corps d'encastrement pour colonne de douche

Caractéristiques

/ compatible avec AXOR One Colonne de douche 48790XXX

/ type de raccordement: 1/2"
/ installation insonorisée

/ profondeur de montage min: 46 mm
/ profondeur de montage max.: 74 mm

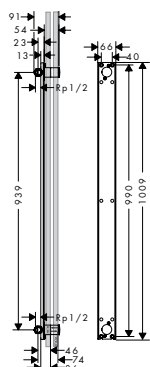

TEAM	Sanitas Troesch	Code article	CHF
757522	6418161	48798180	173.00

Rallonge flexibles pour mitigeur 2 trous

Caractéristiques

/ longueur des flexibles 700 mm
/ pour positionnement libre du bec et de la poignée

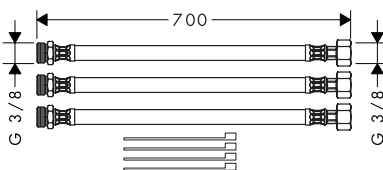

Code article	CHF
38960000	60.70

Rallonge flexibles pour mélangeur 3 trous

Caractéristiques

/ longueur des flexibles 700 mm

/ pour positionnement libre du bec et des poignées

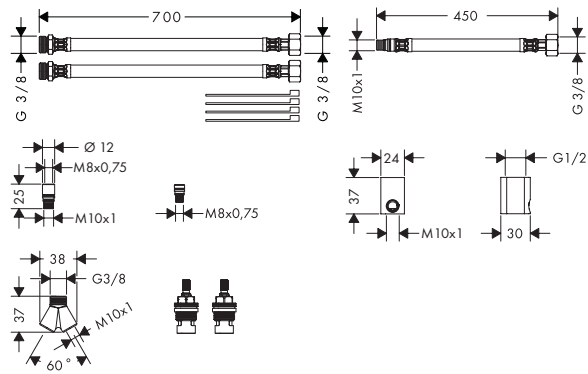

Code article	CHF
38959000	129.00

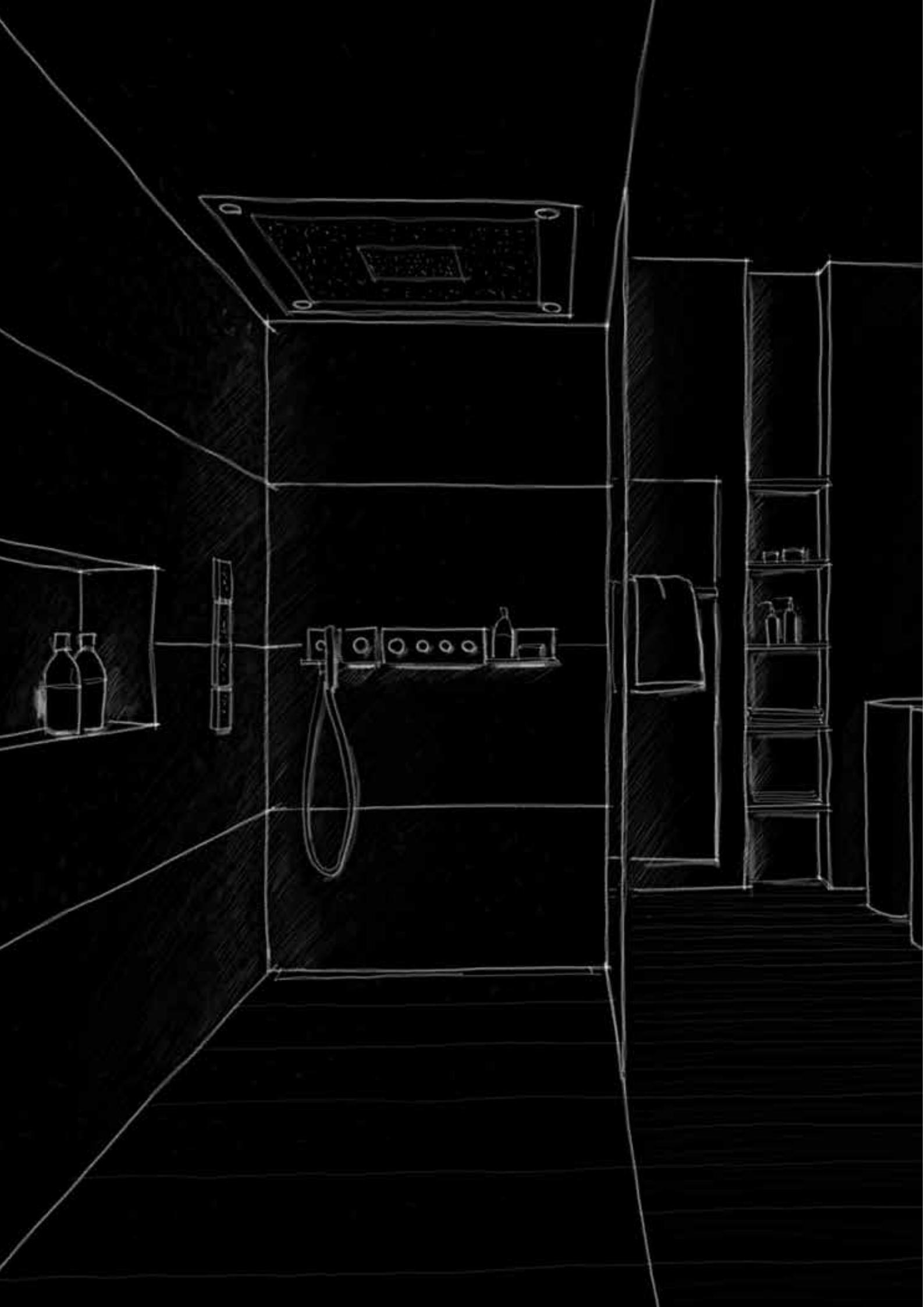

Aménagement et installation

Un système pensé jusque dans les moindres détails.

AXOR définit sans cesse de nouveaux standards en matière de forme et de fonction. Cela se reflète dans les innovations de produits qui se caractérisent par leur esthétique affirmée et leur confort d'utilisation. AXOR suit également ce principe derrière les murs, avec des possibilités d'installation pensées jusque dans les moindres détails. Faciles à mettre en œuvre grâce à l'iBox universal ou aux corps d'encastrement spécialement développés. Tout comme à l'aide des instructions de montage explicites de chaque produit AXOR.

SIX EXEMPLES D'AMÉNAGEMENT ET D'INSTALLATION :

- / AXOR ShowerCollection : le système modulaire flexible pour des conceptions de douche créatives
- / Module thermostatique AXOR Select : le mode luxueux de commande de douche pour 5 sorties
- / AXOR ShowerComposition : une composition architecturale offrant de nouvelles possibilités d'expression personnalisée
- / Module thermostatique AXOR Select : installation simple pour 3 sorties
- / Module thermostatique AXOR One : grand confort d'utilisation grâce aux palettes à commande intuitive
- / AXOR iBox universal : le système polyvalent pour un montage encastré facile

Exemple d'aménagement

Module thermostatique AXOR ShowerComposition 610/110 à encastrer pour 4 fonctions avec module de douche AXOR ShowerComposition 110/220 1jet avec douchette d'épaule et bec déverseur AXOR MyEdition :

L'aménagement d'un module de douche 1jet avec douchette d'épaule intégrée, d'un module thermostatique 610/110 à encastrer pour 4 fonctions, avec douchette baton intégrée et bec déverseur séparé, se traduit en une solution sophistiquée aussi bien pour la douche que le bain. Un corps d'encastrement pour le module de douche et un autre pour le module thermostatique sont nécessaires pour l'installation.

- / La douche de tête du module de douche comprend un jet conique PowderRain
- / La température et le volume d'eau se commandent séparément grâce au design intuitif
- / Technologie Select intuitive : activation et désactivation aisées de la douche de tête et d'épaule, mais aussi de la douchette à main et du bec déverseur, à l'aide des boutons Select

Équipement

Module de douche 110/220 1jet
avec douche d'épaule

12593300

Corps d'encastrement

35361180

Module thermostatique encastré

610/110 avec 4 fonctions

12573300

Corps d'encastrement

18312180

Bec déverseur

47412300

Plaque en noyer américain

47906000

Diagrammes de débit

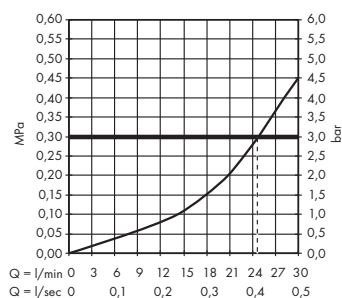
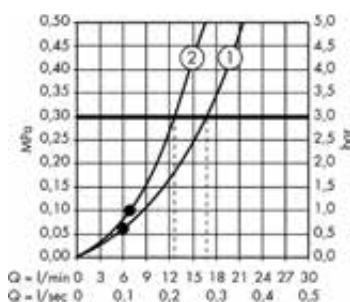
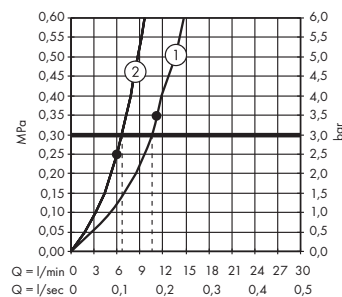

À partir de •, le fonctionnement est garanti. Les valeurs de consommation ont été mesurées avec le mitigeur/robinet à encastrer correspondant.

Exemple d'aménagement

Module thermostatique AXOR Select avec 3 sorties et douche de tête AXOR 300/300 2jet avec bras de douche :

Une conception claire de l'espace douche grâce au design fin du module thermostatique AXOR Select. En combinaison avec la douche de tête AXOR 300/300 2jet, les types de jet innovants PowderRain et Intense PowderRain offrent une expérience de douche répondant aux exigences les plus élevées. Ils sont commandés de manière centralisée par le module thermostatique doté de la technologie Select. Les boutons Select à commande intuitive offrent un confort d'utilisation. Le corps d'encastrement spécial est utilisé pour faciliter l'installation du module thermostatique.

- / Commande centrale : commande des types de jet par boutons Select, réglage de la température et du débit d'eau par boutons rotatifs
- / Utilisation confortable grâce à la technologie Select.

Équipement

Douche de tête 300/300 mm

2jet avec bras de douche

35318000

Corps d'encastrement 2jet

35361180

Module thermostatique encastré

Select 530/90 avec 3 fonctions

18356000

Corps d'encastrement

18311180

Douchette baton 2jet

28532000

Flexible de douche à effet métallique 1,25 m

28282000

Diagrammes de débit

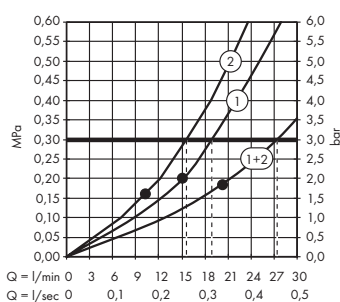

Douche de tête

300/300 mm 2jet avec

bras de douche

35318000

① PowderRain

② Intense PowderRain

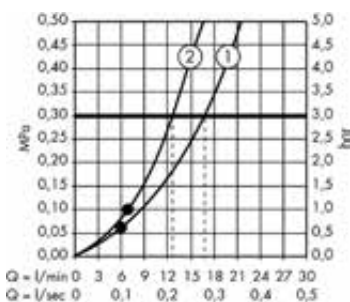

Douchette baton 2jet

28532000

① Rain

② Mono

À partir de •, le fonctionnement est garanti. Les valeurs de consommation ont été mesurées avec le mitigeur/robinet à encastrer correspondant.



Schémas cotés

Douche de tête 300/300 mm

2jet avec bras de douche

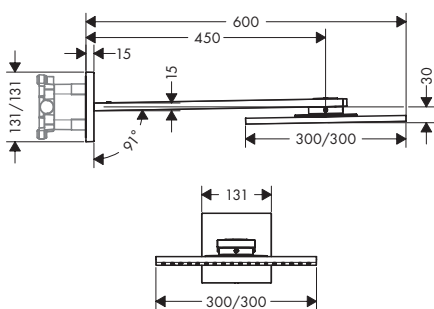

Module thermostatique encastré Select 530/90 avec 3 fonctions

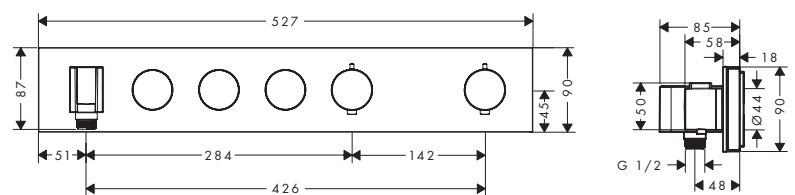

Exemple d'aménagement

Module thermostatique encastré pour 3 sorties, douche de tête AXOR One 280 2jet avec bras de douche et douchette à main 75 1jet EcoSmart :

Le scénario de douche, composé de deux douches de tête et d'une douchette à main, offre une utilisation polyvalente et introduit l'idée de spa privé dans la salle de bains en tant qu'élément central. La pomme de douche compacte à hauteur d'épaule est idéale pour une douche rapide sans se laver les cheveux, la douche de tête fixée au mur offre une expérience de douche complète et la douchette à main est à portée de main. Les trois sorties d'eau sont commandées confortablement par le module thermostatique AXOR One ; le réglage de la température et du débit est contrôlé de manière centralisée par un bouton rotatif.

- / Tout-en-un : Commande précise de toutes les sorties via un module thermostatique central avec la technologie Select
- / Avec la technologie EcoSmart pour une consommation d'eau et d'énergie réduite
- / Nettoyage simple grâce à QuickClean et à la douche de tête amovible : il suffit d'essuyer les buses pour enlever les résidus de calcaire
- / Combinaison innovante des types de jet pluie (anneau extérieur) et PowderRain (anneau intérieur)

Équipement

Douche de tête 280 2jet avec bras de douche

48492820

Corps d'encastrement pour douche de tête 2jet avec bras de douche

35361180

Douche de tête 75 1jet EcoSmart avec bras de douche

48490820

Module thermostatique encastré avec 3 sorties

45713820

Douchette à main 75 1jet

48651820

Unité de support

45723820

Flexible de douche à effet métallique 1,25 m

28282820

Set de finition pour robinet d'arrêt encastré

45771820

Shelf

42844820

Diagrammes de débit

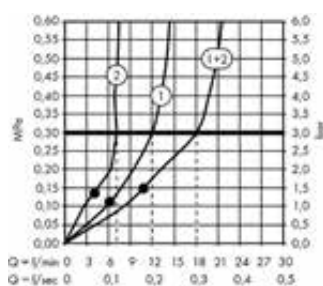

Douche de tête 280 2jet

avec bras de douche

48492820

① Rain

② PowderRain

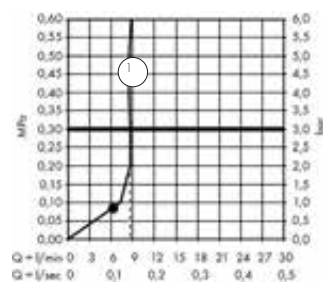

Douche de tête 75 1jet

EcoSmart avec bras de douche

48490820

① PowderRain

À partir de •, le fonctionnement est garanti. Les valeurs de consommation ont été mesurées avec le mitigeur/robinet à encastrer correspondant.

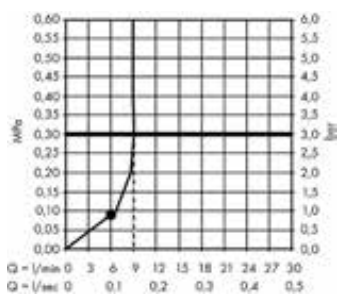

Douchette à main 75 ljet
48651820

① PowderRain

Schémas cotés

Douchette à main 75 ljet

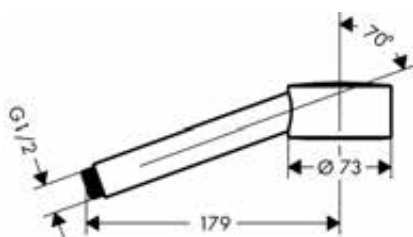

Douche de tête 280 2jet
avec bras de douche

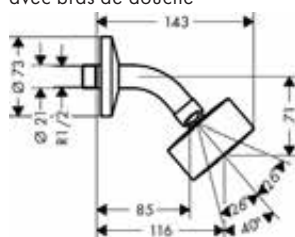

Douche de tête 75 ljet EcoSmart
avec bras de douche

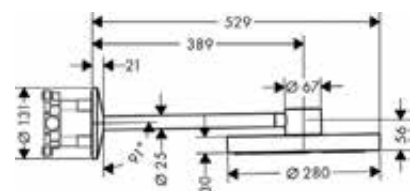

Exemple d'aménagement

Colonne de douche AXOR One 280 1jet encastré avec module thermostatique encastré avec 2 sorties :

La colonne de douche AXOR One est la combinaison tout-en-un parfaite d'une douche de tête et d'une douchette à main, ainsi que d'une barre de douche et d'un raccord mural. Elle offre une expérience de douche immersive avec la combinaison des deux types de jet pluie et PowderRain. L'intégration des raccords muraux assure une apparence réduite et ordonnée. Le module thermostatique est le complément esthétique idéal avec un confort d'utilisation optimal grâce aux touches Select et au réglage de la température et du débit par un bouton rotatif central.

- / Commande de toutes les sorties d'eau par un module thermostatique central
- / Commande parallèle et intuitive de la douche de tête et de la douchette à main
- / Douche de tête avec combinaison innovante des deux types de jet pluie (anneau extérieur) et PowderRain (anneau intérieur), douchette à main avec PowderRain
- / Design minimaliste grâce à l'intégration du raccord mural dans la colonne de douche
- / Avec bras de douche pivotant pour une orientation flexible de la douche de tête et donc une utilisation individuelle de l'espace

Équipement

Colonne de douche avec douche de tête
280 1jet pour installation encastrée
48790670

Corps d'encastrement pour colonne de douche
48798180

Module thermostatique encastré avec 2 sorties
45712670

Corps d'encastrement pour module thermostatique
45710180

Porte-serviette 600 mm
42860670

Diagrammes de débit

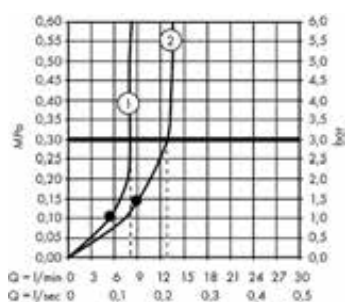

Colonne de douche 280 1jet
pour installation encastrée
48790670

- ① PowderRain
- ② Rain/PowderRain

À partir de •, le fonctionnement est garanti. Les valeurs de consommation ont été mesurées avec le mitigeur/robinet à encastrer correspondant.



Schémas cotés

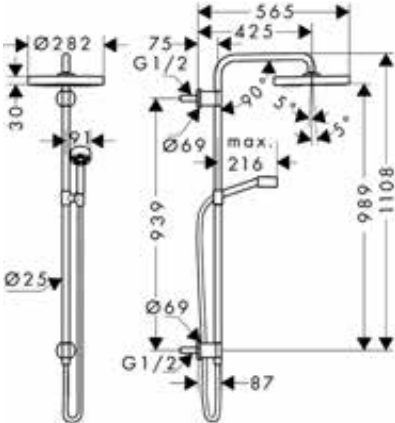

Colonne de douche 280 1jet pour installation encastrée



Module thermostatique encastré avec 2 sorties

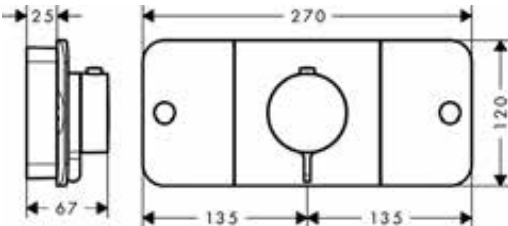

Exemple d'aménagement

Module thermostatique AXOR One encastré avec 3 sorties et douche de tête AXOR 250 2jet avec raccord plafond :

Cette configuration de douche se compose d'une douche de tête à deux jets et d'une douchette à main à deux jets. Les trois grandes palettes de l'élément de commande AXOR One permettent de les contrôler en tout confort. Le module thermostatique AXOR One assure un confort d'utilisation optimal et l'intégration du réglage de la température et du débit dans un seul bouton rotatif, ainsi que la commande des différentes sorties dans un seul élément.

- / Tout-en-un : commande de toutes les fonctions via un module thermostatique central
- / Douchette à main avec 2 types de jet

Équipement

Douche de tête 250 2jet avec raccordement plafond

35297000

Corps d'encastrement

26434180

Module thermostatique AXOR One

encastré avec 3 fonctions

45713000

Corps d'encastrement

45710180

Douchette à main AXOR One 2jet

45720000

Unité de support AXOR One

45723000

Flexible de douche à effet métallique 1,25 m

28282000

Diagrammes de débit

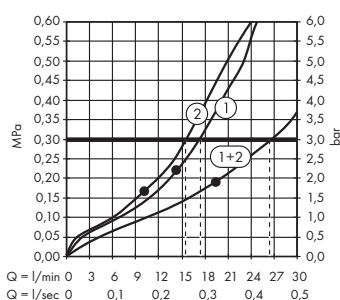

Douche de tête 250 2jet avec

raccordement plafond

35297000

① PowderRain

② Intense PowderRain

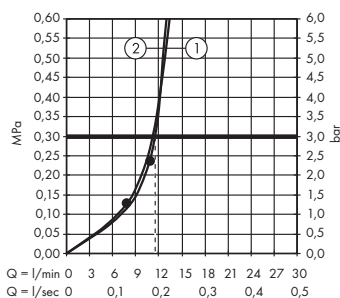

Douchette à main 2jet

45720000

① Rain

② RainFlow

À partir de •, le fonctionnement est garanti. Les valeurs de consommation ont été mesurées avec le mitigeur/robinet à encastrer correspondant.

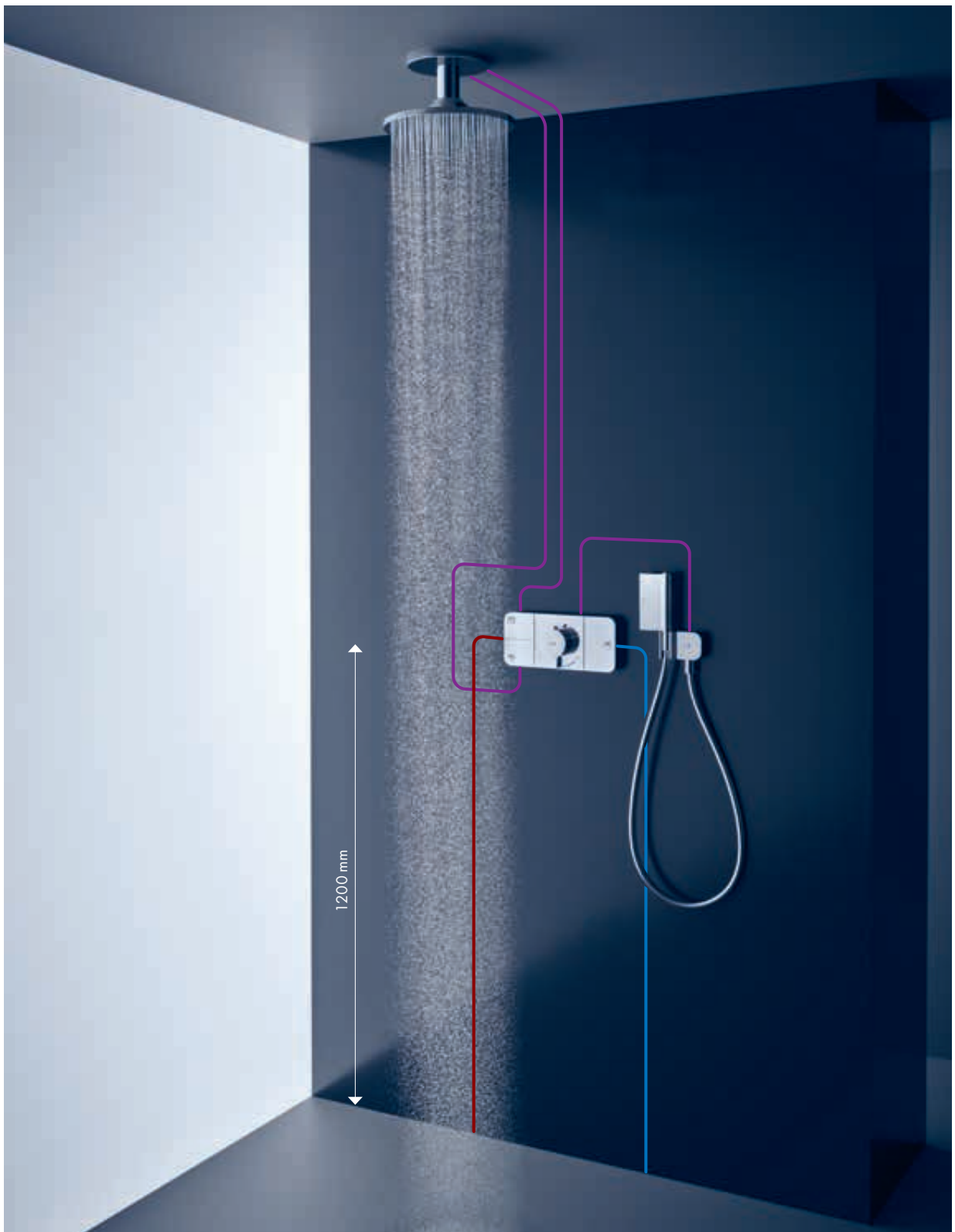

Schémas cotés

Douche de tête 250 2jet avec raccordement plafond

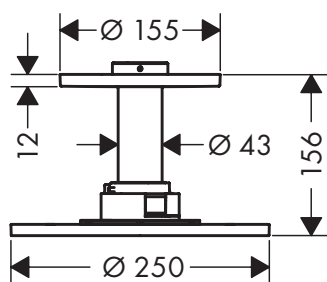

Module thermostatique Axor One encastré avec 3 fonctions

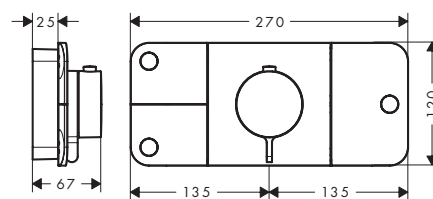

Exemple d'aménagement

Robinetterie bain/douche 1 trou encastré AXOR Citterio avec poignée à manette, douche de tête AXOR 300/300 1jet avec bras de douche et unité de support 120/120 avec douchette à main 2jet :

Cette configuration de douche se compose d'une douche de tête avec un type de jet et d'une douchette à main 2jet qui sont commandées de manière confortable par l'inverseur de la robinetterie bain/douche monocommande. La douche de tête avec PowderRain procure une expérience de la douche douce et relaxante, tandis que la douchette à main avec les types de jet Rain et Mono permet de se rafraîchir et de décompresser ponctuellement. La robinetterie bain/douche avec poignée monocommande contribue à l'aménagement cohérent de la salle de bains car elle est parfaitement assortie aux mitigeurs de lavabo AXOR Citterio, qui sont également dotés de la poignée à manette plate et ergonomique.

- / L'utilisation de la robinetterie bain/douche permet de commander deux sorties d'eau sans solution thermostatique
- / Expérience spa : le type de jet PowderRain de la douche de tête vous enveloppe délicatement dans un cocon d'eau
- / Besoins de nettoyage réduits de la douche de tête grâce à la carte de service intégrée avec des filtres à impuretés, des buses qui disparaissent dans le disque de jet après la coupure de l'eau et fonction QuickClean
- / Disposition ordonnée : support de douche et raccord mural combinés dans une unité de support

Équipement

Douche de tête 300/300 mm

1jet avec bras de douche

35314330

Unité de support 120/120 avec douchette

baton 2jet et flexible de douche

12626330

Mitigeur bain/douche encastré, poignée à manette

39455330

Corps d'encastrement iBox universal 1/2" et 3/4"

01700180

Diagrammes de débit

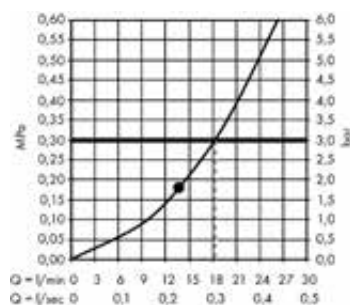

Douche de tête 300/300 1jet

avec bras de douche

35314330

①  PowderRain

À partir de •, le fonctionnement est garanti. Les valeurs de consommation ont été mesurées avec le mitigeur/robinet à encastrer correspondant.

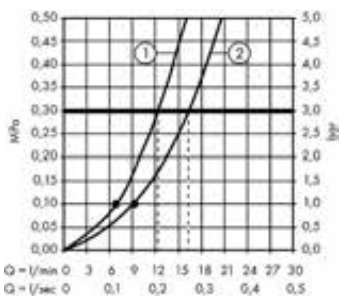
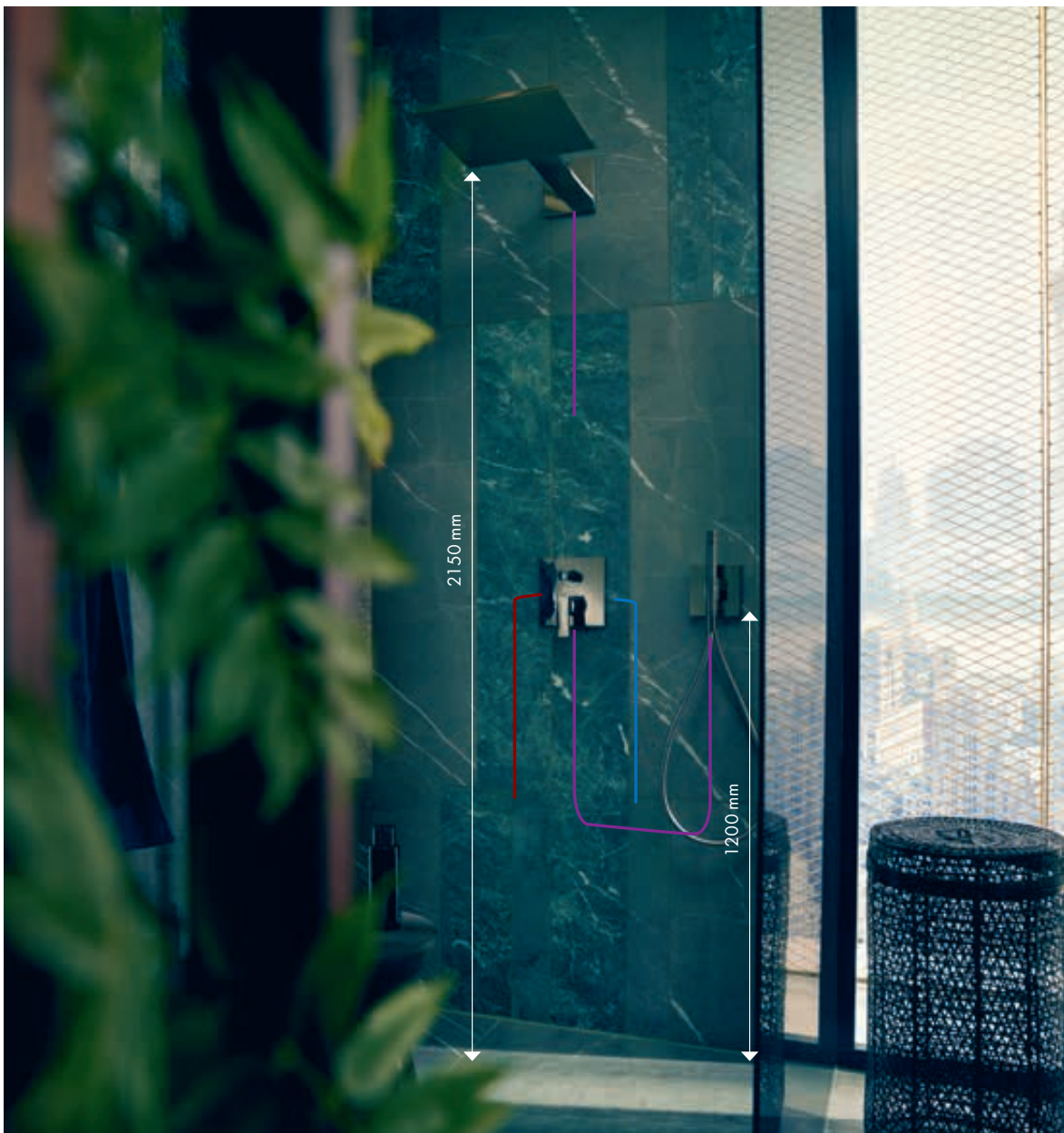

Unité de support 120/120
avec douchette baton 2jet
et flexible de douche
12626330

- ① Rain
- ② Mono

Schémas cotés

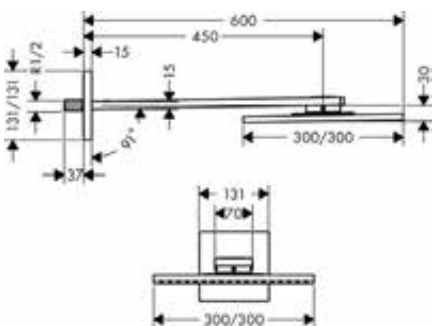

Douche de tête 300/300 1jet
avec bras de douche

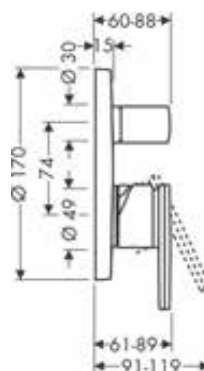

Mitigeur bain/
douche encastré avec
poignée à manette et
disconnecteur intégré

Exemple d'aménagement

Module thermostatique AXOR ShowerSelect avec 1 sortie et set de douche AXOR Citterio E :

L'iBox universal est plus qu'un corps d'encastrement standard pour les solutions encastrées. Il est le corps d'encastrement idéal pour les produits AXOR ShowerSelect et offre une flexibilité maximale dans la conception de la salle de bains. Le module thermostatique AXOR ShowerSelect combiné au mitigeur thermostatique AXOR ShowerSelect et au set de douche AXOR Citterio E donne une configuration de douche qui séduit par un design clair et une haute précision technique.

- / Utilisation universelle de l'iBox comme corps d'encastrement
- / L'iBox universal convient aux espaces privés et publics et satisfait les normes et standards courants du monde entier
- / Aspect général clair : les éléments techniques disparaissent élégamment dans le mur
- / La préinstallation laisse plus de temps pour la sélection des robinets
- / Plus grande liberté de mouvement sous la douche grâce à une solution peu encombrante
- / Remplacement facile des robinets en cas de rénovation
- / Installation simple et rapide
- / Sécurité : une solution encastrée éprouvée depuis 18 ans

Équipement

Set de douche 0,90 m avec
douchette à main 120 3jet
36735000
Thermostat softsquare encastré pour 1 fonction
36705000
Corps d'encastrement iBox universal
01700180
Fixfit rond
27451000

Diagrammes de débit

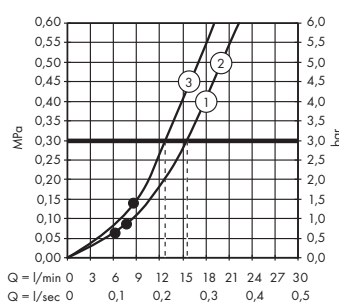

Set de douche 0,90 m
avec douchette à
main 120 3jet
36735000

- ① RainAir
- ② Rain
- ③ WhirlAir

À partir de •, le fonctionnement est garanti. Les valeurs de consommation ont été mesurées avec le mitigeur/robinet à encastrer correspondant.



Schémas cotés

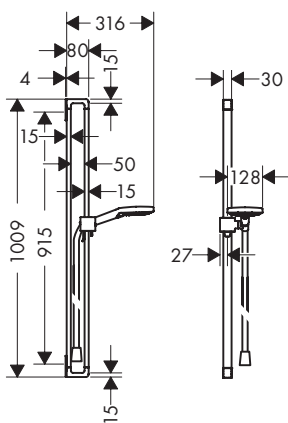

Set de douche 0,90 m
avec douchette à
main 120 3jet

Thermostat softsquare encastré
pour 1 fonction

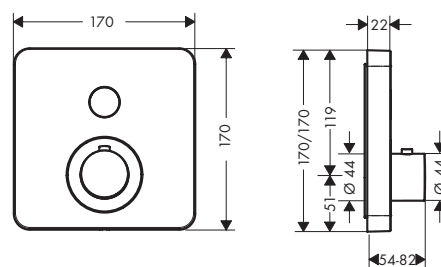

La liste pour ne rien oublier.

Une préparation parfaite pour commencer la phase de conception et l'entretien avec le client. Cette liste de contrôle permet d'aborder tous les points importants. De l'aménagement intérieur à l'expérience avec l'eau, en passant par l'installation et la technologie.

1 Conception de la salle de bains









- | | | |
|--|--------------------------------------|-------------------------------------|
| / Type de salle de bains | <input type="checkbox"/> Neuf | <input type="checkbox"/> Rénovation |
| / Taille de la salle de bains | _____ | |
| / Style | <input type="checkbox"/> Avant-garde | <input type="checkbox"/> Moderne |
| | <input type="checkbox"/> Classique | |
| / Matériaux utilisés dans la salle de bains | _____ | |
| / Concept de couleurs pour la salle de bains | _____ | |
| / Taille de la douche | _____ | |

2 Aménagement de l'espace douche

- | | | |
|--|-----------------------------------|---|
| / Structure de la douche | <input type="checkbox"/> Carrelée | <input type="checkbox"/> Receveur |
| / Vidage | <input type="checkbox"/> Caniveau | <input type="checkbox"/> Siphon de douche |
| / Quelle peut être la proportion de joints dans le carrelage mural ? | _____ | |
| / Les zones de protection des installations électroniques sont-elles prises en compte ? | <input type="checkbox"/> Oui | <input type="checkbox"/> Non |
| / La hauteur du plafond est-elle suffisante ?
(par exemple, pour les douches de tête, colonnes de douche) | <input type="checkbox"/> Oui | <input type="checkbox"/> Non |

- / Le porte-serviette est-il placé à portée de main ? Oui Non
- / Des accessoires sont-ils nécessaires dans la douche ? Oui Non
- / Si oui : quels sont les produits souhaités ? Tablettes
(par ex. shampooing et gel douche)
- Porte-serviette
-

3 Confort de l'eau et d'utilisation

- / Une colonne de douche est-elle souhaitée et utilisable ? Oui Non
- / Une douche de tête est-elle souhaitée et utilisable ? Oui Non
- / Si oui : quel est le type d'installation souhaité pour la douche de tête ? Bras de douche plafond
 Bras de douche mural
 Intégration au plafond
- / Quelle est la forme souhaitée pour la douche de tête ? Ronde Carrée
 Softsquare
- / Quel est le nombre de types de jet souhaité pour la douche de tête ? 1 2 3 4
- / Quels sont les types de jet souhaités pour la douche de tête ?
- | | | | | | |
|--------------------------|---|--------------------------|---|--------------------------|---|
| <input type="checkbox"/> |  | <input type="checkbox"/> |  | <input type="checkbox"/> |  |
| <input type="checkbox"/> |  | <input type="checkbox"/> |  | <input type="checkbox"/> |  |
| <input type="checkbox"/> |  | <input type="checkbox"/> |  | <input type="checkbox"/> |  |
- / Une douchette à main est-elle souhaitée ? Oui Non
- / Si oui : comment la douchette à main doit-elle être fixée ? Barre murale avec support de douche intégré
 Support de douche individuel
 Unité de support
- / Quel est le nombre de types de jet souhaité pour la douchette à main ? 1 2 3

- / Un besoin spécifique d'économies d'eau
Si oui : utiliser des produits EcoSmart. Oui Non
- / Quel est le type d'installation souhaité pour l'élément de commande ?
(par exemple, modules thermostatiques, robinets d'arrêt) Apparent
 Encastré
 Semi-encastré
- / Quel est le concept de commande souhaité ? Pression sur les boutons Select
 Rotation
- / Est-il possible d'accéder aux robinets et d'activer l'eau sans la toucher ? Oui Non

4 Modification des produits

- / Les produits dans une surface AXOR FinishPlus sont-ils souhaités ? Oui Non
- / Si oui : quelle est la surface souhaitée ? _____
- / Des adaptations personnalisées des produits via le service AXOR Signature sont-elles nécessaires ou souhaitées ? Oui Non
- Inscriptions personnalisées
- Ajustements de la longueur des produits
(raccourcissement/allongement)
- Modifications des poignées
- Intégration de structures
- Utilisation de matériaux spéciaux comme le bois ou le marbre
- / Pour d'autres souhaits ou suggestions : _____

5 Planification de l'installation

- | | | |
|--|------------------------------|------------------------------|
| / La pression d'eau nécessaire est-elle suffisante pour les sorties prévues ? | <input type="checkbox"/> Oui | <input type="checkbox"/> Non |
| / Les conduites sont-elles correctement dimensionnées ? (entrée/sortie) | <input type="checkbox"/> Oui | <input type="checkbox"/> Non |
| / Y a-t-il suffisamment d'eau chaude pour le produit ? | <input type="checkbox"/> Oui | <input type="checkbox"/> Non |
| / Le chauffe-eau instantané est-il adapté ? | <input type="checkbox"/> Oui | <input type="checkbox"/> Non |
| / Est-il possible d'équiper ultérieurement les poignées ? (Structure de base solide ?) | <input type="checkbox"/> Oui | <input type="checkbox"/> Non |

6 Notes

IMPRINT

PUBLISHER

AXOR / Hansgrohe SE

PHOTOGRAPHY

Bohmann Sjöstrand

Marco Craig

Lorenz Cugini

Alex Dwyer

Tom Hegen

Jehle & Will

Kuhnle & Knödler

Uli Maier

Gulliver Theis

Markus Wendler

Mattia Zoppellaro/contrasto/laif

3D ARTISTS

RenderFolk

Spot Studio S.L.

recom GmbH & Co. KG

PHOTOGRAPHY AXOR INSPIRATIONS

Villa Copenhagen, Copenhagen: Stine Christiansen, Tom Hegen

Designhotel Laurichhof, Pirna – Designhotel Laurichhof

Arte Surfside, Miami Beach – Kris Tamburello

The Audo, Copenhagen – Alex Dwyer

Rosewood, Sao Paulo: Ruy Teixeira

Private Apartment, Prague – Jakub Komrská

The Alchemist, Copenhagen – Claus Bech

Sonne Seehotel, Eich: Jochen Splett

Chou Chou, Paris: Nicolas Anetson

Banyan Tree Anji – Banyan Tree

LITHOGRAPHY

Eder GmbH, Ostfildern

AXOR

Hansgrohe AG
Industriestrasse 9
5432 Neuenhof
Suisse

+41 (0)56 416 26 26
info@hansgrohe.ch