

AXOR



Küchen Armaturen



02

AXOR BRAND

04

AXOR HISTORY

06

AXOR TECHNOLOGIEN
AXOR FINISHPLUS
OBERFLÄCHEN

08

SECHS GRÜNDE FÜR
AXOR

10

AXOR SERVICES

12

ANTONIO CITTERIO
AXOR CITTERIO
AXOR CITTERIO M

22

PHILIPPE STARCK
AXOR STARCK

28

PHOENIX DESIGN
AXOR MONTREUX
AXOR UNO

34

REFERENZEN

40

PRODUKTÜBERSICHT

Für uns sind Räume mehr als ein Zuhause. Sie sind Quellen der Inspiration, die aus ganz alltäglichen Handlungen bewusste Rituale werden lassen. Die Objekte, die dabei benutzt werden, spiegeln nicht nur den Geschmack, sondern die Persönlichkeit ihrer Bewohner wider.

From personalities

Unsere ikonischen Objekte für luxuriöse Bäder und Küchen entstehen in Zusammenarbeit mit einigen der besten Designer unserer Zeit, deren Ideen unsere Wahrnehmungsgewohnheiten herausfordern und unseren Alltag verändern. Menschen, die Individualität leben und Design als Ausdruck von Persönlichkeit verstehen.

for personalities

Bad und Küche gehören zu den intimsten Lebensräumen, in denen wir uns oft einfach um uns selbst kümmern. Das Element Wasser, mit dem wir dies tun, ist ein kostbares Gut. Durch herausragendes Design geben wir ihm eine Form, die diese Wertschätzung unmissverständlich ausdrückt.

Seit fast 30 Jahren unterstützt AXOR Architekten, Interior Designer und anspruchsvolle Kunden dabei, ihrer Persönlichkeit Ausdruck zu verleihen. Wie keine andere Marke hat AXOR das Design und das Verständnis von Armaturen sowie von Bädern und Küchen verändert – von der funktionalen Ausrichtung bis hin zu Räumlichkeiten mit höchstem Anspruch an Qualität, Luxus und Individualität.

In den 90er-Jahren entwickelt sich Design zum Markenzeichen für Prestige und Klaus Grohe entdeckt das Potenzial für die Sanitär- und Küchenbranche. Damit beginnt die Erfolgsgeschichte von AXOR als Designmarke für luxuriöse Produkte, die das Bad und die Küche persönlicher machen – inspiriert und geschaffen von weltbekannten, renommierten Designerpersönlichkeiten.

1993

Gründung Marke AXOR

1994

AXOR Starck Küchenarmatur

1997

AXOR Starck
AXOR Premia
AXOR Steel Küchenarmatur

2001

Fünf neue Küchenarmaturen in der ALLEGRA-Familie
AXOR Uno Küchenarmatur

2005

AXOR Starck Semi-Pro

2006

AXOR Citterio

2011

AXOR Citterio M mit Schwenkauslauf
AXOR Starck mit hohem Auslauf
AXOR Uno Wandarmatur

2015

AXOR Citterio Select Küchenmischer



KOMPROMISSLOS INNOVATIV

Wegweisende Ideen formen das Wasser zu vitalisierenden Strahlen und gestalten das Bedienen komfortabel. Sie erleichtern die Reinigung und fördern den bewussten Umgang mit Wasser. Hinter den AXOR Technologien steht intensive Forschung und Entwicklung.



QUICKCLEAN

Über flexible Silikonknoppen lassen sich Kalkrückstände schnell und einfach entfernen.



SELECT

Per Select-Taste das Wasser an der Armatur an- und ausschalten.



AIRPOWER

Mit Luft angereichertes Wasser erzeugt satte Tropfen, die samtweich auf die Haut fallen.



NORMALSTRAHL

Belüfteter Strahl dank AirPower Technologie. Fülligere, leichtere und weichere Tropfen für einen angenehmen Wasserstrahl.



BRAUSESTRAHL

Sanfter Brausestrahl für gründliches Abspülen von Geschirr und Töpfen oder zum Gießen von Pflanzen. So optimiert, dass es weniger spritzt. Mit QuickClean Funktion am Perlator.



LAMINARSTRAHL

Glasklar und ergiebig ohne Luftbeimischung. Optimal zum schnellen Befüllen großer Gefäße. Spritzwasser kann verhindert werden.

AXOR FINISHPLUS OBERFLÄCHEN

Verfügbar ab Stückzahl 1

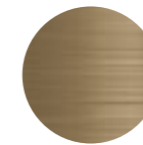

Brushed Brass
-950



Polished Gold Optic
-990

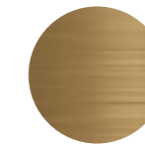

Brushed Gold Optic
-250

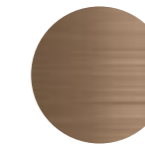

Brushed Bronze
-140

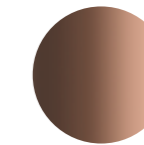

Polished Red Gold
-300

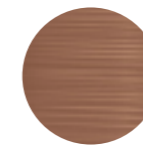

Brushed Red Gold
-310

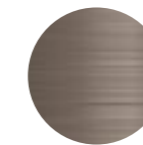

Brushed Nickel
-820

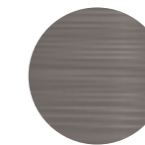

Stainless Steel Optic
-800



Polished Black Chrome
-330

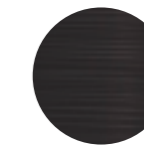

Brushed Black Chrome
-340



Matt Black
-670

Die lackierte Oberfläche Matt Black ist nur für ausgewählte AXOR Produkte verfügbar.

WHY

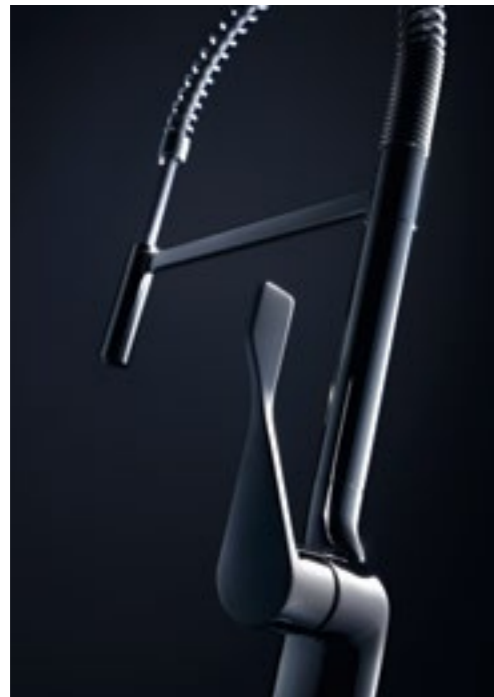

01

DESIGNVIELFALT

AXOR arbeitet mit international renommierten Designern zusammen. Sie prägen mit ihren ganz individuellen Handschriften die große stilistische Vielfalt und Produkttiefe des AXOR Sortiments. Ihre Designansätze setzen immer wieder Maßstäbe – in Bezug auf ihre avantgardistischen Formgebungen, die innovativ und zeitlos zugleich sind.

–

02

INDIVIDUALISIERUNG

Die exklusiven Individualisierungsleistungen AXOR FinishPlus und AXOR Signature erfüllen den zunehmenden Anspruch der Kunden an mehr Möglichkeiten zur Individualisierung von Küchen- und Badprodukten. Mit farbigen PVD-Oberflächen sowie maßgeschneiderten Lösungen werden AXOR Produkte zu unverwechselbaren Unikaten.

–

03

MADE IN GERMANY

Im eigenen AXOR Werk am Hauptsitz in Schiltach, Deutschland, entstehen die erstklassigen Markenprodukte dank deutscher Ingenieursqualität und einem tiefgehenden Bekenntnis zur Präzision – in jedem Detail. Das Know-how baut auf die über 120-jährige Erfahrung der Hansgrohe Group sowie auf der Expertise jeder einzelnen Fachkraft auf. AXOR ist dabei auch Vorreiter für innovative Fertigungstechnologien.

–

04

WELTWEITE PRÄSENZ

Als Teil der Hansgrohe Group ist AXOR mit 32 Tochtergesellschaften und 22 Vertriebsbüros weltweit vertreten und liefert seine Produkte in über 146 Länder. AXOR Küchen- und Badarmaturen sind in den besten Häusern, Hotels und Restaurants der Welt zu finden. Internationale Architekten, Planer und Bauherren vertrauen auf die AXOR Qualität der Produkte und Beratung durch Experten.

–

05

SINN FÜR NACHHALTIGKEIT

Sparsamer Umgang mit den Ressourcen ist AXOR wichtig – von wassersparenden Produkten und einem ressourcenschonenden Materialeinsatz bei der Produktion bis zur Langlebigkeit in Design, Funktionalität und Qualität. Aus diesem Grund sind alle Küchenprodukte als Eco Smart Varianten, also mit reduziertem Wasserdurchfluss, verfügbar.

–

06

INTERNATIONALE DESIGNPREISE

Eine Bestätigung der Designleistungen – ausgesprochen von unabhängigen, international renommierten Experten der Branche – sind für AXOR die zahlreichen Auszeichnungen, die die Marke seit der ersten Stunde für erstklassige Produktgestaltung erhalten hat. Dazu zählen unter anderem:

- if Product Design Award & reddot design award 2016 winner: AXOR Citterio Einhebel-Küchenmischer Select 230 mit Ausziehauslauf & Schwenkauslauf

- Designpreis Nominee 2007 & reddot design award winner 2006: AXOR Citterio Einhebel-Küchenmischer 260 mit Schwenkauslauf

–

EIN MAXIMUM AN SERVICES



AXOR FINISHPLUS UND AXOR SIGNATURE

Mit diesen Individualisierungsleistungen erfüllt AXOR persönliche Kundenwünsche und den Anspruch an eine unverwechselbare Gestaltung. Mehr unter: axor-design.com



5 JAHRE HERSTELLERGARANTIE

Die Herstellergarantie geht über den gesetzlich geforderten Zeitraum hinaus und unterstreicht damit den Qualitätsanspruch von AXOR. Außerdem wird bereits während des Fertigungsprozesses ein strenges Qualitätsmanagement eingesetzt, sodass die Produkte die hohen Anforderungen unabhängiger Prüfinstitute und gesetzliche Vorschriften einhalten. Bitte beachten Sie die Garantiebestimmungen auf: axor-design.com/de/service/produkt-garantie



15 JAHRE NACHKAUFGARANTIE

Die 15 Jahre dauernde Garantie auf den Nachkauf von Ersatzteilen für AXOR Produkte schafft Sicherheit für die Investition. Alle Informationen und Produkte sind schnell und einfach online im Ersatzteilkatalog zu finden: spares.hansgrohe.com



PROFESSIONAL WEBSITE

Im Portal finden Fachhändler, Architekten und Installateure Informationen, Planungsdaten und Preise zu allen Produkten sowie praktische Tipps und Tools für die professionelle Planung und Beratung. Mehr unter: pro.hansgrohe.com

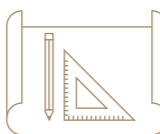

PLANUNGSDATEN

Montage- und Serviceanleitungen, Maßzeichnungen, BIM-Planungsdaten und 3D-Daten zur optimalen Planung einer Küche oder eines Badezimmers mit AXOR Produkten sind ebenfalls im Profi-Portal zu finden: pro.hansgrohe.com



MEISTERSERVICE

AXOR Service-Spezialisten sind ausgebildete Sanitärmeister und beraten bei technischen Fragestellungen – telefonisch, per E-Mail oder Chat. In besonderen Fällen kommt auch ein Spezialist für Haustechnik vor Ort vorbei. Bei Bedarf stehen lokale Ansprechpartner per Telefon oder E-Mail zur Verfügung: service@axor-design.com



PROJEKTBERATUNG

AXOR bietet professionelle Unterstützung und Beratung bei Projektausschreibungen und -planungen weltweit. Bei Bedarf wenden Sie sich bitte an Ihren lokalen Ansprechpartner oder schicken eine E-Mail an: service@axor-design.com

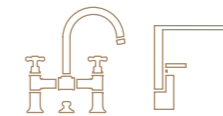

KÜCHEN- UND BADAUSSTELLUNG

AXOR weltweit live erleben: Die WaterStudios in den Architektur- und Designmetropolen sind Inspirationsquelle und Treffpunkt, Design- und Trainingszentrum für Handelspartner, Architekten und Innenarchitekten. In der Aquademie am Hauptsitz der Marke in Schiltach, Deutschland, erleben Besucher und Fachpartner eine Küchen- und Badwelt auf 1.000 Quadratmetern mit Museum zur Geschichte von Küche und Bad, der Unternehmung und der Marke, regelmäßigen Events sowie mit einer Showerworld zum Testduschen.



ONLINE AQUADEMIE

Die Hansgrohe Online Aquademie ist über die Fachpartner-Webseite erreichbar. Partner in Handel und Handwerk profitieren hier von Detailwissen rund um die Themen Produkt- und Sanitärtechnik und außerfachlichen Highlights. Mehr Informationen unter: aquademie-seminars.hansgrohe.com



Antonio Citterio

Master of Elegance

Antonio Citterio prägte wie kaum ein anderer das italienische Design. Er ist Architekt, Designer und Perfektionist. Seine Handschrift zeigt eine kompromisslose Kombination aus zeitlosen Formen und hochwertigen Materialien. Gerade deshalb sind seine Objekte, Interieurs und Architekturkonzepte begehrt – vom Besteck bis zur Leuchte, von der Küche bis zur Badkollektion, vom Stuhl bis zum Unternehmenssitz. Stets zurückhaltend und doch immer dem einen Ziel verschrieben: der Funktion und Schönheit zu dienen. Citterio denkt im Raum – um dann Architektur und Design zusammenzuführen.

Antonio Citterio wird 1950 in der norditalienischen Stadt Meda geboren. Sein erstes Möbelstück entwirft er in der väterlichen Werkstatt. Mit 18 wird sein Schrankentwurf mit einem Designpreis prämiert, mit 22 Jahren eröffnet er sein eigenes Designbüro – als Architekturstudent des Mailänder Polytechnikums.

2000 gründete Antonio Citterio zusammen mit Patricia Viel ein interdisziplinäres Studio für Architektur, Innenarchitektur und Grafikdesign. Seither ist er für international führende Marken tätig, realisiert Luxus-hotels, Büros und Ausstellungen, Designobjekte für die großen Möbelhersteller und Wohn- und Geschäftskomplexe weltweit. Antonio Citterio lehrte an der Accademia di Architettura der Universität Mendrisio, Schweiz. Citterio erhielt zahlreiche Auszeichnungen. Unter anderem kürte ihn die Royal Society of Arts 2008 zum „Royal Designer for Industry“.

Für AXOR designte er neben verschiedenen Badkollektionen und einem Accessoire-Programm die Küchenarmaturen aus den Linien AXOR Citterio Select, AXOR Citterio und AXOR Citterio M.



AXOR Citterio Select 2jet bietet nun mit einer multifunktionalen Ausziehbrause gleich zwei Vorteile für den Koch: Optimalen Bewegungsfreiraum und die Wahl zwischen Leistung und Leichtigkeit, zwischen einem kraftvollen Strahl für effizientes Befüllen von Kochtöpfen und einem sanften Brausestrahl, um Obst und Gemüse sorgfältig zu reinigen. Durch die Select-Technologie kann dabei das Wasser ganz einfach per Knopfdruck an- und ausgeschaltet werden. Mit schwenkbarem Auslauf, der sich perfekt für Doppelspülbecken eignet und in Kombination mit der sBox erhöht sich der Aktionsradius der Brause auf 76 Zentimeter. Durch diese Bewegungsfreiheit können ganz einfach große Töpfe befüllt, Pflanzen gegossen oder beide Becken der Doppelspüle gereinigt werden. Danach wird die Ausziehbrause wieder perfekt in ihren MagFit Halter zurückgezogen.

Schwenkauslauf (110°/150°)
Die Armatur bietet Ihnen einen begrenzten
Schwenkbereich

ComfortZone
für ein perfektes Zusammenspiel zwischen Armatur
und Spülbecken und ein leichtes Befüllen größerer
Töpfe und Behältnisse

Ausziehbrause (mit sBox bis 76 cm)
erweitert den Aktionsradius an der Spüle

Ergonomischer Griff
Ein langer, flächiger Griff macht die Bedienung
besonders ergonomisch



AXOR Citterio
—
Einhebel-Küchenmischer Select 230
2jet mit Ausziehbrause und sBox
Art.-Nr. 39862, -000, -670, -XXX

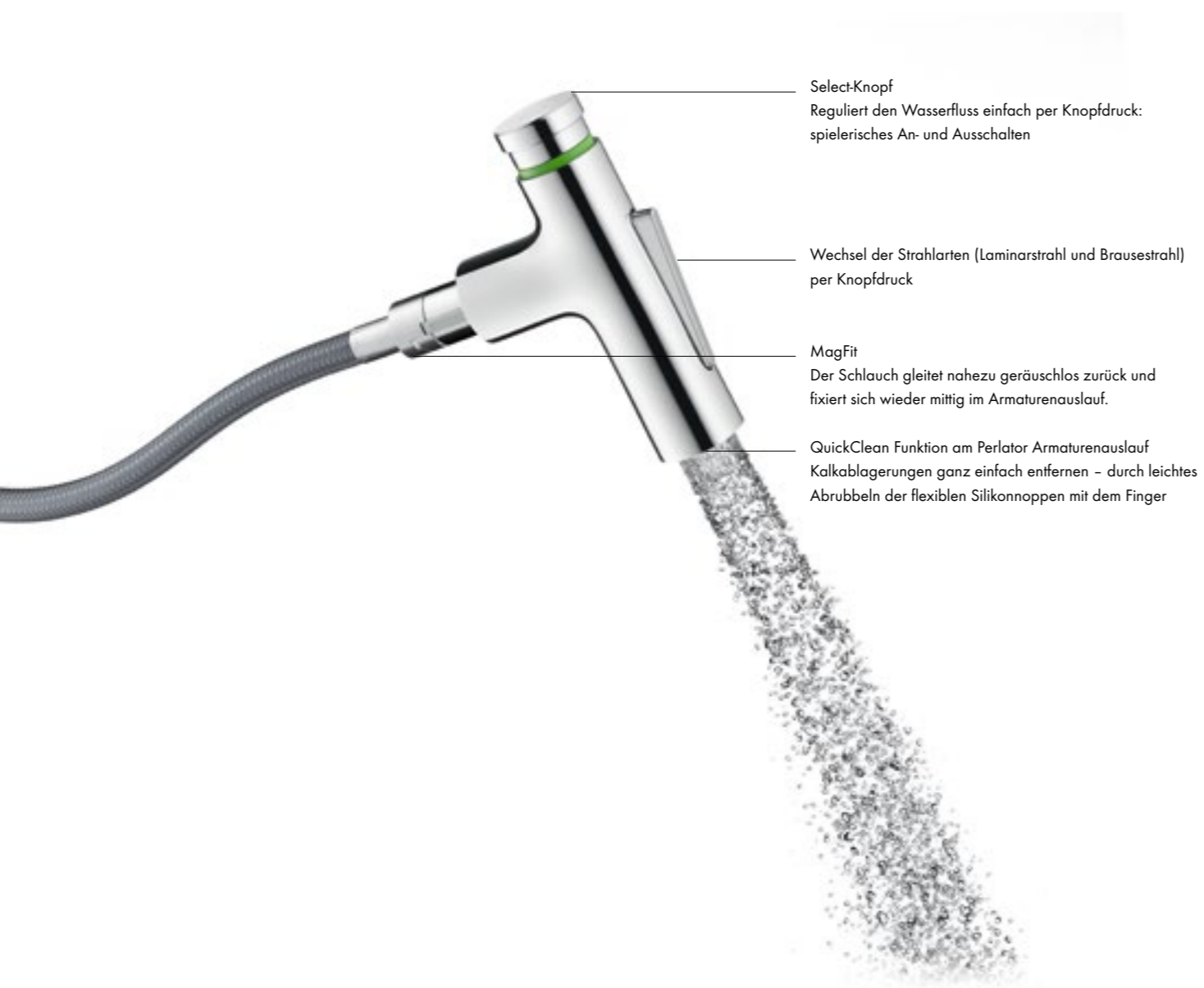

Select-Knopf
Reguliert den Wasserfluss einfach per Knopfdruck:
spielerisches An- und Ausschalten

Wechsel der Strahlarten (Laminarstrahl und Brausestrahl)
per Knopfdruck

MagFit
Der Schlauch gleitet nahezu geräuschlos zurück und
fixiert sich wieder mittig im Armaturenauslauf.

QuickClean Funktion am Perlator Armaturenauslauf
Kalkablagerungen ganz einfach entfernen - durch leichtes
Abrubbeln der flexiblen Silikonkappen mit dem Finger

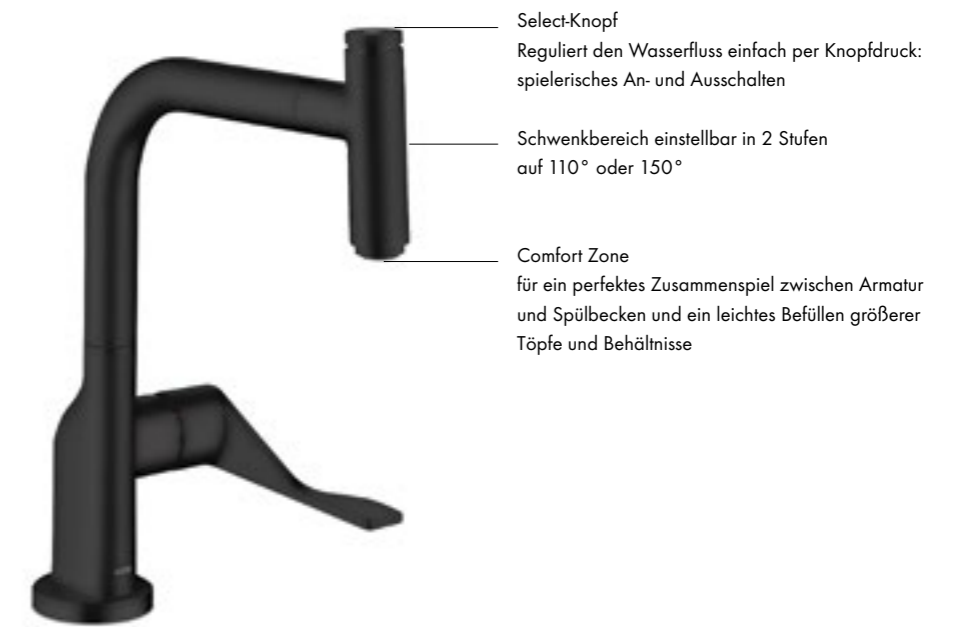

Select-Knopf
Reguliert den Wasserfluss einfach per Knopfdruck:
spielerisches An- und Ausschalten

Schwenkbereich einstellbar in 2 Stufen
auf 110° oder 150°

Comfort Zone
für ein perfektes Zusammenspiel zwischen Armatur
und Spülbecken und ein leichtes Befüllen größerer
Töpfe und Behältnisse

AXOR Citterio
-
Einhebel-Küchenmischer Select 230
mit Ausziehauslauf
Art.-Nr. 39861, -670, -000, -XXX

Avantgardistisch

UND

Innovativ.

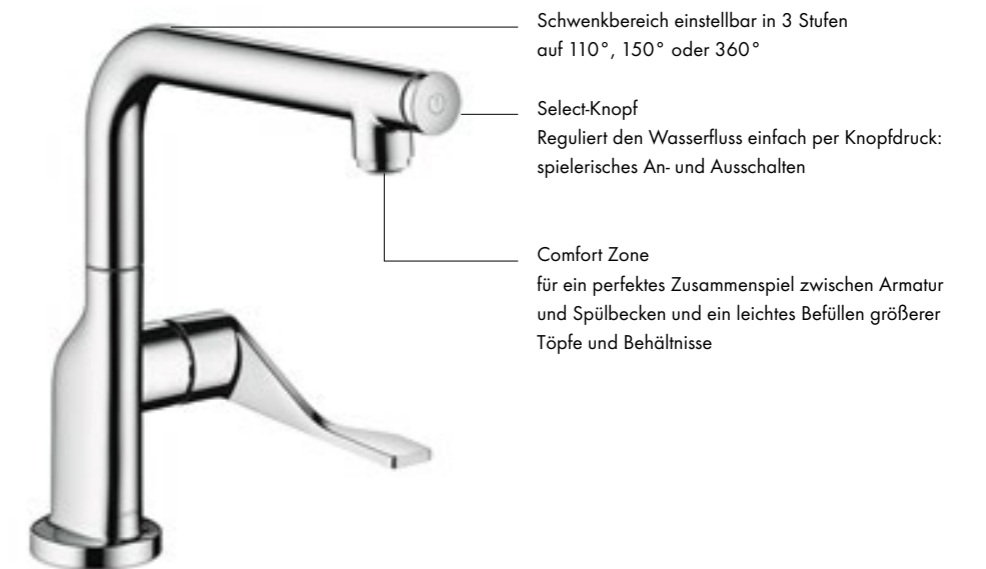

Schwenkbereich einstellbar in 3 Stufen
auf 110°, 150° oder 360°

Select-Knopf
Reguliert den Wasserfluss einfach per Knopfdruck:
spielerisches An- und Ausschalten

Comfort Zone
für ein perfektes Zusammenspiel zwischen Armatur
und Spülbecken und ein leichtes Befüllen größerer
Töpfe und Behältnisse

AXOR Citterio
-
Einhebel-Küchenmischer Select 230
mit Schwenkauslauf
Art.-Nr. 39860, -000, -XXX



- Edelstahlfeder
verleiht dem flexiblen Schlauch mehr Stabilität
- Schwenkbereich 360°
- Flexibler Schwenkauslauf mit zwei Strahlarten
(Normal-/ Brausestrahl) und eine optimale
Reinigung
- Comfort Zone
für ein perfektes Zusammenspiel zwischen Armatur
und Spülbecken und ein leichtes Befüllen größerer
Töpfe und Behältnisse
- Ergonomischer Griff
Ein langer, flächiger Griff macht die Bedienung
besonders ergonomisch

AXOR Citterio
-
Einhebel-Küchenmischer 230 Semi-Pro
Art.Nr.: 39840, -000, -XXX

Als Glanzleistung funktionalen Designs steht die AXOR Citterio Küchenarmatur für höchste Professionalität und außergewöhnliche Schönheit. Die Formgebung in absoluter Präzision beginnt beim flächigen, ergonomischen Griff und zieht sich bis zum schwenkbaren Auslauf durch. Verfügbar in 3 Varianten: als Küchenarmatur ohne Ausziehbrause, mit multifunktionaler Ausziehbrause, oder als hochaufragende Semi-Pro Variante mit rundum schwenkbarem Auslauf, die sich perfekt für die moderne Kücheninsel eignet.

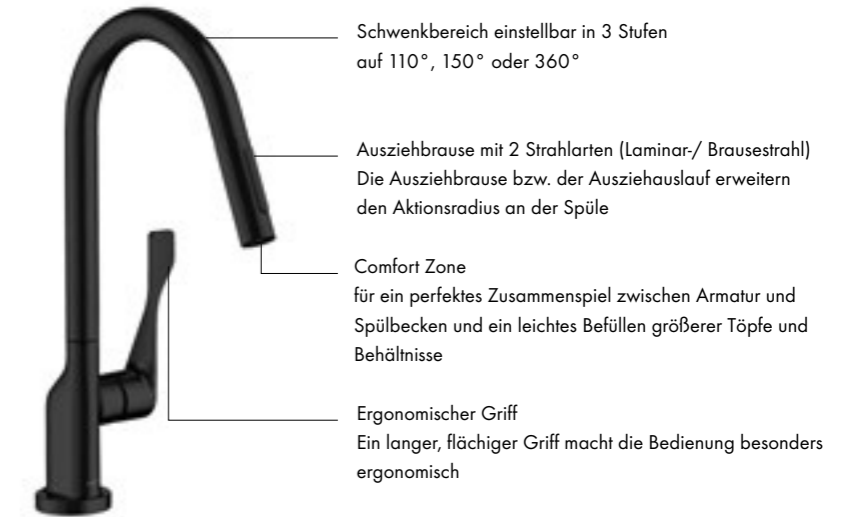

- Schwenkbereich einstellbar in 3 Stufen
auf 110°, 150° oder 360°
- Ausziehbrause mit 2 Strahlarten (Laminar-/ Brausestrahl)
Die Ausziehbrause bzw. der Ausziehauslauf erweitern
den Aktionsradius an der Spüle
- Comfort Zone
für ein perfektes Zusammenspiel zwischen Armatur und
Spülbecken und ein leichtes Befüllen größerer Töpfe und
Behältnisse
- Ergonomischer Griff
Ein langer, flächiger Griff macht die Bedienung besonders
ergonomisch

AXOR Citterio
-
Einhebel-Küchenmischer 250
mit Ausziehbrause
Art.-Nr. 39835, -670, -000, -XXX

Zeitlos

UND

Inspirativ.

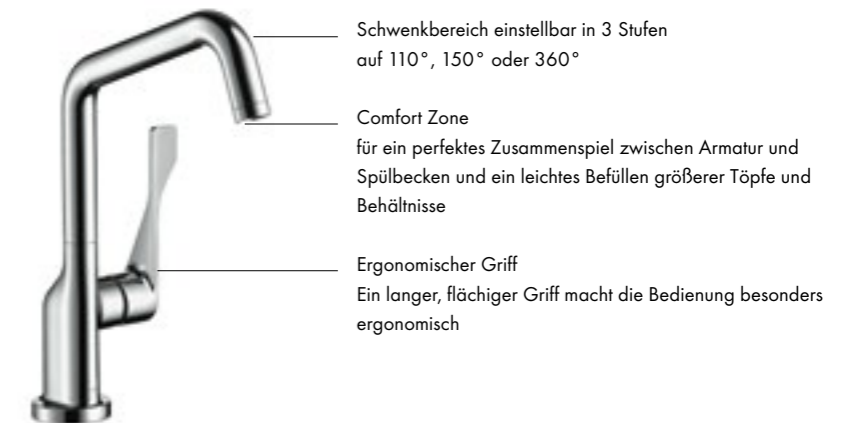

- Schwenkbereich einstellbar in 3 Stufen
auf 110°, 150° oder 360°
- Comfort Zone
für ein perfektes Zusammenspiel zwischen Armatur und
Spülbecken und ein leichtes Befüllen größerer Töpfe und
Behältnisse
- Ergonomischer Griff
Ein langer, flächiger Griff macht die Bedienung besonders
ergonomisch

AXOR Citterio
-
Einhebel-Küchenmischer 260
mit Schwenkauslauf
Art.-Nr. 39850, -000, -XXX



DESIGN
-
ANTONIO CITTERIO

AXOR Citterio M
-
2-Loch Einhebel-Küchenmischer 220
mit Ausziehbrause
Art.-Nr. 34822, -000, -XXX

Elementar UND Elegant.

Schwenkbereich einstellbar in 3 Stufen
auf 110°, 150° oder 360°

Normalstrahl

Laminar-/ Brausestrahl
Brausestrahl arretierbar, Strahlrückstellung durch
Tastendruck

Comfort Zone
für ein perfektes Zusammenspiel zwischen Armatur
und Spülbecken und ein leichtes Befüllen größerer
Töpfe und Behälter

Ergonomischer Griff
Ein langer, flächiger Griff macht die Bedienung
besonders ergonomisch

Griff im Spülenumfeld flexibel installierbar



AXOR Citterio M
-
2-Loch Einhebel-Küchenmischer 240
mit Schwenkauslauf
Art.-Nr. 34820, -000, -XXX

Kraftvoll in ihrer Zartheit und schön in ihren idealen Proportionen, dabei sinnlich, haptisch und vielseitig: Die AXOR Citterio M Küchenarmatur gibt es mit einem markanten, rechtwinkligen oder gebogenem Auslauf in 15 verschiedenen Oberflächen. Mit anpassbarem Schwenkbereich für eine perfekte Ausrichtung verjüngt sich der charakteristisch hohe Auslauf übergangslos zur Ausziehbrause mit zwei Strahlarten – einem Brause- und Laminarstrahl oder ausschließlich mit einem Laminarstrahl. Die AXOR Citterio M Küchenarmaturen sind intuitiv und angenehm für die Hand wie auch das Auge und stehen für eine Definition des diskreten, urbanen Chics.

DESIGNER
—
OF AESTHETICS AND MINIMALISM



Philippe Starck

Design Visionary

Philippe Starck steht für unermüdliche Design- und Erfindungskraft: vom Lautsprecher bis zum Kronleuchter, vom Motorrad bis zur Mega-Yacht, vom aufsehenerregenden Interior Design bis zu Elektrofahrrädern und innovativen, ökologischen Holz-Fertighäusern. Seine mehr als 10.000 Kreationen zeugen von seinem Sinn für das Wesentliche und einem tiefen Verständnis für den aktuellen Wandel. Seine Werke sind weltweit in Museen und Ausstellungen vertreten.

Seit den 80ern schafft Philippe Starck Aha-Momente und setzt mit seinem Design international Maßstäbe, gemeinsam mit AXOR seit mehr als 25 Jahren.

Geboren 1949 in Paris als Sohn eines französischen Flugzeugingenieurs und Erfinders, studierte Philippe Starck Innenarchitektur und Design an der École Nissim de Camondo in Paris. 1976 gründete er das Unternehmen „Starck Product“. Die Einrichtung der Privaträume von François Mitterrand im Élysée-Palast machte ihn berühmt, das Café Costes in Paris zum internationalen Star. Mit dem Boutiquehotel Delano in Miami schuf er 1995 eine neue Kategorie: Designhotels. Im internationalen Wohnbauprojekt ist Starck seit jeher erfolgreich. An einzigartigen Orten auf der ganzen Welt kreiert Philippe Starck herausragende Apartments, die unter dem Namen Yoo firmieren.

Im Jahr 2000 erhielt er den Ritterorden der Ehrenlegion – und wurde als erster Franzose überhaupt eingeladen, auf den legendären TED Conferences zu sprechen.

Inspiziert von einer uralten Ikone, der archetypischen Brunnenpumpe, ruft AXOR Starck unsere ursprüngliche Verbindung mit dem Wasser in uns wach. Elementare Formen reflektieren die Klarheit der Funktion. Mit charakteristischem Pin-Griff, der auf der rechten oder linken Seite positioniert werden kann, sorgt die Joystick-Technologie für leichtgängige und absolut präzise Bedienbarkeit. Verfügbar als Version ohne Ausziehbrause, als Variante mit multi-funktionaler Ausziehbrause oder als Semi-Pro Version mit einem 360 Grad schwenkbaren Auslauf. Die AXOR Starck Küchenarmatur – Ein Meisterwerk minimalistischer Eleganz.



Individuell einstellbarer Schwenkbereich
(110° / 150° / 360°)

Individuell einstellbarer Schwenkbereich
(110° / 150°)

Ausziehbrause mit 2 Strahlarten (Laminar-/ Brausestrahl)
für ein optimales Reinigungserlebnis

Normalstrahl

Comfort Zone
für ein perfektes Zusammenspiel zwischen Armatur und
Spülbecken und ein leichtes Befüllen größerer Töpfe und
Behältnisse

Joystick Griff

Variable Griffpositionierung (rechts/ links)
Gemäss den persönlichen Vorlieben kann der Griff rechts
oder links installiert werden

AXOR Starck
—
Einhebel-Küchenmischer 300
mit Schwenkauslauf
Art.Nr. 10822, -000, -XXX

Minimalistische Erfrischung.



AXOR Starck
—
Einhebel-Küchenmischer 270
mit Ausziehbrause
Art.Nr. 10821, -000, -XXX

DESIGN
—
PHILIPPE STARCK



AXOR Starck Semi-Pro ist die Armaturenvariante für ambitionierte Hobbyköche. Sie ist mit ihrem um 360° schwenkbaren Auslauf und ihrem gleichzeitig minimalistischen Design besonders geeignet für Doppelspülen und Spültische, die als Insellösung in die Küche integriert sind.



Edelstahlfeder
verleiht dem flexiblen Schlauch mehr Stabilität

Schwenkbereich (360°)

Flexibler Schwenkauslauf mit mit zwei Strahlarten
(Laminar-/ Brausestrahl) für mehr Bewegungsfreiheit und eine
optimale Reinigung

ComfortZone
für ein perfektes Zusammenspiel zwischen Armatur und Spülbecken
und ein leichtes Befüllen größerer Töpfe und Behältnisse

Joystick Griff

AXOR Starck
—
Einhebel-Küchenmischer
240 Semi-Pro
Art.Nr. 10820, -000, -XXX

DESIGNER
—
CREATING FOR REAL LIFE.



PHOENIX

Partner. Pioniere. Persönlichkeiten.

PHOENIX gehört als unabhängiges Designbüro zu den weltbesten Adressen für Produkt- und Interaktionsdesign. Als Designer fühlen sie sich verantwortlich, die Welt, in der wir leben, neu zu erfinden. Sie sind überzeugt, den Menschen am besten zu dienen, indem sie sich auf die essentiellen Dinge konzentrieren: Leben und Wohlbefinden – zuhause, am Arbeitsplatz und unterwegs. Das Schaffen von Phoenix Design ist auf die wahren Bedürfnisse und Wünsche der Menschen in ihrem Alltag zugeschnitten – unabhängig von Alter, Herkunft oder Lebensstil. Phoenix Design ist seit 1987 Designpartner des Unternehmens Hansgrohe, seit über 20 Jahren auch von AXOR.

Konsequent nutzerzentriert und markentypisch entwickelt PHOENIX Produkte und ganze Sortimente. Ausgerichtet auf die Bedürfnisse des Anwenders, auf die selbsterklärende Interaktion mit dem Produkt, immer mit dem Ziel, die Identität der Marke typisch und auf berührende Weise erlebbar zu machen.

Seit der Gründung wurde Phoenix Design mit mehr als 900 Designauszeichnungen geehrt, unter anderem als „Red Dot Design Team of the Year 2018“.



UNO

Die AXOR Uno Wandarmatur ist eine weitere intelligente Lösung für mehr Bewegungsfreiheit an der Spüle. Der integrierte Teleskopauslauf lässt sich bequem ausziehen und schwenken, sodass sich der Aktionsradius an der Spüle um ein Vielfaches vergrößert.



Griff rechts oder links montierbar
Gemäß den persönlichen Vorlieben und abhängig von der Installation des Grundsets kann der Griff links oder rechts montiert werden.

Teleskopauslauf
Mit einem Teleskopauszug entsteht noch mehr Freiraum über der Spüle.

Individuell einstellbarer Schwenkbereich
(110° / 150°)

AXOR Uno
—
Spülmittel- und Lotionspender
Art.Nr. 42818, -000, -330, -340, -800

AXOR Uno
—
Einhebel Küchenmischer Unterputz
für Wandmontage
Art.Nr. 38815, -000, -XXX



Grundkörper für Einhebel-Waschtischmischer
Unterputz für Wandmontage
—
Art.Nr. 13623180

Die Eleganz der Belle Époque und die wiedergefundene Zeit ist der Ursprung von AXOR Montreux. Mit einem ergonomischen Griff für einfache und präzise Bedienung, perfekt umgesetzt in drei Modellen: ohne Ausziehbrause, als Variante mit multifunktionaler Ausziehbrause oder als Semi Pro Variante mit der charakteristischen Edelstahlspirale und 360 Grad Schwenkbereich. Eine Verjüngungskur für altherwürdige Traditionen und eine Revitalisierung klassischer Eleganz.

AXOR Montreux
—
Einhebel-Küchenmischer 180
mit Ausziehbrause
Art.-Nr. 16581, -000, -XXX



Individuell einstellbarer Schwenkbereich
(110° / 150°)

Laminar-/ Brausestrahl
Brausestrahl arretierbar, Strahlrückstellung durch Tastendruck

Comfort Zone
für ein perfektes Zusammenspiel zwischen Armatur und Spülbecken und ein leichtes Befüllen größerer Töpfe und Behältnisse

AXOR Montreux
—
Einhebel-Küchenmischer 260
mit Schwenkauslauf
Art.-Nr. 16580, -000, -XXX

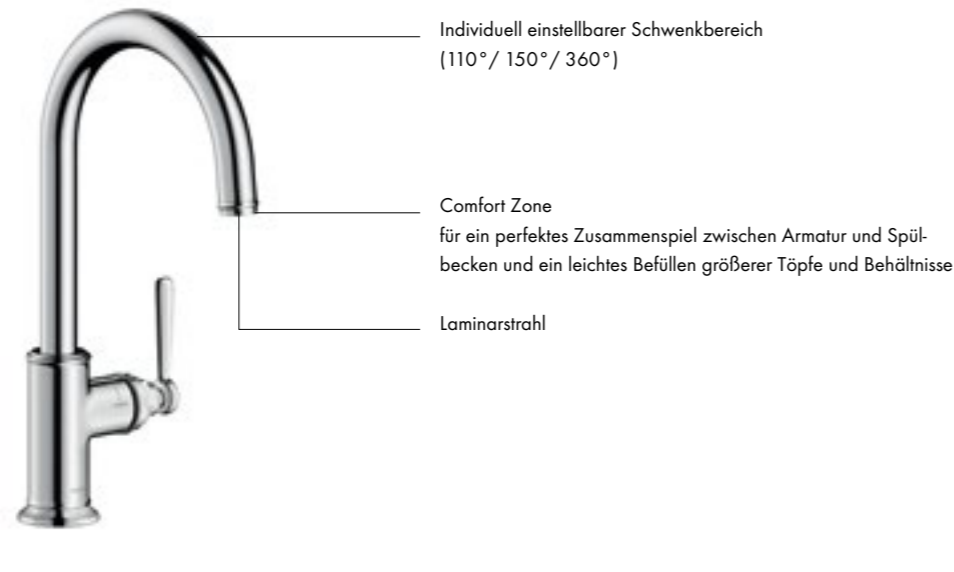

Individuell einstellbarer Schwenkbereich
(110° / 150° / 360°)

Comfort Zone
für ein perfektes Zusammenspiel zwischen Armatur und Spülbecken und ein leichtes Befüllen größerer Töpfe und Behältnisse

Laminarstrahl

AXOR Montreux
—
Spülmittel- und Lotionspender
Art.-Nr. 42018, -000, -330, -340, -800

DESIGN
—
PHOENIX DESIGN



Edelstahlfeder
verleiht dem flexiblen Schlauch mehr Stabilität

Schwenkbereich 360°

Flexibler Schwenkauslauf mit zwei Strahlarten
(Laminar-/ Brausestrahl) für mehr Bewegungsfreiheit und eine optimale Reinigung

ComfortZone
für ein perfektes Zusammenspiel zwischen Armatur und Spülbecken und ein leichtes Befüllen größerer Töpfe und Behältnisse

AXOR Montreux
—
Einhebel-Küchenmischer 210 Semi-Pro
Art.-Nr. 16582, -000, -XXX

Authentische
Raffinesse.



Stairway House by Nendo, Tokyo

Nachdem er in zwei seiner öffentlichen Projekten sah, wie Treppen zu lebendigen Treffpunkten werden, entwarf Oki Sato eine „treppenhausartige Struktur“ als zentrales Element. Funktional und doch poetisch zeigt dieses Haus in Shinjuku, Tokio, dass verfügbarer Platz nicht nur optimiert, sondern mit Charakter, Bedeutung und Seele aufgewertet werden soll.

Die Kollektionen AXOR Citterio M und AXOR Citterio E, gestaltet von Antonio Citterio, passen perfekt zur subtilen poetischen Stimmung des Stairway House. AXOR Citterio E zeichnet sich durch eine elegante Ausgewogenheit von präzisen Winkeln und sinnlichen Kurven aus. AXOR Citterio M ist mit reduzierten und schlanken Formen besonders für kompakte Bereiche und Räume in Metropolen geeignet. Der AXOR Citterio M Zwei-Loch Küchenmischer 220 ist in beiden Küchen im Stairway House im Einsatz. Alle AXOR Produkte sind in der Sonderoberfläche Brushed Black Chrome veredelt – eine der bis zu 15 AXOR FinishPlus Oberflächen.



Switchback House, Edmonds & Lee, San Francisco

Das Design-, Entwicklungs- und Architekturbüro aus San Francisco, Edmonds + Lee Architects, ist für seine moderne Herangehensweise an Häuser und Wohnen international bekannt. Das Switchback House, das die beiden Partner Robert Edmonds und Vivian Lee für sich selbst und ihre zwei Kinder gestalteten, erforscht Licht, Raum, Fläche, Material und die endlosen Möglichkeiten von Form.

Edmonds und Lee wählten AXOR für das Switchback House. Die Badezimmer statteten sie mit Armaturen der AXOR Uno Kollektion aus. Gestaltet von Phoenix Design steht AXOR Uno für den Ethos der Puristen: Einfachheit, Reduktion auf das Wesentliche und selbsterklärende Funktionen. „Sie sind einfach ein perfektes Spiegelbild einer Armatur – nicht mehr und nicht weniger.“ Bei der Ausstattung der Küche entschieden sich Edmonds und Lee für die elementare AXOR Starck Kollektion von Philippe Starck. Alle drei Kollektionen, so Edmonds, „passen optimal zusammen“.

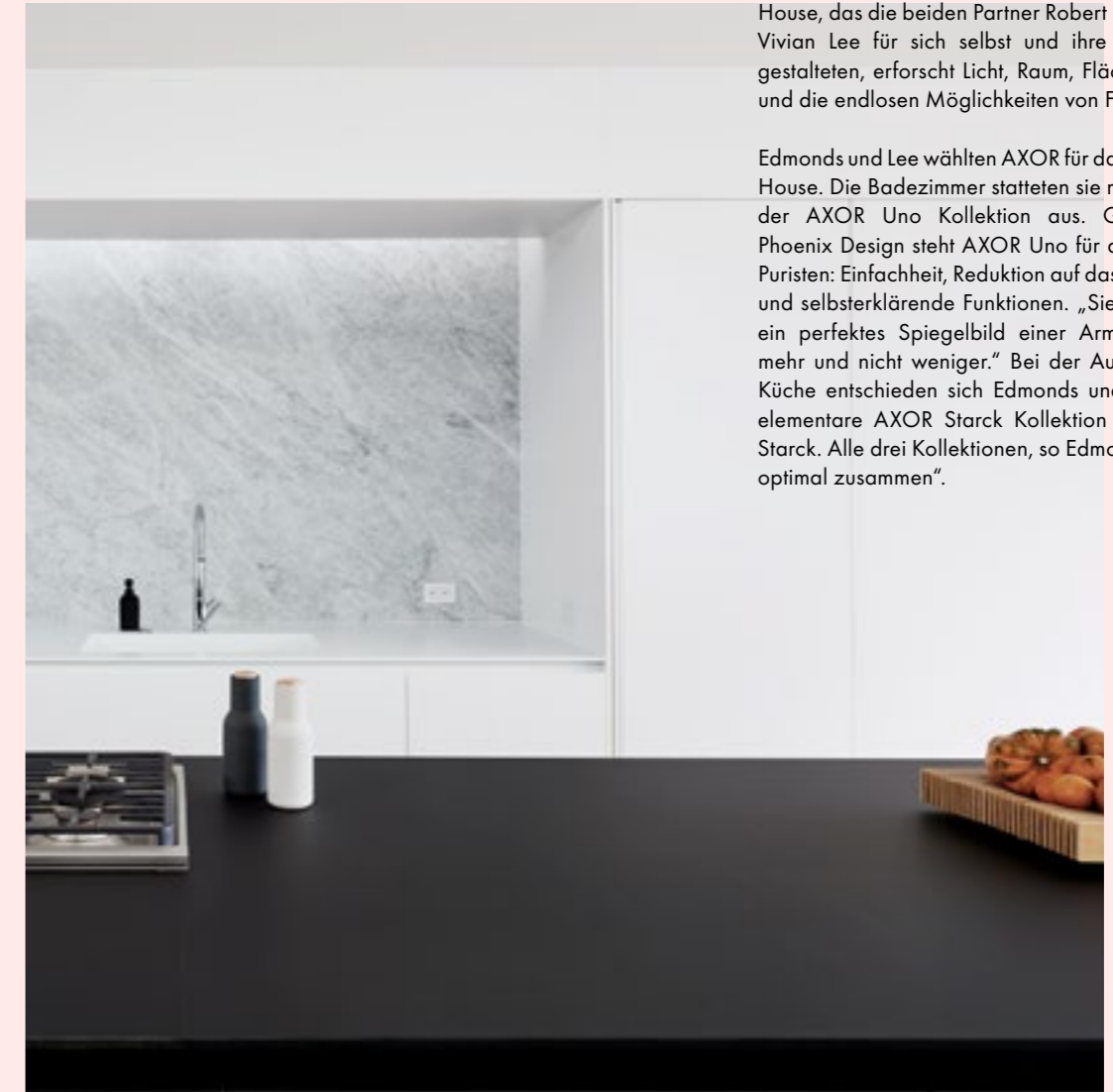



The Jane, Antwerpen, Belgien

Ein Restaurant, das der Idee, Essen als spirituelle Erfahrung zu sehen, neue Impulse gibt. In einer renovierten Kapelle beherbergt, vereint das The Jane offenbarende Gastronomie mit der Strahlkraft des Interieur Designs von Piet Boon. Der Essensbereich für 80 Personen befindet sich direkt vor einer offenen Küche, der Wirkungsstätte der The Jane Gründer Sergio Herman und Nick Bril – beide mit mehreren Michelin Sternen ausgezeichnet.

Wo einst ein Altar stand, zeigt sich heute ein nicht weniger hingebungsvolles und manchmal auch ekstatisches Ritual: „Ich tanze, wenn ich am Ofen stehe, wie ich es vorher nie getan habe“, so Nick Bril, während er wunderbare Zutaten mit dem AXOR Uno Küchenmischer säubert – an einer Quelle der Perfektion in Brushed Black Chrome.



Country House, Tristan Auer

Der in Paris lebende Architekt Tristan Auer, der sich selbst als "Innenarchitekt und Gefühlsarchitekt" bezeichnet, sieht sich selbst als Regisseur und seine Kunden als Mitwirkende in der Hauptrolle. Als Gegenpol zu seinem hektischen Leben in der Stadt und im Ausland zieht sich Auer gerne in sein Landhaus in der Normandie zurück, wo er arbeitet, angelt und Zeit mit Familie und Freunden verbringt. Er fühlte sich sofort mit dem Landhaus und seiner Geschichte verbunden. Die Vorbesitzer kauften das Haus in den 1960er Jahren und nutzten es als Stützpunkt, von dem aus sie fischen und jagen konnten. Eine der Vorbesitzerinnen war eine begeisterte Malerin, und ihr Talent spiegelt sich in der Inneneinrichtung des Hauses wider. Nach dem Kauf des Anwesens beschloss Auer, mit der vorhandenen Einrichtung zu arbeiten, anstatt sie zu ersetzen, und er fand, dass die Einschränkungen zu einer völlig neuen und inspirierenden Erfahrung führten. Obwohl viele Aspekte unverändert geblieben sind, suchte er nach hochwertigen, perfekt gestalteten Objekten für Küche und Bad, deren Ästhetik die Epoche des Hauses respektierte. Natürlich war AXOR Montreux in Chrom die offensichtliche Wahl. Die Kollektion, die mit außergewöhnlicher Handwerkskunst und Liebe zum Detail geschaffen wurde, verleiht dem Landhaus einen unverwechselbaren Charme und fügt sich perfekt ein.





The Audo, Copenhagen, Dänemark

In Nordhavn, dem alten Industriehafen von Kopenhagen, wurde einem neobarocken Gebäude aus dem frühen 20. Jahrhundert neues Leben eingehaucht. The Audo, wie es jetzt heißt, zelebriert und beherbergt menschliche Begegnungen im globalen Digitalzeitalter. Bjarne Hansen, Gründer der dänischen Designfirma MENU, und Jonas Bjerre-Poulsen, Mitgründer von Norm Architekten, konzipierten das The Audo als hybriden Ort; als eine Plattform, die lokale und internationale Kreative zusammenbringt – bei einem Drink, einem Essen, einem Projekt oder ganz einfach beim Teilen eines ästhetischen Erlebnisses. Die Plattform The Audo verfügt über ein Restaurant, ein Café, einen Ort für Zusammenarbeit und Veranstaltungen, einen Konzeptstore und mehr. Internationale Besucher werden es jedoch vor allem als einzigartiges Hotel schätzen; jedes der zehn Zimmer ist individuell gestaltet in dem warmen, „sanften minimalistischen“ Stil, für den Norm Architekten bekannt ist. Alle Zimmer sind mit AXOR Uno (Brushed Bronze & Brushed Brass) mit Signature Anpassung ausgestattet. In der Küche findet sich AXOR Citterio in Brushed Black Chrome wieder. Mit dem Verschmelzen der Grenzen zwischen Arbeit, Einkaufsmöglichkeit, Zuhause und Gastfreundschaft fördert das The Audo eine neue Art des kreativen Austauschs, zu dem AXOR mit einem großen Teil beiträgt. Der Ansatz lässt sich schön in einem lateinischen Ausdruck zusammenfassen, wovon das The Audo seinen Namen erhielt: Ab Uno Disce Omnes. Von einem lernen alle.



AXOR Citterio
–
Einhebel-Küchenmischer 250
mit Ausziehbrause



Hotel Villa Copenhagen, Copenhagen, Dänemark

Von einem Postamt zu einem Luxushotel - diese Entwicklung hat das Hotel Villa Copenhagen bis zur Eröffnung im Sommer 2020 unternommen. Das charmante Gebäude direkt am Kopenhagener Hauptbahnhof umfasst 390 Zimmer, einen Wellnessbereich, eine Cocktail- und Weinbar sowie eine Dachterrasse mit Pool und Gemüsegarten, alle unter Berücksichtigung von Qualität und Nachhaltigkeit, u.a. in Bezug auf Konsum und Materialien. Eine Vision, die sich auch in der Auswahl der Produkte in den Badezimmern widerspiegelt, in denen AXOR die Waschbecken, Badewannen und Duschbereiche schmückt. Als zusätzliches Luxusdetail sind einige der AXOR-Armaturen speziell mit Shamballa-Diamantgriffen ausgestattet. Auch in der Shamballa Suite kommt AXOR Citterio als Küchenarmatur in Brushed Black Chrome zum Einsatz und komplettiert das durchdachte und maßgeschneiderte Interior Design.



AXOR Citterio
–
Einhebel-Küchenmischer 250
mit Ausziehbrause

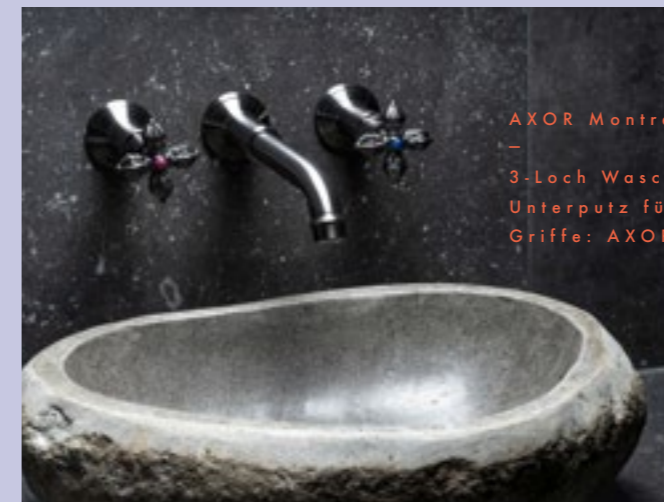

AXOR Montreux
–
3-Loch Waschtischarmatur
Unterputz für Wandmontage
Griffe: AXOR Signature

AXOR CITTERIO SELECT



Einhebel-Küchenmischer Select 230
2jet mit Ausziehbrause und sBox
#39862, -000, -670, -XXX

Einhebel-Küchenmischer Select 230
2jet mit Ausziehbrause
#39863, -000, -670, -XXX
o. Abb.



Einhebel-Küchenmischer Select 230
mit Ausziehauslauf
#39861, -000, -670, -XXX

Einhebel-Küchenmischer 230
mit Ausziehauslauf Eco*
#39864, -000, -670, -XXX
o. Abb.

AXOR CITTERIO



Einhebel-Küchenmischer Select 230
mit Schwenkauslauf
#39860, -000, -XXX



Einhebel-Küchenmischer 260
mit Schwenkauslauf
#39850, -000, -XXX

Einhebel-Küchenmischer 260
mit Schwenkauslauf Eco*
#39853, -000, -XXX
o. Abb.



Einhebel-Küchenmischer 250
mit Ausziehbrause
#39835, -000, -670, -XXX

Einhebel-Küchenmischer 250
mit Ausziehbrause Eco*
#39832, -000, -670, -XXX
o. Abb.



Einhebel-Küchenmischer 230
Semi-Pro**
#39840, -000, -XXX

Einhebel-Küchenmischer 230
Semi-Pro Eco*, **
#39842, -000, -XXX
o. Abb.

AXOR CITTERIO M



2-Loch Einhebel-Küchenmischer 220
mit Ausziehbrause
#34822, -000, -XXX

2-Loch Einhebel-Küchenmischer 220
mit Ausziehbrause Eco*
#34824, -000, -XXX
o. Abb.



2-Loch Einhebel-Küchenmischer 240
mit Schwenkauslauf
#34820, -000, -XXX

2-Loch Einhebel-Küchenmischer 240
mit Schwenkauslauf Eco*
#34823, -000, -XXX
o. Abb.

AXOR STARCK



Einhebel Küchenmischer 300
mit Schwenkauslauf
#10822, -000, -XXX

Einhebel Küchenmischer 300
mit Schwenkauslauf Eco*
#12801, -000, -XXX
o. Abb.



Einhebel-Küchenmischer 270
mit Ausziehbrause
#10821, -000, -XXX

Einhebel-Küchenmischer 270
mit Ausziehbrause Eco*
#12800, -000, -XXX

AXOR STARCK



Einhebel-Küchenmischer 240
Semi-Pro**
#10820, -000, -XXX

Einhebel-Küchenmischer 240
Semi-Pro Eco*, **
#12803, -000, -XXX
o. Abb.



Einhebel-Küchenmischer 180
mit Ausziehbrause
#16581, -000, -XXX

AXOR MONTREUX



Einhebel-Küchenmischer 210
Semi-Pro**
#16582, -000, -XXX

Einhebel-Küchenmischer 210
Semi-Pro Eco*, **
#16585, -000, -XXX



Einhebel-Küchenmischer 260
mit Schwenkauslauf
#16580, -000, -XXX

AXOR UNO



Einhebel-Küchenmischer Unterputz
für Wandmontage
#38815, -000, -XXX



Spülmittel- und Lotionspender
#42018, -000, -330, -340, -800

Spülmittel- und Lotionspender
#42818, -000, -330, -340, -800

Grundkörper für Einhebel-Waschtischmischer
Unterputz für Wandmontage
#13623180

*Max. 5l/min bei 3bar Durchflussmenge abhängig von Produktvariante, **Schlauch und Schlauchfeder in Stainless Steel unabhängig von gewählter AXOR FinishPlus Oberfläche

*Max. 5l/min bei 3bar Durchflussmenge abhängig von Produktvariante, **Schlauch und Schlauchfeder in Stainless Steel unabhängig von gewählter AXOR FinishPlus Oberfläche

HERAUSGEBER
AXOR/Hansgrohe SE

FOTOGRAFIE?
Kuhnle & Knödler
Uli Maier

FOTOGRAFIE AXOR REFERENZEN

Stairway House: Daici Ano
Swithback House: Tom Hegen
The Jane: wird nachgereicht
Country House: Tom Hegen
The Audo: Tom Hegen
Villa Copenhagen: Tom Hegen

POSTPRODUKTION
Eder GmbH

AXOR / Hansgrohe SE
Postfach 1145
77761 Schiltach
Deutschland
info@axor-design.com

AXOR-DESIGN.COM