

hansgrohe



Life is
waterful.

Casas de banho de sonho inspiradoras

[hansgrohe.pt](https://www.hansgrohe.pt)



Life is waterful.

Dia após dia, trabalhamos com paixão e precisão para proporcionar experiências inesquecíveis, que não só cumprem os padrões, como também despertam um entusiasmo genuíno. Quando é pensada e concretizada ao pormenor, a casa de banho é um lugar que enriquece a vida e está repleto de emoções e momentos extraordinários. Um lugar onde se pode sentir especial todos os dias. Onde cada um pode viver a sua individualidade e desfrutar da beleza da água com todos os sentidos.

Índice

- 4 Marca hansgrohe
- 12 Casas de banho de sonho
- 22 Planeador de casa de banho 3D
- 24 Acabamentos FinishPlus
- 26 Zona de duche
- 76 Controlo da água
- 130 Zona do lavatório
- 194 Zona da sanita
- 216 Acessórios e nichos de parede
- 228 Tecnologias e tipos de jato

Tradição e inovação

Inovadores desde 1901

A Hansgrohe SE celebra em 2026 o seu 125.º aniversário. Desde sempre que ultrapassamos os limites do possível e repensamos a casa de banho – com base nas necessidades e desejos dos nossos clientes e parceiros profissionais.



A Hansgrohe é, desde sempre, um dos pioneiros e líderes em inovação na indústria sanitária. Estamos constantemente a desafiar os limites do que é possível e a revolucionar os conceitos de misturadora, chuveiro e banheira. Não só otimizamos os designs e os materiais, como também repensamos constantemente as funcionalidades, adaptando-nos sempre às necessidades dos nossos clientes. Tipos de jato sensoriais, como o PowderRain, ou soluções de instalação pioneiras, como a iBox universal 2, são bons exemplos disso. Convidamos toda a gente a desfrutar da beleza da água através das nossas invenções.

125
YEAR
ANNIVERSARY

O seu espírito pioneiro está profundamente enraizado no nosso ADN e caracteriza o nosso trabalho: o fundador da empresa, Hans Grohe.



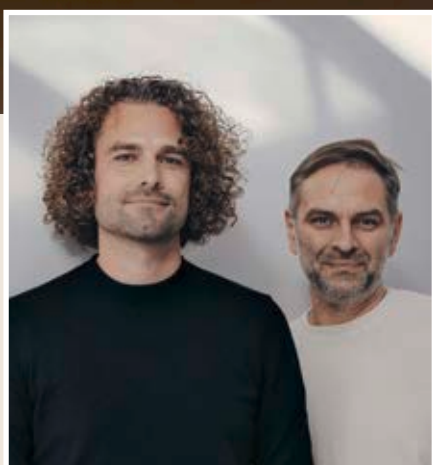

PHOENIX e hansgrohe Parceiros do bom gosto



reddot winner 2025
best of the best

O sucesso dá razão à empresa sediada em Estugarda: até à data, a PHOENIX foi galardoada com mais de 800 prestigiados prémios de design.

A PHOENIX é um dos principais estúdios independentes de design de produtos e interfaces do mundo. O lendário estúdio de design de Estugarda desempenha um papel fundamental na história do design alemão e tem causado sensação desde a década de 1970. A PHOENIX tem moldado a imagem da hansgrohe desde então, uma vez que os criativos de excelência têm criado designs exclusivos para todos os produtos-chave para a nossa marca premium desde a sua fundação.

Os produtos concebidos por estes pioneiros do design funcionam durante muito tempo e dão momentos de imenso prazer. Para a hansgrohe, desenvolvem um portefólio que proporciona experiências totalmente novas com a água. Estas mentes criativas conseguem sempre encontrar o equilíbrio entre funcionalidade e magia. Em conjunto, a PHOENIX e a hansgrohe apostam em linhas modernas e claras, tornando o design de casa de banho desejável ao acrescentar-lhe uma vertente emocional.

Onde cada gota culmina em puro bem-estar

Laboratório de jatos hansgrohe

Aqui, o precioso elemento que é a água transforma-se numa experiência de bem-estar individual. Porque nem todas as gotas são iguais! Microfina, ligeiramente massajadora ou intensa? O nosso laboratório de investigação desenvolve os diversos tipos de jato pelos quais os chuveiros hansgrohe são tão famosos. Além disso, analisam as propriedades de pulverização da água, para que não atinja a pele ou a louça de forma desagradável. E, no laboratório de som, refina-se até à perfeição o som dos produtos sanitários. Assim, os nossos especialistas garantem também prazer acústico sem ruídos incómodos.



Padrões de jato impressionantes não são obra do acaso. Na hansgrohe, são o resultado de uma intensa investigação de jatos, sustentada por inúmeros testes.





Cada um dos produtos hansgrohe tem de ser comprovado milhares de vezes em ciclos de teste, testes de carga e garantias de qualidade. Testamos sempre os protótipos com clientes finais e parceiros profissionais. Assim, garantimos que os produtos são seguros, resistentes e de primeira classe. Os bicos em silicone flexíveis na parte superior foram desenvolvidos para impedir a acumulação de calcário. Uma solução inteligente.

Qualidade dos produtos hansgrohe

Alta qualidade sem cedências

Os produtos hansgrohe cumprem os mais rigorosos regulamentos relativos à água potável, dispõem de todas as aprovações importantes e são fáceis de montar. Foram concebidos para durar, porque a verdadeira qualidade demonstra-se com o passar dos anos. Os nossos clientes podem esperar a mais elevada qualidade no que diz respeito a material, forma e função. Como uma casa de banho pensada ao pormenor é intemporal, concebemos os nossos produtos de forma a proporcionar longevidade estética, versatilidade e flexibilidade de combinação - com uma estética de design clara, que se adapta a diferentes estilos de decoração.

A nossa estratégia de sustentabilidade

Menos água, puro prazer

“Até 2030, converteremos todo o nosso portefólio de produtos sanitários das marcas AXOR e hansgrohe para tecnologias que poupam água e energia.”

“A água é o nosso elixir da vida”, como gostava de dizer Klaus Grohe, filho do nosso fundador e antigo Presidente do Conselho de Administração. “O interesse da sociedade por água limpa e pela sua disponibilidade para todos é, por isso, também o nosso próprio interesse.”

Na Hansgrohe, transformamos conhecimento em ação – como demonstram as conclusões da nossa análise de casas de banho. Assim, até 2030, converteremos todo o nosso portefólio de misturadoras e chuveiros para especificações ECO. Isto significa que estes produtos ficarão disponíveis exclusivamente com tecnologias que poupam água e energia. Um plano que iremos implementar de forma consistente nos próximos anos.

O Grupo Hansgrohe define “ECO” como a redução do consumo de água e/ou de energia dos produtos sanitários durante a utilização em, pelo menos, 22 %, em comparação com o ano de base de 2020.*

Hans Jürgen Kalmbach, Presidente do Conselho de Administração do Grupo Hansgrohe

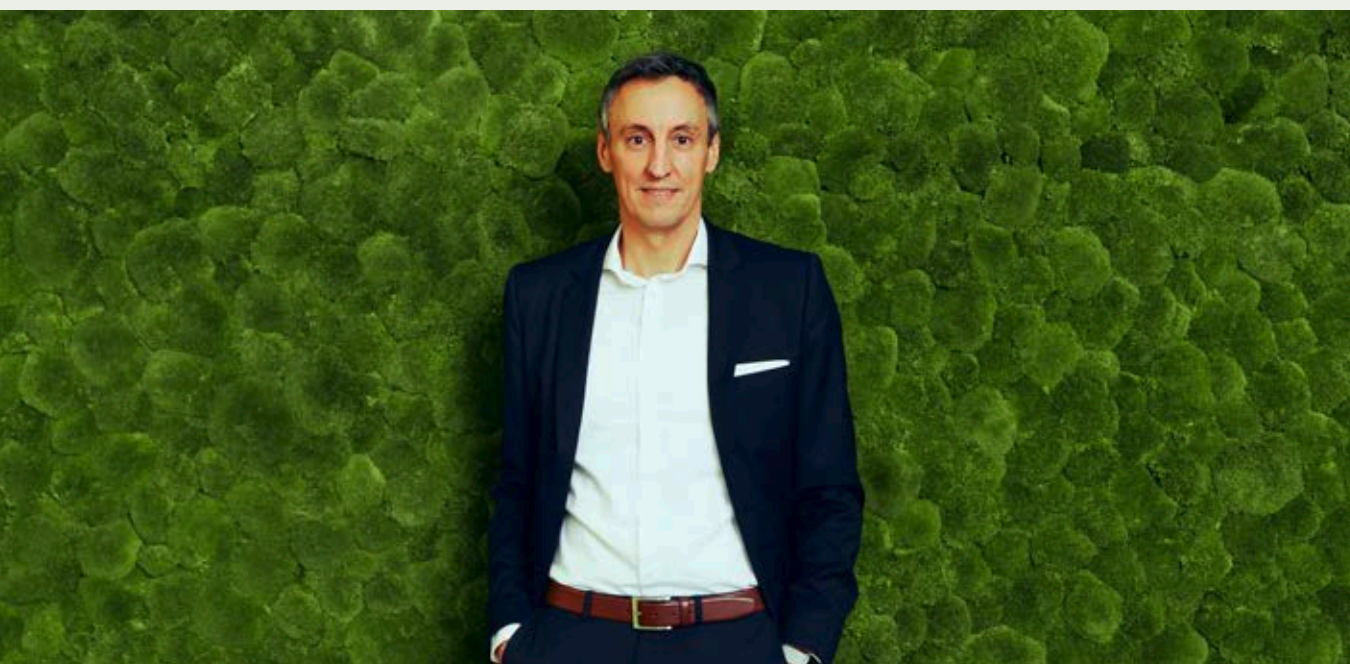

*A referência é o caudal médio por minuto, tendo em conta todo o nosso portefólio de produtos, que deverá ser reduzido até 2030 em pelo menos 22 % em comparação com o ano de base de 2020. A redução do consumo de água resulta num menor consumo de energia para o aquecimento da água.



Calcule já o seu potencial de poupança!

Ferramenta de cálculo de poupança de água

Mais poupança graças a tecnologias inteligentes!

Graças à tecnologia EcoSmart, inúmeras misturadoras e chuveiros hansgrohe já poupam água, energia e, consequentemente, dinheiro. As misturadoras CoolStart reduzem a quantidade de energia necessária para aquecer a água. Os produtos EcoSmart* e CoolStart** permitem adotar práticas mais sustentáveis em qualquer casa de banho e em qualquer projeto – sobretudo porque não são mais caros do que produtos padrão. Sobretudo em hotéis ou noutros grandes projetos, o potencial de poupança pode ser substancial.



EcoSmart



CoolStart



Saiba mais sobre a tecnologia EcoSmart!



Saiba mais sobre a tecnologia CoolStart!

*Os produtos EcoSmart funcionam com limitação de caudal – sem perda perceptível de conforto. Assim, os chuveiros hansgrohe com EcoSmart apresentam um consumo de água até 40% inferior ao dos nossos chuveiros que não dispõem desta tecnologia. Com a EcoSmart+, este valor chega aos 60%. Isto significa: os chuveiros com EcoSmart consomem apenas 8 l/min, enquanto os modelos com EcoSmart+ consomem apenas 6 l/min ou menos. Nas misturadoras de lavatório EcoSmart, o consumo de água é reduzido para cerca de 5 l/min, enquanto nas misturadoras EcoSmart+ para apenas 4 l/min (em ambos os casos a 3 bar).

**Com as misturadoras CoolStart que poupam energia, a água quente só flui quando a alavanca é acionada ativamente.

Qualidade dos serviços

Um ás na prestação de serviços

“Na hansgrohe, também quando se trata de serviços pensamos em soluções e temos um objetivo: queremos transformar os clientes em fãs da nossa marca. É por essa razão que lhes prestamos assistência de forma rápida e abrangente, através de todos os canais.”

Danny Stahl, Diretor do departamento Professional Service & Support no Grupo Hansgrohe

Seja na nossa Aquademie, nos Water Studios, por telefone ou em feiras e eventos: estamos sempre disponíveis. A equipa de especialistas do nosso Centro de Serviço Técnico informa e aconselha clientes sobre todas as questões. Os nossos parceiros profissionais nos setores do comércio e artesanato, projetistas e arquitetos podem beneficiar do nosso know-how através de diversos canais – através de assistência online ou em cursos de formação. Recebemos regularmente “Best of Awards” dos nossos clientes empresariais, por exemplo pelo nosso PRO Video Service, com o qual prestamos assistência em direto no estaleiro de obras.

A hansgrohe oferece uma garantia voluntária do fabricante de 5 anos para chuveiros e misturadoras e de 20 anos para louças. Pode encomendar peças sobressalentes online e oferecemos uma garantia pós-venda de 15 anos.



Saiba mais sobre a garantia do fabricante!

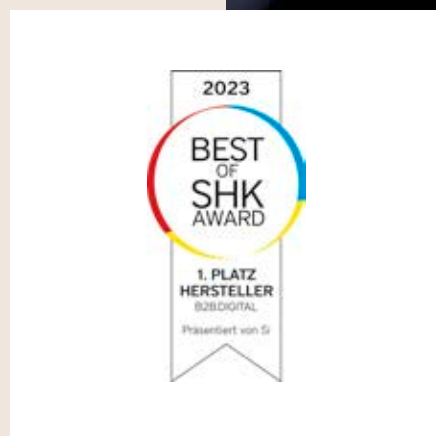

hansgrohe

SEIFE

Casas de banho de sonho

Para experiências com a água inesquecíveis, na hansgrohe não pensamos apenas nos produtos em si. Em vez disso, transformamos cada um dos elementos em experiências holísticas. Para além de misturadoras, chuveiros e acessórios, também oferecemos móveis, louças, espelhos e sanitas-bidê. Isto permite criar ambientes perfeitamente harmonizados e interativos, adaptados aos seus gostos. Deixe-se inspirar pelos nossos exemplos de cenários. E desfrute das inúmeras vantagens de obter todas as soluções a partir de uma única fonte.



Um oásis de tranquilidade



13 m²



A nossa casa de banho de sonho para os amantes do bem-estar

- 1 **Raindance Alive Q # 24591140**
Showerpipe 210/340 2jet EcoSmar com ShowerSelect Comfort
- 2 **Xarita S # 54981700**
Espelho com luzes LED 900/50 sensor tátil
- 3 **Avalegra # 22472140**
AquaUnit 580/475
- 4 **Xevolos E # 54314790**
Móvel para lavatório de pouca Sand Matt Beige 980/550 com 1 gaveta
Xevolos E # 54209780
Tampo 980/550 com recorte ao centro para lavatório de bancada
- 5 **Xevolos E # 54326790**
Aparador Sand Matt Beige 1180/550 com 1 gaveta par atampo sem corte
- 6 **iFrame Element E # 66003140**
Placa de descarga para dupla descarga
- 7 **LavaPura Element S # 63021450**
Set de sanita suspensa LavaPura AquaHelix Flush, SmartClean, HygieneEffect
- 8 **XtraStoris Rock # 56062700**
Suporte para rolo de papel e piaçaba embutidos com porta ladrilhável

● ● ● Gama de preços

Um recanto elegante



11 m²



A nossa casa de banho de sonho para estetas intemporais

- 1 **Xarita E # 54986700**
Espelho com luzes LED 1000/50 sensor tátil
- 2 **Finoris # 76050670**
Misturadora monocomando de lavatório para instalação embutida com bica 22,8 cm
- 3 **Xuniva Evo S # 60323780**
Lavatório de pousar 400/400 sem furo para torneira, sem transbordo
- 4 **Xevolos E # 54323660**
Móvel para lavatório de pouso à direita Sand Matt Beige 1370/550 com 2 gavetas
Xevolos E # 54334780
Tampo 1370/550 com corte à direita para lavatório sem furo para torneira
- 5 **AddStoris Q # 41770670**
Toalheiro duplo
- 6 **Raindance Alive S # 24541670**
Chuveiro fixo 300 2jet EcoSmart com braço de chuveiro
- 7 **Raindance Alive Select S # 24601670**
Set de rampa de Chuveiro 125 3jet EcoSmart com rampa Unica E Puro 90 cm e suporte de chuveiro com easy slide
- 8 **FixFit Fine E # 28883670**
Tomada de água com válvula anti-retorno
- 9 **Ecostat Comfort E # 33711670**
Termostato para instalação de embutir para 2 função
- 10 **XtraStoris Minimalistic # 56070670**
Nicho de parede sem moldura 300/150/100
- 11 **AddStoris Q # 41747670**
Toalheiro

● ● ● Gama de preços

Uma casa de banho harmoniosa



6 m²

A nossa casa de banho de sonho para uma renovação descomplicada

- 1 Activera S # 28639000**
 Showerpipe 240 1jet EcoSmart+
 with ShowerTablet Select 360 Varia
- 2 RainDrain Compact # 56167000**
 Set completo de sistemas de escoamento 800
 para instalação baixa
- 3 Xarita Lite Q # 54969700**
 Espelho com luzes LED horizontais 500/30
 com sensor IR
- 4 Neovis Q # 71352000**
 Single lever basin mixer 100 CoolStart
 with push-open waste set
- 5 Xelu Q # 61014450**
 Lavatório de bancada 500/480 com furo
 para misturadora sem overflow, SmartClean
- 6 Xilesa E # 54268780**
 Móvel para lavatório de pousar 1375/550
 com 2 gavetas
Xilesa E # 54274700
 Tampo 1375/550 com 2 cortes para lavatório
- 7 AddStoris S # 41787000**
 Toalheiro duplo
- 8 AddStoris S # 41769000**
 Copo para escovas de dentes
AddStoris S # 41766000
 Saboneteira

● ● ● Gama de preços

Casa de banho pequena



2,25 m²



A nossa casa de banho de serviço para os apaixonados pelo detalhe

- 1 **Xarita E # 54999700**
Espelho com luzes LED 360/50
sensor infravermelho
- 2 **Tecturis S # 73301140**
Misturadora monocomando de lavatório 80
CoolStart EcoSmart+ sem válvula
- 3 **Xelu Q # 61084450**
Lavatório com prateleira à direita 360/250
com furo para misturadora sem overflow,
SmartClean
- 4 **Xelu Q # 54011700**
Móvel para lavatório de bancada,
High Gloss White 340/245, dobradiça
da porta à esquerda
- 5 **AddStoris Q # 41745140**
Doseador de sabonete líquido
- 6 **AddStoris Q # 41742140**
Cabide individual
- 7 **AddStoris Q # 41753140**
Suporte para rolo de papel com tampa
- 8 **EluPura S # 61119450**
Sanita suspensa 540 com tampa de sanita
SoftClose e QuickRelease, SmartClean

● ● ● Gama de preços

Da ideia ao resultado final

Iniciar o planeamento da casa de banho agora!



Planeamento online com a 3D Inspirator Tool

Como é o seu ambiente de sonho? Utilize a nossa Inspirator Tool para conceber a casa de banho dos seus sonhos em 3D. Escolha entre uma gama de estilos, materiais e cores para criar um oásis que reflita o seu gosto.

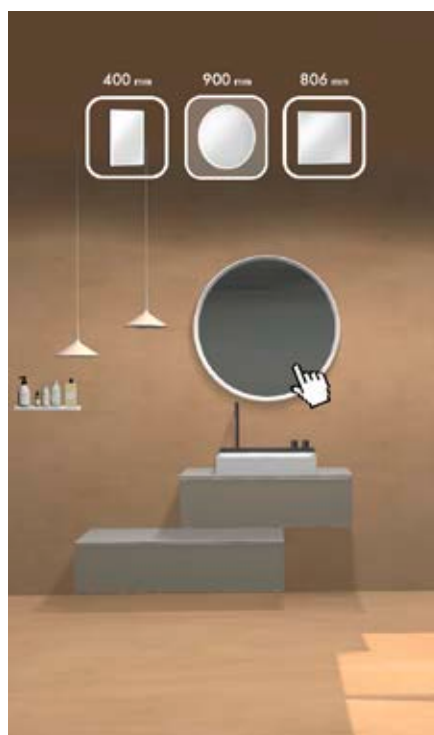

1 Escolha o estilo e a planta
Natural ou moderno? Tons sóbrios ou contrastes? Que tamanho é o mais adequado para a sua casa de banho? A decisão é sua!

2 Dê asas à criatividade
Teste diferentes misturadoras, chuveiros, móveis e acessórios hansgrohe e faça a sua escolha.

3 Guarde o resultado
Guarde a sua seleção como PDF e encontre um parceiro profissional próximo de si para a implementação. Em alternativa, guarde o código e continue a qualquer momento.

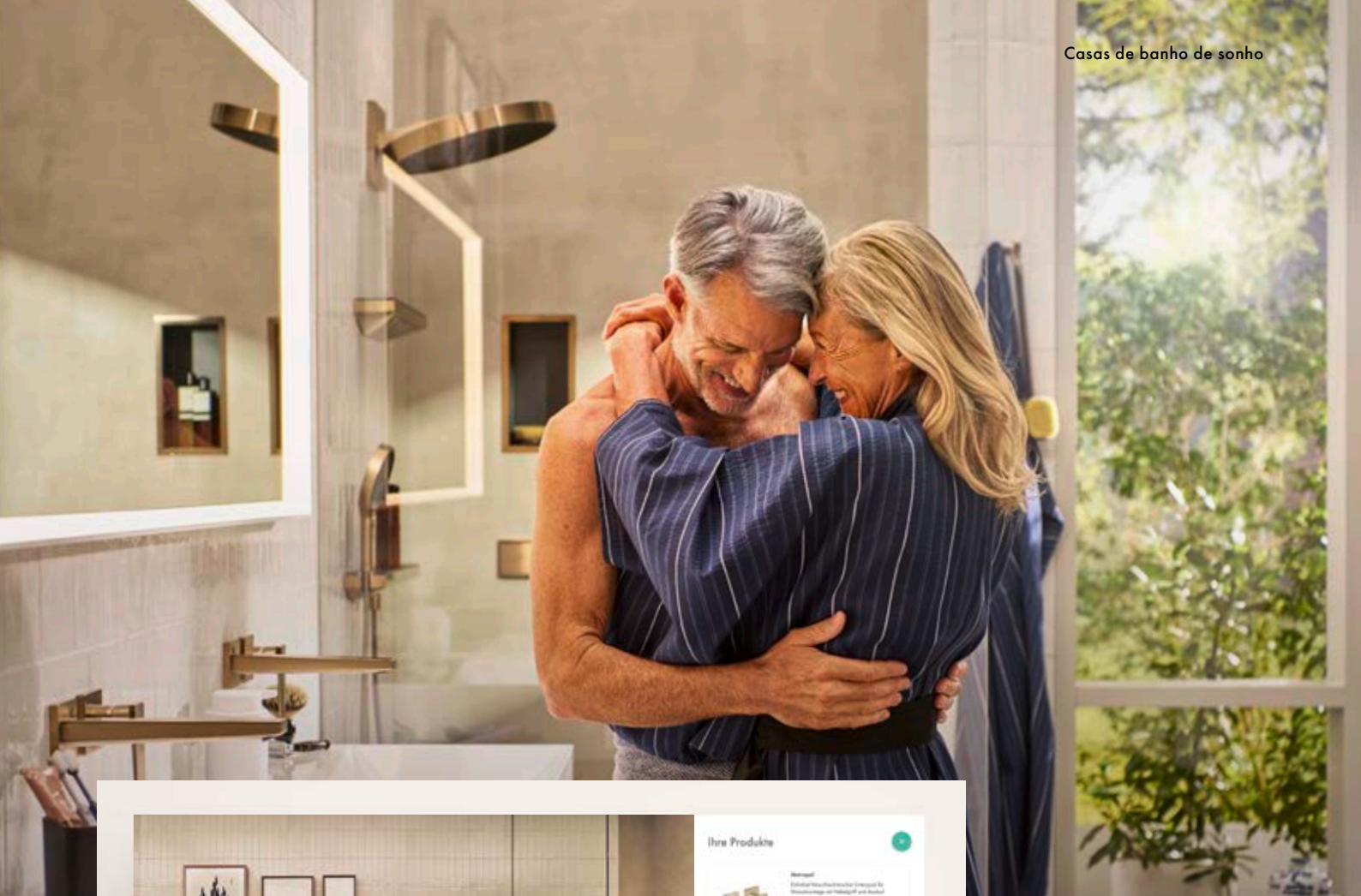





Ihre Produkte

- 

Showerjet
Ergonomischer Handbrausekopf für
Handbrause mit Massageeffekt und
2,5 l/min

Handbrause
Art. Nr. 32520000
- 

Handbrause
Ergonomischer Handbrausekopf für
Handbrause mit Massageeffekt und
2,5 l/min

Handbrause
Art. Nr. 32520000
- 

Showerjet
Ergonomischer Handbrausekopf für
Handbrause mit Massageeffekt und
2,5 l/min

Handbrause
Art. Nr. 32520000
- 

Showerjet
Ergonomischer Handbrausekopf für
Handbrause mit Massageeffekt und
2,5 l/min

Handbrause
Art. Nr. 32520000

Download PDF

É um amante do design e sonha com um novo recanto?

Crie um espaço sem barreiras para experiências únicas com a água e máximo conforto. Um lugar que apaixona.



Ihre Produkte

- 

Showerjet
Ergonomischer Handbrausekopf für
Handbrause mit Massageeffekt und
2,5 l/min

Handbrause
Art. Nr. 32520000
- 

Showerjet
Ergonomischer Handbrausekopf für
Handbrause mit Massageeffekt und
2,5 l/min

Handbrause
Art. Nr. 32520000
- 

Showerjet
Ergonomischer Handbrausekopf für
Handbrause mit Massageeffekt und
2,5 l/min

Handbrause
Art. Nr. 32520000
- 

Showerjet
Ergonomischer Handbrausekopf für
Handbrause mit Massageeffekt und
2,5 l/min

Handbrause
Art. Nr. 32520000

Download PDF

Gosta de design moderno com uma excelente relação preço-qualidade?

Crie uma zona de bem-estar expressiva com linhas claras e um design inovador. Ideal para espaços pequenos e compactos.

Para casas de banho com personalidade

Seis acabamentos, possibilidades infinitas

As cores FinishPlus conferem apontamentos pessoais às zonas do duche, do lavatório e da sanita. Um sistema de duche em bronze é um destaque de design, enquanto uma misturadora em Matt White atua como um elemento chamativo. Os termostatos e chuveiros da hansgrohe estão disponíveis em Matt Black ou dourado. Se as cores da barra de duche, da mangueira de chuveiro e dos acessórios estiverem em harmonia, toda a casa de banho ganha estilo – e uma nova vida.



Matt Black (-670)

De alto contraste e reduz o design da casa de banho ao essencial.

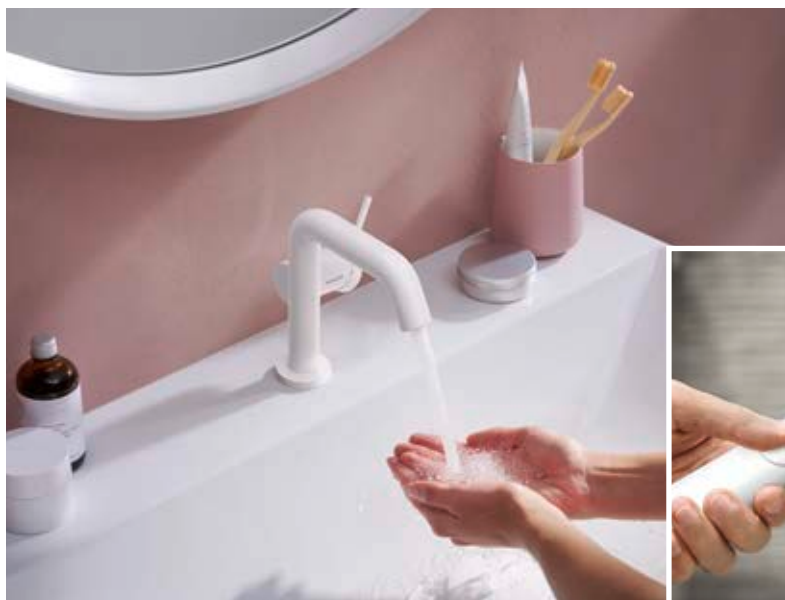

Matt White (-700)

Versátil e proporciona uma frescura pouco convencional.



Qualidade



Brushed Bronze (-140)

Confere um toque delicado e combina de forma elegante com branco e tons naturais.



Chrome (-000)

Clássico intemporal que dá brilho à casa de banho.



Polished Gold Optic (-990)

Fascina os amantes do design extravagante e confere glamour à casa de banho.



Brushed Black Chrome (-340)

Confere uma estética sofisticada graças ao visual escuro.





Zona de duche

28 Duche de sonho passo a passo

Chuveiros

30 Rainfinity, Raindance Alive, Pulsify e Activera

Acessórios

44 Mangueira de chuveiro Designflex, ligações à parede
FixFit Fine e suporte de chuveiro Porter Fine

46 Variantes de instalação para o duche

48 Tipos de jato e tecnologias

Ralos de chuveiro e de banheira

50 Calhas de duche e ralos RainDrain

53 Bica de banheira, de escoamento e de extravasamento
Exafill e Flexaplus

54 **Vistas gerais de produtos**

Duche de sonho passo a passo



1

Definir o estilo de design e planejar a zona de duche

Defina o estilo dos produtos desejados – por exemplo, moderno ou clássico. A nossa recomendação consiste em garantir que as misturadoras no duche preservem uma harmonia estética com as da zona do lavatório, da banheira e da sanita/bidé. Matt Black ou dourado brilhante? Não há limites para a sua liberdade de design. Escolha o lugar ideal para o seu duche de sonho na sua casa de banho.

> Página 22

2

Decidir instalação e combinação de produtos

- Deseja ter um chuveiro com efeito de chuva de grande dimensão, controlar a sua experiência de duche através de um elemento de design minimalista e fazer com que os elementos tecnológicos desapareçam? Consulte a nossa gama de instalação embutida.
- Deseja ter dois chuveiros com termostato montados de forma rápida e simples? Então opte pela nossa solução de instalação exterior "tudo em um": o Showerpipe.
- Os conjuntos de chuveiros também podem ser instalados de forma rápida: chuveiro de mão, mangueira e barra de duche, assim como termostato ou misturadora de instalação exterior.
- Com um conjunto de chuveiros, pode optar por uma combinação harmoniosa de chuveiro de mão, mangueira e barra.

> Página 46



3

Escolher o(s) chuveiro(s) adequado(s)

Redondo (S), angular (E), Softsquare (Q): a hansgrohe dispõe de inúmeras formas, tamanhos e cores para o seu duche de sonho. Chuveiro de mão, lateral, infantil ou para cães? Temos tudo o que precisa. Um chuveiro fixo XXL para uma experiência completa? Com todo o gosto. Os acabamentos FinishPlus em Matt White ou bronze conferem apontamentos pessoais.

> Página 30



4

Escolher o controlo do duche certo

Como gostaria de controlar a sua nova experiência de duche? Ligar e desligar de forma intuitiva com o simples toque de um botão, controlo delicado com reguladores rotativos? Com uma misturadora de chuveiro ou um termostato seguro e prático com porta-objetos integrado? Escolha o seu favorito. Dica de harmonização: utilize produtos de cor e design a condizer em todas as zonas da casa de banho.

> Página 78

5

Encontrar uma calha de duche

RainDrain é a palavra mágica para a tecnologia de escoamento de alto desempenho no duche. Com calhas de duche e ralos de chão com design de excelência disponíveis em várias dimensões e acabamentos, pode criar o seu templo de bem-estar a partir de um único molde.

> Página 50



6

Complementar com acessórios de duche e acessórios

Os nossos "extras" enquadram-se perfeitamente no seu mundo de estilo e criam mais espaço de arrumação. Os utensílios de duche podem ser colocados num nicho de parede embutido ou numa saboneira no canto. Quer se trate de uma mangueira de duche em bronze, um suporte de chuveiro em Matt White ou uma barra de apoio segura: os acessórios hansgrohe complementam o seu duche de sonho.

> Página 216



O **chuveiro fixo XXL** pode ser ajustado numa inclinação entre 10° e 30°



Porta-objetos Rainfinity com ligação para mangueira integrada e suporte para chuveiro de mão - para um ambiente de duche com um design moderno.



Puro relaxamento com PowderRain: o chuveiro de cervicais com porta-objetos integrado oferece conforto no duche ao mais alto nível.

Rainfinity



O expoente das sensações no duche

A tecnologia Rainfinity mima-o com o PowderRain microfino. São pequenas gotas que regeneram o corpo, a mente e a alma. Os amantes do design irão valorizar as formas elegantes, os porta-objetos integrados e a paleta de cores atrativa. Rainfinity confere apontamentos impactantes à casa de banho.



Destaque de design: chuveiro fixo Rainfinity com PowderRain

Não só tem um aspeto deslumbrante, como também proporciona uma experiência de bem-estar inesquecível: Rainfinity 360, o nosso chuveiro fixo mais amplo. O seu disco do jato côncavo envolve todo o corpo num casulo de milhares de gotas microfinas.



A elite: chuveiro Rainfinity

Combina dois chuveiros PowderRain e outros componentes premium num só produto. O prático sistema de duche “tudo em um” é composto por um chuveiro fixo e de mão Rainfinity e um termostato ShowerTablet com porta-objetos – tudo em Matt White. A vantagem: o sistema completo é instalado nas ligações existentes, o que significa que as fontes de água não têm de ser instaladas individualmente.

A woman with long dark hair is shown from the chest up, standing under a large, square, rain-style showerhead. She has her eyes closed and a serene expression, enjoying the water. She is holding a small, light-colored, knotted towel against her shoulder. The shower is set in a tiled bathroom with a grid pattern. A smaller handheld showerhead is visible on the wall to the left. The lighting is soft and warm, highlighting the water droplets and the woman's skin.

**“Adoro a sensação
de tomar banho
com o Raindance
Alive.”**

É o que dizem 9 em cada 10 utilizadores após
um teste de consumidor da smart insights com
100 participantes em julho/agosto de 2024.

Raindance Alive

Faz vibrar os nossos sentidos

Sentir-se relaxado e maravilhoso enquanto as gotas de água dançam sobre o seu corpo, envolvendo a sua pele num manto de puro prazer. É como se a nossa música preferida estivesse a tocar: uma sensação maravilhosa. Para alguns, o epítome da felicidade. Para outros, um momento para fechar os olhos e sonhar. Raindance Alive. Entusiasmo – reinterpretado.



reddot winner 2025
best of the best

O termostato do inovador sistema de duche tem um design tão minimalista que se torna praticamente impercetível: 36 mm sem manipulo ou 40 mm com manipulo. A mangueira de duche semelhante ao têxtil realça o visual convidativo e acolhedor. Acabamento: Brushed Bronze.



Showerpipe Raindance Alive de instalação exterior

Não parece uma instalação embutida? O nosso mais recente destaque de design fica assente de forma plana contra a parede – para uma estética minimalista e máxima liberdade de movimentos.

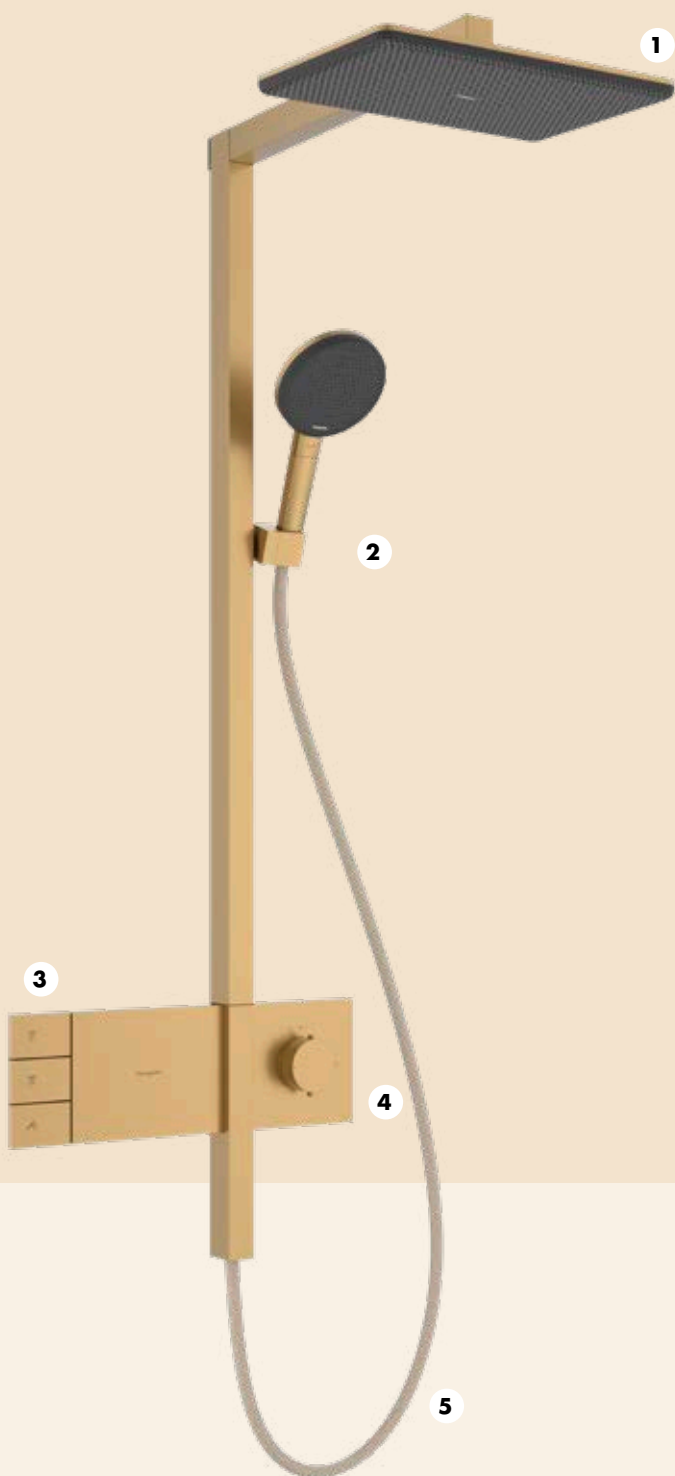

1 **Chuveiro fixo de design amplo com os tipos de jato RainAir e PowderRain**

A cobertura em alumínio anodizado confere-lhe um visual elegante e discreto.

2 **Ajuste prático da altura**

Utilizando o elemento deslizante cúbico e minimalista, o chuveiro de mão pode ser ajustado para a posição desejada com apenas uma mão.

3 **Botões Select de grande dimensão com símbolos claros**

Os chuveiros e os tipos de jato podem ser controlados intuitivamente através do termostato metálico.

4 **Termostato de instalação exterior ultraplano**

A composição minimalista é um novo arquétipo de design.

5 **Mangueira de duche Designflex**

Possui um visual único graças aos fios entrançados de diferentes cores e proporciona uma sensação agradável ao toque. Os fios são feitos de garrafas PET recicladas.





O chuveiro de mão foi concebido com design S redondo e universal - com um disco do jato amplo (125 mm) e um manípulo leve e ergonómico. Para uma comutação intuitiva entre os jatos RainAir, PowderRain e o jato de massagem, o botão Select está perfeitamente integrado no manípulo - um visual harmonioso.

Design inspirador e acolhedor

A cobertura com aparência de malha confere aos chuveiros Raindance Alive mais textura e torna a casa de banho mais convidativa. Isto porque o acabamento em forma de grelha oculta o disco do jato e os bicos. As gotas de água fluem organicamente da estrutura inovadora. Esta fusão perfeita com a divisão confere um aspeto deslumbrante e acolhedor.

O Raindance Alive também está disponível como Puro Pipe: o sistema de duche pré-montado possui uma linguagem das formas cilíndricas e impressiona com um termostato Ecostat Element e um chuveiro com efeito de chuva com um design redondo e orgânico.



RainAir e PowderRain num único chuveiro!

O chuveiro fixo de jato duplo mima-o com os nossos tipos de jato de bem-estar favoritos: RainAir e PowderRain.

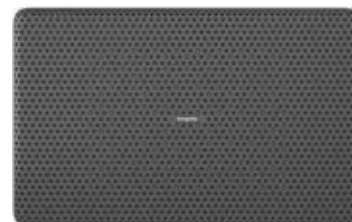

A nova sensação de bem-estar do chuveiro fixo pode ser experienciada em duas formas: no design softsquare com cantos arredondados e no design redondo e geométrico.

Raindance Alive de instalação embutida com chuveiro fixo redondo, controlado através de um termostato Ecostat Comfort. Cor: Matt Black.

Pulsify



Dois designs inspiradores

Redondo ou angular? Com dois designs (S e E), o Pulsify transforma a água numa sensação de bem-estar – e o chuveiro num lugar de eleição com design personalizado. Em ambas as variantes, as gotas PowderRain microfinas proporcionam uma sensação maravilhosa de bem-estar.

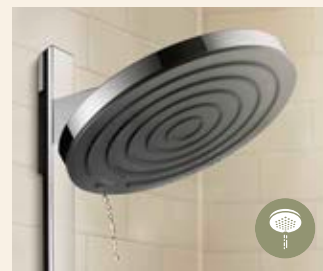

9 em cada 10 clientes confirmam que a tecnologia EcoSmart do Pulsify oferece uma **experiência de duche magnífica, com uma poupança de água de 40%.***

Saiba mais sobre a tecnologia EcoSmart!



FastDrain. A eficiente função de drenagem reduz significativamente o gotejamento incómodo.

Pulsify S

Design cativante com uma impressão inesquecível

O design moderno, redondo e intemporal faz do Pulsify S um verdadeiro destaque na casa de banho e oferece uma solução harmoniosa para toda a zona de duche, com chuveiros de mão e chuveiros fixos redondos, barra de chuveiro cilíndrica e Showerpipe. O Pulsify S utiliza a superfície do termostato como espaço de arrumação para os produtos de cuidado – um elegante toque de praticidade.

*Fonte: Inquérito da TRND a 150 clientes, julho de 2022. Poupança de água em comparação com a média da hansgrohe.



Pulsify E

Design cúbico com personalidade

Com uma linguagem das formas angular, o Pulsify E sublinha o estilo individual e confere um toque masculino à casa de banho. O design claro caracteriza toda a série, até ao mais ínfimo detalhe - desde o minimalista chuveiro de mão em forma de barra até ao chuveiro fixo XXL. O prazer do duche na sua forma mais pura.

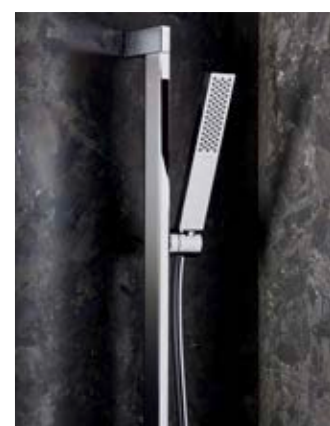
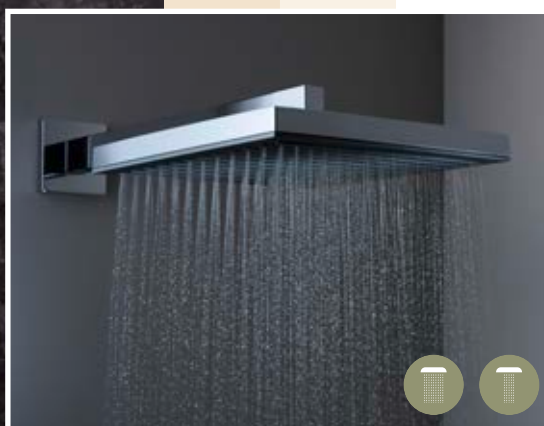

Os tipos de jato PowderRain e Intense PowderRain fluem do disco do jato de 260 mm do chuveiro fixo.

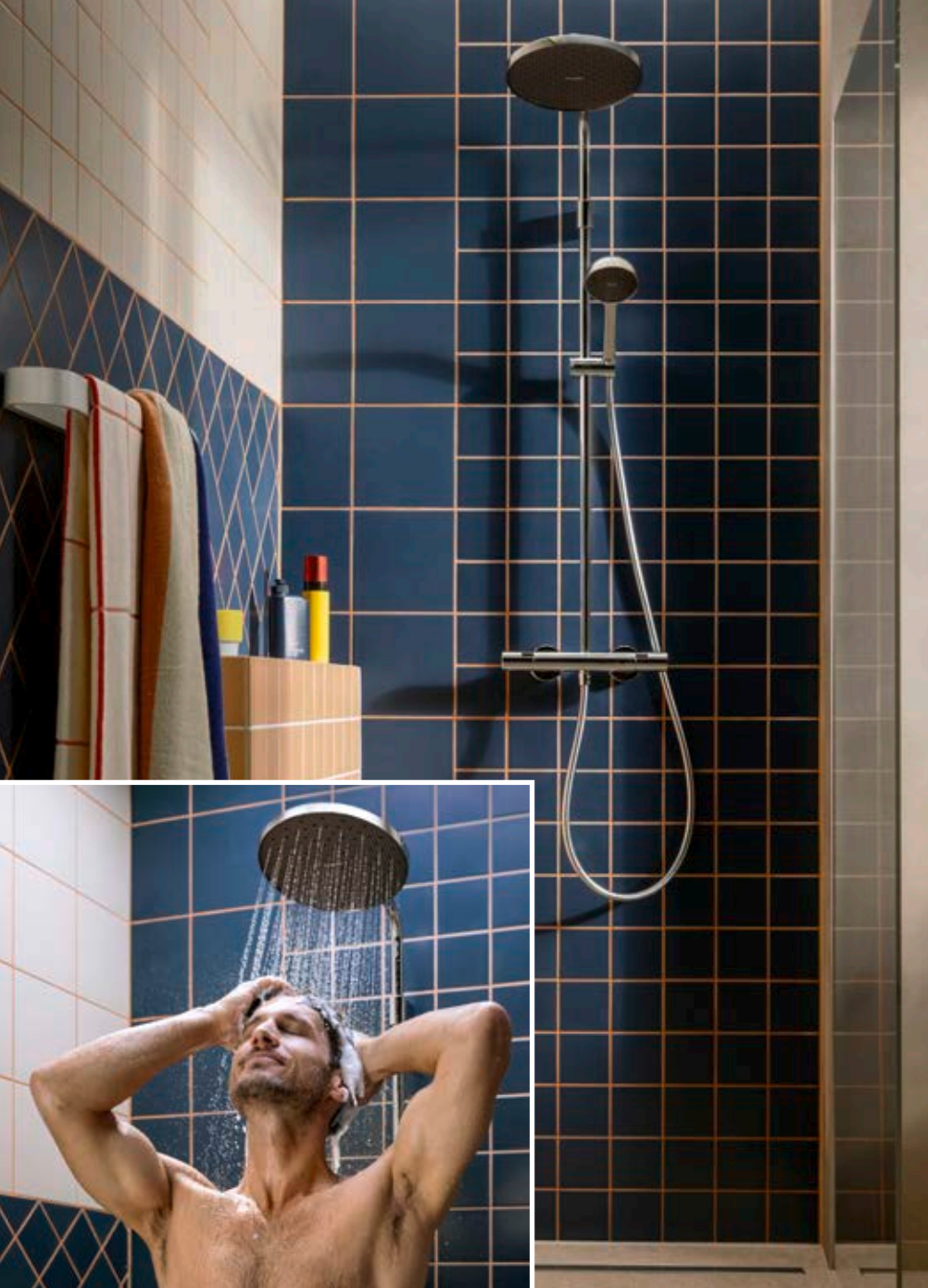

Design de casa de banho intemporal

Além da forma S redonda, o Activera também se apresenta na variante de design "Q" com cantos arredondados. Ambas estão disponíveis numa ampla gama de variantes, possibilidades de combinação e duas cores elegantes: Matt Black e Chrome, cada uma com um disco do jato em tons de grafite.

O disco do jato do chuveiro fixo redondo apresenta uma diâmetro 240 mm - para uma experiência de duche maravilhosa com o tipo de jato Rain, que envolve todo o corpo, mesmo com um caudal significativamente reduzido.



Activera

O duche para todos – para o corpo,
para a mente e para cada momento



Activera Q



Activera S

Um nome que combina desempenho de duche de excelência com eficiência da água e representa mais conforto, prazer e segurança. Activera oferece o máximo prazer no duche com o mínimo consumo: uma linha familiar e económica.

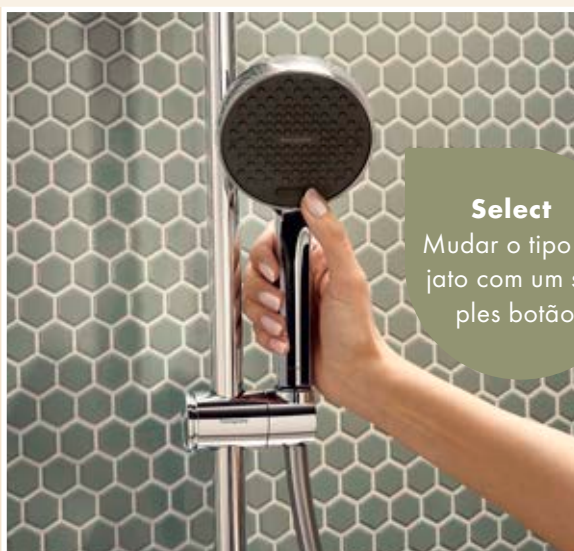

Select

Mudar o tipo de jato com um simples botão!

Relaxamento com o simples toque de um botão

O chuveiro de mão ergonómico está equipado com a tecnologia Select. Nos produtos da linha Activera, o inteligente botão da hansgrohe está localizado no disco do jato – para mudar o tipo de jato de forma prática e intuitiva através de um simples botão.

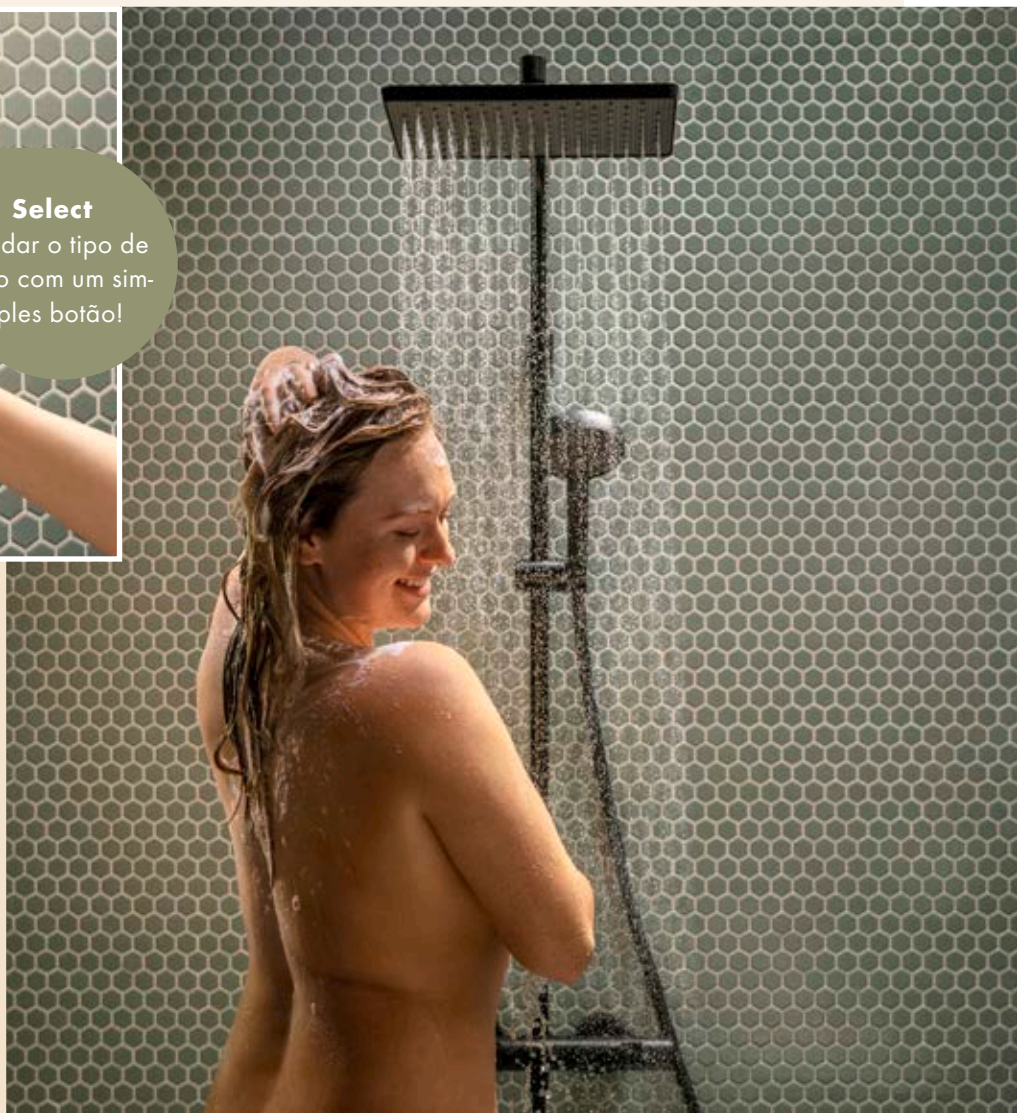

O Showerpipe combina um duche com efeito de chuva amplo com o conjunto de chuveiros de conforto e o termostato Ecostat Fine – um pacote completo único.



Com tecnologia
FlexPower e
QuickClean+

Visual expressivo em S e Q

Os chuveiros de mão e fixos, conjuntos de chuveiros e Showerpipes da linha Activera conferem apontamentos ultramodernos - e podem ser combinados com conjuntos externos de acabamento de instalação embutida, assim como misturadoras e termostatos de instalação exterior. A hansgrohe incorpora nesta linha de duche as suas tecnologias mais recentes.

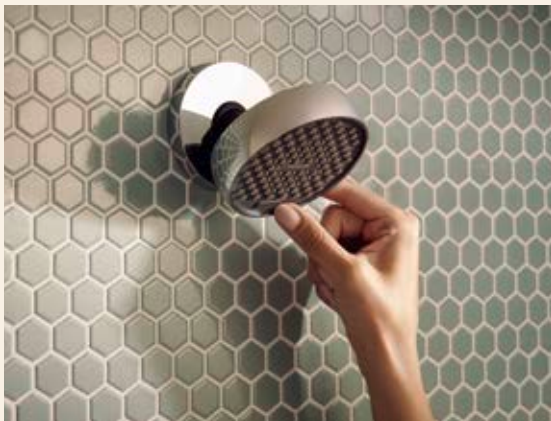

Design de duche personalizado

A hansgrohe concebeu esta linha para todas as casas de banho e necessidades. O chuveiro fixo Activera S 95 mima-o com dois tipos de jato, impressiona com o seu fantástico desempenho e tem um visual sublime.



O estilo não é uma questão de idade ou de orçamento

Os jovens ou famílias com crianças adoram o Activera. Porque mantém o consumo de água baixo. Porque cabe até na mais pequena das casas de banho e oferece um design de duche harmonioso com uma excelente relação preço-qualidade.

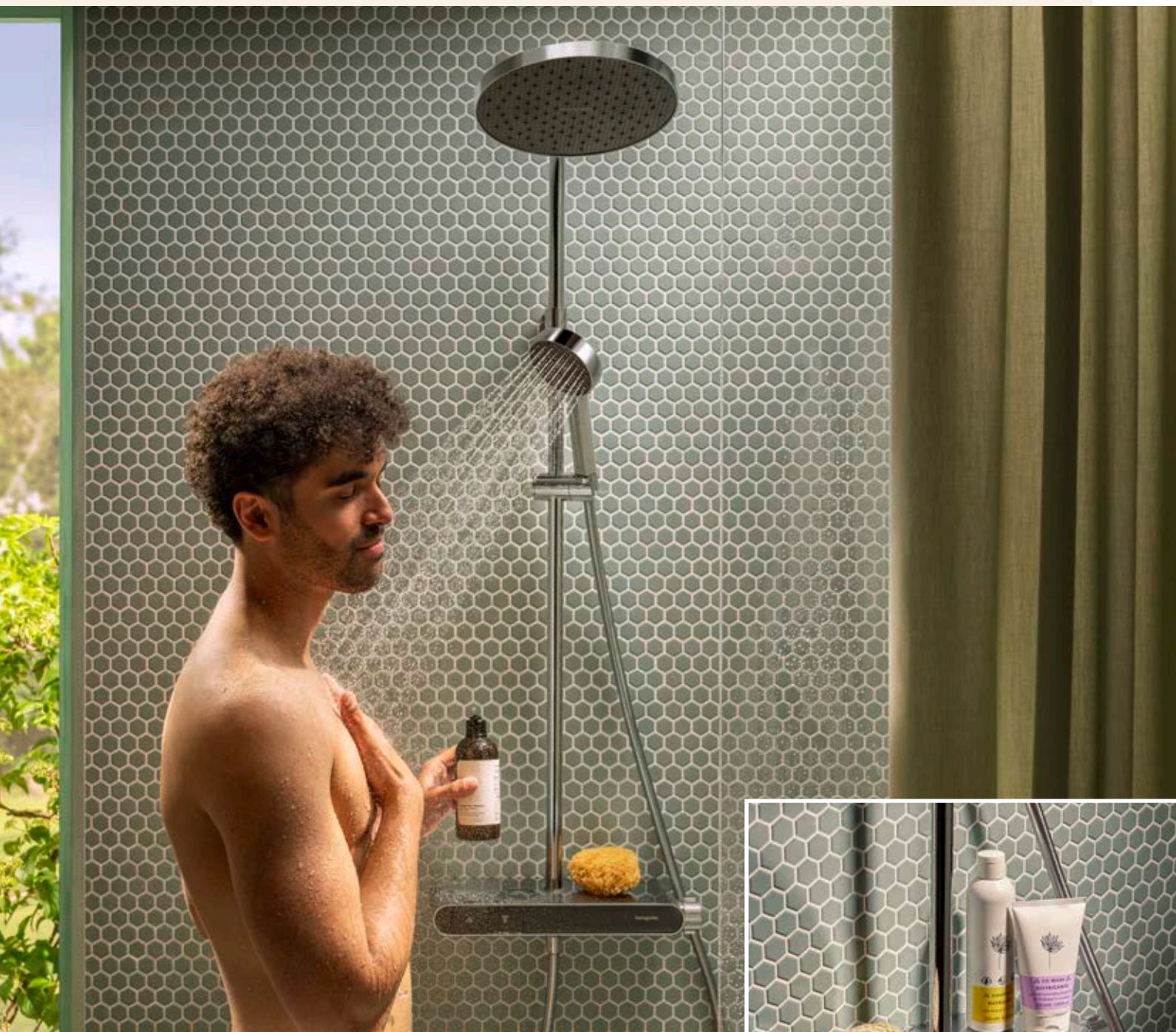
**Sistema prático com utensílios de duche sempre à mão**

O Showerpipe Activera integra o minimalista ShowerTablet Select com uma superfície de arrumação ampla. Esta última geração de termostatos de instalação exterior da hansgrohe possui botões Select, SafetyStop e CoolContact - funcionalidade intuitiva e segura.



Acessórios em harmonia

Para um duche de sonho pensado ao pormenor



Designflex, a mangueira de chuveiro confortável

O toque: quente, semelhante ao têxtil, agradável. O visual: único. Esta mangueira de duche deve o seu visual atractivo a uma técnica de entrançadura de malha apertada com fios coloridos, de modo que surjam constantemente padrões novos e iridescentes. Detalhe sustentável: são feitos de garrafas PET recicladas da Floresta Negra. A Designflex é impermeável e pode ser colocada na máquina de lavar louça.



A Designflex adapta-se a todos os chuveiros de mão convencionais – basta enroscá-la. A inovadora mangueira de duche combina na perfeição com a gama FinishPlus de chuveiros, misturadoras e acessórios da hansgrohe – para uma elegante harmonia de cores na casa de banho.

FixFit Fine e Porter Fine – ligações de parede e suportes de chuveiro elegantes

Complementam os conjuntos externos de acabamento hansgrohe na perfeição: o suporte de chuveiro Porter Fine e a ligação à parede FixFit Fine, disponível nas formas S, Q e E. A vasta gama de acabamentos FinishPlus permite um design de duche personalizado, como se tivesse sido fundido a partir de um único molde. O remate preciso e as rosetas em metal duradouras garantem uma qualidade de excelência.





Quando todos os elementos do duche se apresentam em plena harmonia de estilo e cor, o resultado é uma estética ímpar. Todos os acessórios hansgrohe combinam na perfeição com o sistema de duche.

Variantes de instalação para o duche

Para quem é ideal a instalação embutida?

Para os fãs do design minimalista. A liberdade de movimentos sem barreiras e sem correr o perigo de embater contra objetos também é ideal para casas de banho utilizadas por pessoas de diferentes gerações. Tudo o que não se quer "à vista" desaparece atrás da parede. Para isso, a parede é aberta, o que é ideal para construções de raiz ou renovações. Importante: este trabalho deve ser feito por profissionais do setor sanitário. Só eles sabem como instalar a iBox universal 2 e conectá-la a conjuntos externos de acabamento adequados.



Instalação embutida: Reduzir a tecnologia ao mínimo e ocultá-la na parede

Sistema de duche elegante com chuveiro fixo PowderRain

As soluções de instalação embutida garantem um visual organizado no duche ou na banheira e oferecem uma grande liberdade de movimentos. Para obter esta sensação de maior espaço, a tecnologia da água é instalada na parede. Os conjuntos externos de acabamento de instalação horizontal assumem o controlo dos chuveiros. O ambiente em Brushed Bronze é composto por um chuveiro fixo Rainfinity, um conjunto de chuveiros Rainfinity e um termostato de instalação embutida ShowerSelect Comfort E. O resultado da combinação destes elementos é um spa em sua própria casa, onde a forma, a cor e a função estão em perfeita harmonia.

Injeção de frescura moderna com chuveiro de mão

Aqui, o chuveiro de mão é segurado por um suporte na barra de chuveiro e a mangueira é aparafusada diretamente à ligação à parede. Uma solução plana e minimalista que traz uma lufada de ar fresco à casa de banho, especialmente porque tudo está harmonizado em Matt White. Aqui, um chuveiro de mão Pulsify S de três jatos foi combinado com uma misturadora de instalação embutida DuoTurn Q para um consumidor. Em alternativa, pode também ser instalado um termostato que garante uma temperatura agradável e constante, sem oscilações.

Para quem é ideal a instalação exterior?

Para quem deseja modernizar o seu duche de uma forma simples e com um toque pessoal, mas não pretende fazer uma renovação exaustiva. As soluções de conforto são simplesmente instaladas nas ligações de água existentes. As dimensões das ligações estão normalizadas para que todos os sistemas se possam adaptar a qualquer casa de banho. A renovação também compensa em habitações arrendadas, uma vez que até os Showerpipes podem ser montados e desmontados com a mesma facilidade e rapidez.



Instalação exterior:
Aprimorar o duche
de forma rápida e
simples

Showerpipe com chuveiro fixo: “Renovação na sua forma mais simples”

Esta é a forma mais rápida de obter um chuveiro com efeito de chuva de grande dimensão. Isto deve-se ao facto de o sistema completo ser fornecido num estado pré-montado e instalado nas ligações existentes, permitindo poupar tempo, esforço e dinheiro. O design e a função estão em perfeita harmonia em toda a divisão. O elegante Showerpipe Raindance Alive é composto por um chuveiro fixo e um chuveiro de mão com mangueira semelhante ao têxtil, termostato ultraplano e um marcante tubo de subida cúbico.

Conjunto de chuveiros com misturadora de chuveiro

Esta elegante disposição permite uma renovação rápida e económica. O conjunto de chuveiros Pulsify é facilmente montado na parede e a misturadora de chuveiro monocomando Tecturis E é montada nas ligações de água existentes. Uma combinação de design que enaltece qualquer casa de banho. E o chuveiro económico hansgrohe promove um estilo de vida consciente.

Tipos de jato – Prazer



RainAir

Completo jatao de chuva com gotas enriquecidas com ar para um duche suave, eficiente e indulgente.



PowderRain

Gotas relaxantes e microfinas que envolvem o corpo de forma suave e silenciosa. Para momentos sensuais no duche.



Intense PowderRain

Jato intenso composto por milhares de gotas microfinas. Completo, calmante e de poucos salpicos.



Rain

Duche revigorante e energizante com jato do chuveiro em forma de chuva completo concebido para proporcionar-lhe um prazer diário.

Tipos de jato – Foco



Intense Rain

Jato de água potente e estimulante que lava o cansaço e estimula o bem-estar.



Impact Rain

O jato de massagem com um design inovador cria uma sensação de duche intenso com apenas um pouco de água.



Whirl

Jato de massagem concentrado que ajuda a lavar bem e suavemente as tensões e o stress do dia-a-dia.



MonoRain

Jato concentrado e extremamente suave, calmante para momentos de bem-estar e duchas hidroterapêuticas.



RainStream

Jato que consiste em gotas individuais semelhantes a pérolas que revigoram a mente, o corpo e a alma.



Massage

Jato revigorante, focado e poderoso para o spa doméstico que permite que o stress do dia simplesmente desapareça.

Conheça os nossos tipos de jato!



As nossas tecnolo-
gias em resumo
> Página 228

Poupe água, ener- gia e dinheiro ao tomar banho



EcoSmart

Graças à limitação de caudal integrada, os chuveiros hansgrohe com EcoSmart apresentam um consumo de água até 40% inferior ao dos nossos chuveiros que não dispõem desta tecnologia. Com a EcoSmart+, este valor chega aos 60%. Muitos chuveiros EcoSmart consomem apenas 8 l/min, podendo atingir apenas 6 l/min ou menos com a EcoSmart+.



Saiba mais sobre
a tecnologia EcoSmart!

Compensa a pressão, facilita a limpeza



A tecnologia FlexPower

Garante um desempenho estável e jatos de água potentes mesmo com uma pressão da água baixa ou com oscilações. Para isso, os bicos Flex elásticos no disco do jato têm a forma de um trevo, o que garante a compensação de pressão com movimentos dinâmicos constantes. Isso também significa que há menos aderência de calcário, o que pode reduzir o esforço de limpeza. Na imagem: chuveiro fixo Activera.



RainDrain

Ralos de design de alto desempenho

Estes sistemas de escoamento dão o toque final perfeito ao duche walk-in. São integrados de forma nivelada com a superfície e oferecem maior conforto e uma vertente mais estética. Linhas como a RainDrain Minimalistic ou a RainDrain Flex permitem que a água desapareça de forma discreta e eficaz por baixo do chão. Oferecemos uma vasta seleção, diferentes comprimentos até 160 cm e modelos encurtáveis. Apenas uma tecnologia de ralo e de sifão de alta qualidade garante um escoamento fiável a longo prazo. A qualidade hansgrohe define um padrão no qual pode confiar a 100%.



A disposição perfeita de toda a zona do duche

RainDrain é a tecnologia de escoamento ideal para um conceito de casa de banho consistente – tanto para renovações como para construções de raiz. Com as calhas de duche hansgrohe, a zona de duche torna-se uma zona de design holística. Porque a sua cor combina na perfeição com os acabamentos das nossas misturadoras e chuveiros.



RainDrain Rock – para pedra natural com uma espessura de até 40 mm



RainDrain Match – cobertura de design giratória, revestível com azulejos na parte traseira



RainDrain Flex – um toque chique em sete acabamentos

Ralos RainDrain Point

Chamados RainDrain Spot, RainDrain Brilliance e RainDrain Point, integram-se na perfeição e cumprem a sua tarefa de forma notável. Com coberturas de design de bom gosto, são a cereja no topo do bolo em qualquer duche de sonho. Disponíveis em aço inoxidável escovado, revestível com azulejos, em acabamento Matt Black e nas dimensões 10 x 10 cm ou 15 x 15 cm. Todos os ralos RainDrain Point são fornecidos com tela impermeabilizante, coletor de cabelo e sifão pré-montados.



RainDrain Point – ralo de chão estético e compacto

RainDrain Staro

É assim que se chama a nossa elegante guarnição de escoamento para a base de duche, de instalação simples e segura. O tampão de escoamento está disponível em todos os acabamentos FinishPlus – harmoniosamente coordenado com o resto do design da casa de banho. Outro ponto positivo: a facilidade de limpeza (material: polipropileno (PP), ABS).



RainDrain Staro com tampão de escoamento elegante em Chrome.

Dryphon

Fácil de limpar, elevada capacidade de escoamento



Dryphon é um sifão mecânico que bloqueia tudo o que é desagradável do ponto de vista olfativo. A abertura com a membrana de alta tecnologia fecha imediatamente após o escoamento para que não exista uma ligação direta ao esgoto. O Dryphon escoa a água de chuveiros fixos amplos a alta velocidade, excedendo os valores padrão.

Capacidade de escoamento excepcional, de até 60 l/min!

As calhas de duche hansgrohe equipadas com a tecnologia Dryphon minimizam o esforço de limpeza. Isto deve-se ao facto de os sifões de alto desempenho impedirem que o cabelo e a sujidade se acumulem no ralo. Estes são rapidamente conduzidos para fora. Ao longo do ano, esta tecnologia permite poupar muito tempo e evitar limpezas incómodas.



Saiba mais sobre o Dryphon!



A Exafill foi distinguida com o iF Design Award.

Guarnições de escoamento elegantes para a banheira

Um ambiente de tranquilidade, uma sensação de descontração total – tudo o que precisa é de um conceito de design pensado ao pormenor, em que todos os detalhes estejam perfeitamente harmonizados. As nossas bicas, escoamentos e extravasamentos de banheira minimalistas são a escolha ideal. Disponíveis em vários acabamentos FinishPlus, combinam com qualquer estilo de casa de banho e conferem apontamentos elegantes.

Exafill e Flexaplus

Exafill é um sistema de bica, escoamento e extravasamento de banheira. A temperatura e a quantidade de água são reguladas através de uma misturadora de instalação embutida separada. Uma guarnição de escoamento e extravasamento Flexaplus é ideal se a banheira for enchida com uma bica separada.



Design minimalista para experiências de banho sem perturbações. Com o fecho Push-Open de operação intuitiva, que fecha para baixo, a água da banheira pode ser acumulada e escoada novamente conforme necessário.



Harmonia perfeita com todas as cores FinishPlus!

Uma cor FinishPlus como Brushed Bronze confere à Exafill um enquadramento discreto. A bica de banheira pode ser ajustada continuamente entre um jato suave e um jato rico em espuma.

Vistas gerais de produtos

Chuveiros

- 55 Rainfinity
- 56 Rainmaker, Rainfall
- 57 Rainsdance Alive
- 58 Rainsdance
- 60 Pulsify
- 62 Croma
- 64 Activera
- 66 Crometta
- 67 Vernis
- 70 Jocolino
- 70 DogShower

Acessórios

- 68 Designflex, outras mangueiras de chuveiro e barras de chuveiro
- 69 FixFit Fine, outros suportes de chuveiro e ligações à parede

Ralos de chuveiro e de banheira

- 71 RainDrain
- 75 Exafill, Flexaplus



Rainfinity



- Chrome 000
- Brushed Bronze 140
- Brushed Black Chrome 340
- Matt Black 670
- Matt White 700
- Polished Gold Optic 990

- CoolContact
- EcoSmart+
- EcoSmart
- FlexPower
- PushSlider
- QuickClean+

- QuickClean
- SafetyStop
- Select
- Water Flow Control
- XXL Performance

- Intense PowderRain
- Massage
- MonoRain
- PowderRain
- RainStream



Rainfinity
Chuveiro fixo 360 3jet
PowderRain chuveiro de parede
26234XXX



Rainfinity
Chuveiro fixo 360 1jet
PowderRain chuveiro de parede
26230XXX



Rainfinity
Chuveiro fixo 360 1jet
PowderRain
26231XXX



Rainfinity
Chuveiro para cervicais 500
1jet PowderRain com pratelaria
26243XXX



Rainfinity
Prateleira 500
26844XXX



Rainfinity
Chuveiro fixo 250 3jet
PowderRain com fixação
à parede
26233XXX EcoSmart
26232XXX



Rainfinity
Chuveiro fixo 250 1jet
PowderRain com fixação
à parede
26227XXX EcoSmart
26226XXX



Rainfinity
Chuveiro fixo 250 1jet
PowderRain
26229XXX EcoSmart
26228XXX



Rainfinity
Chuveiro de mão 130 3jet
26862XXX EcoSmart+
26865XXX EcoSmart
26864XXX



Rainfinity
Chuveiro de mão 100 1jet
PowderRain
26867XXX EcoSmart
26866XXX



Rainfinity
Set de suporte para chuveiro
130 3jet PowderRain com tubo
flexível de
26852XXX 125 cm
26851XXX 160 cm



Rainfinity
Set de suporte para chuveiro
100 1jet PowderRain com tubo
flexível de
26857XXX 125 cm
26856XXX 160 cm



Rainfinity
Showerpipe 250 1jet
com ShowerTablet Select 350
28742XXX EcoSmart



Rainfinity
Set de chuveiro 130 3jet
PowderRain com rampa
de e saboneteira
27674000 150 cm EcoSmart
27673000 150 cm



Rainfinity
Set de chuveiro 130 3jet
PowderRain com rampa
de e saboneteira
27672000 90 cm EcoSmart
27671000 90 cm



Rainfinity
Set de duche 130 3jet
com rampa de chuveiro S Puro
90 cm, suporte anti-deslizante
e tubo flexível Designflex
têxtil 160 cm
28744XXX EcoSmart
28743XXX



Rainfinity
Set de duche 130 3jet
com rampa de chuveiro S Puro
65 cm, suporte anti-deslizante
e tubo flexível Designflex
têxtil 160 cm
28746XXX EcoSmart
28745XXX



Rainfinity
Showerpipe 360 1jet
com ShowerTablet Select 350
26853XXX



Rainmaker, Rainfall



● Chrome
000

● White/Chrome
400

● AirPower

● QuickClean

● XXL Performance

● MonoRain

● Rain

● RainAir

● RainAir XL

● RainFlow

● RainStream

● Whirl



Rainmaker Select
Chuveiro fixo 580 3jet
24011400 EcoSmart
24001400
●



Rainmaker Select
Chuveiro fixo 460 3jet
de parede
24007400
●



Rainmaker Select
Chuveiro fixo 460 2jet
chuveiro de parede
24005400
●



Rainmaker Select
Chuveiro fixo 460 1jet
de parede
24003400
●



Raindance Rainmaker
Chuveiro fixo 680/460 3jet
com iluminação
28418000
●



Raindance Rainmaker
Chuveiro fixo 680/460 3jet
sem iluminação
28417000
●



Raindance Rainfall
Chuveiro fixo 180 2jet
28433000
●



Raindance Alive



- Chrome 000
- Brushed Bronze 140
- Brushed Black Chrome 340
- Matt Black 670
- Matt White 700
- Polished Gold Optic 990

- Adjustable Shower Head
- AirPower
- DropGuard
- EcoSmart+
- EcoSmart
- QuickClean
- SafetyStop
- Select
- Water Flow Control
- XXL Performance
- Massage
- PowderRain
- Rain
- RainAir



Raindance Alive S
Chuveiro fixo 300 2jet
com braço de chuveiro
24541XXX EcoSmart
24540XXX



Raindance Alive S
Chuveiro fixo 300 1jet
24523XXX EcoSmart+
24521XXX EcoSmart
24520XXX



Raindance Alive Q
Chuveiro fixo 210/340 2jet
com braço de chuveiro
24551XXX EcoSmart
24550XXX



Raindance Alive Q
Chuveiro fixo 210/340 1jet
24531XXX EcoSmart
24530XXX



Raindance Alive Select S
Chuveiro de mão 125 3jet
24512XXX EcoSmart+
24511XXX EcoSmart
24500XXX



Raindance Alive Select S
Set de chuveiro 125 3jet
EcoSmart com tubo flexível
Designflex textil
24611XXX 160 cm



Raindance Alive Select S
Shower holder set 125
3jet EcoSmart with Isiflex
shower hose
24612XXX 160 cm



Raindance Alive Select S
Set de rampa de Chuveiro
125 3jet EcoSmart com rampa
Unica E Puro e suporte
de chuveiro com easy slide
24600XXX 65 cm
24601XXX 90 cm



Raindance Alive Select S
Set de rampa de Chuveiro
125 3jet EcoSmart com rampa
Unica S Puro
24602XXX 65 cm
24603XXX 90 cm



Raindance Alive S
Showerpipe 300 2jet
com ShowerSelect Comfort
24596XXX EcoSmart
24595XXX



Raindance Alive S
Showerpipe 300 1jet
com ShowerSelect Comfort
24583XXX EcoSmart
24582XXX



Raindance Alive S Puro
Showerpipe 300 1jet
with Ecostat Element
24594XXX EcoSmart+
24593XXX EcoSmart
24592XXX



Raindance Alive Q
Showerpipe 210/340 2jet
com ShowerSelect Comfort
24591XXX EcoSmart
24590XXX



Raindance Alive Q
Showerpipe 210/340 1jet
com ShowerSelect Comfort
24581XXX EcoSmart
24580XXX



Raindance



- Chrome 000
- Brushed Bronze 140
- Brushed Black Chrome 340
- White/Chrome 400
- Matt Black 670
- Matt White 700

- Polished Gold Optic 990
- AirPower
- CoolContact
- EcoSmart+
- EcoSmart
- FlexPower

- QuickClean
- QuickClean+
- SafetyStop
- Select
- Water Flow Control
- XXL Performance

- PowderRain
- Rain
- RainAir
- Whirl



Raindance S
Chuveiro fixo 300 1jet de parede braço de chuveiro
26601000 39 cm EcoSmart
27493000 39 cm
27492000 46 cm



Raindance S
Chuveiro fixo 240 1jet PowderRain de parede



Raindance S
Chuveiro fixo 240 1jet de parede
27461000 EcoSmart
27474000



Raindance S
Chuveiro fixo 300 1jet com braço de teto



Raindance S
Chuveiro fixo 240 1jet PowderRain de teto



Raindance S
Chuveiro fixo 240 1jet de teto
27463000 EcoSmart
27477000



Raindance S
Chuveiro fixo 180 1jet de teto
27478000



Raindance S
Chuveiro fixo 240 1jet PowderRain
28821XXX EcoSmart+
27624XXX EcoSmart
27623XXX



Raindance E
Chuveiro fixo 360 1jet de parede braço de chuveiro 39 cm
26605000 EcoSmart
27376000



Raindance E
Chuveiro fixo 300 1jet de parede
26239XXX EcoSmart
26238XXX



Raindance E
Chuveiro fixo 300 1jet de teto
26251XXX EcoSmart
26250XXX



Raindance E
Chuveiro fixo 400/400 1jet
26253XXX EcoSmart
26252XXX



Raindance
Chuveiro fixo 260/260 1jet
26481000 EcoSmart
26472000



Raindance Select S
Chuveiro de mão 120 3jet PowderRain
26516XXX EcoSmart+
26515XXX EcoSmart
26014XXX



Raindance Select S
Chuveiro de mão 120 3jet
26531XXX EcoSmart
26530XXX



Raindance Select E
Chuveiro de mão 120 3jet PowderRain
28729XXX EcoSmart+
28728XXX EcoSmart



Raindance Select E
Chuveiro de mão 120 3jet
26521XXX EcoSmart
26520XXX



Raindance Select S
Porter Set 120 3jet PowderRain com tubo flexível de chuveiro
27669000 125 cm
27668000 160 cm



Raindance Select S
Porter Set 120 3jet P com tubo flexível de chuveiro
26701000 125 cm
26721000 160 cm



Raindance Select E
Porter Set 120 3jet P com tubo flexível de chuveiro
26700000 125 cm
26720000 160 cm



Raindance



Raindance Select S
Set de duche 120 3jet
com rampa de chuveiro
e saboneteira
27646000 150 cm
●



Raindance Select S
Set de duche 120 3jet
com rampa de chuveiro
e saboneteira
27649000 90 cm EcoSmart
●
27648XXX 90 cm
●●



Raindance Select S
Set de duche 120 3jet
com rampa de chuveiro L
esquerdo
26324000 110 cm
●



Raindance Select S
Set de duche 120 3jet
com rampa de chuveiro R
26326000 110 cm
●



Raindance Select S
Set de duche 120 3jet
com rampa de chuveiro
26320000 65 cm
26323000 90 cm EcoSmart
●
26322XXX 90 cm
●●



Raindance Select S
Set de duche 120 3jet
PowderRain com rampa
de chuveiro
27654000 65 cm
●



Raindance Select S
Set de duche 120 3jet
PowderRain com rampa
de chuveiro
27667000 90 cm
●



Raindance Select S
Set de duche 120 3jet
com rampa de chuveiro
e saboneteira
26632000 65 cm EcoSmart
26633000 90 cm EcoSmart
●
26630XXX 65 cm
26631XXX 90 cm
●●



Raindance Select E
Set de duche 120 3jet
com rampa de chuveiro
e saboneteira
26622XXX 65 cm EcoSmart
26623XXX 90 cm EcoSmart
26620XXX 65 cm
26621XXX 90 cm
●●



Raindance Select E
Set de chuveiro 120 instalação
exterior 3jet, termostática
Ecostat Select Combi
27038XXX 65 cm
27039XXX 90 cm
●●



Raindance S
Showerpipe 300 1jet
com termostática
27114000
●



Raindance Select S
Showerpipe 240 1jet
com termostática
27129XXX
●●



Raindance S
Showerpipe 240 1jet
PowderRain com termostato
28825XXX EcoSmart+
28823XXX EcoSmart
27633XXX
●●●●●



Raindance S
Showerpipe 240 1jet
com termostática
27116000 EcoSmart
27115000
●



Raindance S
Showerpipe 240 1jet
com termostato de banheira
27117000
●



Raindance E
Showerpipe 360 1jet
com termostática
27286XXX EcoSmart
27112XXX
●●



Raindance E
Showerpipe 300 1jet
com Shower Tablet 350
27362XXX EcoSmart
27361XXX
●●●



Pulsify



- Chrome 000
- Brushed Bronze 140
- Sand (recycled) 210
- Brushed Black Chrome 340 **06/26**
- Matt Black 670
- Matt White 700
- Polished Gold Optic 990

- Adjustable Shower Head
- CoolContact
- EcoSmart+
- EcoSmart
- EcoStop+
- FastDrain
- PushSlider

- QuickClean
- Rotatable Bath Spout
- SafetyStop
- Select
- Water Flow Control
- XXL Performance

- Intense PowderRain
- IntenseRain
- Massage
- MonoRain
- PowderRain



Pulsify S
Chuveiro fixo 260 2jet chuveiro de parede
24151XXX EcoSmart
24150XXX
●●○



Pulsify S
Chuveiro fixo 260 1jet
24141XXX EcoSmart
24140XXX
●●●○



Pulsify S
Chuveiro fixo 105 1jet
24132XXX EcoSmart+
●●●●○



Pulsify E
Chuveiro fixo 260 2jet chuveiro de parede
24351XXX EcoSmart
24350XXX
●●○



Pulsify E
Chuveiro fixo 260 1jet
24333XXX EcoSmart+
24331XXX EcoSmart
24330XXX
●●●○



Pulsify Select S
Chuveiro de mão 105 3jet Relaxation EcoSmart
24111XXX EcoSmart
●●●●○



Pulsify Select S
Chuveiro de mão 105 3jet Activation
24101XXX EcoSmart
●●●○



Pulsify S
Chuveiro de mão 105 1jet
24121XXX EcoSmart+
●●○



Pulsify Planet Edition
Chuveiro de mão 105 3jet Relaxation Select
26077210 EcoSmart+
●



Pulsify S
Chuveiro de mão 100 1jet
24126XXX EcoSmart+
24125XXX EcoSmart
●●●●○



Pulsify E
Chuveiro de mão 100 1jet
24321XXX EcoSmart+
24320XXX EcoSmart
●●●●○



Pulsify Select S
Set de chuveiro 105 3jet Relaxation EcoSmart com tubo flexível
24306XXX 125 cm
24305XXX 160 cm
●●○



Pulsify S
Set de chuveiro 105 1jet EcoSmart+ com tubo flexível
24307XXX 125 cm
●●○



Pulsify



Pulsify Select S
Set de duche 105 3jet
Relaxation EcoSmart
com rampa de chuveiro
24161XXX 65 cm
24171XXX 90 cm
●●○



Pulsify S
Set de duche 100 1jet
EcoSmart com rampa
de chuveiro
24372XXX 65 cm
24382XXX 90 cm
●●



Pulsify S
Set de duche 100 1jet
EcoSmart+ com rampa
de chuveiro
24373XXX 65 cm
24383XXX 90 cm
●●○



Pulsify E
Set de duche 100 1jet
EcoSmart com rampa
de chuveiro
24370XXX 65 cm
24380XXX 90 cm
●●○



Pulsify E
Set de duche 100 1jet
EcoSmart com rampa
de chuveiro
24371XXX 65 cm
24381XXX 90 cm
●●○



Pulsify Select S
Set de duche para instalação
exterior 105 3jet Relaxation
com termostato ShowerTablet
Select Combi e rampa
de chuveiro
24270000
●



Pulsify Select S
Set de duche para instalação
exterior 105 3jet Relaxation
com termostato ShowerTablet
Select Combi e rampa
de chuveiro
24260000
●



Pulsify Select S
Set de duche 105 3jet
Relaxation Ecosmart
com Ecostat Fine e barra
de 90 cm
24262XXX 65 cm
24261XXX 90 cm
●●



Pulsify Select S
Set de duche 105 3jet
Relaxation Ecosmart
com Ecostat Element e barra
de 90 cm
24272XXX 65 cm
24271XXX 90 cm
●●



Pulsify S
Showerpipe 260 1jet con
ShowerTablet Select 400
24241XXX EcoSmart
24240XXX
●●●●○



Pulsify S
Showerpipe 260 1jet con
ShowerTablet Select 400
24221XXX EcoSmart
24220XXX
●●●●○



Pulsify S
Showerpipe 260 1jet
com termostato de banheira
ShowerTablet 400
24230000
●



Pulsify S Puro
Showerpipe 260 1jet
com Ecostat Fine e
chuv de mao 3jet
24237XXX EcoSmart
24236XXX
●●●●○



Pulsify S Puro
Showerpipe 260 1jet
com Ecostat Fine
24223XXX EcoSmart
24222XXX
●●●●○



Pulsify S Puro
Showerpipe 260 1jet
de banheira Ecosmart Ecostat
Fine e chuv de mao 3jet
24232000 EcoSmart
●



Croma



- Chrome 000
- Brushed Bronze 140
- Brushed Black Chrome 340
- White/Chrome 400
- Matt Black 670
- Matt White 700
- Polished Gold Optic 990

- AirPower
- CoolContact
- EcoSmart+
- EcoSmart
- QuickClean
- SafetyStop
- Select

- Water Flow Control
- XXL Performance
- BalanceAir
- IntenseRain
- Massage
- Rain

- RainAir
- Shampoo
- SoftRain
- TurboRain
- Whirl



Croma
Chuveiro fixo 280 1jet
26221XXX EcoSmart
26220XXX



Croma
Chuveiro fixo 220 1jet
26465000 EcoSmart
26464000



Croma Select S
Chuveiro fixo 180 2jet
26523000 EcoSmart



Croma E
Chuveiro fixo 280 1jet
26258000 EcoSmart
26257000



Croma Select E
Chuveiro fixo 180 2jet
26528000 EcoSmart



Croma Select S
Chuveiro de mão 110 Multi
26801400 EcoSmart



Croma Select S
Chuveiro de mão 110 Vario
26803400 EcoSmart



Croma S
Chuveiro de mão 110 1jet
26806400 EcoSmart+
26805400 EcoSmart



Croma 100
Chuveiro de mão Vario
28537000 EcoSmart
28535000



Croma Select E
Chuveiro de mão 110 Multi
26811400 EcoSmart



Croma Select E
Chuveiro de mão 110 Vario
26813400 EcoSmart



Croma E
Chuveiro de mão 110 1jet
26816400 EcoSmart+
26815XXX EcoSmart



Croma Select S
Shower holder set 110 Vario
EcoSmart with shower hose
28092400 125 cm
28094400 160 cm



Croma Select S
Shower holder set 110 1jet
EcoSmart with shower hose
28096400 125 cm



Croma Select E
Shower holder set 110 1jet
EcoSmart with shower hose
28095400 125 cm



Croma Select E
Shower holder set 110 Vario
EcoSmart with shower hose
28091400 125 cm
28093400 160 cm



Croma



Croma Select S
Set de duche 110 Multi
EcoSmart 9 l/min com rampa
de chuveiro
26571400 90 cm
●



Croma Select S
Shower set 110 Vario EcoSmart
with shower bar and soap dish
28170400 65 cm
●



Croma Select S
Set de duche 110 Vario
EcoSmart com rampa
de chuveiro
26563400 65 cm
26573400 90 cm
●



Croma 100
Set de duche Vario com rampa
de chuveiro e saboneteira
27772000 65 cm
27771000 90 cm
27776000 65 cm EcoSmart
●



Croma Select E
Set de duche 110 Multi
EcoSmart com rampa
de chuveiro
26581400 65 cm
26591400 90 cm
●



Croma Select E
Shower set 110 Vario EcoSmart
with shower bar and soap dish
28157400 65 cm
●



Croma Select E
Set de duche 110 Vario
EcoSmart com rampa
de chuveiro
26583400 65 cm
26593400 90 cm
●



Croma Select S
Showerpipe 280 1jet
com termostato e chuveiro
de mão Raindance Select S
120 3jet
26891XXX EcoSmart
26890XXX
● ● ● ● ●



Croma Select S
Showerpipe 280 1jet
com termostática
26794000 EcoSmart
26790000
●



Croma Select S
Showerpipe 280 1jet
com termostato de banheira
26792000
●



Croma Select S
Showerpipe 280 1jet
monocomando de duche
26791000
●



Croma Select S
Showerpipe 280 1jet Reno
26793000
●



Croma
Showerpipe 220 1jet
com termostática
27188000 EcoSmart
27185000
●



Croma
Showerpipe 220 1jet
com termostato de banheira
27223000
●



Croma
Showerpipe 220 1jet
monocomando de duche
27222000
●



Croma
Showerpipe 220 1jet Reno
27224000
●



Croma E
Showerpipe 280 1jet
com termostato
27660000 EcoSmart
27630000
●



Croma E
Showerpipe 280 1jet
com termostato de banheira
27687000
●



Activera



● Chrome
000

● Matt Black
670

● Adjustable Shower Head

● CoolContact

● EasySplit

● EcoSmart+

● EcoSmart

● EcoStop+

● FlexPower

● PushSlider

● QuickClean+

● SafetyStop

● Select

● VarioFix

● WaterBoost

● Water Flow Control

● XXL Performance

● ImpactRain

● Rain



Activera S

Chuveiro fixo 240 1jet
28057XXX EcoSmart+
28056XXX EcoSmart
● ●
28055000
●



10/26

Activera S

Overhead shower 95 2jet
28062XXX EcoSmart+
28061XXX EcoSmart
● ●



Activera Q

Overhead shower 290/180 1jet
28739XXX EcoSmart+
28738XXX EcoSmart
● ●
28737000
●



Activera Select S

Chuveiro de mão 95 2jet
28034XXX EcoSmart+
28033XXX EcoSmart
● ●



Activera Select S

Chuveiro de mão 95 2jet
com booster
28036XXX EcoSmart+
28035XXX EcoSmart
● ●



Activera S

Chuveiro de mão 95 1jet
28032XXX EcoSmart+
28031XXX EcoSmart
● ●



Activera Select S

Set de chuveiro 95 2jet
EcoSmart com flexível
28052XXX 125 cm
28054XXX 160 cm
● ●



Activera Select S

Set de rampa de chuveiro 95
2jet EcoSmart+ com rampa de
28045XXX 65 cm
● ●



Activera Select S

Set de rampa de chuveiro 95
2jet EcoSmart com rampa de
28044XXX 65 cm
28046XXX 90 cm
● ●



Activera Select S

Set de rampa de chuveiro 95
2jet EcoSmart com rampa
Varia de
28048XXX 72 cm
28050XXX 105 cm
● ●



Activera S

Shower set 95 2jet EcoSmart+
with shower bar
28865XXX 90 cm
● ●



Activera S

Shower set 95 2jet EcoSmart+
with booster and shower bar
28863XXX 65 cm
28864XXX 90 cm
● ●



Activera S

Set de rampa de chuveiro 95
1jet EcoSmart com rampa de
28041XXX 65 cm
28042XXX 90 cm
● ●



Activera



Activera Select S
Shower system for exposed
installation 95 2jet EcoSmart
with ShowerTablet Select 360
and shower bar
28087XXX 65 cm
●●



Activera Select S
Shower system for exposed
installation 95 2jet EcoSmart
with Ecostat Fine and shower bar
28876XXX 65 cm
28086XXX 90 cm
●●



Activera S
Showerpipe 240 1jet
with ShowerTablet Select 360
Varia
28639XXX EcoSmart+
28638XXX EcoSmart
●●



Activera S
Showerpipe 240 1jet
com Ecostat Fine Varia
28083XXX EcoSmart+
28078XXX EcoSmart
●●



Activera S
Showerpipe 240 1jet
com termostato de banheira
Ecostat Fine
28871XXX EcoSmart
●●



Activera S
Showerpipe 240 1jet
com misturadora monocomando
Varia
28875000 EcoSmart
●



Activera S
Showerpipe 240 1jet Reno Varia
28074XXX EcoSmart
●●



Activera Q
Showerpipe 290/180 1jet
with ShowerTablet Select 360
28649XXX EcoSmart+
●●
Showerpipe 290/180 1jet
with ShowerTablet Select 360
Varia
28648XXX EcoSmart
●●



Activera Q
Showerpipe 290/180 1jet
with Ecostat Fine
28749XXX EcoSmart+
28748XXX EcoSmart
●●



Activera Q
Showerpipe 290/180 1jet
with bath thermostat Ecostat Fine
28753XXX EcoSmart
●●



Activera Q
Showerpipe 290/180 1jet
with single lever mixer Varia
28747000 EcoSmart
●



Activera Q
Showerpipe 290/180 1jet Reno
28757XXX
●●



Activera Select S
Ferramenta de desmontagem
para disco Spray
28899000



- Chrome
000
- White/Chrome
400
- Matt Black
670

- EcoSmart+
- EcoSmart
- LowPressure
- QuickClean
- SafetyStop
- Water Flow Control
- XXL Performance
- IntenseRain
- Rain



Crometta S
Chuveiro fixo 240 ljet
26724XXX EcoSmart
26723XXX

26725000 LowPressure



Crometta E
Chuveiro fixo 240 ljet
26727XXX EcoSmart
26726XXX

26722000 LowPressure



Crometta
Chuveiro de mão 100 Vario
26336400 EcoSmart+
26332400 EcoSmart



Crometta
Chuveiro de mão 100 ljet
26334400 EcoSmart+
26333400 EcoSmart



Crometta
Set de duche 100 Vario
com rampa de chuveiro
26555400 65 cm EcoSmart+
26534400 65 cm EcoSmart
26538400 90 cm EcoSmart



Crometta
Set de duche 100 Vario
com rampa de chuveiro
e saboneteira
26553400 65 cm



Crometta
Set de duche 100 ljet
com rampa de chuveiro
26554400 65 cm EcoSmart+
26535400 65 cm EcoSmart
26539400 90 cm EcoSmart



Crometta
Porter Set 100 Vario EcoSmart
com tubo flexível de chuveiro
26693400 125 cm
26694400 160 cm



Crometta
Porter Set ljet EcoSmart
com tubo flexível de chuveiro
26568400 125 cm
26569400 160 cm



Crometta S
Showerpipe 240 ljet
com termostática
27268000 EcoSmart
27267000



Crometta S
Showerpipe 240 ljet
com termostato de banheira
27320000



Crometta S
Showerpipe 240 ljet
monocomando de duche
27269000



Crometta S
Showerpipe 240 ljet Reno
27270000 EcoSmart



Crometta E
Showerpipe 240 ljet
com termostática
27281000 EcoSmart
27271000



Crometta E
Showerpipe 240 ljet
com termostato de banheira
27298000



Crometta E
Showerpipe 240 ljet
misturadora monocomando
de duche
27284000



Crometta E
Showerpipe 240 ljet Reno
27289000 EcoSmart



Vernis



● Chrome
000

● Matt Black
670

EcoSmart+

EcoSmart

QuickClean

SafetyStop

Water Flow Control

XXL Performance

IntenseRain

Rain



Vernis Blend

Chuveiro fixo 230 1jet
26093000 EcoSmart+
●
26277XXX EcoSmart
26271XXX
● ●



Vernis Shape

Chuveiro fixo 230 1jet
26094000 EcoSmart+
●
26283XXX EcoSmart
26281XXX
● ●



Vernis Blend

Chuveiro de mão 100 Vario
26090000 EcoSmart+
●
26340XXX EcoSmart
● ●



Vernis Blend

Set de suporte de chuveiro Vario EcoSmart com tubo flexível
26278000 160 cm
●



Vernis Blend

Set de duche 100 Vario EcoSmart com rampa de chuveiro Crometta
26279000 65 cm
●



Vernis Blend

Set de duche 100 Vario EcoSmart com rampa de chuveiro
26423670 65 cm
●



Vernis Blend

Set de duche para instalação exterior Vario 100 com termostática Ecostat S
26960000 65 cm
●



Vernis Blend

Set de duche para instalação exterior 100 Vario com misturadora monocomando de duche e rampa de duche Crometta
26957000 65 cm
●



Vernis Blend

Set de duche para instalação exterior 100 Vario com misturadora monocomando de duche e rampa de duche S Puro
26958670 65 cm
●



Vernis Blend

Showerpipe 240 1jet com termostato
26428670 EcoSmart
26426670
●



Vernis Blend

Showerpipe 240 1jet com termostato de banheira
26899670
●



Vernis Blend

Showerpipe 200 1jet com termostato
26318000 EcoSmart+
●
26089XXX EcoSmart
26276XXX
● ●



Vernis Blend

Showerpipe 200 1jet com termostato de banheira
26079000 EcoSmart
26274000
●



Vernis Blend

Showerpipe 200 1jet Reno
26099XXX EcoSmart
26272XXX
● ●



Vernis Shape

Showerpipe 240 1jet com termostato
26429670 EcoSmart
26427670
●



Vernis Shape

Showerpipe 240 1jet com termostato de banheira
26900670
●



Vernis Shape

Showerpipe 230 1jet com termostato
26319000 EcoSmart+
●
26097XXX EcoSmart
26286XXX
● ●



Vernis Shape

Showerpipe 230 1jet com termostato de banheira
26098000 EcoSmart
26284000
●



Vernis Shape

Showerpipe 230 1jet Reno
26289XXX EcoSmart
26282XXX
● ●



Tubos flexível, Rampas de duche



-  Chrome 000
-  Brushed Bronze 140
-  Sand (recycled) 210
-  Brushed Black Chrome 340
-  White/Chrome 400
-  Matt Black 670

-  Matt White 700
-  Polished Gold Optic 990

-  VarioFix
-  PushSlider



- Designflex**
Tubo flexível têxtil
- # 28220XXX 125 cm
 - # 28260XXX 160 cm
 - # 28230XXX 200 cm



- Designflex Planet Edition**
Tubo flexível têxtil
- # 28221210 125 cm
 - # 28250210 160 cm



- Isiflex**
Tubo flexível
- # 28272XXX 125 cm
 - # 28276XXX 160 cm
 - # 28274000 200 cm



- Isiflex**
Tubo flexível com controlo de caudal
- # 28249000 125 cm
 - # 28248000 160 cm



- Metaflex**
Tubo flexível
- # 28262000 125 cm
 - # 28266000 160 cm
 - # 28264000 200 cm



- Sensoflex**
Tubo flexível metal
- # 28132000 125 cm
 - # 28136000 160 cm
 - # 28134000 200 cm



- Unica**
Rampa de duche Raindance com tubo flexível de chuveiro
- # 27636000 90 cm



- Unica**
Rampa de chuveiro E Puro com suporte de chuveiro e tubo flexível Isiflex 160 cm
- # 24404XXX 65 cm
 - # 24403XXX 90 cm



- Unica**
Rampa de chuveiro S Puro com suporte de chuveiro e tubo flexível Isiflex 160 cm
- # 24402XXX 65 cm
 - # 24405XXX 90 cm



- Unica**
Rampa de chuveiro S puro com tubo flexível de chuveiro
- # 28632XXX 65 cm
 - # 28631XXX 90 cm



- Unica**
Rampa de chuveiro Pulsify S com suporte suporte anti-deslizante e tubo flexível Isiflex 160 cm
- # 24400XXX 65 cm
 - # 24401XXX 90 cm



- Unica**
Rampa de duche Croma sem tubo flexível de chuveiro
- # 26505000 65 cm
 - # 26506000 90 cm



- Unica**
Rampa de duche Reno
- # 27704000 72 cm



- Unica**
Rampa de chuveiro Varia
- # 27355000 72 cm
 - # 27356000 105 cm



- Unica**
Rampa de chuveiro Comfort L
- # 26403400 110 cm
- Rampa de chuveiro Comfort R
- # 26404400 110 cm









- Unica**
Rampa de chuveiro Comfort
- # 26401000 65 cm
 - # 26402000 90 cm



Suportes para chuveiro de mão, Tomadas de água



-  Chrome
000
-  Polished Gold Optic
990
-  Brushed Bronze
140
-  Brushed Black Chrome
340
-  White/Chrome
400
-  Matt Black
670
-  Matt White
700



FixFit S
FixFit S Tomada de água
com suporte de chuveiro
26888XXX



FixFit Q
FixFit Q Tomada de água
com suporte de chuveiro
26887XXX



FixFit E
FixFit E Tomada de água
com suporte de chuveiro
26889XXX





FixFit
Tomada de água Porter 300
com suporte de chuveiro
e prateleira
26456XXX



Porter Fine
suporte do chuveiro
28885XXX





Suporte para chuveiro de mão
Porter S
28331XXX



Suporte de chuveiro de mão
Porter E
28387XXX



Suporte para chuveiro de mão
Porter Vario
28328000



FixFit Fine S
Tomada de água
com válvula anti-retorno
28882XXX





FixFit Fine Q
Tomada de água
com válvula anti-retorno
e rotúla
28884XXX





FixFit Fine E
Tomada de água
com válvula anti-retorno
e rótula
28883XXX





FixFit
Tomada de água S
com válvula anti-retorno
e ângulo de conexão sintético
26453XXX



FixFit
Tomada de água S
com válvula anti-retorno
e rotúla
27506000



FixFit
Tomada de água E
com válvula anti-retorno
e rótula
27505000



FixFit
Tomada de água E
com válvula anti-retorno
27458000





FixFit
Tomada de água E
sem válvula anti-retorno
27454XXX



FixFit
Tomada de água Square
com válvula anti-retorno
26455XXX



FixFit
Tomada de água
com válvula anti-retorno
e junta pivot
27414000



FixFit
Tomada de água
com válvula anti-retorno
26457XXX



Jocolino



QuickClean



MonoRain



Rain



Jocolino

Chuveiro de mão infantil leão
2jet
28760210



Jocolino

Chuveiro de mão infantil zebra
2jet
28787640



Jocolino

Chuveiro de mão infantil crocodilo
2jet
28788570



DogShower



Sky Blue

540



Pink

560



Matt Black

670



Matt White

700



EcoSmart



Select



FurSpray



LegSpray



PawSpray



DogShower

Chuveiro de mão para cães 150
3jet com função de massagem
26640XXX
●●●○



RainDrain Flex



-  Chrome 000
-  Brushed Bronze 140
-  Brushed Black Chrome 340
-  Matt Black 670
-  Matt White 700
-  Brushed Stainless Steel 800

-  Polished Gold Optic 990

-  Dryphon
-  QuickClean
-  Resizable Cover Length
-  Three-sided Installation
-  Two-sided Installation



RainDrain Flex

Sistema de escoamento linear de duche recortável para instalação livre

- # 56043XXX 700
- # 56044XXX 800
- # 56045XXX 900
- # 56046XXX 1000
- # 56047XXX 1200
- 
- # 56261800 1600

RainDrain Flex



Sistema de escoamento linear de duche recortável para instalação em parede







- # 56050XXX 700
- # 56051XXX 800
- # 56052XXX 900
- # 56053XXX 1000
- # 56054XXX 1200
- 
- # 56262800 1600



RainDrain Match, Match Plus



-  Matt Black 670
-  Matt White 700
-  Brushed Stainless Steel 800

-  Adjustable Frame Height
-  Dryphon
-  QuickClean
-  In-floor Installation
-  One-sided Installation
-  Two-sided Installation



RainDrain Match

Sistema de escoamento linear de duche com tampa posterior ladrilhável com moldura de altura ajustável

- # 56036XXX 600
- # 56037XXX 700
- # 56038XXX 800
- # 56040XXX 900
- # 56041XXX 1000
- # 56042XXX 1200
- 

RainDrain Match Plus

Sistema de escoamento linear de duche com moldura de altura ajustável

- # 56215XXX 800
- # 56216XXX 900
- # 56217XXX 1000
- # 56218XXX 1200
- 



RainDrain Rock, Minimalistic



-  Dryphon
-  QuickClean
-  In-floor Installation
-  One-sided Installation
-  Resizable Cover Length
-  Two-sided Installation



RainDrain Rock

Sistema de escoamento de duche ladrilhável com extensões recortáveis

# 56029000	700
# 56030000	800
# 56031000	900
# 56032000	1000
# 56033000	1100
# 56034000	1300

RainDrain Minimalistic

Sistema de escoamento linear de duche

# 56219000	700
# 56220000	800
# 56221000	900
# 56222000	1000
# 56223000	1200



RainDrain Original, Allround



-  Brushed Stainless Steel 800
-  Dryphon
-  Easy Clean Siphon
-  QuickClean
-  In-floor Installation



RainDrain Original

Sistema de escoamento linear de duche

# 56196800	600
# 56197800	700
# 56198800	800
# 56199800	900
# 56200800	1000
# 56201800	1200

RainDrain Allround

Set completo de sistemas de escoamento para instalação standard/baixa



# 56186800	700
# 56187800	800
# 56188800	900
# 56189800	1000
# 56190800	1200





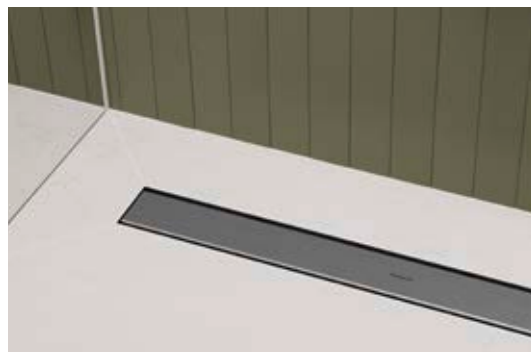

RainDrain Compact, Go



-  Matt Black
670
-  Brushed Stainless Steel
800

-  Easy Clean Siphon
-  QuickClean
-  In-floor Installation



RainDrain Compact

Set completo de sistemas de escoamento para instalação baixa

- # 56162800 600
- # 56164800 700
- # 56166800 800
- # 56168800 900
- # 56170800 1000
- # 56172800 1200



RainDrain Compact

Set completo de sistemas de escoamento ladrilháveis para instalação baixa

- # 56163000 600
- # 56165000 700
- # 56167000 800
- # 56169000 900
- # 56171000 1000
- # 56173000 1200



RainDrain Compact

Set completo de sistemas de escoamento para instalação standard

- # 56174800 600
- # 56176800 700
- # 56178800 800
- # 56180800 900
- # 56182800 1000
- # 56184800 1200



RainDrain Compact

Set completo de sistemas de escoamento para instalação standard

- # 56175000 600
- # 56177000 700
- # 56179000 800
- # 56181000 900
- # 56183000 1000
- # 56185000 1200



RainDrain Go



Set completo de ralo de chuva com grelha ladrilhável para instalação standard/plana





- # 56175000 600
- # 56177000 700
- # 56179000 800
- # 56181000 900
- # 56183000 1000
- # 56185000 1200



RainDrain Spot, Spot Plus, Brilliance, Point



-  Matt Black
670
-  Brushed Stainless Steel
800

-  Adjustable Frame Height
-  Easy Clean Siphon
-  QuickClean
-  In-floor Installation



RainDrain Spot

Set completo de sistema de escoamento para duche 150/150

- # 56055800



RainDrain Spot

Set completo de sistema de escoamento para duche 150/150 com tampa posterior ladrilhável

- # 56112800



RainDrain Spot Plus

Set completo de sistema de escoamento para duche 150/150 com moldura ajustável

- # 56225800



RainDrain Spot Plus

Set completo de sistema de escoamento para duche 150/150 com moldura ajustável e tampa posterior ladrilhável

- # 56226800



RainDrain Brilliance

Set completo de sistema de escoamento para duche 100/100 com tampa posterior ladrilhável

- # 56250XXX



Set completo de sistema de escoamento para duche 150/150 com tampa posterior ladrilhável

- # 56251XXX



RainDrain Point

Set completo de sistema de escoamento para duche 100/100

- # 56246800



RainDrain Point

Set completo de sistema de escoamento para duche 100/100 com tampa posterior ladrilhável

- # 56247XXX



RainDrain Point

Set completo de sistema de escoamento para duche 150/150

- # 56248800



RainDrain Point

Set completo de sistema de escoamento para duche 150/150 com tampa posterior ladrilhável

- # 56249XXX





RainDrain Board, RainTurn, uBox universal



Stainless Steel
000

Matt Black
670

Easy Clean Siphon

High drainage capacity

Water Damage Protection



RainDrain Board
Elemento de duche ladrilháveis
1000/1000 com set
de instalação
56256000



RainTurn
Perfil inclinado com conexão
do lado esquerdo ou direito,
ajustável
56158XXX



RainTurn
Perfil de parede ajustável
56161XXX



uBox universal
Set básico para sistema
de escoamento linear
para instalação standard
01001180



uBox universal
Set básico para sistema
de escoamento linear
para instalação vertical
01002180

Set básico para sistema
de escoamento linear
para instalação baixa
01000180



RainDrain



Chrome
000

Brushed Bronze
140

Brushed Black Chrome
340

Matt Black
670

Matt White
700

Polished Gold Optic
990

QuickClean



RainDrain Staro
Set de acabamento
para válvula de base de duche
60058XXX



RainDrain Staro
Set Básico para válvula de base
de duche
60090180



RainDrain Staro
Válvula completa de base
de duche
60057000









Raindrain
Set de escoamento completo
90 XL
60067000



Exafill, Flexaplus



-  Chrome
000
 -  Brushed Bronze
140
 -  Brushed Black Chrome
340
 -  Matt Black
670
 -  Matt White
700
 -  Polished Gold Optic
990
-  Select



Exafill
Set de acabamento
para válvula de banheira
58119XXX



Exafill
Set de acabamento
para válvula de banheira
cromado
58131000



Exafill
Válvula completa de banheira
com enchimento
58130000





Flexaplus
Set de acabamento
para válvula
58187XXX



Flexaplus
Set de acabamento
para válvula cromado
58188000



Flexaplus
Válvula completa de banheira
58154000



Tubset universal
Set Básico
para válvula de banheira
58152180



Controlo da água

78 **Controlos de instalação embutida**

80 Corpo base iBox universal 2

82 Termostatos ShowerSelect Comfort e Ecostat Comfort

85 DuoTurn e misturadoras de duche e de banheira específicas para cada linha

86 **Controlos de instalação exterior**

87 Termostatos Shower Tablet Select, Ecostat Fine e Element

89 Tecnologias de comando de instalação embutida e instalação exterior

90 **Misturadoras**

92 Metropol, Finoris, Vivenis, Tecturis, Zesis e Neovis

100 Tipos de instalação e tecnologias

102 **Vistas gerais de produtos**

Controlos de instalação embutida

Conjuntos externos de acabamento para ainda mais espaço

Os fãs do minimalismo valorizam um design no qual tudo o que não querem “à vista” fique oculto na parede: a tecnologia. Os nossos termóstatos ultraplano para duche e banheira garantem uma zona húmida organizada, sendo ideais também para casas de banho sem barreiras.



Quais as vantagens da instalação embutida?

Para além do visual minimalista, as instalações com conjuntos externos de acabamento convencem também pela facilidade de limpeza. Graças à boa absorção de ruído, também tornam as experiências com a água silenciosas.

Quantas fontes de água?

Antes de escolher uma misturadora com termostato, é necessário definir o número de consumidores: pretende equipar a casa de banho com um chuveiro de mão, um chuveiro fixo ou ambos? Pretende também controlar os tipos de jato do(s) chuveiro(s) através do termostato? Estes desejos determinam o modelo do termostato.

Os conjuntos externos de acabamento da hansgrohe compensam também paredes desniveladas e instalações inclinadas.



À esquerda: uma solução minimalista em Matt White traz uma lufada de ar fresco ao duche. Aqui, um chuveiro de mão Pulsify S de três jatos é controlado através de um ShowerSelect Comfort S redondo.

Em baixo: este termostato quadrado ShowerSelect Comfort E controla dois consumidores: chuveiro fixo e chuveiro de mão em forma de barra. Linha de duche geométrica: Pulsify E; cor: Brushed Bronze.

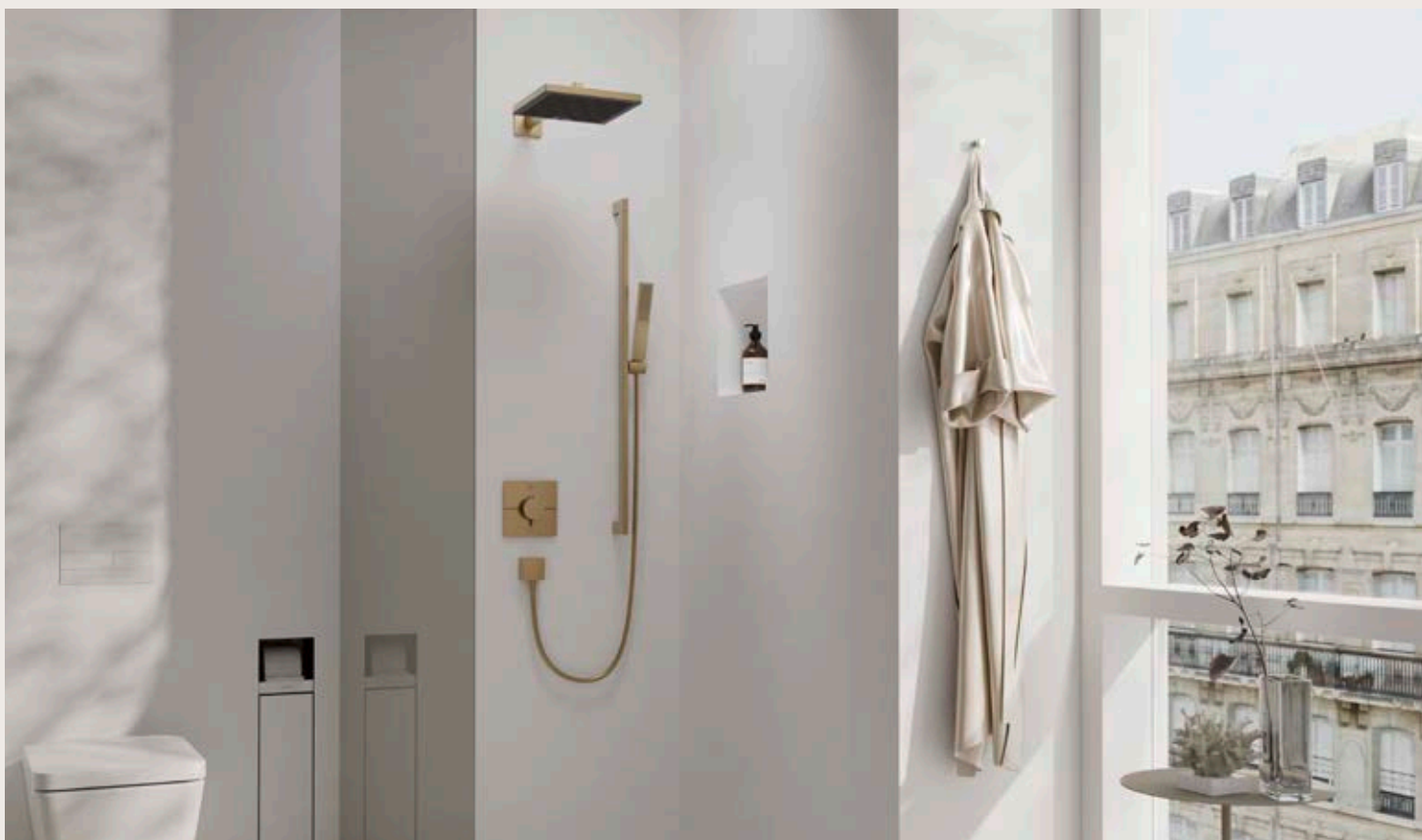

iBox universal 2



Para uma instalação mais simples e maior versatilidade

Com os conjuntos externos de acabamento da hansgrohe e a iBox universal 2, os trabalhos de instalação tornam-se extremamente simples. O inovador corpo base para termostatos de instalação embutida permite uma montagem rápida e descomplicada. A substituição posterior do termostato também não é problema – cada conjunto externo de acabamento pode ser facilmente substituído por outro. A iBox universal 2 é compatível com todos os conjuntos externos de acabamento atuais, como os termostatos ShowerSelect Comfort ou Ecostat Comfort.

iBox universal 2 em resumo:



1 Anel de fixação

Instalação dentro da parede, na parede ou em frente à parede. O anel de fixação pode ser instalado à frente ou atrás.



2 Box feita de espuma EPP

Versátil: o polipropileno absorve o som, é isolante, impermeável e reciclável.



3 Manga deslizante

A manga deslizante pode ser facilmente inserida, independentemente da profundidade de montagem.



4 Guarnição de vedação pré-montada

Elástica e fiável: conectada firmemente à manga deslizante, a guarnição de vedação é impossível de perder.



5 Bloco de funções pré-montado

O bloco de ligação duradouro em metal de alta qualidade permite uma instalação rápida e segura.

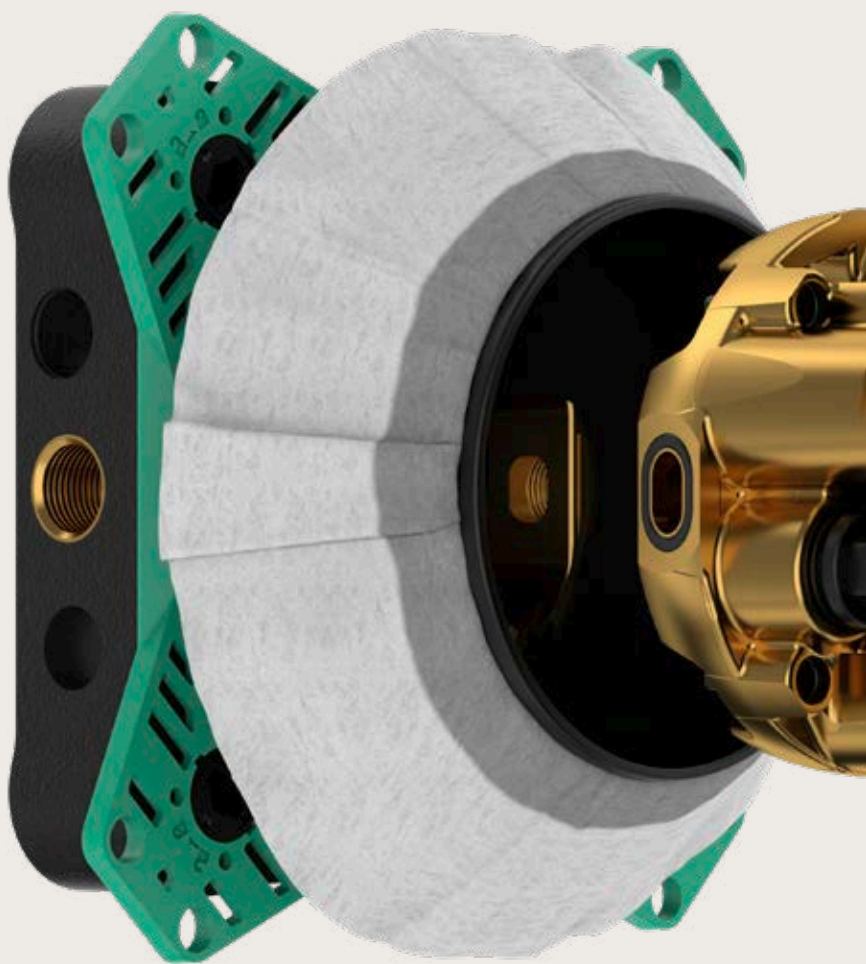

iBox universal 2

Set básico
01500180



Saiba mais sobre a iBox universal 2!

“A poupança de tempo conseguida no canteiro de obras é fantástica, tanto durante a instalação na construção ‘em grosso’ como durante a montagem final.”

Maike Weinhardt, Hiller Sanitär- und Heizungstechnik KG, Alemanha

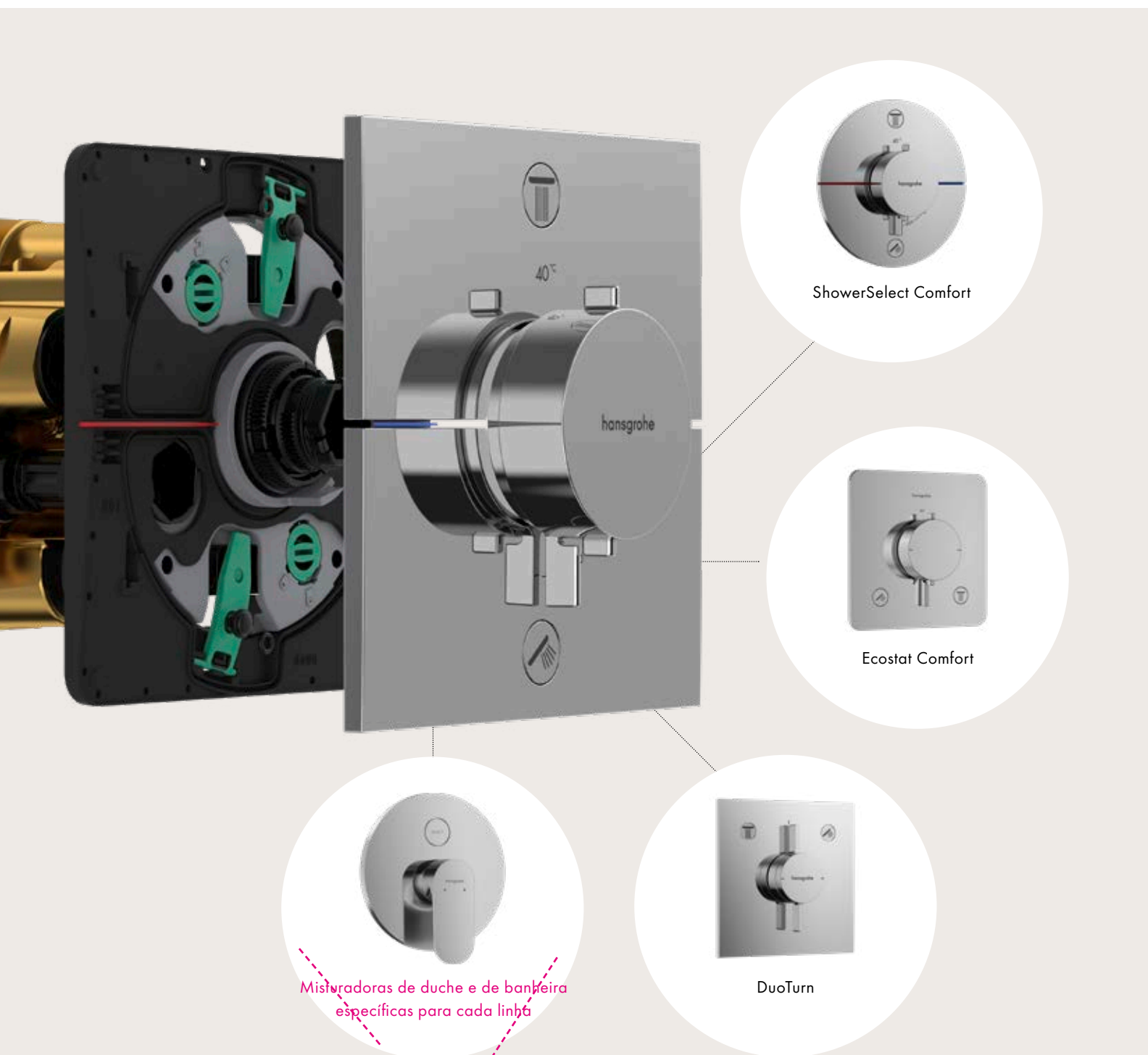

ShowerSelect Comfort



Um termóstato como obra de arte

O design sofisticado transforma o duche num destaque estético e acrescenta uma nova dimensão de conforto à casa de banho. As fiáveis tecnologias de termóstato da hansgrohe garantem experiências de duche reconfortantes e seguras.



- 1 Controlo prático dos consumidores através dos botões Select
- 2 SafetyStop
- 3 Regulação da temperatura
- 4 Water Flow Control
- 5 Botões e manípulo em metal

Acabamentos

- Chrome 000
- Brushed Bronze 140
- Brushed Black Chrome 340
- Matt Black 670
- Matt White 700



Consumidores: 1-4



Ambiente acima: esta instalação de duche ultraplana com ShowerSelect Comfort regula três consumidores e requer duas iBox universal 2. Os chuveiros e os tipos de jato são operados através de botões amplos e intuitivos.

Duche com até quatro consumidores!



Purista e elegante

O ShowerSelect Comfort angular combina na perfeição com a linguagem de design cúbica do conjunto de chuveiros Pulsify E. Com apenas 40 mm de profundidade, estes reguladores de água são extremamente planos e minimalistas - para ainda mais espaço livre.

Ecostat Comfort



Tecnologia de termóstato – sempre no ponto

Um atrativo termostato de instalação embutida para duche e banheira, que regula até dois consumidores. Enaltece a casa de banho graças à operação intuitiva e à estética minimalista – disponível em três formas e seis cores.



- 1 Controlo prático dos consumidores por rotação. Com Water Flow Control
- 2 Regulação da temperatura
- 3 Manípulo em metal
- 4 SafetyStop

Acabamentos

- Chrome 000
- Brushed Bronze 140
- Brushed Black Chrome 340
- Matt Black 670
- Matt White 700
- Polished Gold Optic 990



Consumidores: 1-2

DuoTurn



Misturadora de instalação embutida para rodar



Esta nova geração de misturadoras de instalação embutida combina um comando simples com um design universal claro, tanto no duche como na banheira. Basta comutar do chuveiro de mão para o chuveiro fixo e ativar mais conforto.



- 1 Controlo prático dos consumidores e da quantidade de água por rotação
- 2 Regulação da temperatura
- 3 Manípulo em metal

Acabamentos

- Chrome 000
- Brushed Bronze 140
- Matt Black 670
- Matt White 700



Consumidores: 1-2

Simples, seguro, fácil de instalar – e agora compatível com a iBox universal 2!

Misturadoras de duche e de banheira específicas para cada linha

Seja Focus ou Talis, Logis ou Metropol: com as nossas misturadoras de duche e de banheira específicas para cada linha, oferecemos uma vasta seleção de opções de design, para um design de casa de banho personalizado com estética holística.



Misturadoras de banheira modernas e minimalistas – ainda mais intuitivas graças à função Select.



Misturadoras de duche que são o complemento ideal das misturadoras para a casa de banho da mesma linha.

Controlos de instalação exterior

Temperatura constantemente agradável, sem oscilações

As nossas soluções de conforto “em frente à parede” melhoram a experiência com a água num abrir e fechar de olhos. São ideais para quem pretende modernizar o duche ou a banheira com pouco esforço, uma vez que, muitas vezes, é possível utilizar as ligações existentes.



ShowerTablet Select

Termóstatos de design práticos com porta-objetos

Apresentamos o nosso prático termostato de instalação exterior numa nova estética. O que se mantém: operação intuitiva com o botão Select, alto desempenho e todos os utensílios sempre à mão.



ShowerTablet Select 360

Um design intemporal que transcende tendências passageiras. O design moderno – com um sofisticado acabamento bicolor e parte dianteira em cinzento-grafite – combina com qualquer casa de banho.

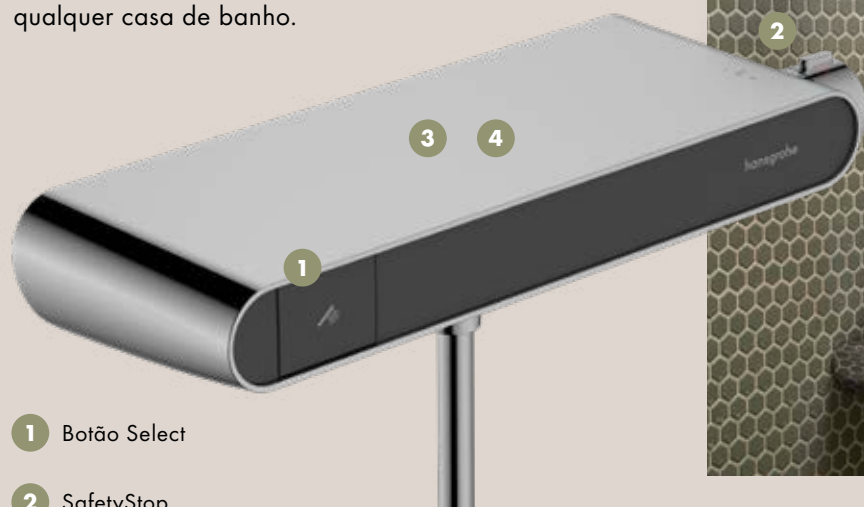

- 1 Botão Select
- 2 SafetyStop
- 3 CoolContact
- 4 Solução de arrumação confortável com porta-objetos integrado

Acabamentos

- Chrome 000
- Matt Black 670

Consumidores: 1



Acabamentos

- Chrome 000
- Brushed Bronze 140
- Brushed Black Chrome 340
- Matt Black 670
- Matt White 700

O clássico: ShowerTablet Select 400, aqui em Brushed Bronze, com suporte de chuveiro integrado.

Ecostat Fine & Element



Termóstatos para máximo conforto

Duas linhas de termóstatos que mimam com uma temperatura de água constante e protegem contra queimaduras. Que ajudam a poupar água e energia e cujo design purista enaltece qualquer duche e banheira.



- 1 Manípulos especialmente desenvolvidos com aderência melhorada – para ajustar a temperatura e a quantidade de água de forma segura, sem escorregar.
- 2 SafetyStop
- 3 EcoStop
- 4 WaterFlowControl

Acabamentos

- Chrome 000
- Brushed Bronze 140
- Brushed Black Chrome 340
- Matt Black 670
- Stainless Steel Optic 800

O Ecostat Fine apresenta um design purista e conta com um elemento em cinzento-grafite que garante uma aderência perfeita nos manípulos. O termostato de instalação exterior pode ser combinado, por exemplo, com chuveiros Activera com disco do jato em tons de grafite.



Consumidores: 1

Tecnologias inteligentes e funções geniais. Para mais conforto, sustentabilidade e segurança

As nossas tecnolo-
gias em resumo
> Página 229



SafetyStop

Bloqueio de segurança acima de 40 °C - ajustador do limite da temperatura, que evita o escape de água excessivamente quente.



Water Flow Control

Regula ativamente o consumo de água - a quantidade de água pode ser ajustada através do botão de controlo.

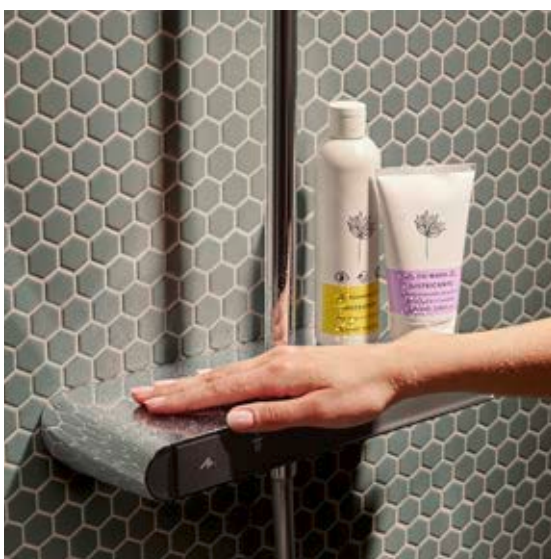

CoolContact

Termóstato com tecnologia de refrigeração inovadora, para uma experiência de duche tranquila.



EcoStop

Controlo total na poupança de água. A função EcoStop contribui para um duche mais sustentável, limitando inicialmente a quantidade de água a, no máximo, 10 l/min (a 3 bar). Ao pressionar de forma ativa e consciente a tecla EcoStop, a quantidade de água pode ser aumentada sempre que necessário.

Misturadoras para a casa de banho

Do clássico ao moderno: design de casa de banho com linhas

As linhas de misturadoras hansgrohe distinguem-se pelo seu design harmonioso, que foi concebido a pensar em todas as zonas da casa de banho. Isto significa que é possível aplicar a mesma linguagem das formas nas zonas do lavatório e do duche, na banheira e também no bidé - um equilíbrio estético em que todas as misturadoras estão em perfeita harmonia.



O
nas coerentes



As misturadoras Metropol são sinónimo de uma precisão impressionante. Com a sua clareza geométrica, esta linha de alta qualidade da hansgrohe concilia na perfeição todas as zonas da casa de banho.

À direita: a misturadora de chão Metropol ergue-se junto da banheira com uma silhueta impressionante. O chuveiro de mão em forma de barra é pendurado na haste longa da misturadora.

Em baixo: unidade de design Metropol com chuveiro de mão Raindance Alive: a mangueira de duche desaparece de forma minimalista no murete, onde pode ser facilmente estendida e recolhida com a ajuda de uma hansgrohe sBox.





Uma afirmação de design impressionante

Uma aparência linear - quer como misturadora para o WC de serviço ou para lavatórios de pousar. Disponível em tons metálicos de lustre elegante ou em cores mate.



Acabamentos

-  Chrome 000
-  Brushed Bronze 140
-  Brushed Black Chrome 340
-  Matt Black 670
-  Matt White 700
-  Polished Gold Optic 990

Metropol

A marcante – para mais minimalismo

Misturadoras para amantes de afirmações claras. O design dispensa excessos decorativos e confere apontamentos geométricos e precisos a todas as zonas da casa de banho. A vasta gama inclui diversos acabamentos e alturas de bica.



Elegância também na instalação embutida

Toque masculino: aqui, a misturadora do lavatório Metropol em Brushed Black Chrome é combinada com o lavatório Xuniva Evo E.



Finoris

A flexível – para ainda mais espaço livre

Estas misturadoras oferecem o máximo raio de ação, especialmente na zona do lavatório. Lavar o cabelo confortavelmente ou dar banho ao bebé? O chuveiro extensível permite tarefas que outras torneiras de água não conseguem oferecer.



Acabamentos

-  Chrome
000
-  Brushed Bronze
140
-  Brushed Black Chrome
340
-  Matt Black
670
-  Matt White
700



Mesmo sem chuveiro, as misturadoras de lavatório Finoris são verdadeiras peças de joalheria moderna.

Finoris Flex – chuveiro extensível com dois tipos de jato

O inversor, integrado diretamente no chuveiro, permite comutar de forma prática entre o delicado PowderRain e o jato laminar concentrado.



A vasta gama de misturadoras Finoris também convence na zona da banheira. Aqui, é formada uma elegante combinação entre uma misturadora de instalação embutida em preto e o chuveiro de mão em forma de barra Rainfinity.

Vivenis

A natural – Para uma cascata na casa de banho

Estas misturadoras surpreendem com momentos de prazer inesperados, produzindo um jato amplo e exuberante que evoca uma cascata. Encorpado com ar, envolve o rosto e as mãos com uma sensação sedosa e aveludada – permitindo experienciar o elemento natural de forma sensorial.



Acabamentos

-  Chrome
000
-  Brushed Bronze
140
-  Brushed Black Chrome
340
-  Matt Black
670
-  Matt White
700

Design elegante com curvas suaves

O design elegante, em que a bica e a água se fundem, conquista os clientes que procuram algo especial. As superfícies amplas elevam a estética e o design plano e ergonómico da alavanca garante um conforto de utilização excepcional. Na sua cor preferida, a Vivenis transforma-se num verdadeiro destaque – também no duche e na banheira.



Tecturis



A arquitetura – para água num novo design

A forma E é marcante e angular, a forma S é suavemente arredondada. Com a Tecturis, nasce um espaço singular, onde princípios arquitetônicos e funcionalidade se fundem de forma ideal. Estas misturadoras transformam a casa de banho num espaço de bem-estar estético, onde o prazer da água é celebrado.

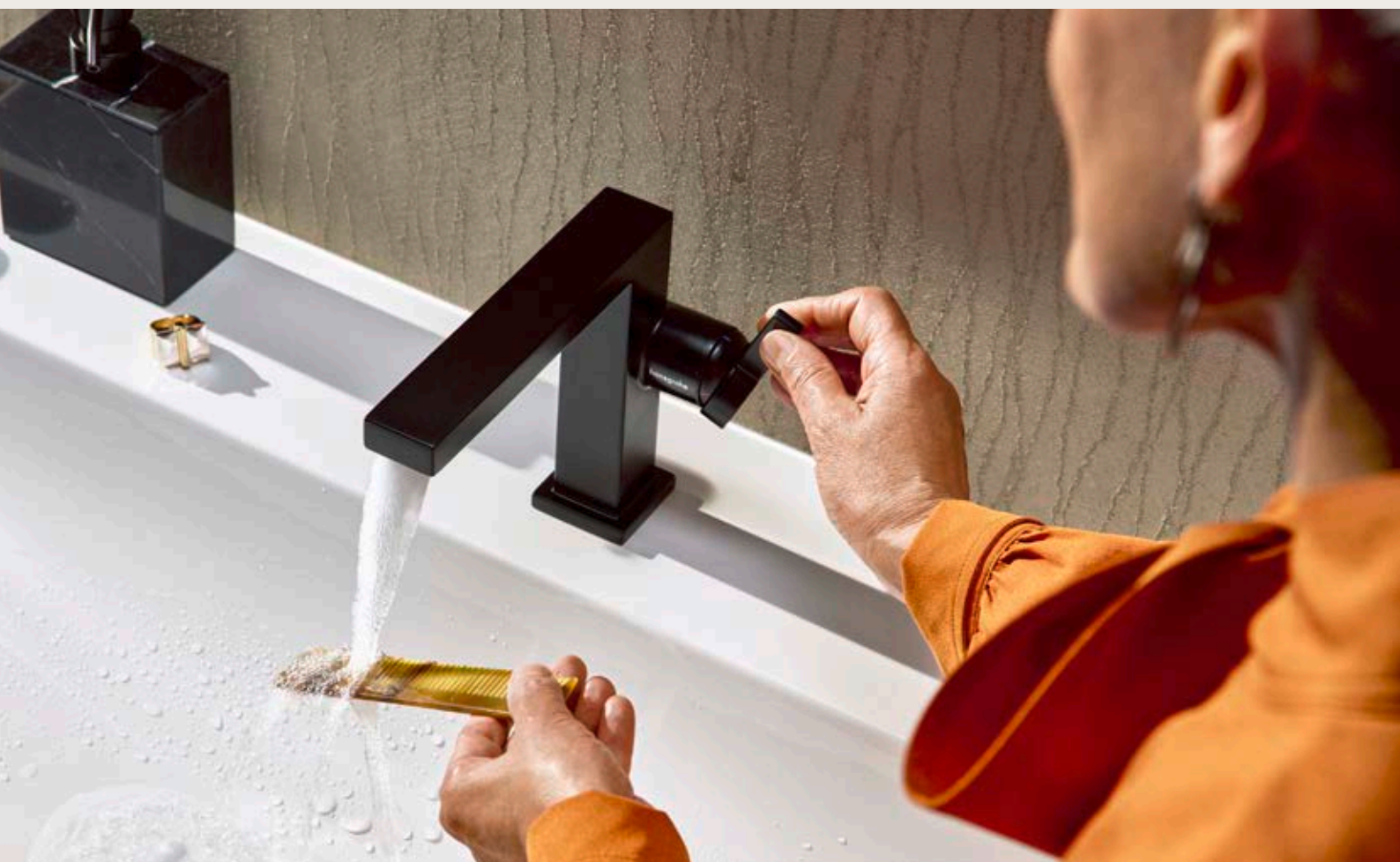

Acabamentos

-  Chrome
000
-  Brushed Bronze
140
-  Brushed Black Chrome
340
-  Matt Black
670
-  Matt White
700

Tecturis E

A misturadora linear reflete a clareza e a potência da água. Formas angulares e a integração perfeita do cartucho redondo criam uma atmosfera estética na casa de banho.

Tecturis S

A misturadora arredondada inspira-se nos movimentos suaves do fluxo da água. A bica em U integra o perlador de forma invisível. O design feminino transmite relaxamento e bem-estar e combina na perfeição com lavatórios e móveis de linhas arredondadas (aqui: Xelu Q). Ambas as misturadoras Tecturis são operadas lateralmente através de um novo conceito de manípulo.

Acabamentos

-  Chrome
000
-  Brushed Bronze
140
-  Brushed Black Chrome
340
-  Matt Black
670
-  Matt White
700



Zona do lavatório elegante na casa de banho de serviço: as diferentes alturas ComfortZone da linha Tecturis conferem elegância arquitetónica mesmo aos espaços mais pequenos. A complementar: acessórios AddStoris com cores a condizer.



Zesis

A discreta – para momentos de tranquilidade

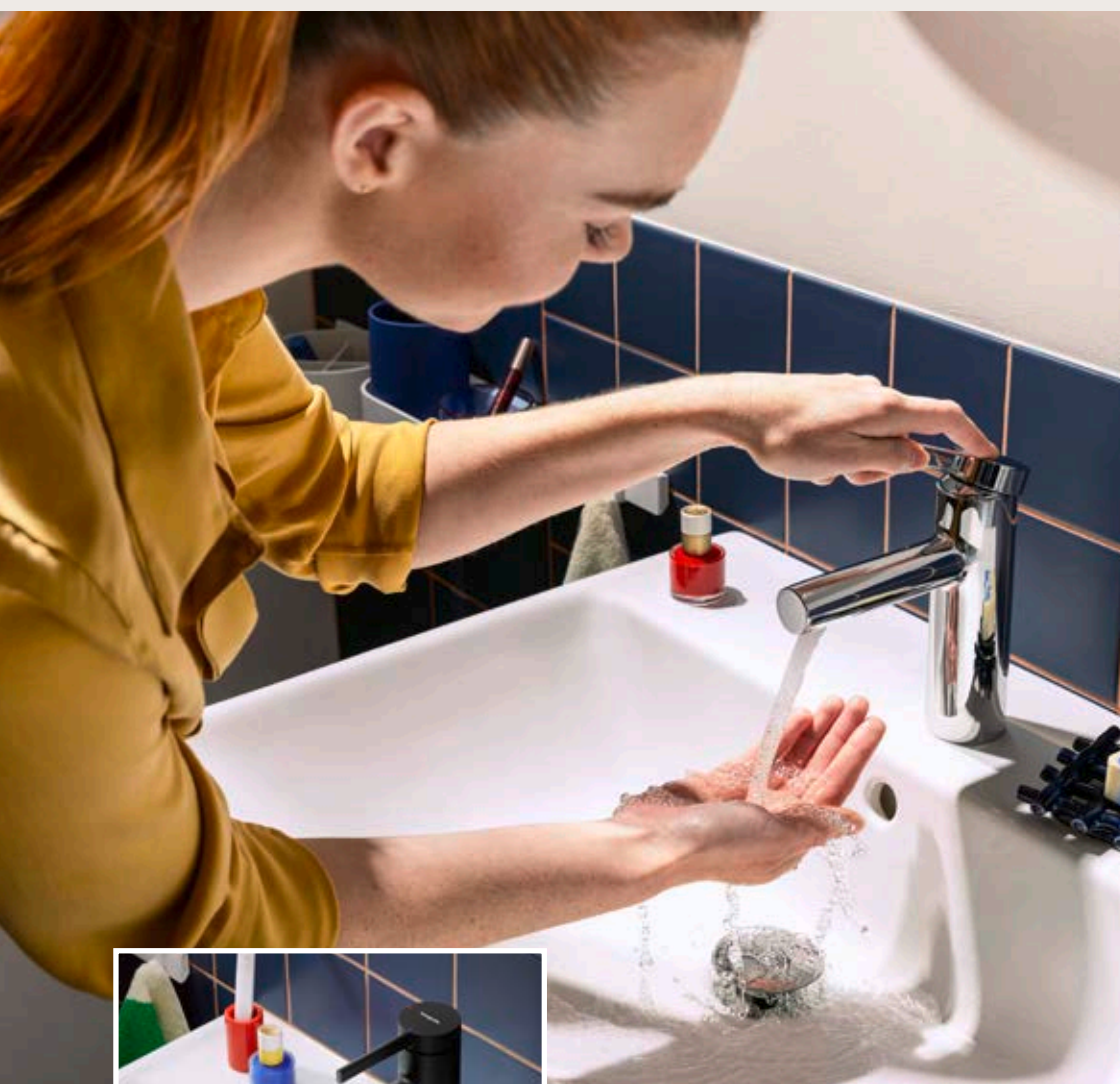
Com a sua presença tranquilizadora, as misturadoras Zesis S transformam a casa de banho num espaço de relaxamento. O nosso talento polivalente é a combinação perfeita entre charme estético, preço atrativo e tecnologia económica.



Acabamentos

-  Chrome
000
-  Matt Black
670

Detalhe subtil mas eficaz: o perlator está perfeitamente integrado na bica da misturadora. Um divisor de águas que confere uma estética minimalista.

Moderna e intemporal, a linha Zesis S enaltece a casa de banho em Chrome ou Matt Black. A aparência cilíndrica integra-se de forma elegante em qualquer ambiente. O manípulo plano e o pé sem base contribuem para uma forma que transmite elegância e serenidade.



Neovis

A essencial – para um dia a dia mais simples

Esta fiável linha de misturadoras equilibra com facilidade desempenho, design e eficiência de custos – sem cedências na qualidade nem na sustentabilidade ambiental. Seja numa construção de raiz ou numa renovação, seja num estilo tradicional ou moderno: Neovis Q é sempre a escolha certa.



Acabamentos

 Chrome
000

Com curvas suaves e um acabamento Chrome liso, as misturadoras Neovis Q conferem um design intemporal, tão agradável ao toque quanto ao olhar.



Encher água:

A válvula de escoamento pode ser aberta e fechada utilizando uma haste de desengate ou tecnologia PushOpen.

Tipos de instalação

Em perfeita harmonia com a cuba

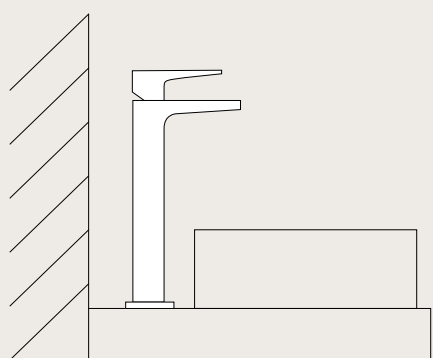

Montagem no solo: misturadora alta atrás da cuba de pousar

Aqui, uma misturadora monocomando alta ergue-se por detrás de uma cuba de pousar - uma variante de instalação delicada com leveza visual.

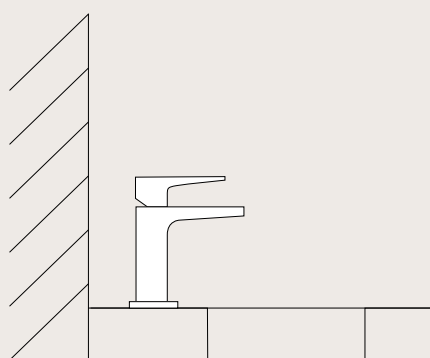

Montagem no solo: misturadora em cuba com base para buracos de torneira

Aqui, uma misturadora monocomando está montada na base para buracos de torneira de uma cuba de pousar - uma variante clássica que oferece uma superfície de arrumação adicional.

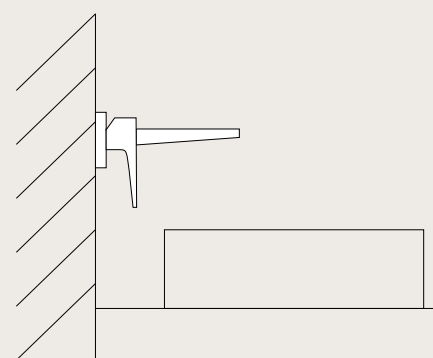

Montagem na parede: misturadora de instalação embutida por cima da louça

Aqui, a bica de uma misturadora de parede parece flutuar sobre o lavatório - uma variante elegante que permite uma grande liberdade de movimentos.

Menos água, experiência aprimorada

Tecnologias inteligentes que fazem das misturadoras hansgrohe uma escolha de excelência

As nossas tecnologias em resumo
> Página 230



EcoSmart

Conservar recursos com prazer! A inteligente tecnologia EcoSmart reduz o consumo de água das misturadoras de lavatório hansgrohe até 5 l/min*. Os produtos EcoSmart+ consomem até um máximo de apenas 4 l/min*. A limitação de caudal integrada assegura uma utilização consciente da água e da energia necessária para aquecer a água. Sem abdicar minimamente do conforto.

*A 3 bar



Saiba mais sobre a tecnologia EcoSmart!



CoolStart

Com as misturadoras CoolStart que poupam energia, a água quente só flui quando a alavanca é acionada ativamente - já no caso de misturadoras padrão, é imediatamente consumida energia com o manípulo na posição normal. A tecnologia CoolStart ajuda a conservar recursos e a reduzir as emissões de CO₂ e os custos. Em habitações privadas, e especialmente em hotéis ou em espaços públicos, isso representa uma poupança significativa.



Saiba mais sobre a tecnologia CoolStart!



Vistas gerais de produtos

Controlos de instalação embutida

- 103 RainSelect
- 104 ShowerSelect Comfort
- 105 Ecostat Comfort, Square
- 106 DuoTurn

Controlos de instalação exterior

- 106 ShowerTablet Select
- 107 Ecostat

Misturadoras

- 108 Metropol
- 109 Metris
- 111 Finoris
- 112 Tecturis
- 114 Vivenis
- 115 Talis
- 117 Focus
- 119 Zesis
- 120 Rebris
- 123 Logis
- 125 Vernis
- 128 Neovis
- 129 sBox









RainSelect



-  Chrome
000
-  Brushed Bronze
140
-  Brushed Black Chrome
340
-  White/Chrome
400
-  Black/Chrome
600
-  Matt Black
670

-  Matt White
700
-  Polished Gold Optic
990

-  SafetyStop
-  Select
-  Thermostat
-  Water Flow Control



RainSelect
Termostato para instalação embutida para 2 funções
15380XXX



RainSelect
Termostato para instalação embutida para 3 funções
15381XXX





RainSelect
Termostática para instalação embutida de 4 funções
15382XXX



RainSelect
Termostática para instalação embutida de 5 funções
15384XXX



RainSelect
Termostato instalação embutida para 2 funções com suporte de chuveiro
15355XXX





RainSelect
Termostato para instalação embutida para 3 funções com suporte de chuveiro
15356XXX



RainSelect
Termostato para instalação embutida para 4 funções com suporte de chuveiro
15357XXX



RainSelect
Termostato para instalação embutida para 5 funções com suporte de chuveiro
15358XXX



ShowerSelect Comfort



-  Chrome
000
-  Brushed Bronze
140
-  Brushed Black Chrome
340
-  Matt Black
670
-  Matt White
700

-  SafetyStop
-  Select
-  Thermostat
-  Water Flow Control



ShowerSelect Comfort S
Termóstato para instalação
encastrável para 1 função
15553XXX





ShowerSelect Comfort S
Termóstato para instalação
embutida para 2 funções
15554XXX

Termóstato para instalação
embutida de 2 funções
com combinação de segurança
segundo EN1717
15556XXX



ShowerSelect Comfort S
Inversor instalação embutida
com 3 funções
15558XXX



ShowerSelect Comfort S
Termóstato instalação embutida
15559XXX



ShowerSelect Comfort S
Termóstato instalação embutida
para 1 função
15562XXX



ShowerSelect Comfort Q
Termóstato instalação embutida
de 1 função
15581XXX



ShowerSelect Comfort Q
Termóstato para instalação
embutida para 2 funções
15583XXX

Termóstato para instalação
embutida de 2 funções
com combinação de segurança
segundo EN1717
15586XXX



ShowerSelect Comfort Q
Inversor instalação embutida
com 3 funções
15587XXX



ShowerSelect Comfort Q
Termóstato instalação embutida
15588XXX



ShowerSelect Comfort Q
Termóstato instalação embutida
para 1 função
15589XXX



ShowerSelect Comfort E
Termóstato instalação embutida
de 1 função
15571XXX



ShowerSelect Comfort E
Termóstato para instalação
embutida para 2 funções
15572XXX

Termóstato para instalação
embutida de 2 funções
com combinação de segurança
segundo EN1717
15578XXX



ShowerSelect Comfort E
Inversor instalação embutida
com 3 funções
15573XXX



ShowerSelect Comfort E
Termóstato instalação embutida
15574XXX













ShowerSelect Comfort E
Termóstato instalação embutida
para 1 função
15575XXX



Ecostat Comfort, Square



-  Chrome
000
 -  Brushed Bronze
140
 -  Brushed Black Chrome
340
 -  Matt Black
670
 -  Matt White
700
 -  Polished Gold Optic
990
-  SafetyStop
 -  Thermostat
 -  Water Flow Control



Ecostat Comfort S
Termostato para instalação de embutir para 1 função
33714XXX



Ecostat Comfort S
Termostato para instalação de embutir para 2 função
33715XXX

Thermostat for concealed installation for 2 functions with integrated security combination according to EN1717
33718XXX



Ecostat Comfort E
Termostato para instalação de embutir para 1 função
33710XXX



Ecostat Comfort E
Termostato para instalação de embutir para 2 função
33711XXX

Thermostat for concealed installation for 2 functions with integrated security combination according to EN1717
33716XXX



Ecostat Comfort Q
Termostato para instalação de embutir para 1 função
33712XXX



Ecostat Comfort Q
Termostato para instalação de embutir para 2 função
33713XXX

Thermostat for concealed installation for 2 functions with integrated security combination according to EN1717
33717XXX



Ecostat Square
Termostato instalação embutida para 1 função (válvula de corte)
15712000





Ecostat Square
Termostato para instalação embutida de 2 funções (válvula de corte e inversor)
15714XXX



DuoTurn

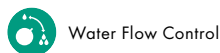

-  Chrome
000
-  Brushed Bronze
140
-  Matt Black
670
-  Matt White
700



Water Flow Control



DuoTurn S
Misturadora instalação
embutida para 1 função
75618XXX



DuoTurn S
Misturadora instalação
embutida para 2 funções
75418XXX





DuoTurn Q
Misturadora instalação
embutida para 1 função
75614XXX



DuoTurn Q
Misturadora instalação
embutida para 2 funções
75414XXX





DuoTurn E
Misturadora instalação
embutida para 1 função
75617XXX







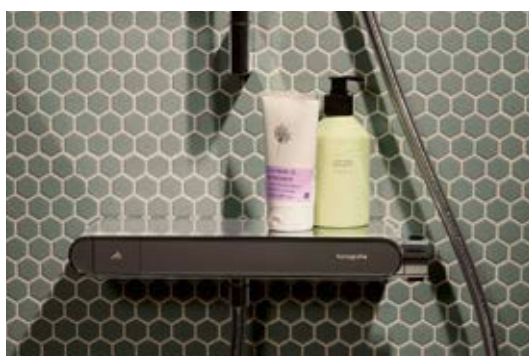

DuoTurn E
Misturadora instalação
embutida para 2 funções
75417XXX



ShowerTablet Select



-  Chrome
000
-  Brushed Bronze
140
-  Brushed Black Chrome
340 09/26
-  White/Chrome
400
-  Matt Black
670
-  Matt White
700



AirPower



Thermostat



CoolContact



Water Flow Control



QuickClean



Rotatable Bath Spout



SafetyStop



Select



ShowerTablet Select
Termostática de duche 300
instalação exterior
13171XXX



ShowerTablet Select
Termostática de banheira 300
instalação exterior
13151XXX



ShowerTablet Select
Shower thermostat 360
for exposed installation
13158XXX



ShowerTablet Select
Termostática de duche 400
para instalação exterior
24360XXX



ShowerTablet Select
Termostática de banheira 400
para instalação exterior
24340XXX



Ecostat



- Chrome
000
- Brushed Bronze
140
- Brushed Black Chrome
340
- White/Chrome
400
- Matt Black
670
- Matt White
700

- Stainless Steel Optic
800 **01/27**
- Polished Gold Optic
990
- AirPower
- CoolContact
- EcoStop+

- EcoStop
- QuickClean
- SafetyStop
- Thermostat
- Water Flow Control



Ecostat Select
Termostática de duche
para instalação exterior
13161XXX
●●



Ecostat Select
Termostática de banheira
para instalação exterior
13141XXX
●●



Ecostat E
Termostática de duche
para instalação exterior
15773000
●



Ecostat E
Termostática de banheira
para instalação exterior
15774000
●



Ecostat Comfort
Termostática de duche
para instalação exterior
13116XXX
●●●●●○



Ecostat Comfort
Termostática de banheira
Ecostat para instalação exterior
13114XXX
●●●●●○



Ecostat Comfort
Termostática de duche Care
para instalação exterior
com manípulo extra longo
13117000
●



Ecostat Comfort
Termostática de banheira
Care para instalação exterior
com manípulo extra longo
13115000
●



Ecostat Element
Termostática de duche
para instalação exterior
13346XXX
●●●●●○



Ecostat Element
Termostática de banheira
para instalação exterior
13347XXX
●●●●●○



Ecostat Fine
Termostática de duche
para instalação exterior
13324XXX
●●●●●○
Termóstato de chuveiro visível
com limitador de temperatura
13323000
●



Ecostat Fine
Termostática de banheira
para instalação exterior
13325XXX
●●●●●○



Ecostat 1001 CL
Termostática de duche
para instalação exterior
13211000
●









Ecostat 1001 CL
Termostática de banheira
para instalação exterior
13201000
●



Metropol



-  Chrome
000
-  Brushed Bronze
140
-  Brushed Black Chrome
340
-  Matt Black
670
-  Matt White
700
-  Polished Gold Optic
990

-  AirPower
-  ComfortZone
-  CoolStart
-  EcoSmart
-  QuickClean
-  Select



Metropol
Torneira de lavatório 100
com manípulo plano
para água fria
32501000



Metropol
Misturadora monocomando
de lavatório 100 com manípulo
plano e com válvula Push-Open
32500XXX

Misturadora monocomando
de lavatório 100 CoolStart
com manípulo plano
e válvula Push-Open
32503000



Metropol
Misturadora monocomando
de lavatório 110 com válvula
Push-Open
32507XXX

Misturadora monocomando
de lavatório 110 com válvula
automática
32506000



Metropol
Misturadora monocomando
de lavatório 110 Coolstart
com manípulo plano
e válvula Push-Open
32508000





Metropol
Misturadora monocomando
de lavatório 260 com manípulo
plano e com válvula Push-Open
32512XXX





Metropol
Misturadora monocomando
de lavatório 230 com manípulo
plano e com válvula Push-Open
32511XXX

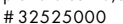

Metropol
Misturadora de lavatório
de 3 furos 110 com manípulo
plano e válvula Push-Open
32514000

Misturadora de lavatório
de 3 furos 160 com manípulo
plano e válvula Push-Open
32515XXX



Metropol
Misturadora monocomando
de lavatório instalação
embutida com manípulo
plano bica 16,5 cm
32525000

Misturadora de lavatório
para instalação embutida
com manípulo plano e bica
22,5 cm
32526XXX





Metropol
Misturadora de bidê
com manípulo plano
e válvula Push-Open
32520XXX



Metropol
Misturadora monocomando
de banheira para instalação
exterior com manípulo plano
32540XXX



Q1/27
Metropol
Single lever bath mixer
for concealed installation
for iBox universal 2
32451XXX

Single lever bath mixer
for concealed installation
with integrated security
combination according to
EN1717 for iBox universal 2
32454XXX



Metropol
Bica de banheira
32542000



Metropol
Bica de banheira
32543XXX



Metropol
Misturadora
monocomando de banheira
de pé com manípulo plano
32532XXX





Metropol
Misturadora monocomando
de chuveiro para instalação
exterior com manípulo plano
32560XXX



Q1/27
Metropol
Single lever shower mixer
for concealed installation
for iBox universal 2
32651XXX



Metropol
Misturadora monocomando
de 3 furos para rebordo
de banheira com manípulo
plano
32551000

Misturadora monocomando
de 3 furos para rebordo
de banheira com manípulo
plano
32550000





Metris



Chrome
000



AirPower



Sensor Activation



ComfortZone



CoolStart



EcoSmart



LowPressure



QuickClean



Metris
Misturadora 100
sem válvula automática
31166000



Metris
Misturadora monocomando
de lavatório 100 com válvula
automática
31088000

Misturadora monocomando
de lavatório 100 sem válvula
automática
31186000



Metris
Misturadora monocomando
de lavatório 110 com válvula
automática
31080000

Misturadora monocomando
de lavatório 110 sem válvula
automática
31084000



Metris
Misturadora monocomando
de lavatório 110 Coolstart
com válvula automática
31121000

Misturadora Monocomando
de lavatório
31074000



Metris
Misturadora Monocomando
de lavatório
31203000

Misturadora Monocomando
de lavatório
31204000



Metris
Misturadora monocomando
de lavatório 200 com válvula
automática
31183000

Misturadora monocomando
de lavatório 200 sem válvula
automática
31185000



Metris
Misturadora monocomando
de lavatório 260 com válvula
automática
31082000

Misturadora monocomando
de lavatório 260 sem válvula
automática
31184000



Metris
Misturadora monocomando
de lavatório 230 com válvula
automática
31087000

Misturadora monocomando
de lavatório 230 sem válvula
automática
31081000

Misturadora monocomando
de lavatório 230
com válvula Push-Open
31187000



Metris
Misturadora monocomando
de lavatório instalação embutida
bica 16,5 cm
31085000

Misturadora Monocomando
de lavatório M CoolStart
com válvula automática
31251000

Misturadora monocomando
de lavatório instalação embutida
bica 22,5 cm
31086000



Metris S
Misturadora Electrónica
Lavatório com pré-regulação
de temperatura, bateria 6V
31101000

Misturadora Electrónica
Lavatório com pré-regulação
de temperatura, alimentação
a 230 V
31103000



Metris S
Misturadora Electrónica
Lavatório com controle
de temperatura, a bateria 6V
31100000

Misturadora Electrónica
Lavatório com controle
de temperatura, alimentação
a 230 V
31102000





Metris



Metris
Misturadora monocomando
de bidé com válvula automática
31280000
●



Metris
Misturadora monocomando
de banheira para instalação
exterior
31480000
●



Metris
Misturadora monocomando
de banheira instalação
embutida
31454000
●
Misturadora Monocomando
de banheira
31451000
●



Metris
Misturadora monocomando
de banheira instalação
embutida
31493000
●
Misturadora Monocomando
de banheira
31487000
●



Metris
Bica de banheira
31494000
●



Metris
Misturadora monocomando
de 3 furos para rebordo
de banheira
31190000
●



Metris
Misturadora de 4 furos
para rebordo de banheira
31442000
●



Metris
Misturadora monocomando
de banheira de pé
31471000
●



Metris
Misturadora monocomando
de duche para instalação
exterior
31680000
●



Metris
Misturadora monocomando
de duche para instalação
embutida
31456000
●



Metris
Misturadora monocomando
de duche para instalação
embutida
31685000
●



Metris
Misturadora Monocomando
de duche instalação embutida
de grande caudal
31652000
●



Finoris



- Chrome 000
- Brushed Bronze 140
- Brushed Black Chrome 340
- Matt Black 670
- Matt White 700

- AirPower
 - ComfortZone
 - CoolStart
 - EcoSmart
 - Pull-out Faucet
 - QuickClean
- Select



Finoris
Pillar tap 100 with lever handle for cold water or pre-adjusted water without waste set
76013XXX



Finoris
Misturadora monocomando de lavatório com válvula Push-Open
76010XXX

Misturadora monocomando de lavatório 100 CoolStart com válvula push-open
76012XXX



Finoris
Misturadora monocomando de lavatório 110 com válvula automática
76020XXX

Misturadora monocomando de lavatório 110 com válvula Push-Open
76023XXX



Finoris
Misturadora monocomando de lavatório 110 CoolStart com válvula Push-Open
76024XXX

Misturadora monocomando de lavatório 110 CoolStart com Válvula pop-Up
76025XXX



Finoris
Misturadora monocomando de lavatório 260 com válvula Push-Open
76070XXX

Misturadora monocomando de lavatório 260 CoolStart para lavatórios com válvula push-open
76072XXX



Finoris
Misturadora monocomando de lavatório 230 com bica giratória e válvula Push-Open
76060XXX

Misturadora monocomando de lavatório 230 com bica extraível, 2jet e válvula Push-Open
76063XXX



Finoris
Misturadora de lavatório de 3 furos 110 com válvula Push-Open
76033XXX

Misturadora de lavatório de 3 furos 160 com válvula Push-Open
76034XXX



Finoris
Misturadora monocomando de lavatório para instalação embutida com bica 16,8 cm
76051XXX

Misturadora monocomando de lavatório para instalação embutida com bica 22,8 cm
76050XXX



Finoris
Misturadora monocomando de bidé com válvula Push-Open
76200XXX



Finoris
Misturadora monocomando de banheira para instalação exterior
76420XXX



Finoris
Misturadora monocomando de banheira instalação embutida
76415XXX

Misturadora monocomando de banho para instalação encastrável com combinação de segurança integrada de acordo com a norma EN1717 para iBox universal
76416XXX



Finoris
Bica de banheira
76410XXX



Finoris
Misturadora de 4 furos para rebordo de banheira com sBox
76444XXX



Finoris
Misturadora monocomando de pé para banheira
76445XXX



Finoris
Misturadora monocomando de duche para instalação exterior
76620XXX



Finoris
Misturadora monocomando de duche para instalação embutida
76615XXX



Tecturis



- Chrome 000
- Brushed Bronze 140
- Brushed Black Chrome 340 **06/26**
- Matt Black 670
- Matt White 700

- AirPower
- ComfortZone
- CoolStart
- EcoSmart+
- EcoSmart
- Select



Tecturis S
Torneira de serviço 80 para água fria ou temperada pré-regulada sem válvula
73313XXX EcoSmart+



Tecturis S
Misturadora monocomando de lavatório 80 CoolStart sem válvula
73301XXX EcoSmart+
Misturadora monocomando de lavatório 80 CoolStart com válvula automática
73302XXX EcoSmart+
73305XXX



Tecturis S
Misturadora monocomando de lavatório 110 sem válvula
73311XXX EcoSmart+
Misturadora monocomando de lavatório 110 com válvula automática
73310XXX EcoSmart+



Tecturis S
Misturadora monocomando de lavatório 110 CoolStart EcoSmart+ sem válvula
73312XXX EcoSmart+
73317XXX
Misturadora monocomando de lavatório 110 CoolStart com válvula automática
73314XXX EcoSmart+
73318XXX



Tecturis S
Misturadora monocomando de lavatório 110 Fine CoolStart sem válvula
73321XXX EcoSmart+
Misturadora monocomando de lavatório 110 Fine CoolStart com válvula automática
73323XXX EcoSmart+
Misturadora monocomando de lavatório 110 Fine CoolStart com válvula Push-Open
73320XXX EcoSmart+
73322XXX



Tecturis S
Misturadora monocomando de lavatório 150 Fine CoolStart sem válvula
73341XXX EcoSmart+
Misturadora monocomando de lavatório 150 Fine CoolStart com válvula Push-Open
73340XXX EcoSmart+
73342XXX



Tecturis S
Misturadora monocomando de lavatório 150 CoolStart+ de 2 furos com válvula
73353XXX EcoSmart+



Tecturis S
Misturadora monocomando de lavatório 240 Fine CoolStart sem válvula
73372XXX EcoSmart+
Misturadora monocomando de lavatório 240 Fine CoolStart com válvula Push-Open
73370XXX EcoSmart+
73373XXX



Tecturis S
Misturadora monocomando de lavatório 210 Fine CoolStart com bica giratória e válvula Push-Open
73360XXX EcoSmart+
73364XXX



Tecturis S
Misturadora monocomando de lavatório instalação embutida EcoSmart+ com bica 16,5 cm
73350XXX EcoSmart+
Misturadora monocomando de lavatório instalação embutida EcoSmart+ com bica 22,5 cm
73351XXX EcoSmart+



Tecturis S
Misturadora monocomando de lavatório de 3 furos 150 com válvula Push-Open
73330XXX EcoSmart+



Tecturis S
Misturadora monocomando de bidé com válvula automática
73201XXX



Tecturis S
Misturadora monocomando de banheira para instalação exterior
73422XXX



Tecturis S
Bica de banheira
73411XXX



Tecturis S
Misturadora monocomando de 3 furos para rebordo de banheira com sBox
73447XXX



Tecturis S
Misturadora monocomando de pé para banheira
73440XXX



Tecturis S
Misturadora monocomando de duche para instalação exterior
73622XXX



Tecturis



Tecturis E
Torneira de serviço 80 para água fria ou temperada pré-regulada sem válvula
73013XXX EcoSmart+
●●●●○



Tecturis E
Misturadora monocomando de lavatório 80 CoolStart+ sem válvula
73001XXX EcoSmart+
●●●●○
Misturadora monocomando de lavatório 80 CoolStart com válvula automática
73002XXX EcoSmart+
●●●●○
73004XXX
●●●●○



Tecturis E
Misturadora monocomando de lavatório 110 sem válvula
73011XXX EcoSmart+
●●●●○
Misturadora monocomando de lavatório 100 com válvula automática
73010XXX EcoSmart+
●●●●○



Tecturis E
Misturadora monocomando de lavatório 110 CoolStart sem válvula
73012XXX EcoSmart+
●●●●○
73016XXX
●●●●○
Misturadora monocomando de lavatório 110 CoolStart+ com válvula automática
73014XXX EcoSmart+
●●●●○
73018XXX
●●●●○



Tecturis E
Misturadora monocomando de lavatório 110 Fine CoolStart sem válvula
73021XXX EcoSmart+
●●●●○
Misturadora monocomando de lavatório 110 Fine CoolStart com válvula automática
73023XXX EcoSmart+
●●●●○
Misturadora monocomando de lavatório 110 Fine CoolStart com válvula Push-Open
73020XXX EcoSmart+
●●●●○
73024XXX
●●●●○



Tecturis E
Misturadora monocomando de lavatório 150 Fine CoolStart sem válvula
73041XXX EcoSmart+
●●●●○
Misturadora monocomando de lavatório 150 Fine CoolStart com válvula Push-Open
73040XXX EcoSmart+
●●●●○
73042XXX
●●●●○



Tecturis E
Misturadora monocomando de lavatório 150 CoolStart+ de 2 furos com válvula
73053XXX EcoSmart+
●●●●○



Tecturis E
Misturadora monocomando de lavatório 240 Fine CoolStart sem válvula
73072XXX EcoSmart+
●●●●○
Misturadora monocomando de lavatório 240 Fine CoolStart com válvula Push-Open
73070XXX EcoSmart+
●●●●○
73073XXX
●●●●○



Tecturis E
Misturadora monocomando de lavatório 210 Fine CoolStart com bica giratória e válvula Push-Open
73060XXX EcoSmart+
●●●●○
73063XXX
●●●●○



Tecturis E
Misturadora monocomando de lavatório instalação embutida EcoSmart+ com bica 22,5 cm
73051XXX EcoSmart+
●●●●○



Tecturis E
Misturadora monocomando de lavatório de 3 furos 150 com válvula Push-Open
73030XXX EcoSmart+
●●●●○



Tecturis E
Misturadora monocomando de bidé com válvula automática
73200XXX
●●●●○



Tecturis E
Misturadora monocomando de banheira para instalação exterior
73420XXX
●●●●○



Tecturis E
Bica de banheira
73410XXX
●●●●○



Tecturis E
Misturadora monocomando de 3 furos para rebordo de banheira com sBox
73443XXX
●●●●○



Tecturis E
Misturadora monocomando de pé para banheira
73445XXX
●●●●○



Tecturis E
Misturadora monocomando de duche para instalação exterior
73620XXX
●●●●○



- Chrome 000
- Brushed Bronze 140
- Brushed Black Chrome 340
- Matt Black 670
- Matt White 700

- AirPower
- ComfortZone
- CoolStart
- EcoSmart
- Select



Vivenis
Pillar tap 80 with lever handle for cold water or pre-adjusted water without waste set
75013XXX



Vivenis
Misturadora monocomando de lavatório 80 com válvula automática
75010XXX

Misturadora monocomando de lavatório 80 sem válvula
75012XXX



Vivenis
Misturadora monocomando de lavatório 80 com válvula automática
75014XXX

Misturadora monocomando de lavatório 80 CoolStart sem válvula
75015XXX



Vivenis
Misturadora monocomando de lavatório 110 com válvula automática
75020XXX

Misturadora monocomando de lavatório 110 sem válvula automática
75022XXX



Vivenis
Misturadora monocomando de lavatório 110 CoolStart com válvula automática
75023XXX

Misturadora monocomando de lavatório 110 CoolStart sem válvula
75024XXX



Vivenis
Misturadora monocomando de lavatório 250 com válvula automática
75040XXX

Misturadora monocomando de lavatório 250 sem válvula automática
75042XXX



Vivenis
Misturadora monocomando de lavatório 250 CoolStart com válvula automática
75044XXX

Misturadora monocomando de lavatório 250 CoolStart sem válvula
75045XXX



Vivenis
Misturadora monocomando de lavatório 210 com bica giratória e válvula automática
75030XXX

Misturadora monocomando de lavatório 210 com bica giratória e sem válvula
75032XXX



Vivenis
Misturadora de lavatório 90 de 3 furos com válvula pop-up
75033XXX



Vivenis
Misturadora monocomando de lavatório para instalação embutida com bica 19,2 cm
75050XXX



Vivenis
Misturadora monocomando de bidé com válvula automática
75200XXX



Vivenis
Misturadora monocomando de banheira para instalação exterior
75420XXX



Q1/27
Vivenis
Single lever bath mixer for concealed installation for iBox universal 2
75408XXX

Single lever bath mixer for concealed installation with integrated security combination according to EN1717 for iBox universal 2
75407XXX



Vivenis
Bica de banheira
75410XXX



Vivenis
Misturadora monocomando de duche para instalação exterior
75620XXX



Q1/27
Vivenis
Single lever shower mixer for concealed installation for iBox universal 2
75613XXX



Vivenis
Misturadora de 4 furos para rebordo de banheira com sBox
75444XXX









Vivenis
Misturadora monocomando de banheira de instalação no chão
75445XXX



Talis



-  Chrome 000
-  Brushed Bronze 140
-  Brushed Black Chrome 340
-  Matt Black 670
-  Matt White 700
-  Polished Gold Optic 990

-  AirPower
-  ComfortZone
-  CoolStart
-  EcoSmart
-  LowPressure
-  QuickClean
-  **SELECT** Select



Talis E
Misturadora de lavatório temporizado para água fria
71719000



Talis E
Misturadora de lavatório temporizado com controle de temperatura
71718000



Talis Select E
Misturadora de lavatório 110 com válvula automática
71750000
Misturadora de lavatório 110 sem válvula automática
71751000



Talis Select E
Misturadora de lavatório 240 com válvula automática
71752000
Misturadora de lavatório 240 sem válvula automática
71753000



Talis E
Pillar tap 80 for cold water
71706000 by 09/26
71728000 **09/26**



Talis E
Single lever basin mixer 80 with pop-up waste set
71700000 by 09/26
71722000 **09/26**
Single lever basin mixer 80 with push-open waste set
71701000 by 09/26
71723000 **09/26**
Single lever basin mixer 80 without waste set
71702000 by 09/26
71724000 **09/26**



Talis E
Single lever basin mixer 80 CoolStart with pop-up waste set
71703000 by 09/26
71725000 **09/26**
Single lever basin mixer 80 CoolStart without waste set
71704000 by 09/26
71726000 **09/26**



Talis E
Misturadora Monocomando de lavatório
71707000



Talis E
Misturadora Monocomando de lavatório
71705000 by 09/26
71727000 **09/26**



Talis E
Single lever basin mixer 110 with pop-up waste set
71710XXX by 09/26
71789XXX **09/26**
Single lever basin mixer 110 with push-open waste set
71711000 by 09/26
71790000 **09/26**
Single lever basin mixer 110 without waste set
71712XXX by 09/26
71791XXX **09/26**



Talis E
Single lever basin mixer 110 CoolStart with pop-up waste set
71713XXX by 09/26
71792XXX **09/26**
Single lever basin mixer 110 CoolStart without waste set
71714XXX by 09/26
71793XXX **09/26**



Talis E
Misturadora Monocomando de lavatório
71715000 by 09/26
71795000 **09/26**



Talis E
Misturadora monocomando de lavatório 150 com válvula automática
71754XXX
Misturadora monocomando de lavatório 150 sem válvula automática
71755000



Talis E
Misturadora monocomando de lavatório 240 com válvula automática
71716XXX by 09/26
71797XXX **09/26**
Single lever basin mixer 240 without waste set
71717XXX by 09/26
71798XXX **09/26**



Talis



Talis E

Misturadora de lavatório de 3 furos com válvula automática # 71733XXX



Talis E

Misturadora Monocomando de lavatório instalação embutida bica 16,5 cm # 71732000



Misturadora de lavatório para instalação embutida com bica 22,5 cm # 71734XXX



Talis E

Misturadora monocomando de bidé com válvula automática # 71720XXX



Misturadora monocomando de bidé com válvula Push-Open # 71721000



Talis E

Misturadora monocomando de banheira para instalação exterior # 71740XXX by 09/26

71794XXX 09/26

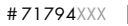

Q1/27

Talis E

Misturadora monocomando de banheira de instalação exterior # 71742XXX

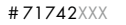

Single lever bath mixer for concealed installation with integrated security combination according to EN1717 for iBox universal 2 # 71743XXX

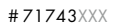

Talis E

Misturadora de 3 furos para rebordo de banheira # 71747000



Talis E

Misturadora monocomando de 3 furos para rebordo de banheira # 71731000



Misturadora monocomando de 3 furos para rebordo de banheira # 71730000



Talis E

Misturadora de 4 furos para rebordo de banheira # 71748XXX



Talis E

Single lever shower mixer for exposed installation # 71760XXX by 09/26

71796XXX 09/26

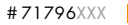

Q1/27

Talis E

Single lever shower mixer for concealed installation for iBox universal 2 # 71769XXX





Focus



Chrome
000



AirPower



QuickClean



ComfortZone



Select



CoolStart



Sensor Activation



EcoSelection



EcoSmart



LowPressure



Focus

Torneira de serviço 70 sem válvula automática # 31130000



Focus

Misturadora Monocomando de lavatório 70 com válvula automática # 31730000



Misturadora monocomando de lavatório 70 com válvula Push-Open # 31604000



Misturadora monocomando de lavatório 70 sem válvula # 31733000



Focus

Misturadora monocomando de lavatório 70 com corrente # 31732000



Focus

Misturadora monocomando de lavatório 70 CoolStart com válvula automática # 31539000



Focus

Misturadora Monocomando de lavatório # 31132000



Misturadora Monocomando de lavatório # 31952000



Focus

Misturadora monocomando de lavatório 100 com válvula automática # 31607000



Misturadora monocomando de lavatório 100 sem válvula automática # 31517000



Focus

Misturadora monocomando de lavatório 100 CoolStart com válvula automática # 31621000



Misturadora monocomando de lavatório 100 CoolStart sem válvula automática # 31509000



Focus

Misturadora Monocomando de lavatório # 31603000



Misturadora Monocomando de lavatório # 31513000



Focus

Misturadora monocomando de lavatório 190 com válvula automática # 31608000



Misturadora monocomando de lavatório 190 sem válvula automática # 31518000



Focus

Misturadora Monocomando de lavatório 230 com válvula automática # 31531000



Misturadora monocomando de lavatório 230 sem válvula automática # 31532000



Focus

Misturadora monocomando de lavatório 240 com bica giratória e válvula automática # 31609000



Misturadora Monocomando de lavatório 240 com bica giratória e válvula automática # 31519000



Focus

Misturadora Monocomando de lavatório montagem de parede # 31923000





Focus

**Focus**

Misturadora monocomando de lavatório 70 com manípulo extra longo e válvula automática
31910000

Misturadora monocomando de lavatório 70 com manípulo extra longo e sem válvula automática
31914000

**Focus**

Misturadora monocomando de lavatório 100 com manípulo extra longo e válvula automática
31911000

Misturadora monocomando de lavatório 100 com manípulo extra longo e sem válvula automática
31915000

**Focus**

Misturadora monocomando de lavatório 100 CoolStart com manípulo extra longo sem válvula automática
31917000

**Focus**

Misturadora monocomando de lavatório com manípulo extra longo
31913000

**Focus**

Misturadora monocomando de duche instalação exterior com manípulo extra longo
31916000

**Focus**

Misturadora Electrónica Lavatório 130 com controle de temperatura, a bateria
31171000

Misturadora Electrónica Lavatório 130 com controle de temperatura, alimentação a 230 V
31173000

**Focus**

Misturadora Electrónica Lavatório com pré-regulação de temperatura, a bateria 6V
31172000

Misturadora Electrónica Lavatório com pré-regulação de temperatura, alimentação a 230 V
31174000

**Focus**

Misturadora monocomando de bidé com válvula automática
31920000

Misturadora monocomando de bidé com válvula Push-Open
31922000

**Focus**

Misturadora monocomando de banheira para instalação exterior
31940000

**Q1/27****Focus**

Single lever bath mixer for concealed installation for iBox universal 2
31425000

Single lever bath mixer for concealed installation with integrated security combination according to EN1717 for iBox universal 2
31495000

**Focus**

Misturadora monocomando de duche para instalação exterior
31960000

**Q1/27****Focus**

Single lever shower mixer for concealed installation for iBox universal 2
31699000



Zesis



● Chrome
000

● Matt Black
670

AirPower

ComfortZone

CoolStart

EcoSmart+

EcoSmart

Select



Zesis S
Pillar tap 70 with lever handle
for cold water or pre-adjusted
water without waste set
74713XXX
● ●



Zesis S
Misturadora monocomando
de lavatório 70 CoolStart
com válvula automática
74710XXX
● ●

Single lever basin mixer 70
CoolStart with metal pop-up
waste set
74714XXX
● ●

Misturadora monocomando
de lavatório 70 CoolStart
com válvula push-open
74715XXX
● ●

Misturadora monocomando
de lavatório 70 CoolStart
sem válvula
74711XXX
● ●



Zesis S
Misturadora monocomando
de lavatório 100 CoolStart
com válvula automática
74720XXX
● ●

Misturadora monocomando
de lavatório 100 CoolStart
com válvula push-open
74724XXX
● ●

Misturadora monocomando
de lavatório 100 CoolStart
sem válvula
74721XXX
● ●



Zesis S
Misturadora monocomando
de lavatório 230 CoolStart
com válvula automática
74730XXX
● ●

Misturadora monocomando
de lavatório 230 CoolStart
com válvula push-open
74732XXX
● ●

Misturadora monocomando
de lavatório 230 CoolStart
sem válvula
74731XXX
● ●



Zesis S
Misturadora monocomando
de lavatório 210 CoolStart com
bica giratória e válvula
automática
74740XXX
● ●

Misturadora monocomando
de lavatório 210 CoolStart
com bica giratória e válvula
push-open
74742XXX
● ●

Misturadora monocomando
de lavatório 210 CoolStart
com bica giratória e
sem válvula
74741XXX
● ●



Zesis S
Misturador para lavatório 100
de 3 furos com válvula pop-up
74733XXX
● ●



Zesis S
Misturadora monocomando
de lavatório para instalação
embutida com bica 19,4 cm
74750XXX
● ●



Zesis S
Misturadora monocomando
de bidé com válvula automática
74200XXX
● ●

Single lever bidet mixer
with metal pop-up waste set
74201XXX
● ●



Zesis S
Misturadora monocomando
de banheira para instalação
exterior
74420XXX
● ●



Q1/27
Zesis S
Single lever bath mixer
for concealed installation
for iBox universal 2
74414XXX
● ●

Single lever bath mixer
for concealed installation
with integrated security
combination according to
EN1717 for iBox universal 2
74419XXX
● ●



Zesis S
Misturadora monocomando
de duche para instalação
exterior
74621XXX
● ●



Q1/27
Zesis S
Single lever shower mixer
for concealed installation
for iBox universal 2
74619XXX
● ●



Zesis S
Misturadora
monocomando de banheira
de instalação no chão
74445XXX
● ●



Zesis S
Bica de banheira
74410XXX
● ●



Rebris



- Chrome 000
- Matt Black 670

- AirPower
- ComfortZone
- CoolStart
- EcoSelection
- EcoSmart+
- EcoSmart
- Remove & Clean
- Select



Rebris S
Pillar tap 80 with lever handle for cold water or pre-adjusted water without waste set
72503XXX by 09/26
72133XXX **09/26**
● ●



Rebris S
Single lever basin mixer 80 with pop-up waste set
72510000 by 09/26
72135000 **09/26**
○



Rebris S
Single lever basin mixer 80 CoolStart EcoSmart+ with pop-up waste set
72586XXX by 09/26
72172XXX **09/26**
● ●
Single lever basin mixer 80 CoolStart with pop-up waste set
72513XXX by 09/26
72137XXX **09/26**
● ●
Single lever basin mixer 80 CoolStart with metal pop-up waste set
72584XXX by 09/26
72170XXX **09/26**
● ●
Single lever basin mixer 80 CoolStart without waste set
72514000 by 09/26
72138000 **09/26**
○



Rebris S
Single lever basin mixer 110 with pop-up waste set
72517XXX by 09/26
72140XXX **09/26**
○ ●



Rebris S
Single lever basin mixer 110 CoolStart EcoSmart+ with pop-up waste set
72588XXX by 09/26
72174XXX **09/26**
● ●
Single lever basin mixer 110 CoolStart with pop-up waste set
72519XXX by 09/26
72142XXX **09/26**
● ●
Single lever basin mixer 110 CoolStart with metal pop-up waste set
72527XXX by 09/26
72146XXX **09/26**
● ●
Single lever basin mixer 110 CoolStart without waste set
72520XXX by 09/26
72143XXX **09/26**
● ●



Rebris S
Misturadora monocomando de lavatório 240 CoolStart EcoSmart+ com válvula automática
72590XXX by 09/26
72176XXX **09/26**
● ●



Rebris S
Misturadora monocomando de lavatório 210 com bica giratória e válvula automática
72536XXX
● ●

Misturadora monocomando de lavatório 240 CoolStart com válvula automática
72580XXX by 09/26
72166XXX **09/26**
● ●

Misturadora monocomando de lavatório 240 CoolStart sem válvula
72582000 by 09/26
72168000 **09/26**
○



Rebris



Rebris S
Misturadora de lavatório de 3 furos 110 com válvula automática
72530000
●



Rebris S
Misturadora monocomando de lavatório embutido com bica
72528XXX 20 cm
●●



Rebris S
Misturadora monocomando de bidé com válvula automática
72210XXX
●●
Misturadora monocomando de bidé com válvula automática metálica
72212XXX
●●



Rebris S
Single lever bath mixer for exposed installation
72440XXX by 09/26
72489XXX 09/26
●●



Q1/27
Rebris S
Single lever bath mixer for concealed installation for iBox universal 2
72498XXX
●●
Single lever bath mixer for concealed installation with integrated security combination according to EN1717 for iBox universal 2
72499XXX
●●



Rebris S
Bica de banheira
72430XXX
●●



Rebris S
Single lever shower mixer for exposed installation
72640XXX by 09/26
72636XXX 09/26
●●



Q1/27
Rebris S
Single lever shower mixer for concealed installation for iBox universal 2
72660XXX
●●

**Rebris E**

Pillar tap 80 with lever handle for cold water or pre-adjusted water without waste set

72506XXX by 09/26

72134XXX **09/26**

**Rebris E**

Single lever basin mixer 80 with pop-up waste set

72550000 by 09/26

72153000 **09/26**

**Rebris E**

Single lever basin mixer 80 CoolStart EcoSmart+ with pop-up waste set

72587XXX by 09/26

72173XXX **09/26**



Single lever basin mixer 80 CoolStart with pop-up waste set

72553XXX by 09/26

72156XXX **09/26**



Single lever basin mixer 80 CoolStart with metal pop-up waste set

72585XXX by 09/26

72171XXX **09/26**



Single lever basin mixer 80 CoolStart without waste set

72554XXX by 09/26

72157XXX **09/26**

**Rebris E**

Single lever basin mixer 110 with pop-up waste set

72557XXX by 09/26

72159XXX **09/26**

**Rebris E**

Single lever basin mixer 110 CoolStart EcoSmart+ with pop-up waste set

72589XXX by 09/26

72175XXX **09/26**



Single lever basin mixer 110 CoolStart with pop-up waste set

72559XXX by 09/26

72161XXX **09/26**



Misturadora monocomando de lavatório 110 CoolStart com válvula automática metálica

72551XXX by 09/26

72154XXX **09/26**



Single lever basin mixer 110 CoolStart without waste set

72560XXX by 09/26

72162XXX **09/26**

**Rebris E**

Misturadora monocomando de lavatório 240 CoolStart EcoSmart+ com válvula automática

72591XXX by 09/26

72177XXX **09/26**



Misturadora monocomando de lavatório 240 CoolStart sem válvula automática

72581XXX by 09/26

72167XXX **09/26**



Misturadora monocomando de lavatório 240 CoolStart sem válvula

72583000 by 09/26

72169000 **09/26**

**Rebris E**

Misturadora monocomando de lavatório 210 com bica giratória e válvula automática

72576XXX

**Rebris E**

Misturadora monocomando de lavatório para instalação embutida com bica

72568XXX 20 cm

**Rebris E**

Misturadora monocomando de bidé com válvula automática

72211XXX



Misturadora monocomando de bidé com válvula automática metálica

72213XXX

**Rebris E**

Single lever bath mixer for exposed installation

72450XXX by 09/26

72491XXX **09/26**

**Q1/27****Rebris E**

Single lever bath mixer for concealed installation for iBox universal 2

72484XXX



Single lever bath mixer for concealed installation with integrated security combination according to EN1717 for iBox universal 2

72485XXX

**Rebris E**

Bica de banheira

72431XXX

**Rebris E**

Single lever shower mixer for exposed installation

72650XXX by 09/26

72635XXX **09/26**

**Q1/27****Rebris E**

Single lever shower mixer for concealed installation for iBox universal 2

72657XXX





Logis



● Chrome
000

● Matt Black
670

AirPower

ComfortZone

CoolStart

EcoSelection

EcoSmart

LowPressure

QuickClean

Remove & Clean

Select



Logis
Torneira de serviço 80
para água fria
71120XXX
●●



Logis
Misturadora monocomando
de lavatório 70 com válvula
automática
71070000
●
Misturadora monocomando
de lavatório 70 com válvula
automática em metal
71170000
●
Misturadora monocomando
de lavatório 70 com válvula
automática Push-Open
71077XXX
●●
Misturadora monocomando
de lavatório 70 sem válvula
71071XXX
●●



Logis
Misturadora monocomando
de lavatório 70 CoolStart
com válvula automática
71072XXX
●●
Misturadora monocomando
de lavatório 70 CoolStart
sem válvula
71073XXX
●●



Logis
Misturadora Monocomando
de lavatório
71074000
●
Misturadora Monocomando
de lavatório
71078000
●



Logis
Misturadora monocomando
de lavatório 100 com válvula
automática
71100000
●
Misturadora monocomando
de lavatório 100 com válvula
automática em metal
71171XXX
●●
Misturadora monocomando
de lavatório 100 com válvula
automática Push-Open
71107XXX
●●
Misturadora monocomando
de lavatório 100 sem válvula
Push-Open
71101000
●



Logis
Misturadora monocomando
de lavatório 100CoolStart
com válvula automática
71102XXX
●●
Misturadora monocomando
de lavatório 100 CoolStart
sem válvula automática
71103XXX
●●



Logis
Misturadora Monocomando
de lavatório
71104000
●



Logis
Misturadora monocomando
de lavatório 190 com válvula
automática
71090XXX
●●
Misturadora monocomando
de lavatório 190 sem válvula
Push-Open
71091XXX
●●



Logis
Misturadora monocomando
de lavatório 210 com bica
giratória e válvula automática
71130XXX
●●
Misturadora monocomando
de lavatório 210 com bica
giratória e sem válvula
automática
71131XXX
●●



Logis
Misturadora lavatório de 2
manípulos 150 com válvula
automática
71222000
●
Misturadora lavatório de 2
manípulos 150 sem válvula
automática
71221000
●



Logis
Misturadora 3 furos
de lavatório 150 Fine
com válvula automática
71133000
●



Logis
Misturadora monocomando
de lavatório instalação
embutida
Fine com bica 19,5 cm
71220XXX
●●



Logis
Misturadora
Monocomando de lavatório
montagem de parede
71225000
●



Logis
Single lever basin mixer 110
Fine with pop-up waste set

71251000 by 09/26

● # 71273XXX **09/26**

● ●
Single lever basin mixer 110
Fine with push-open waste set

71252XXX by 09/26

● # 71274XXX **09/26**

● ●
Single lever basin mixer 110
Fine without waste set

71253000 by 09/26

● # 71275XXX **09/26**

● ●



Logis
Single lever basin mixer 110
Fine CoolStart with pop-up
waste set

71254XXX by 09/26

● # 71276XXX **09/26**

● ●
Single lever basin mixer 110
Fine CoolStart without waste set

71255XXX by 09/26

● # 71277XXX **09/26**

● ●



Logis
Single lever basin mixer 240
Fine with pop-up waste set

71257XXX by 09/26

● # 71278XXX **09/26**

● ●
Single lever basin mixer 240
Fine without waste set

71258XXX by 09/26

● # 71279XXX **09/26**

● ●



Logis
Misturadora monocomando
de lavatório instalação embutida
Fine com bica 20,6 cm

71256XXX

● ●



Logis
Misturadora monocomando
de bidê 70 com válvula
automática

71204XXX

● ●

Misturadora Monocomando
de bidê 70 com válvula
automática

71203000

●



Logis
Misturadora monocomando
de bidê 100 com válvula
automática

71200XXX

● ●



Logis
Misturadora monocomando
de bidê 110 Fine com válvula
automática

71201XXX

● ●



Logis
Misturadora monocomando
de banheiro para instalação
exterior

71400XXX

● ●



Q1/27

Logis
Single lever bath mixer
for concealed installation
for iBox universal 2

71494XXX

● ●

Single lever bath mixer
for concealed installation
with integrated security
combination according to
EN1717 for iBox universal 2

71495XXX

● ●



Logis
Bica de banheiro
71410XXX

● ●



Logis
Misturadora monocomando
de 3 furos para rebordo
de banheiro

71313000

●

Misturadora monocomando
de 3 furos para rebordo
de banheiro

71310000

●



Logis
Misturadora monocomando
de duche para instalação
exterior

71600XXX

● ●



Q1/27

Logis
Single lever shower mixer
for concealed installation
for iBox universal 2

71615XXX

● ●



Vernis



● Chrome
000

● Matt Black
670

AirPower

ComfortZone

CoolStart

EcoSelection

EcoSmart

Select

Sensor Activation



Vernis Blend
Pillar tap 70 with lever handle for cold water or pre-adjusted water without waste set

71583XXX



Vernis Blend
Misturadora monocomando de lavatório 70 com válvula automática

71550XXX by 09/26

71510XXX **09/26**



Single lever basin mixer 70 with metal pop-up waste set

71557000 by 09/26

71511000 **09/26**



Misturadora monocomando de lavatório 70 sem válvula

71558XXX by 09/26

71509XXX **09/26**



Vernis Blend
Single lever basin mixer 70 with isolated water conduction and pop-up waste set

71570000 by 09/26

71510XXX **09/26**



Vernis Blend
Misturadora monocomando de lavatório 70 CoolStart com válvula automática

71584XXX by 09/26

71518XXX **09/26**



Misturadora monocomando de lavatório 70 CoolStart com válvula Push-Open

71598XXX by 09/26

71520XXX **09/26**



Vernis Blend
Misturadora monocomando de lavatório 100 com válvula automática

71522XXX by 09/26

71551XXX **09/26**



Single lever basin mixer 100 with metal pop-up waste set

71559000 by 09/26

71523000 **09/26**



Misturadora monocomando de lavatório 100 sem válvula automática

71580XXX by 09/26

71521XXX **09/26**



Vernis Blend
Misturadora monocomando de lavatório 100 CoolStart com válvula automática

71585XXX by 09/26

71525XXX **09/26**



Misturadora monocomando de lavatório 100 CoolStart com válvula Push-Open

71589XXX by 09/26

71544XXX **09/26**



Vernis Blend
Misturadora monocomando de lavatório 190 com válvula automática

71552XXX by 09/26

71546XXX **09/26**



Single lever basin mixer 190 with metal pop-up waste set

71581000 by 09/26

71548000 **09/26**



Misturadora monocomando de lavatório 190 sem válvula automática

71582XXX by 09/26

71545XXX **09/26**



Vernis Blend
Single lever basin mixer 190 with isolated water conduction and pop-up waste set

71572000 by 09/26

71546000 **09/26**



Vernis Blend
Single lever basin mixer 190 CoolStart with push-open waste set

71538XXX



Vernis Blend
Misturadora monocomando de lavatório com bica giratória e válvula automática

71554000



Vernis Blend
Misturadora de lavatório de 3 furos com válvula automática

71553XXX



Vernis Blend
Misturadora monocomando de lavatório para instalação embutida com bica de 20,7 cm

71576XXX





Vernis



Vernis Blend

Misturadora Electrónica
Lavatório com pré-regulação
de temperatura, a bateria 6V
71502000

Misturadora Electrónica
Lavatório com pré-regulação
de temperatura, alimentação a
230 V
71501000



Vernis Blend

Misturadora electrónica
de lavatório para água fria
com alimentação, a bateria 6V
71503000

Misturadora electrónica
de lavatório para água fria
com alimentação a 230 V
71504000



Vernis Blend

Misturadora monocomando
de bidé com válvula automática

71210XXX by 09/26

71202XXX 09/26



Single lever bidet mixer
with metal pop-up waste set

71218XXX by 09/26

71208XXX 09/26



Vernis Blend

Misturadora monocomando
de banheira para instalação
exterior

71440XXX by 09/26

71485XXX 09/26



Q1/27

Vernis Blend

Single lever bath mixer
for concealed installation
for iBox universal 2

71490XXX



Single lever bath mixer
for concealed installation
with integrated security
combination according to
EN1717 for iBox universal 2

71491XXX



Vernis Blend

Bica de banheira
71420XXX



Vernis Blend

Misturadora de 4 furos
para rebordo de banheira
71456XXX



Vernis Blend

Misturadora monocomando
de duche para instalação
exterior

71640XXX by 09/26

71641XXX 09/26



Q1/27

Vernis Blend

Single lever shower mixer
for concealed installation
for iBox universal 2

71665XXX





Vernis



Vernis Shape
Pillar tap 70 with lever handle for cold water or pre-adjusted water without waste set
#71592XXX
●●



Vernis Shape
Misturadora monocomando de lavatório 70 com válvula automática
#71560XXX
●●
Single lever basin mixer 70 with isolated water conduction and metal pop-up waste set
#71566000
●
Monocomando de lavatório 70 com condução de água isolada sem válvula
#71567XXX
●●



Vernis Shape
Misturadora monocomando de lavatório 70 CoolStart com válvula automática
#71593XXX
●●
Single lever basin mixer 70 CoolStart with push-open waste set
#71532XXX
●●



Vernis Shape
Misturadora monocomando de lavatório 100 com válvula automática
#71561XXX
●●
Single lever basin mixer 100 with isolated water conduction and metal pop-up waste set
#71568000
●
Misturadora monocomando de lavatório 100 sem válvula automática
#71569XXX
●●



Vernis Shape
Misturadora monocomando de lavatório 100 CoolStart com válvula automática
#71594XXX
●●
Single lever basin mixer 100 CoolStart with isolated water conduction and push-open waste set
#71536XXX
●●



Vernis Shape
Misturadora monocomando de lavatório 190 com válvula automática
#71562XXX
●●
Single lever basin mixer 190 with isolated water conduction and metal pop-up waste set
#71590000
●
Misturadora monocomando de lavatório 190 sem válvula automática
#71591XXX
●●



Vernis Shape
Misturadora monocomando de lavatório com bica giratória e válvula automática
#71564000
●



Vernis Shape
Misturadora de lavatório de 3 furos com válvula automática
#71563XXX
●●



Vernis Shape
Misturadora monocomando de lavatório para instalação embutida com bica 20,7 cm
#71578XXX
●●



Vernis Shape
Misturadora monocomando de bidé com válvula automática
#71211XXX
●●
Single lever bidet mixer with metal pop-up waste set
#71219XXX
●●



Vernis Shape
Misturadora monocomando de banheira para instalação exterior
#71450XXX
●●



Q1/27
Vernis Shape
Single lever bath mixer for concealed installation for iBox universal 2
#71492XXX
●●
Single lever bath mixer for concealed installation with integrated security combination according to EN1717 for iBox universal 2
#71493XXX
●●



Vernis Shape
Bica de banheira
#71460XXX
●●



Vernis Shape
Misturadora de 4 furos para rebordo de banheira
#71459XXX
●●



Vernis Shape
Misturadora monocomando de duche para instalação exterior
#71650XXX
●●



Q1/27
Vernis Shape
Single lever shower mixer for concealed installation for iBox universal 2
#71664XXX
●●



Neovis



Chrome
000

AirPower

Select

ComfortZone

CoolStart

EcoSmart

QuickClean

Remove & Clean



Neovis Q
Pillar tap 70 with lever handle
for cold water or pre-adjusted
water without waste set
#71339000
●



Neovis Q
Single lever basin mixer 70
with push-open waste set
#71346000
●
Single lever basin mixer 70
with metal push-open waste set
#71354000
●
Single lever basin mixer 70
without waste set
#71347000
●



Neovis Q
Single lever basin mixer 70
CoolStart with push-open
waste set
#71350000
●
Single lever basin mixer 70
CoolStart with metal push-open
waste set
#71356000
●
Single lever basin mixer 70
CoolStart without waste set
#71351000
●



Neovis Q
Single lever basin mixer 100
with push-open waste set
#71348000
●
Single lever basin mixer 100
with metal push-open waste set
#71355000
●
Single lever basin mixer 100
without waste set
#71349000
●



Neovis Q
Single lever basin mixer 100
CoolStart with push-open
waste set
#71352000
●
Single lever basin mixer 100
CoolStart with metal push-open
waste set
#71357000
●
Single lever basin mixer 100
CoolStart without waste set
#71353000
●



Neovis Q
Single lever bidet mixer
with push-open waste set
#71282000
●



Neovis Q
Single lever bath mixer
for exposed installation
#71481000
●



Q1/27
Neovis Q
Single lever bath mixer
for concealed installation
for iBox universal 2
#71478000
●
Single lever bath mixer
for concealed installation
with integrated security
combination according to
EN1717 for iBox universal 2
#71479000
●



Neovis Q
Single lever shower mixer
for exposed installation
#71681000
●



Q1/27
Neovis Q
Single lever shower mixer
for concealed installation
for iBox universal 2
#71684000
●



sBox



-  Chrome
000
-  Brushed Bronze
140
-  Brushed Black Chrome
340
-  Matt Black
670
-  Matt White
700
-  Polished Gold Optic
990



sBox
Set externo com espelho
rectangular
28010XXX



sBox
Set externo com espelho
ovalado
28020XXX



Zona do lavatório

132 Planear a zona do lavatório de sonho passo a passo

AquaUnit

134 Avalegra

Lavatórios e móveis de casa de banho

138 Lavatórios Xuniva Evo, Xuniva e Xanuia

146 Lavatórios Xevolos e Xelu e móveis de casa de banho

158 Móveis de casa de banho Xilesa

162 Tipos de instalação dos lavatórios

163 Características da cerâmica

164 Variedade de móveis, características e sistema de organização IntraStoris

Espelho

168 Xarita e Xarita Lite

171 Características

172 **Vistas gerais de produtos**

Planear a zona do lavatório de sonho passo a passo



1 Medir a zona do lavatório e definir o estilo de design

Em primeiro lugar, tem de ter à disposição todas as dimensões. Depois de medir o espaço disponível, defina o estilo de design. Moderno ou clássico? Se possível, pense no conceito de design da casa de banho como um todo, para que não surjam inconsistências de estilos. Em seguida, escolha as louças.

> Página 22

2

Determinar o tipo de instalação, o tamanho e a forma do lavatório

Seja um lavatório de serviço ou um lavatório duplo: a gama de lavatórios da hansgrohe inclui diferentes tipos, tamanhos e designs. Garante uma combinação harmoniosa quando as zonas do lavatório, da sanita e do bidé apresentam a mesma geometria – por exemplo, todos os produtos com o design softsquare (Q) ou redondo (S). Também encontrará formas universais que se adaptam na perfeição a qualquer cenário e, naturalmente, também pode conceber a sua casa de banho livremente, sem ter de seguir as nossas recomendações.

> Página 134



3

Encontrar o móvel com lavatório certo

Um móvel que combine na perfeição com o lavatório cria uma unidade de design arquitetónica e oferece espaço de arrumação. O tamanho e a forma do armário por baixo do lavatório devem corresponder ao lavatório e ao tipo de montagem – e o seu acabamento deve estar em harmonia com o tema de design da casa de banho.

> Página 146



4

Encomendar um sistema de organização para o móvel

Os móveis de casa de banho hansgrohe podem ser equipados com uma solução de divisórias interiores inteligentes que permite organizar de forma eficiente todas as gavetas e prateleiras: IntraStoris.

> A partir da página 167

5

Encontrar um espelho a condizer

Xarita e Xarita Lite são auxiliares práticos e estruturados para todas as rotinas na zona do lavatório – e também atuam como fontes de luz atmosféricas na casa de banho. Podem ser operadas comodamente através de um interruptor de parede, sensor IV ou sensor tátil capacitivo.

> Página 168



6

Escolher a misturadora ideal para a louça

Para uma experiência perfeita com a água, a misturadora de lavatório deve encaixar perfeitamente no lavatório. Em hansgrohe ExcellentFit, pode encontrar as nossas recomendações para duplas perfeitas. Para uma aparência global esteticamente atrativa, recomendamos que faça uma escolha consistente relativamente à forma e à cor da misturadora no duche, na banheira e no bidé.

> Página 90

7

Complementar com acessórios

Agora só faltam as saboneteiras, os copos das escovas de dentes, etc. Com acessórios a condizer das linhas AddStoris ou WallStoris, pode dar os toques finais à sua zona do lavatório. Sugestão: escolha acessórios que combinem com a cor da misturadora.

> Página 216





reddot winner 2025



GOLD AWARD 2025



Avalegra

Fusão de lavatórios e misturadora

Quando o lavatório e a misturadora, o familiar e o novo se fundem, é criado o extraordinário: hansgrohe Avalegra. A combinação perfeita de conforto e design – para uma experiência com a água tão sensorial, natural e revigorante como nenhuma outra.

A água continua a ser água. Tudo o resto é novo.

Avalegra AquaUnit oferece uma experiência com a água completamente nova. Faz tudo o que um lavatório com misturadora convencional faz – e muito mais. Com a sua nova função de chuveiro – um jato de água parabólico – a torneira abre novas possibilidades de utilização e transforma a água do lavatório numa autêntica experiência de spa. A Avalegra está disponível em cinco versões FinishPlus e pode ser combinada de forma cativante com diferentes estilos de design e móveis de casa de banho.



Acabamentos

-  Chrome
000
-  Brushed Bronze
140
-  Brushed Black Chrome
340
-  Matt Black
670
-  Polished Gold Optic
990

Água comum, incomum como nunca antes

Como um gesto convidativo, o jato Rain flui em curva a partir da tela de jatos integrada. Graças à interação perfeitamente coordenada entre o limitador de pressão e o chuveiro, o jato é reduzido para 4 l/min sem perder potência ou intensidade – para uma experiência com a água completamente nova que revigora, mima e cria uma sensação de bem-estar inigualável.





Design que flui harmoniosamente com a água

Avalegra é uma unidade de design minimalista de qualidade premium. O lavatório de paredes finas tem um visual extremamente elegante graças à sua geometria precisa. Possui um ralo fino e inclina-se para que a água flua na sua direção - lembrando a rebenção das ondas do mar. Reduzida ao essencial, a bica giratória perfaz todos os requisitos de conforto na zona do lavatório.

A bica giratória minimalista, com jato laminar claro, oferece a máxima liberdade de movimentos e direciona a água exatamente para onde ela é necessária.

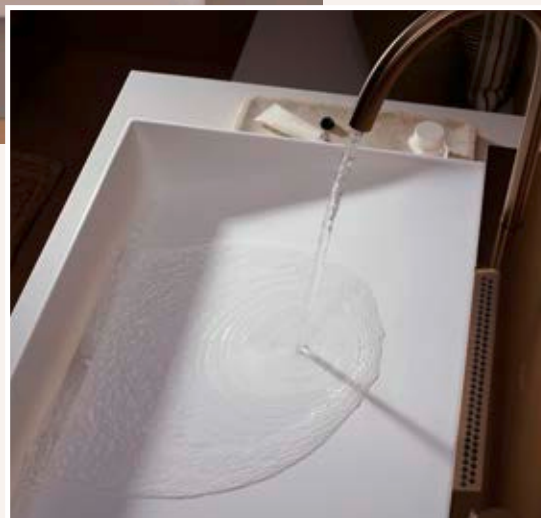

Beleza de fácil manutenção, graças ao Solid Surface

A cuba impressiona pelo seu material Solid Surface resistente a riscos, um material de superfície sólida duradouro. Se mesmo assim surgirem riscos, estes podem ser facilmente polidos. O acabamento Matt White sem poros também impede a aderência de depósitos como calcário e sujidade, tornando a limpeza extremamente simples. Além disso, a cuba recolhe suavemente todas as gotas sem salpicar.

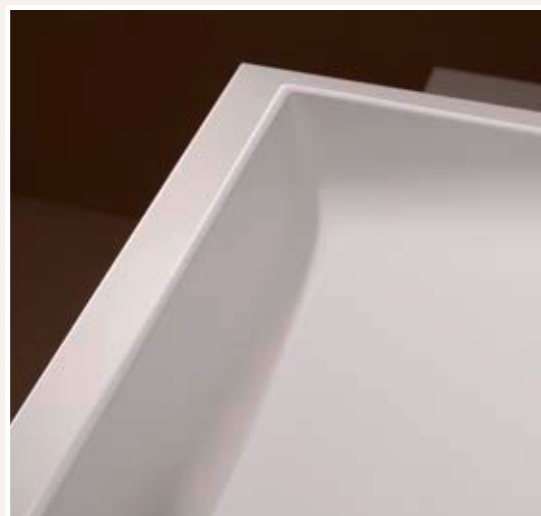



A Avalegra AquaUnit e o móvel de lavatório Xevolos E fundem-se para criar uma solução de tempo pensada ao pormenor, que dá forma a um banco elegante.

Conforto de utilização e segurança

A linha AquaUnit é tão inovadora quanto intuitiva e segura: Avalegra é a primeira misturadora hansgrohe para lavatório com termostato, protegendo contra flutuações de temperatura súbitas. A temperatura, o volume e o tipo de jato podem ser regulados de forma prática, através de dois manípulos rotativos cilíndricos. Também é possível ajustar uma temperatura favorita – para começar o fluxo de água a uma temperatura agradável na próxima utilização.



Xuniva Evo



Lavatórios de pousar que inspiram

Com este tipo de lavatório no segmento premium, a hansgrohe combina inovação e estética de forma sublime. Retira inspiração da imensidão de uma piscina infinita – para experiências com a água sem limites.



Xuniva Evo S



Xuniva Evo E



Xuniva Evo U



A cerâmica requintada com as suas linhas claras é uma obra de arte intemporal. Redondo, quadrado, retangular ou RaceTrack? Xuniva Evo satisfaz o desejo de um design de casa de banho personalizado com uma ampla variedade de formas. A junta invisível confere ao lavatório de posar uma aparência leve e flutuante.

Lavatórios em várias cores com uma estética única

Seja White, Matt White, Sand Matt Beige, Slate Matt Grey ou Matt Black: a louça manufaturada tem uma qualidade de topo em cada uma destas cores. Os amantes do design valorizam afirmações marcantes e os consumidores conscientes valorizam uma elevada resistência e uma longa vida útil deste valioso material.



Acabamentos

-  White
450
-  Matt White
700
-  Sand Matt Beige
780
-  Slate Matt Grey
760
-  Matt Black
670





Uma experiência imersiva que lembra a rebentação das ondas do mar

Bem-estar ilimitado durante as rotinas diárias: com os lavatórios de pousar Xuniva Evo, a água transforma-se numa experiência sensorial. Mas como funciona?



Com uma geometria sofisticada e uma qualidade de design superior. A cuba está ligeiramente inclinada e possui um ralo oculto à frente. A água flui na sua direção com um movimento natural, é recolhida suavemente e desaparece em profundidades infinitas. Esta arte dos detalhes ocultos não só proporciona um lavatório com funções perfeitas, como também inúmeros momentos agradáveis no dia a dia.

Xuniva Evo na casa de banho pensada ao pormenor

Graças aos acabamentos FinishPlus, os lavatórios de pousar combinam na perfeição com misturadoras hansgrohe, como Metropol, Finoris, Vivenis ou Metris. Em combinação com os espelhos Xarita E e S e as gamas de móveis Xilesa E e Xevolos E, é proporcionada uma estética de design holística. E uma casa de banho completa para pessoas que esperam o extraordinário.

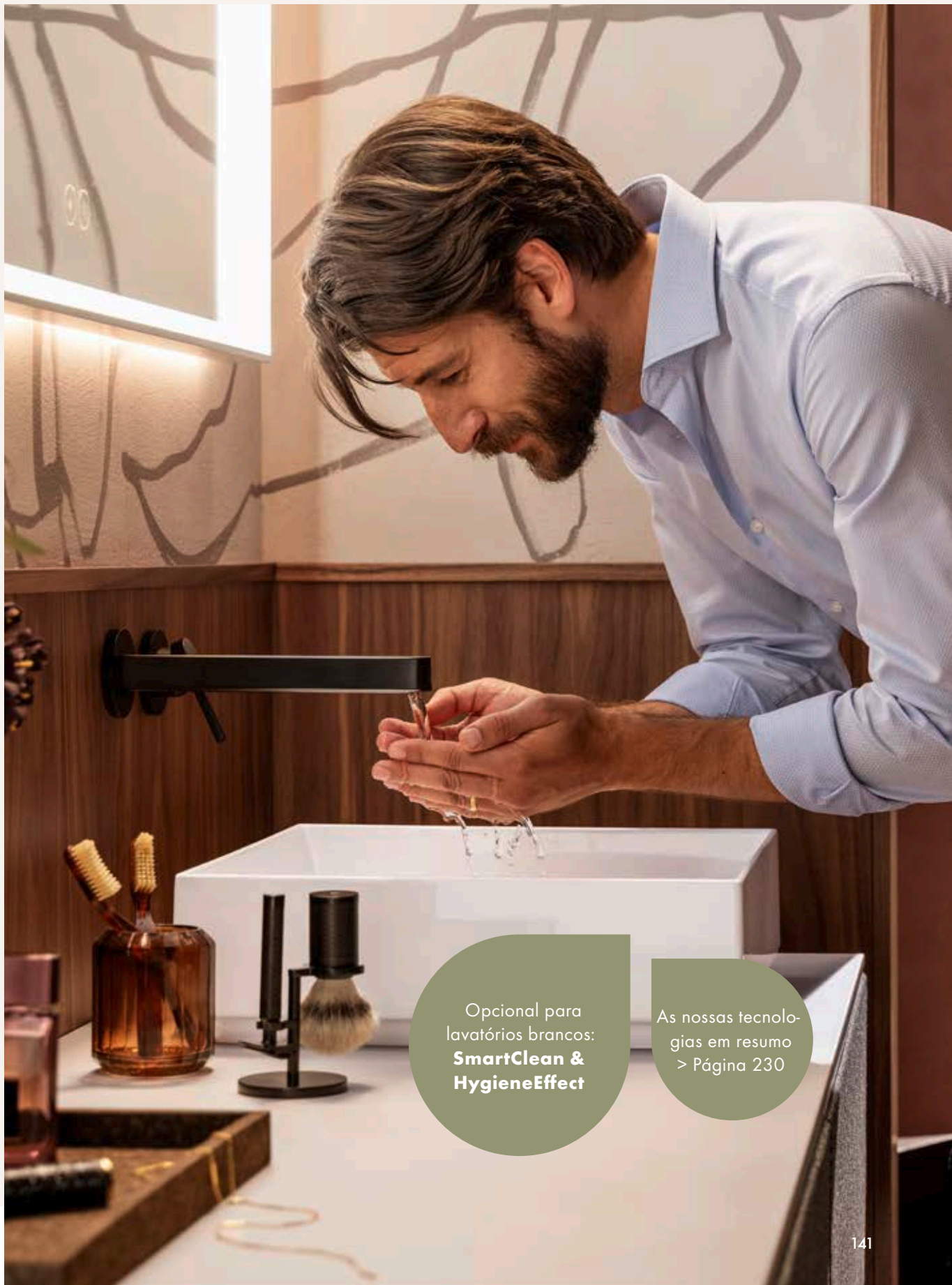

Opcional para lavatórios brancos:
SmartClean & HygieneEffect

As nossas tecnologias em resumo
> Página 230



Xuniva



Lavatórios elegantes e universais

Xuniva traz aquele toque especial à casa de banho. A louça está disponível em quatro versões de design e três variantes de instalação: como lavatório de montagem inferior, embutido ou de pousar. O rebordo fino confere um visual acolhedor, elegante e minimalista – independentemente da forma geométrica escolhida.

Com os lavatórios Xuniva em quatro formas diferentes, a liberdade de design não tem limites:



Q significa design softsquare com cantos arredondados.



S significa design redondo e geométrico.



D significa elegância oval com curvas alongadas.



U significa um design linear com acabamento redondo.

Elegância em quatro formas

Com os lavatórios Xuniva, é possível conceber casas de banho harmoniosas - seja em casa ou em espaços públicos, seja combinados com tampos de lavatório ou móveis de montagem inferior. As misturadoras são colocadas sobre ou atrás da louça.

Cerâmica sanitária de alta qualidade, com verniz antissujidade SmartClean opcional





Familiar: a generosa base para buracos de torneira oferece bastante espaço de arrumação para utensílios e o rebordo circundante impede o extravasamento de água.

Xanua

Lavatórios com
preços atrativos



Esta linha foi desenvolvida pela hansgrohe para tornar as rotinas diárias na casa de banho mais confortáveis – e transformar a zona do lavatório numa verdadeira zona de bem-estar. Xanua Q destaca-se pelo design softsquare com cantos arredondados, que confere uma nota estética elegante a qualquer casa de banho.



Xanua Q: cada solução é um verdadeiro divisor de águas

A cuba espaçosa confere flexibilidade, o rebordo estreito transmite leveza – tudo numa grande variedade de tamanhos e variantes. Estão também disponíveis modelos sem buraco de torneira e furo de extravasamento.



Uma cuba, várias possibilidades de utilização: Xuniva destaca-se tanto na casa de banho principal como no pequeno WC de serviço. Em cima: com misturadora do lavatório montada na parede.



Xevolos



Móveis de casa de banho e lavatórios que criam um oásis de bem-estar

O conforto na sua forma mais bela: a marcante linha Xevolos E combina um design sofisticado com um charme acolhedor e cria uma zona do lavatório elegante. Cada um dos detalhes foi pensado ao pormenor, fundindo-se harmoniosamente para criar uma casa de banho com um fator de bem-estar excepcional.



Móveis Xevolos E

Armários com espaço para os desejos de cada um

A expansão da gama Xevolos oferece possibilidades de combinação versáteis. Neste armário alto, o acabamento do corpo em Sand Matt Beige, em combinação com o painel em Têxtil Dark Grey, proporciona uma atmosfera convidativa e acolhedora.



O armário por baixo do lavatório confere ao design uma leveza flutuante. A combinação de painéis de vidro metálicos (por exemplo, Metallic Sand Beige) com acabamentos do corpo e do tampo a condizer (por exemplo, Sand Matt Beige) confere um carácter discreto e monocromático. Em combinação com um aparador, é criado um efeito de transição harmonioso com uma superfície versátil, podendo servir de assento, plataforma decorativa ou espaço de arrumação prático.





Com as suas inúmeras variantes de tamanho e de material, Xevolos E oferece uma vasta seleção e diversas possibilidades de combinação. Em combinação com os acabamentos do corpo e do tampo em Matt White, Sand Matt Beige e Slate Matt Grey, os painéis de alta qualidade em vidro, cerâmica, têxtil e imitação de madeira conferem à divisão um toque pessoal. Há sempre uma opção para todos os gostos: acolhedor, apelativo ou monocromático. Xevolos E não deixa nada a desejar.

1 Corpo em Matt White

2 Parte dianteira em Dark Oak



2 Parte dianteira em Metallic White



2 Parte dianteira em Patterned Bronze



2 Parte dianteira em Têxtil Dark Grey



1 Corpo em Sand Matt Beige

2 Parte dianteira em Dark Oak



2 Parte dianteira em Metallic Sand Beige



2 Parte dianteira em Patterned Bronze



2 Parte dianteira em Têxtil Dark Grey



1 Corpo em Slate Matt Grey

2 Parte dianteira em Dark Oak



2 Parte dianteira em Metallic Slate Grey



2 Parte dianteira em Patterned Bronze



Os móveis
Xevolos E podem
ser combinados com os
lavatórios Xevolos e Xuniva
Evo, assim como com a
AquaUnit Avalegra.



O assento ergonómico do aparador torna mais simples e confortáveis rotinas como a higiene pessoal, secar o cabelo ou calçar meias. O assento tem uma capacidade de carga máxima de 220 kg.

Lavatórios Xevolos E

O portefólio de louças geométricas Xevolos E oferece soluções ideais para um estilo de vida sofisticado. É composto por cubas de qualidade de topo para todas as necessidades em torno da zona do lavatório arquitetónica. Temos à disposição larguras de 360 a 1200 mm – e a possibilidade de escolher entre uma ou duas cubas.

Os lavatórios Xevolos E combinam na perfeição com linhas de misturadoras arquitetónicas, como a Metropol (ver imagem).

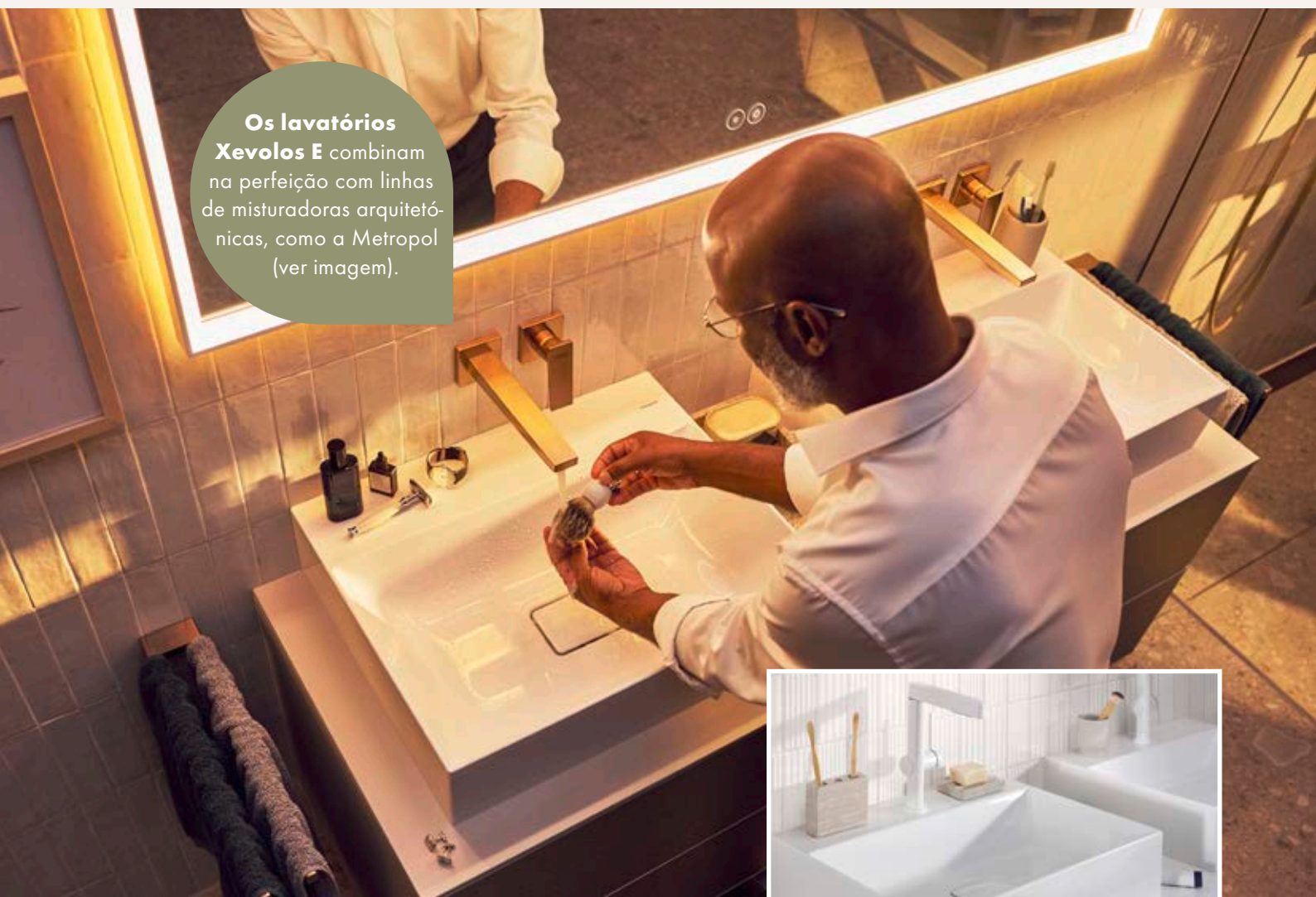

Marcantes e angulares, mas ao mesmo tempo requintados. Dependendo do tamanho, os lavatórios Xevolos E estão disponíveis sem, com um ou com dois buracos de torneira.



Ícones de estilo intemporais e de primeira classe

Os lavatórios Xevolos E dispõem de cubas que oferecem imenso espaço livre e tornam as rotinas diárias um verdadeiro prazer. O design monolítico, com cantos muito estreitos, proporciona ainda espaço suficiente para os utensílios. Detalhes de alta qualidade, como a tampa de escoamento em cerâmica e a ausência de furo de extravasamento, reforçam o conceito de design sofisticado. O verniz Smart-Clean está aplicado como padrão.

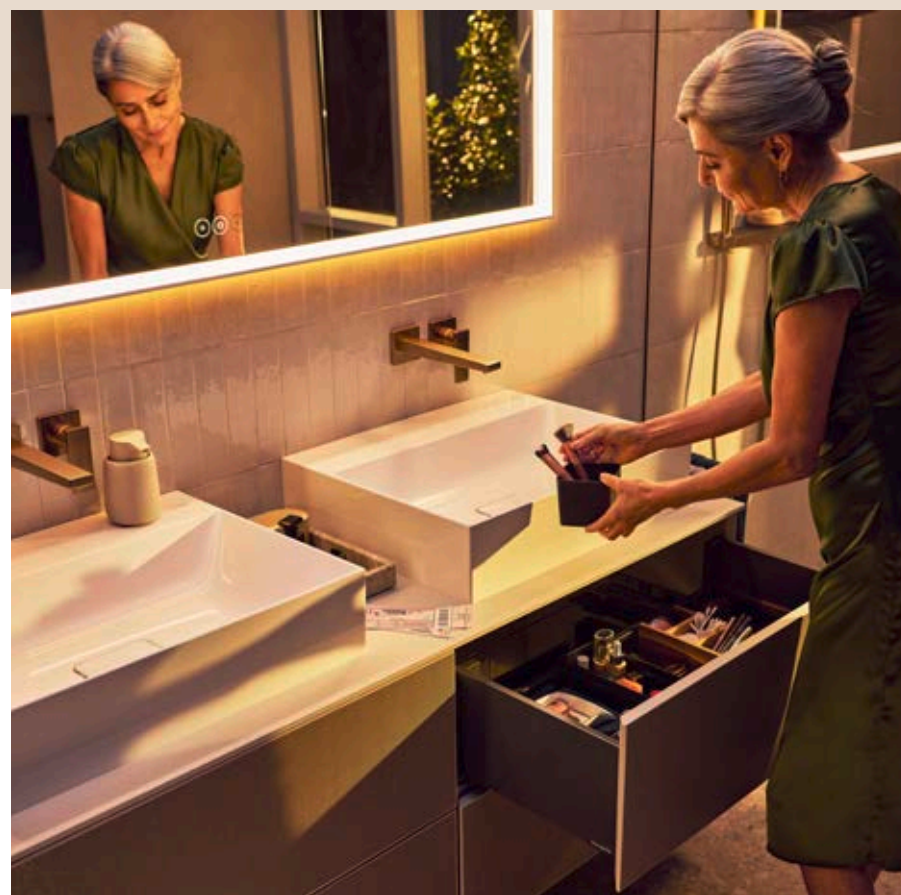

Xelu



Uma zona do lavatório para mais estilo e espaço de arrum

Os armários e louças Xelu Q oferecem uma experiência agradável ao olhar e ao toque, com cantos suavemente arredondados e um design pensado ao pormenor. Esta linha de alta qualidade permite criar uma zona de bem-estar personalizada. O elegante design softsquare, o amplo espaço de arrumação e as superfícies de arrumação são estimados por toda a família.



ação

Móveis Xelu Q

Estilos diferentes, possibilidades infinitas

Dark Walnut? Natural Oak? Ou talvez High Gloss White ou Diamond Matt Grey? Com a linha Xelu Q, a zona do lavatório transforma-se num elemento único e personalizado. O design softsquare dos móveis cria uma harmonia perfeita com os lavatórios Xelu Q de cantos arredondados. Assim, a casa de banho pode tornar-se um ponto de encontro pleno de vida para a família ou um oásis de tranquilidade para uma rotina matinal descontraída.





Com **IntraStoris**,
a divisória interior
inteligente

Espaço de arrumação exuberante que agrada a todos os gostos: os móveis Xelu Q foram concebidos para tornar o dia a dia da vida familiar ainda mais agradável. As divisórias interiores inteligentes garantem mais organização no novo espaço favorito da casa.



O móvel com um toque pessoal em cinco elementos



Estão disponíveis armários por baixo do lavatório com uma ou duas extensões.

1 Móvel em High Gloss White

- 2 Manípulo em Chrome 2 Manípulo em Matt Black 2 Manípulo em Matt White

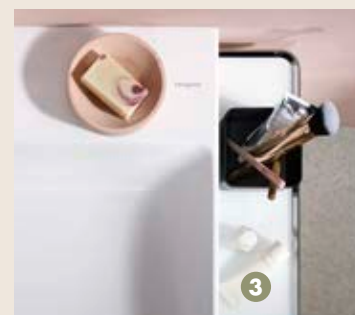

1 Móvel em Dark Walnut

- 2 Manípulo em Chrome 2 Manípulo em Matt Black 2 Manípulo em Matt White

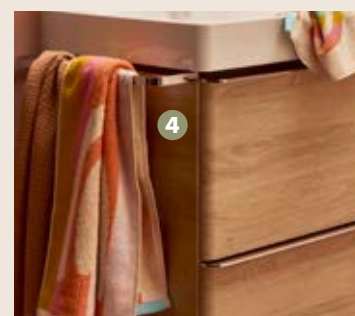

1 Móvel em Natural Oak

- 2 Manípulo em Chrome 2 Manípulo em Matt Black 2 Manípulo em Matt White



1 Móvel em Diamond Matt Grey

- 2 Manípulo em Chrome 2 Manípulo em Matt Black 2 Manípulo em Matt White



Cada acabamento pode ser combinado com diferentes

- 2 Manípulos,
- 3 Porta-objetos,
- 4 Toalheiros e
- 5 Pés

em Chrome, Matt Black e Matt White.

Lavatórios Xelu Q

A louça em design softsquare está em perfeita harmonia com os móveis da mesma linha. Com uma linguagem de design elegante e cubas com formas harmoniosas, torna-se um elemento estético de destaque na casa de banho.



À esquerda: bastante espaço para os objetos de uso diário. Lavatório Xelu Q com porta-objetos adicional à direita (variante com dois buracos de torneira, sem extravasamento).

Em baixo: joia de design no WC de serviço. O lavatório de serviço assenta na perfeição sobre o estreito armário Xelu Q. Toque final: A misturadora hansgrohe Tecturis S em Polished Gold Optic.



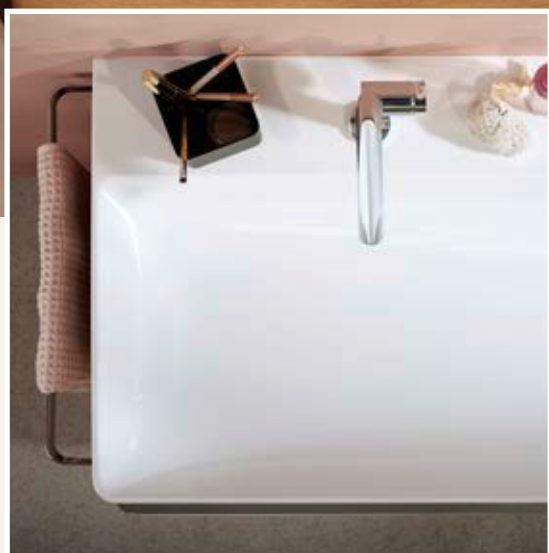

Linguagem de design única e qualidade premium: a cuba sem furo de extravasamento e a tampa de escoamento em cerâmica reforçam o visual harmonioso. A base para buracos de torneira oferece uma superfície de arrumação ampla - facilitando ainda mais a organização do dia a dia familiar. O verniz SmartClean garante mais higiene e menos esforço de limpeza e está disponível opcionalmente.



Xilesa



reddot winner 2025

Móveis com um design que encanta a cada olhar

Esta gama de móveis proporciona extraordinários destaques de design na casa de banho – a um preço atrativo. Os armários por baixo do lavatório e os armários altos impressionam pelo seu visual intemporal, moderno e minimalista. Estão disponíveis em vários acabamentos e tamanhos e integram-se harmoniosamente em qualquer ambiente de casa de banho.

Inúmeras combinações para momentos de felicidade sem fim

Graças ao seu design minimalista e ajuste universal, a gama Xilesa E pode ser facilmente combinada com uma vasta gama de outros produtos hansgrohe. Afinal de contas, cada pessoa tem o seu próprio gosto.

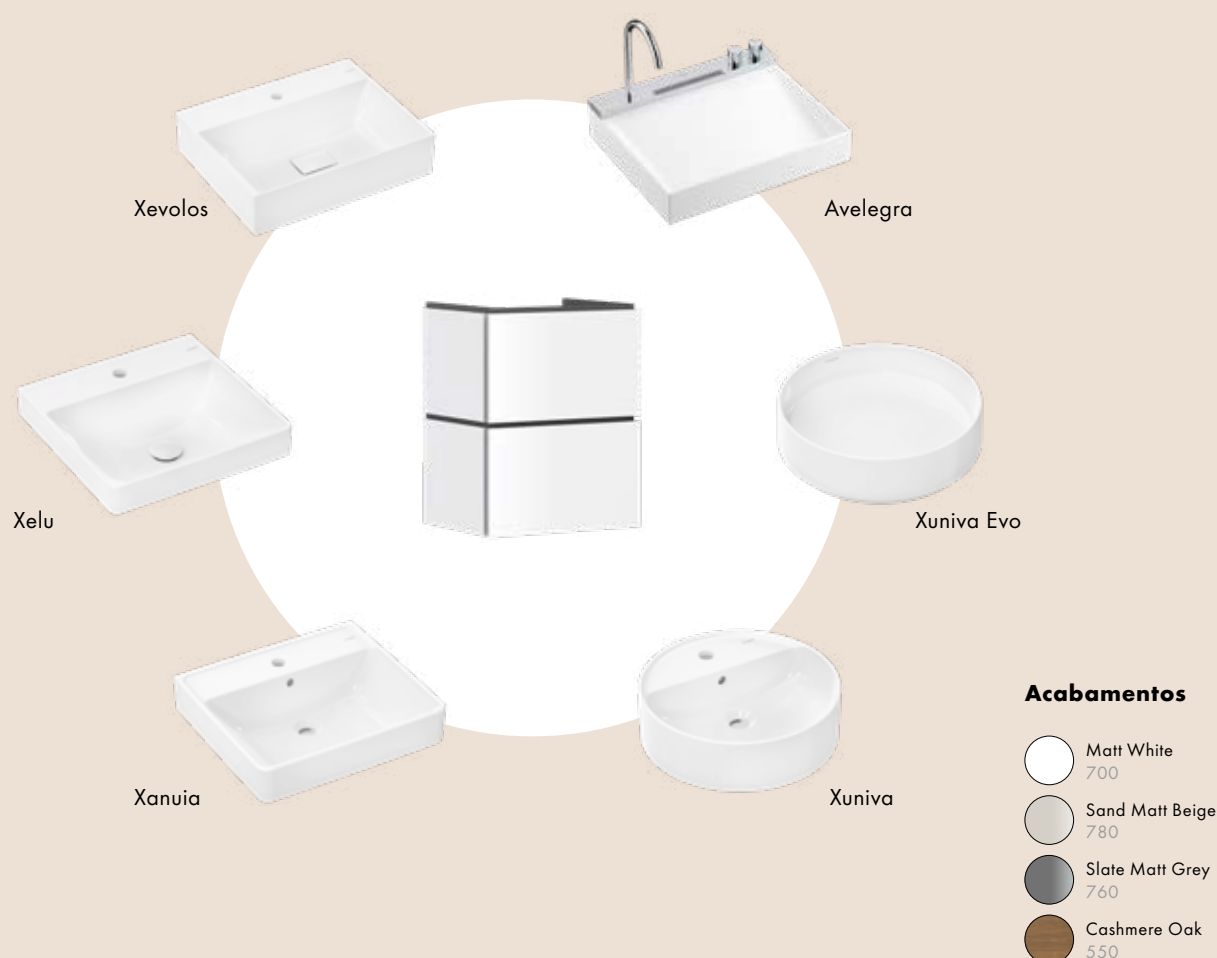

O móvel perfeito para cada casa de banho

Seja uma casa de banho de serviço ou familiar: com a Xilesa E, todos encontram o seu móvel favorito. Oferecemos armários por baixo do lavatório e armários por baixo do tampo, assim como armários médios e altos, em tamanhos que variam entre 340 mm e 1375 mm.



Armário por baixo do lavatório com uma gaveta e armário médio em Matt White



Aplicação do tampo bicolor em Sand Matt Beige e Slate Matt Grey, armário alto em Slate Matt Grey

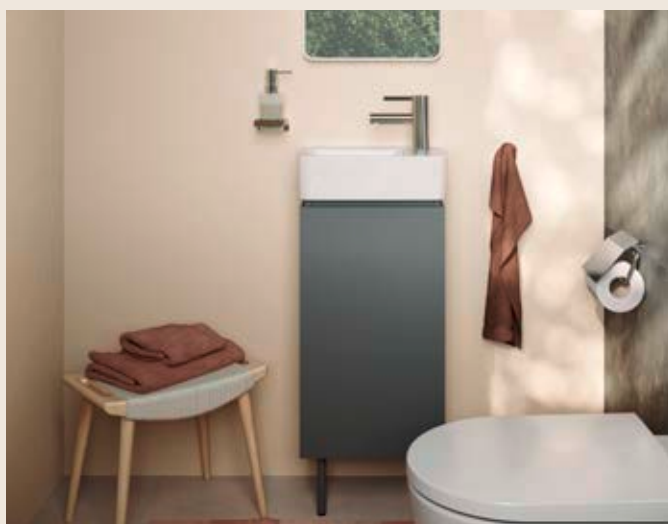

Solução de casa de banho de serviço em Slate Matt Grey



Aplicação do tampo em Cashmere Oak



PushOpen:
disponível opcionalmente com duas gavetas

1 + 2 Corpo e parte dianteira em Matt White



1 + 2 Corpo e parte dianteira em Sand Matt Beige



Natural e elegante

Os acabamentos em Matt White, Sand Matt Beige e Slate Matt Grey proporcionam uma sensação ao toque agradável (material: MDF). O acabamento Cashmere Oak também impressiona pelo seu aspeto de madeira natural (material: placa de aglomerado de madeira com revestimento direto de melamina). Os armários por baixo do lavatório estão disponíveis com uma ou duas gavetas.

1 + 2 Corpo e parte dianteira em Slate Matt Grey



1 + 2 Corpo e parte dianteira em Cashmere Oak



Opcionalmente disponível:
3 Conjuntos e módulos IntraStoris



Opcionalmente disponível:
4 Pés em Slate Matt Grey – pela primeira vez, também disponíveis para armários por baixo do lavatório com tampo



Acessórios necessários:
5 sifão otimizador de espaço para mais espaço de arrumação (não incluído no material fornecido)

Ampla variedade de tipos de instalação

Tipos de montagem dos lavatórios

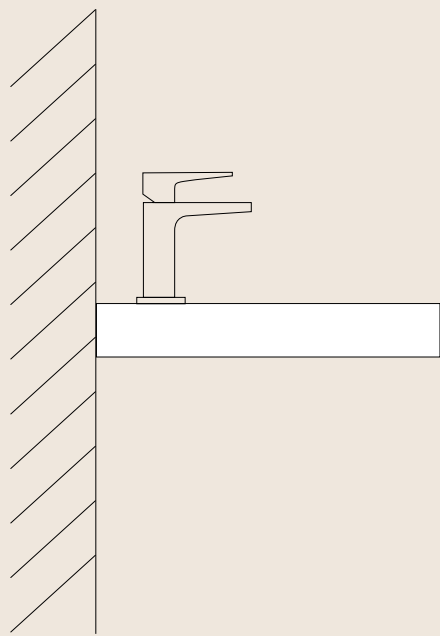

Lavatório suspenso na parede

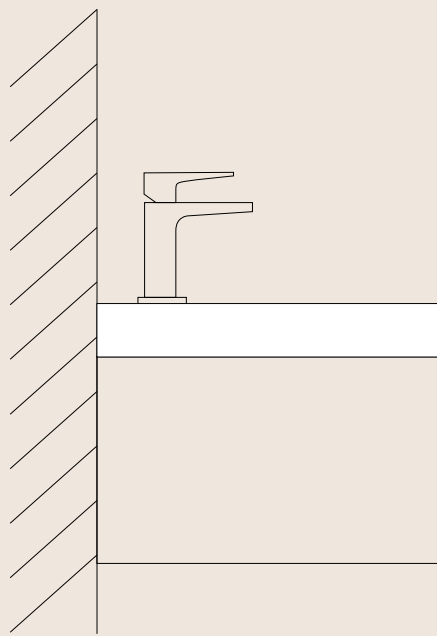

Lavatório suspenso na parede com armário por baixo do lavatório

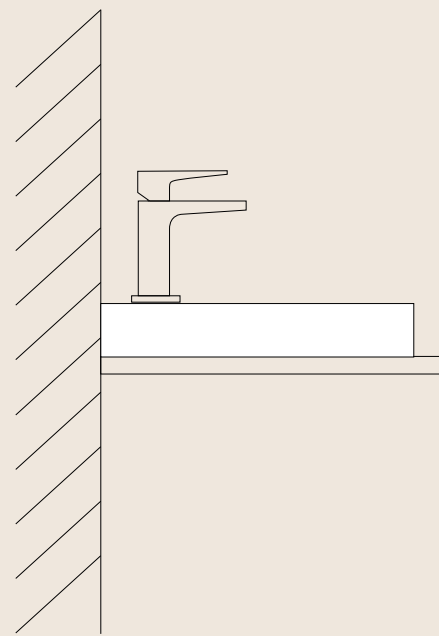

Lavatório de apoiar suspenso na parede, sobre o tampo

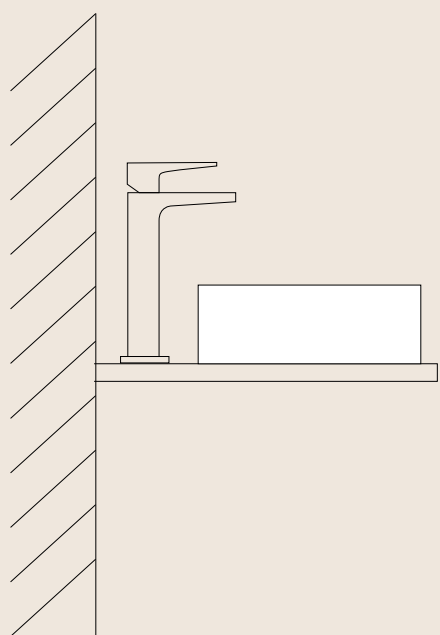

Lavatório de apoiar sobre o tampo

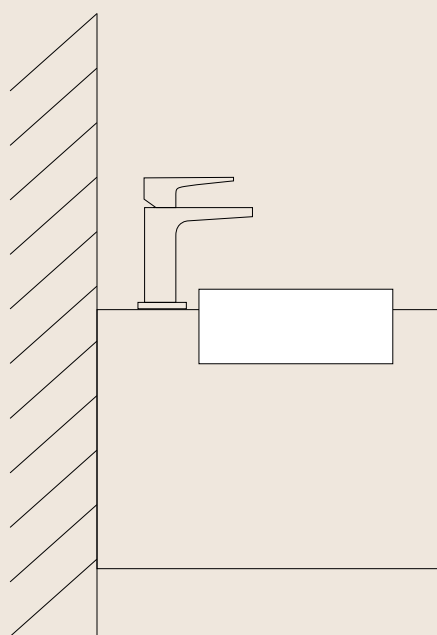

Lavatório embutido

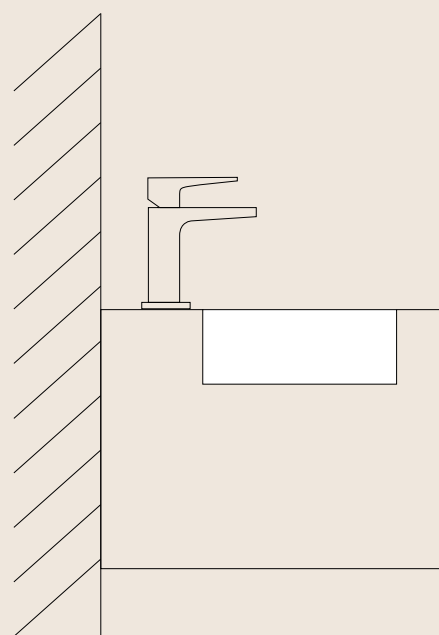

Lavatório de montagem inferior

ação Louça

Limpeza fácil e qualidade máxima



Saiba mais sobre a garantia do fabricante!



Prazer duradouro com os nossos produtos

Para além da garantia legal, a hansgrohe oferece uma garantia voluntária do fabricante de 20 anos para as louças.



SmartClean

Esmalte de alta qualidade que evita a aderência de partículas de sujidade ao produto. Para mais higiene e menos esforço de limpeza.



Móveis de casa de banho

Espaço de arrumação redefinido

Um visual marcante alia-se ao máximo conforto. Com móveis esteticamente coordenados com lavatórios, misturadoras e espelhos, o sonho da zona do lavatório perfeita torna-se realidade. Características como a abertura e o fecho suaves, assim como divisórias interiores inteligentes, permitem-lhe enfrentar o dia a dia com um sorriso.



Variedade de móveis hansgrohe



Seja um móvel estreito para uma pequena cuba de pousar ou uma elegante solução de tampo com superfície de arrumação ampla: a gama de armários por baixo do lavatório da hansgrohe oferece uma grande variedade de tamanhos, formas e cores. Acabamentos de alta qualidade – brilhante ou mate, com aspeto de madeira ou têxtil – conferem apontamentos pessoais ao WC de serviço e à casa de banho principal. Manipulos, porta-objetos, toalheiros e pés complementam o conceito global de forma harmoniosa.

Combinações de lavatórios e móveis



Armário por baixo do lavatório para lavatório



Armário por baixo do lavatório para tampo e lavatórios de pousar



Armários altos e armários médios

Onde colocar todos os tubos, frascos, toalhas e outros utensílios de casa de banho? Esta é uma questão que surge constantemente, especialmente em casas de banho pequenas. Os armários médios e altos, na mesma paleta de cores que os armários por baixo do lavatório, conferem um estilo minimalista e organizado. São feitos de material duradouro, adequado para casas de banho. Para que os móveis permaneçam bonitos e resistentes à humidade, siga as instruções de conservação da hansgrohe.

Características dos móveis hansgrohe

Os móveis hansgrohe destacam-se pelos seus inúmeros aspetos de conforto e sustentabilidade.



PushOpen

Estas gavetas e portas são extremamente fáceis de agarrar e abrir. Basta dar-lhes um pequeno toque.



AntiFingerprint

Tecnologia de alta qualidade contra impressões digitais. Para rotinas matinais e noturnas despreocupadas na casa de banho.



SoftClose

As gavetas e portas são fechadas de forma suave e silenciosa – graças aos amortecedores integrados.



Os componentes de madeira utilizados nas séries de móveis de casa de banho Xevolos E, Xelu Q e Xilesa E são comprovadamente provenientes de uma gestão sustentável das florestas. Além disso, as linhas de móveis da hansgrohe foram certificadas pela DGM e receberam os seguintes rótulos: "M de Ouro", participação no "Pacto Climático da Indústria de Mobiliário" (pegada de CO₂), "Móveis Made in Germany" e "Etiqueta de Emissões para Móveis" (categoria "Móveis modulares": a hansgrohe cumpre o requisito para a classe de emissões A).



Sistema de organização IntraStoris



Divisórias de gaveta IntraStoris

A organização é meio caminho andado. O IntraStoris garante que as grandes gavetas e prateleiras dos móveis de casa de banho Xevolos E, Xelu Q e Xilesa estão sempre bem organizadas. Com este sistema prático de organização, tudo na casa de banho fica arrumado de forma quase automática. Com os módulos em Dark Walnut (Xevolos E) e Natural Oak (Xelu Q, Xilesa), todos os utensílios ficam organizados. As caixas em Matt Black combinam na perfeição com todas as linhas de móveis da hansgrohe.

Espelhos de casa de banho

Captam olhares e conquistam corações

Os espelhos hansgrohe apresentam uma iluminação que confere uma sensação de bem-estar e boa disposição na casa de banho. O espelho é a cereja no topo do bolo de qualquer zona do lavatório de sonho. Quando complementa o lavatório num design e formato harmoniosos, torna-se um potenciador de humor diário.



Xarita

Mais luminoso? Mais escuro? Mais colorido?

Seja angular ou perfeitamente redondo: a moldura de luz 3D com tecnologia LED cria um efeito de foco de luz que o coloca na ribalta. Graças à linguagem das formas minimalista, os espelhos Xarita são o complemento ideal para muitas zonas de lavatório hansgrohe de alta qualidade. Complementam o ambiente global da casa de banho de forma elegante – e impressionam pela operação intuitiva. Em baixo: o sistema de desembaciamento integrado garante rapidamente uma visão clara após o duche.

Acabamento



Formas



Disponível com:

TouchlessSensor ou SmartTouch, sistema de desembaciamento (sistema Defog), função de desativação automática, função de memória.



Sonhos de bem-estar a cores

Os espelhos Xarita com tecnologia SmartTouch dispõem de oito cores de luz atmosféricas reguláveis (botão “Luz indireta”). Para iluminar a zona do lavatório, estão disponíveis cinco nuances reguláveis, do branco quente ao branco frio (botão “Luz direta”).



Cores de luz

- Branco
- Natureza
- Relaxamento
- Bom dia
- Pausa
- Boa noite
- Beleza
- Vitalidade

Linear e convidativo

Os espelhos Xarita retangulares estão disponíveis nas larguras de 36 a 160 cm (altura 80 cm), enquanto os redondos apresentam diâmetros de 70 e 90 cm.

Xarita Lite

O espelho Xarita Lite apresenta reflexos com um design elegante. Estes espelhos LED integram-se harmoniosamente na zona do lavatório personalizada: seja na versão redonda (forma S) ou com cantos suavemente arredondados (forma Q). O preço atrativo torna os produtos ainda mais apelativos.

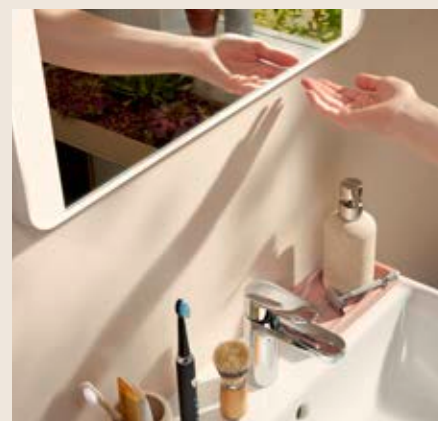

Nesta variante de comando, a iluminação é ligada e desligada sem contacto.



Nesta variante de comando, a iluminação é ligada e desligada através de um interruptor de luz na parede.



Acabamentos

-  Matt White
700
-  Matt Black
670

Formas



Disponível com:

TouchlessSensor ou para interruptor de parede, sistema de desembaçamento (sistema Defog), função de desativação automática, função de memória.



Características de conforto para espelhos hansgrohe

Uma visão mais sustentável do mundo

Todos os espelhos Xarita e Xarita Lite têm a marcação CE/UKCA e o vidro do espelho é 100% reciclável. Os espelhos foram concebidos de modo que os componentes individuais possam ser facilmente substituídos. Além disso, os LEDs de classe energética C utilizados têm uma longa vida útil e uma excelente reprodução de cores.



AntiFog

O sistema de desembaciamento integrado evita efetivamente que a superfície do espelho embacice – para uma visão clara.



SmartTouch

Basta tocar levemente nos ícones na superfície do espelho e várias funções são ativadas ou desativadas. A tecnologia SmartTouch está disponível exclusivamente para a linha Xarita (não está disponível para a linha Xarita Lite).



TouchlessSensor

Esta iluminação é controlada através de sensores infravermelhos. Um movimento de mão sob o espelho é suficiente.

Outras vantagens

Esqueceu-se de desligar? Não se preocupe. Com os nossos espelhos com sensor de infravermelhos ou SmartTouch, a função de desativação automática evita que a luz e o aquecimento fiquem ligados desnecessariamente. Isso ajuda a poupar energia. Graças à função de memória, repetem o último ajuste de iluminação para que a maquiagem ou o barbear sejam sempre banhados pela mesma luz. Pode dizer-se que os espelhos hansgrohe com esta função têm, portanto, uma boa memória.

Vistas gerais de produtos

AquaUnit

173 Avalegra

Lavatórios e móveis de casa de banho

174 Xuniva Evo

175 Xuniva

176 Xanuia

178 Xevolos

183 Xelu

189 Xilesa

191 IntraStoris

Espelho

192 Xarita

193 Xarita Lite

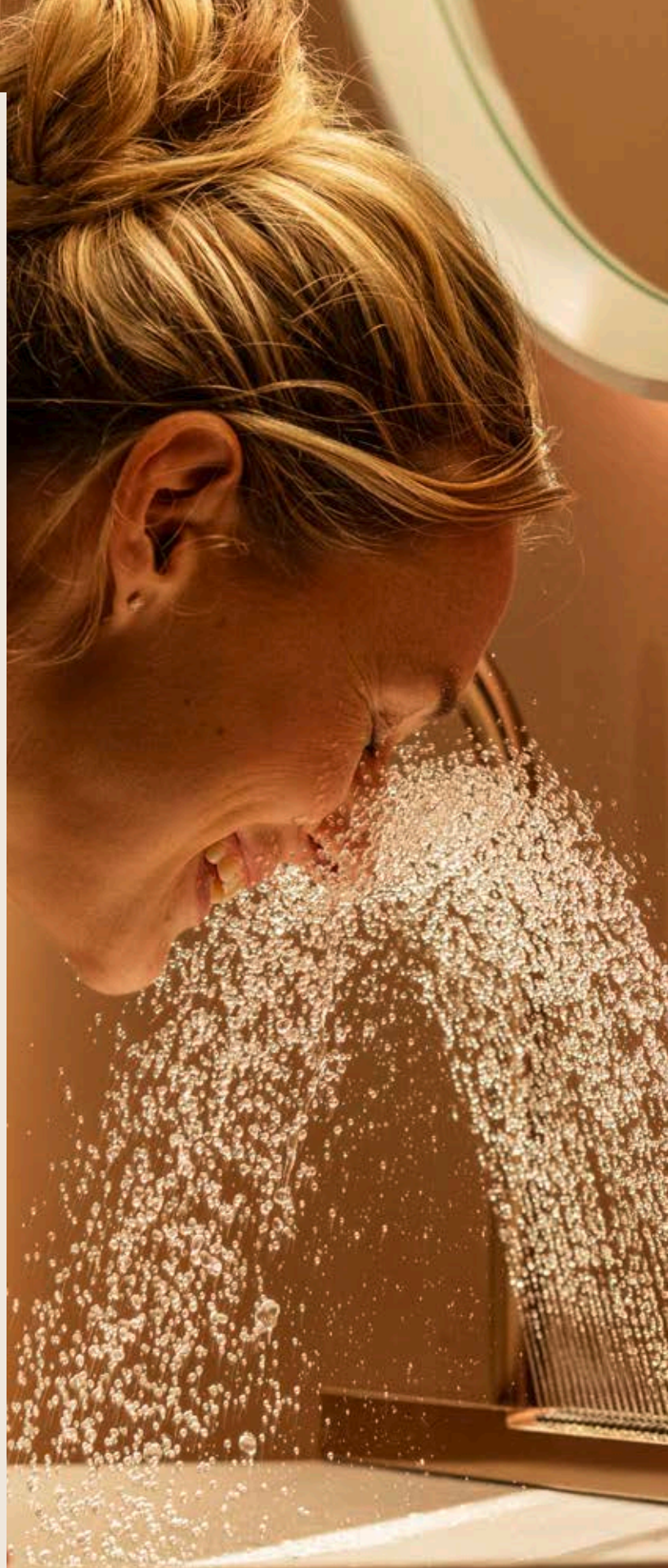



Avalegra



-  Chrome
000
-  Brushed Bronze
140
-  Brushed Black Chrome
340
-  Matt Black
670
-  Polished Gold Optic
990

-  ComfortZone
-  Made to fit
NoiseReduction
-  QuickClean+
-  Thermostat

-  LaminarSpray
-  Rain



Avalegra
AquaUnit 580/475
22472XXX





Avalegra
AquaUnit 580/475
22473XXX



Xuniva Evo



- White
450
- Matt Black
670
- Matt White
700
- Slate Matt Grey
760
- Sand Matt Beige
780

-  HygieneEffect
-  SmartClean



Xuniva Evo S

Lavatório de pousar 400/400
sem furo para torneira,
sem transbordo

60323XXX



Lavatório de pousar 400/400
sem furo para torneira,
sem transbordo, SmartClean,
HygieneEffect

63005450



Xuniva Evo U

Lavatório de pousar 650/400
sem furo para torneira,
sem transbordo

60325XXX

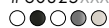

Lavatório de pousar 650/400
sem furo para torneira,
sem transbordo, SmartClean,
HygieneEffect

63009450



Xuniva Evo E

Lavatório de pousar 400/400
sem furo para torneira,
sem transbordo

60324XXX



Lavatório de pousar 400/400
sem furo para torneira,
sem transbordo, SmartClean,
HygieneEffect

63007450



Xuniva Evo E

Lavatório de pousar 650/400
sem furo para torneira,
sem transbordo

60326XXX



Lavatório de pousar 650/400
sem furo para torneira,
sem transbordo, SmartClean,
HygieneEffect

63015450





Xuniva



White
450



Xuniva S
Lavatório encastrar por baixo da bancada 350/350 sem furo para misturadora, com overflow
60151450
61046450 SmartClean
○



Xuniva D
Lavatório embutido 450/350 sem furo para misturadora com overflow
60152450
61048450 SmartClean
○



Xuniva U
Lavatório embutido 450/350 sem furo para misturadora, com overflow
60153450
61050450 SmartClean
○



Xuniva Q
Lavatório embutido 450/350 sem furo para misturadora, com overflow
60154450
61052450 SmartClean
○



Xuniva S
Lavatório semi-encastre 400/400 sem furo para misturadora, com overflow
60155450
61054450 SmartClean
○



Xuniva D
Lavatório de semi-encastre 550/400 sem furo para misturadora com overflow
60156450
61058450 SmartClean
○



Xuniva U
Lavatório de semi-encastre 550/400 sem furo para misturadora, com overflow
60157450
61062450 SmartClean
○



Xuniva Q
Lavatório de semi-encastre 550/400 sem furo para misturadora, com overflow
60158450
61066450 SmartClean
○



Xuniva S
Lavatório semi-encastre 450/450 com furo para misturadora e overflow
60159450
61056450 SmartClean
○



Xuniva D
Lavatório de semi-encastre 550/450 com furo para misturadora e overflow
60160450
61060450 SmartClean
○



Xuniva U
Lavatório de semi-encastre 550/450 com furo para misturadora e overflow
60161450
61064450 SmartClean
○



Xuniva Q
Lavatório de semi-encastre 550/450 com furo para misturadora e overflow
60162450
61068450 SmartClean
○



Xuniva S
Lavatório de pousar 450/450 com furo para misturadora e overflow
60169450
61076450 SmartClean
○



Xuniva D
Lavatório de pousar 600/450 com furo para misturadora e overflow
60170450
61078450 SmartClean
○



Xuniva U
Lavatório de pousar 600/450 com furo para misturadora e overflow
60171450
61080450 SmartClean
○



Xuniva Q
Lavatório de pousar 600/450 com furo para misturadora e overflow
60172450
61082450 SmartClean
○



Xuniva Q
Lavatório de pousar 550/400 sem furo para misturadora, sem overflow
60168450
61075450 SmartClean
○



Xuniva S
Lavatório de pousar 300/300 sem furo para misturadora, sem overflow
60163450
61070450 SmartClean
○



Xuniva S
Lavatório de pousar 400/400 sem furo para misturadora, sem overflow
60164450
61071450 SmartClean
○



Xuniva D
Lavatório de pousar 550/400 sem furo para misturadora, nem overflow
60165450
61072450 SmartClean
○



Xuniva U
Lavatório de pousar 550/400 sem furo para misturadora, sem overflow
60166450
61073450 SmartClean
○



Xuniva Q
Lavatório de pousar 300/300 sem furo para misturadora, sem overflow
60167450
61074450 SmartClean
○



Xanúia



White
450

Made to fit
NoiseReduction

SmartClean



Xanúia Q
Lavatório 360/250
com orifício para torneira e
overflow
60129450
61006450 SmartClean
○



Xanúia Q
Lavatório 450/340
com orifício para torneira
e overflow
60130450
61007450 SmartClean
○
Lavatório 450/340
com orifício para torneira
sem overflow
60230450
61141450 SmartClean
○



Xanúia Q
Lavatório 450/340
sem orifício para torneira
com overflow
60229450
61140450 SmartClean
○
Lavatório 450/340
sem orifício para torneira
e overflow
60231450
61142450 SmartClean
○



Xanúia Q
Lavatório 500/390
com orifício para torneira
e overflow
60131450
61008450 SmartClean
○
Lavatório 500/390
com orifício para torneira
sem overflow
60233450
61144450 SmartClean
○



Xanúia Q
Lavatório 500/390
sem orifício para torneira
com overflow
60232450
61143450 SmartClean
○
Lavatório 500/390
sem orifício para torneira
e overflow
60234450
61145450 SmartClean
○



Xanúia Q
Lavatório 550/480
com orifício para torneira
e overflow
60132450
61009450 SmartClean
○
Lavatório 550/480
com orifício para torneira
sem overflow
60236450
61147450 SmartClean
○



Xanúia Q
Lavatório 550/480
sem orifício para torneira
com overflow, SmartClean
61146450
○
Lavatório 550/480
sem orifício para torneira
e overflow
60237450
61148450 SmartClean
○



Xanúia Q
Lavatório 600/480
com orifício para torneira
e overflow
60133450
61010450 SmartClean
○
Lavatório 600/480
com orifício para torneira
sem overflow
60241450
61150450 SmartClean
○



Xanúia Q
Lavatório 600/480
sem orifício para torneira
com overflow
60240450
61149450 SmartClean
○
Lavatório 600/480
sem orifício para torneira
e overflow
60242450
61151450 SmartClean
○



Xanúia Q
Lavatório 650/480
com orifício para torneira
e overflow
60134450
61011450 SmartClean
○
Lavatório 650/480
com orifício para torneira
sem overflow
60246450
61153450 SmartClean
○



Xanúia Q
Lavatório 650/480
sem orifício para torneira
com overflow
60245450
61152450 SmartClean
○
Lavatório 650/480
sem orifício para torneira
e overflow
60247450
61154450 SmartClean
○



Xanúia Q
Lavatório 800/480
com orifício para torneira
e overflow
60225450
61136450 SmartClean
○
Lavatório 800/480
com orifício para torneira
sem overflow
60227450
61138450 SmartClean
○



Xanúia Q
Lavatório 800/480
sem orifício para torneira
com overflow
60226450
61137450 SmartClean
○
Lavatório 800/480
sem orifício para torneira
e overflow
60228450
61139450 SmartClean
○



Xanúia Q
Lavatório 700/480
com orifício para torneira
e overflow
60221450
61132450 SmartClean
○
Lavatório 700/480
com orifício para torneira
60223450
61134450 SmartClean
○



Xanúia Q
Lavatório 700/480
sem orifício para torneira
com overflow
6022450
61133450 SmartClean
○
Lavatório 700/480
sem orifício para torneira e
overflow
60224450
61135450 SmartClean
○



Xanúia



Xanúia Q

Lavatório Compact 550/370 com orifício para torneira e overflow

60209450

61120450 SmartClean



Lavatório Compact 550/370 com orifício para torneira sem overflow

60211450

61122450 SmartClean



Xanúia Q

Lavatório Compact 550/370 sem orifício para torneira com overflow

60210450

61121450 SmartClean



Lavatório Compact 550/370 sem orifício para torneira e overflow

60212450

61123450 SmartClean



Xanúia Q

Lavatório Compact 600/370 com orifício para torneira e overflow

60213450

61124450 SmartClean



Lavatório Compact 600/370 com orifício para torneira sem overflow

60215450

61126450 SmartClean



Xanúia Q

Lavatório Compact 600/370 sem orifício para torneira com overflow

60214450

61125450 SmartClean



Lavatório Compact 600/370 sem orifício para torneira e overflow

60216450

61127450 SmartClean



Xanúia Q

Lavatório Compact 650/390 com orifício para torneira e overflow

60617450

61128450 SmartClean



Lavatório Compact 650/390 com orifício para torneira sem overflow

60219450

61130450 SmartClean



Xanúia Q

Lavatório Compact 650/390 sem orifício para torneira com overflow

60218450

61129450 SmartClean



Lavatório Compact 650/390 sem orifício para torneira e overflow

60220450

61131450 SmartClean



Xanúia Q

Lavatório de bancada 550/480 com orifício para torneira e overflow

60238450



Lavatório de bancada 550/480 sem orifício para torneira com overflow

60239450



Xanúia Q

Lavatório de bancada 600/480 com orifício para torneira e overflow

60243450



Lavatório de bancada 600/480 sem orifício para torneira com overflow

60244450



Xanúia Q

Lavatório de bancada 650/480 com orifício para torneira e overflow

60252450



Lavatório de bancada 650/480 sem orifício para torneira com overflow

60254450



Xanúia Q

Lavatório de bancada 700/480 com orifício para torneira e overflow

60248450



Lavatório de bancada 700/480 sem orifício para torneira com overflow

60249450



Xanúia Q

Lavatório de bancada 800/480 com orifício para torneira e overflow

60250450



Lavatório de bancada 800/480 sem orifício para torneira com overflow

60251450



Xanúia Q

Semi-coluna para lavatório

60174450



Xanúia Q

Semi-coluna para lavatório

60175450



Xanúia Q

Coluna para lavatório

60176450





Xevolos









Corpo/Tampo



-  Matt White
700
-  Sand Matt Beige
780
-  Slate Matt Grey
760

Parte dianteira

-  Metallic White
320
-  Metallic Sand Beige
790
-  Metallic Slate Grey
770
-  Patterned Bronze
390
-  Textile Dark Grey
660
-  Dark Oak
730

-  AntiFingerprint
-  MoistureProof
-  PushOpen
-  SmartStorage
-  SmoothSurface
-  SoftClose

Louça

-  White
450
-  Made to fit
NoiseReduction
-  SmartClean



Xevolos E

Móvel para lavatório de bancada, Matt White 340/245, dobradiça da porta # 54166XXX esquerda # 54169XXX direita



Móvel para lavatório de bancada, Sand Matt Beige 340/240, dobradiças da porta # 54167XXX esquerda # 54170XXX direita



Móvel para lavatório de bancada, Slate Matt Grey 340/245, dobradiça da porta # 54168XXX esquerda # 54171XXX direita



Xevolos E

Móvel para lavatório de bancada, Matt White 480/475 com 2 gavetas # 54172XXX



Móvel para lavatório de bancada, Sand Matt Beige 480/475 com 2 gavetas # 54173XXX



Móvel para lavatório de bancada, Slate Matt Grey 480/475, com 2 gavetas para lavatório # 54174XXX



Xevolos E

Móvel para lavatório de bancada, Matt White 580/475, com 2 gavetas # 54175XXX



Móvel para lavatório de bancada, Sand Matt Beige 580/475, com 2 gavetas # 54176XXX



Móvel para lavatório de bancada, Slate Matt Grey 580/475, com 2 gavetas para lavatório # 54177XXX



Xevolos E

Móvel para lavatório de bancada, Matt White 780/475, com 2 gavetas # 54178XXX



Móvel para lavatório de bancada, Sand Matt Beige 780/475 com 2 gavetas # 54179XXX



Móvel para lavatório de bancada, Slate Matt Grey 780/475, com 2 gavetas para lavatório # 54180XXX



Xevolos E

Móvel para lavatório de bancada, Matt White 980/475, com 2 gavetas # 54181XXX



Móvel para lavatório de bancada, Sand Matt Beige 980/475 com 2 gavetas # 54182XXX



Móvel para lavatório de bancada, Slate Matt Grey 980/475, com 2 gavetas para lavatório # 54183XXX



Xevolos E

Móvel para lavatório de bancada, Matt White 1180/475 com 2 gavetas # 54184XXX



Móvel para lavatório de bancada, Sand Matt Beige 1180/475, com 2 gavetas # 54185XXX



Móvel para lavatório de bancada, Slate Matt Grey 1180/475, com 2 gavetas para lavatório # 54186XXX





Xevolos



Xevolos E

Móvel para lavatório de pausa
Matt White 780/550
com 2 gavetas

54187XXX



Móvel para lavatório de pausa
Sand Matt Beige 780/550 com
2 gavetas

54188XXX



Móvel para lavatório de pausa
Slate Matt Grey 780/550 com
2 gavetas

54189XXX



Xevolos E

Móvel para lavatório de pausa
Matt White 780/550
com 1 gaveta

54310XXX



Móvel para lavatório de pausa
Sand Matt Beige 780/550 com
1 gaveta

54311XXX



Móvel para lavatório de pausa
Slate Matt Grey 780/550 com
1 gaveta

54312XXX



Xevolos E

Tampo 780/550
com recorte ao centro para
lavatório de bancada

54208XXX



Xevolos E

Tampo 780/550
com corte central para lavatório
sem furo para torneira

54328XXX



Xevolos E

Móvel para lavatório de pausa
Matt White 980/550
com 2 gavetas

54190XXX



Móvel para lavatório de pausa
Sand Matt Beige 980/550
com 2 gavetas

54191XXX



Móvel para lavatório de pausa
Slate Matt Grey 980/550
com 2 gavetas

54192XXX



Xevolos E

Móvel para lavatório de pausa
Matt White 980/550
com 1 gaveta

54313XXX



Móvel para lavatório de pausa
Sand Matt Beige 980/550
com 1 gaveta

54314XXX



Móvel para lavatório de pausa
Slate Matt Grey 980/550
com 1 gaveta

54315XXX



Xevolos E

Tampo 980/550
com recorte ao centro
para lavatório de bancada

54209XXX



Xevolos E

Tampo 980/550
com corte central para lavatório
sem furo para torneira

54329XXX



Xevolos E

Móvel para lavatório de pausa
Matt White 1180/550
com 2 gavetas

54193XXX



Móvel para lavatório de pausa
Sand Matt Beige 1180/550
com 2 gavetas

54194XXX



Móvel para lavatório de pausa
Slate Matt Grey 1180/550
com 2 gavetas

54195XXX



Xevolos E

Tampo 1180/550
com recorte ao centro
para lavatório de bancada

54210XXX



Xevolos E

Tampo 1180/550
com corte central para lavatório
sem furo para torneira

54330XXX





Xevolos

**Xevolos E**

Móvel para 2 lavatórios de pouso Matt White 1370/550 com 4 gavetas
54196XXX



Móvel para 2 lavatórios de pouso Sand Matt Beige 1370/550 com 4 gavetas
54197XXX



Móvel para 2 lavatórios de pouso Slate Matt Grey 1370/550 com 4 gavetas
54198XXX

**Xevolos E**

Móvel para 2 lavatórios de pouso Matt White 1370/550 com 2 gavetas
54316XXX



Móvel para 2 lavatórios de pouso Sand Matt Beige 1370/550 com 2 gavetas
54317XXX



Móvel para 2 lavatórios de pouso Slate Matt Grey 1370/550 com 2 gavetas
54318XXX

**Xevolos E**

Tampo 1370/550 com 2 recortes para lavatório de bancada
54207XXX

**Xevolos E**

Tampo 1370/550 com 2 cortes para lavatório sem furo para torneira
54332XXX

**Xevolos E**

Móvel para lavatório de pouso à esquerda Matt White 1370/550 com 4 gavetas
54236XXX



Móvel para lavatório de pouso à esquerda Sand Matt Beige 1370/550 com 4 gavetas
54237XXX



Móvel para lavatório de pouso à esquerda Slate Matt Grey 1370/550 com 4 gavetas
54238XXX

**Xevolos E**

Móvel para lavatório de pouso à esquerda Matt White 1370/550 com 2 gavetas
54319XXX



Móvel para lavatório de pouso à esquerda Sand Matt Beige 1370/550 com 2 gavetas
54320XXX



Móvel para lavatório de pouso à esquerda, Slate Matt Grey 1370/550 com 2 gavetas
54321XXX

**Xevolos E**

Tampo 1370/550 com recorte à esquerda para lavatório de bancada
54205XXX

**Xevolos E**

Tampo 1370/550 com corte à esquerda para lavatório sem furo para torneira
54333XXX

**Xevolos E**

Móvel para lavatório de pouso à direita Matt White 1370/550 com 4 gavetas
54239XXX



Móvel para lavatório de pouso à direita Sand Matt Beige 1370/550 com 4 gavetas
54240XXX



Móvel para lavatório de pouso à direita Slate Matt Grey 1370/550 com 4 gavetas
54241XXX

**Xevolos E**

Móvel para lavatório de pouso à direita Matt White 1370/550 com 2 gavetas
54322XXX



Móvel para lavatório de pouso à direita Sand Matt Beige 1370/550 com 2 gavetas
54323XXX



Móvel para lavatório de pouso à direita Slate Matt Grey 1370/550 com 2 gavetas
54324XXX

**Xevolos E**

Tampo 1370/550 com recorte à direita para lavatório de bancada
54206XXX

**Xevolos E**

Tampo 1370/550 com corte à direita para lavatório sem furo para torneira
54334XXX





Xevolos



Xevolos E

Móvel para 2 lavatórios de pouso Matt White 1570/550 com 4 gavetas
54199XXX



Móvel para lavatório de pouso Sand Matt Beige 1570/550 com 4 gavetas
54200XXX



Móvel para 2 lavatórios de pouso Slate Matt Grey 1570/550 com 4 gavetas
54201XXX



Xevolos E

Tampo 1570/550 com 2 recortes para lavatório de bancada
54211XXX



Xevolos E

Tampo 1570/550 com 2 cortes para lavatório sem furo para torneira
54335XXX



Xevolos E

Armário de meia altura Matt White 400/360, dobradiça da porta
54212XXX esquerda
54215XXX direita



Armário de meia altura Sand Matt Beige 400/360, dobradiça da porta
54213XXX esquerda
54216XXX direita



Módulo de coluna baixo Slate Matt Grey 400/360, dobradiça da porta
54214XXX esquerda
54217XXX direita



Xevolos E

Armário alto Sand Matt Beige 400/360, dobradiça da porta
54218XXX esquerda
54221XXX direita



Armário alto Sand Matt Beige 400/360, dobradiça da porta
54219XXX esquerda
54222XXX direita



Módulo de coluna alto Slate Matt Grey 400/360, dobradiça da porta
54220XXX esquerda
54223XXX direita



Xevolos E

Aparador Matt White 1180/550 com 1 gaveta par atampo sem corte
54325XXX



Aparador Sand Matt Beige 1180/550 com 1 gaveta par atampo sem corte
54326XXX



Aparador Slate Matt Grey 1180/550 com 1 gaveta par atampo sem corte
54327XXX





Xevolos

**Xevolos E**

Lavatório 360/250
com furo para misturadora,
sem overflow, SmartClean
61087450 esquerda
61086450 direita
○

**Xevolos E**

Lavatório de pousar 500/480
com furo para misturadora,
sem overflow, SmartClean
61088450
○

Lavatório de pousar 500/480
sem furo para misturadora,
sem overflow, SmartClean
61089450
○

**Xevolos E**

Lavatório 600/480
com furo para misturadora,
sem overflow, SmartClean
61092450
○

Lavatório 600/480
sem furo para misturadora,
sem overflow, SmartClean
61093450
○

**Xevolos E**

Lavatório 800/480
com furo para misturadora
sem overflow, SmartClean
61096450
○

Lavatório 800/480
sem furo para misturadora,
sem overflow, SmartClean
61097450
○

**Xevolos E**

Lavatório 1000/480
com furo para misturadora
sem overflow, SmartClean
61100450
○

Lavatório 1000/480
com 2 furos para misturadora
sem overflow, SmartClean
61110450
○

Lavatório 1000/480
sem furo para misturadora,
sem overflow, SmartClean
61101450
○

**Xevolos E**

Lavatório 1200/480
com furo para misturadora
sem overflow, SmartClean
61112450
○

Lavatório 1200/480
com 2 furos para misturadora
sem overflow, SmartClean
61104450
○

Lavatório 1200/480
sem furo para misturadora,
sem overflow, SmartClean
61105450
○

**Xevolos E**

Lavatório de bancada 500/480
com furo para misturadora
sem overflow, SmartClean
61090450
○

Lavatório de bancada
500/480 sem furo
para misturadora, sem overflow,
SmartClean
61091450
○

**Xevolos E**

Lavatório de bancada
600/480 com furo para
misturadora, sem overflow,
SmartClean
61094450
○

Lavatório de bancada
600/480 sem furo
para misturadora, sem overflow,
SmartClean
61095450
○

**Xevolos E**

Lavatório de bancada
800/480 com orifício
para torneira sem overflow,
SmartClean
61098450
○

Lavatório de bancada
800/480 sem orifício
para torneira e overflow,
SmartClean
61099450
○

**Xevolos E**

Lavatório de bancada 1000/480
com orifício para torneira
sem overflow, SmartClean
61102450
○

Lavatório de bancada 1000/480
com 2 orifícios para torneira
sem overflow, SmartClean
61111450
○

Lavatório de bancada 1000/480
sem orifício para torneira
e overflow, SmartClean
61103450
○

**Xevolos E**

Lavatório de bancada 1200/480
com orifício para torneira
sem overflow, SmartClean
61113450
○

Lavatório de bancada 1200/480
com 2 orifícios para torneira
sem overflow, SmartClean
61106450
○

Lavatório de bancada 1200/480
sem orifício para torneira
e overflow, SmartClean
61107450
○





Xelu







Corpo/Parte dianteira



-  High Gloss White
050
-  Diamond Matt Grey
910
-  Natural Oak
230
-  Dark Walnut
630

Manípulo

-  Chrome
000
-  Matt Black
670
-  Matt White
700

-  AntiFingerprint
-  MoistureProof
-  SmartStorage
-  SmoothSurface
-  SoftClose

Louça

-  White
450
-  Made to fit
NoiseReduction
-  SmartClean



Xelu Q

Móvel para lavatório de bancada,
High Gloss White 340/245,
dobradiça da porta

54011XXX esquerda

54015XXX direita



Móvel para lavatório de bancada
Diamond Matt Grey 340/245,
dobradiça da porta

54012XXX esquerda

54016XXX direita



Móvel para lavatório de bancada,
Natural Oak 340/245,
dobradiça da porta

54013XXX esquerda

54017XXX direita



Móvel para lavatório de bancada,
Dark Walnut 340/245,
dobradiça da porta

54014XXX esquerda

54018XXX direita



Xelu Q

Móvel para lavatório de bancada,
High Gloss White 480/475
com 2 gavetas

54019XXX



Móvel para lavatório de bancada,
Diamond Matt Grey 480/475
com 2 gavetas

54020XXX



Móvel para lavatório de bancada,
Natural Oak 480/475
com 2 gavetas

54021XXX



Móvel para lavatório de pousar,
Dark Walnut 480/475
com 2 gavetas

54022XXX



Xelu Q

Móvel para lavatório de bancada,
High Gloss White 580/475
com 2 gavetas

54023XXX



Móvel para lavatório de bancada,
Diamond Matt Grey 580/475
com 2 gavetas

54024XXX



Móvel para lavatório de bancada,
Natural Oak 580/475
com 2 gavetas

54025XXX



Móvel para lavatório de bancada,
Dark Walnut 580/475
com 2 gavetas

54026XXX



Xelu Q

Móvel para lavatório de bancada,
High Gloss White 780/475
com 2 gavetas

54027XXX



Móvel para lavatório de bancada,
Diamond Matt Grey 780/475
com 2 gavetas

54028XXX



Móvel para lavatório de bancada,
Natural Oak 780/475
com 2 gavetas

54029XXX



Móvel para lavatório de bancada,
Dark Walnut 780/475
com 2 gavetas

54030XXX



Xelu Q

Móvel para lavatório de bancada,
High Gloss White 980/475
com 2 gavetas

54031XXX



Móvel para lavatório de bancada,
Diamond Matt Grey 980/475
com 2 gavetas

54032XXX



Móvel para lavatório de bancada,
Natural Oak 980/475
com 2 gavetas

54033XXX



Móvel para lavatório de pousar,
Dark Walnut 980/475
com 2 gavetas

54034XXX



Xelu Q

Móvel para lavatório de bancada,
High Gloss White 1180/475
com 2 gavetas

54035XXX



Móvel para lavatório de bancada,
Diamond Matt Grey 1180/475
com 2 gavetas

54036XXX



Móvel para lavatório de bancada,
Natural Oak 1180/475
com 2 gavetas

54037XXX



Móvel para lavatório de pousar,
Dark Walnut 1180/475
com 2 gavetas

54038XXX





Xelu Q
Móvel para lavatório de pousar, High Gloss White 780/550 com 1 gaveta
54054XXX
●●○

Móvel para lavatório de pousar, Diamond Matt Grey 780/550 com 1 gaveta
54055XXX
●●○

Móvel para lavatório de pousar, Natural Oak 780/550 com 1 gaveta
54056XXX
●●○

Móvel para lavatório de pousar, Dark Walnut 780/550 com 1 gaveta
54057XXX
●●○



Xelu Q
Móvel para lavatório de pousar, High Gloss White 780/550 com 2 gavetas
54074XXX
●●○

Móvel para lavatório de pousar, Diamond Matt Grey 780/550 com 2 gavetas
54075XXX
●●○

Móvel para lavatório de pousar, Natural Oak 780/550 com 2 gavetas
54076XXX
●●○

Móvel para lavatório de pousar, Dark Walnut 780/550 com 2 gavetas
54077XXX
●●○



Xelu Q
Tampo 780/550 com recorte ao centro para lavatório de bancada 500/480
54094XXX
○●●●



Xelu Q
Tampo 780/550 com recorte ao centro para lavatório de pousar sem furo para torneira
54113XXX
○●●●



Xelu Q
Tampo 780/550 com recorte ao centro para lavatório de bancada 600/480
54109XXX
○●●●



Xelu Q
Tampo 780/550 com recorte ao centro para lavatório pousar com furo para misturadora
54120XXX
○●●●



Xelu Q
Móvel para lavatório de pousar, High Gloss White 980/550 com 1 gaveta
54058XXX
●●○

Móvel para lavatório de pousar, Diamond Matt Grey 980/550 com 1 gaveta
54059XXX
●●○

Móvel para lavatório de pousar, Natural Oak 980/550 com 1 gaveta
54060XXX
●●○

Móvel para lavatório de bancada, Dark Walnut 980/550 com 1 gaveta
54061XXX
●●○



Xelu Q
Móvel para lavatório de pousar, High Gloss White 980/550 com 2 gavetas
54078XXX
●●○

Móvel para lavatório de pousar, Diamond Matt Grey 980/550 com 2 gavetas
54079XXX
●●○

Móvel para lavatório de pousar, Natural Oak 980/550 com 2 gavetas
54080XXX
●●○

Móvel para lavatório de pousar, Dark Walnut 980/550 com 2 gavetas
54081XXX
●●○



Xelu Q
Tampo 980/550 com recorte ao centro para lavatório de bancada 500/480
54095XXX
○●●●



Xelu Q
Tampo 980/550 com recorte ao centro para lavatório de pousar sem furo para torneira
54114XXX
○●●●



Xelu Q
Tampo 980/550 com recorte ao centro para lavatório de bancada 600/480
54110XXX
○●●●



Xelu Q
Tampo 980/550 com recorte ao centro para lavatório pousar com furo para misturadora
54121XXX
○●●●



Xelu



Xelu Q
Móvel para lavatório de pousar, High Gloss White 1180/550 com 1 gaveta
54062XXX
●●○

Móvel para lavatório de pousar, Diamond Matt Grey 1180/550 com 1 gaveta
54063XXX
●●○

Móvel para lavatório de pousar, Natural Oak 1180/550 com 1 gaveta
54064XXX
●●○

Móvel para lavatório de pousar, Dark Walnut 1180/550 com 1 gaveta
54065XXX
●●○



Xelu Q
Móvel para lavatório de pousar, High Gloss White 1180/550 com 2 gavetas
54082XXX
●●○

Móvel para lavatório de pousar, Diamond Matt Grey 1180/550 com 2 gavetas
54083XXX
●●○

Móvel para lavatório de pousar, Natural Oak 1180/550 com 2 gavetas
54084XXX
●●○

Móvel para lavatório de pousar, Dark Walnut 1180/550 com 2 gavetas
54085XXX
●●○



Xelu Q
Tampo 1180/550 com recorte ao centro para lavatório de bancada 500/480
54096XXX
○●●●



Xelu Q
Tampo 1180/550 com recorte ao centro para lavatório de bancada 600/480
54111XXX
○●●●



Xelu Q
Tampo 1180/550 com recorte ao centro para lavatório de pousar sem furo para torneira
54115XXX
○●●●



Xelu Q
Tampo 1180/550 com recorte ao centro para lavatório de pousar com furo para misturadora
54122XXX
○●●●



Xelu Q
Móvel para lavatório de pousar, High Gloss White 1360/550 com 2 gavetas
54066XXX
●●○

Móvel para lavatório de pousar, Diamond Matt Grey 1360/550 com 2 gavetas
54067XXX
●●○

Móvel para lavatório de pousar, Natural Oak 1360/550 com 2 gavetas
54068XXX
●●○

Móvel para lavatório de pousar, Dark Walnut 1360/550 com 2 gavetas
54069XXX
●●○



Xelu Q
Móvel para lavatório de pousar, High Gloss White 1360/550 com 4 gavetas
54086XXX
●●○

Móvel para lavatório de pousar, Diamond Matt Grey 1360/550 com 4 gavetas
54087XXX
●●○

Móvel para lavatório de pousar, Natural Oak 1360/550 com 4 gavetas
54088XXX
●●○

Móvel para lavatório de pousar, Dark Walnut 1360/550 com 4 gavetas
54089XXX
●●○



Xelu Q
Tampo 1360/550 com recorte à esquerda para lavatório de bancada 500/480
54097XXX
○●●●



Xelu Q
Tampo 1360/550 com recorte à direita para lavatório de bancada 500/480
54098XXX
○●●●



Xelu Q
Tampo 1360/550 com 2 recortes para lavatório de bancada 500/480
54099XXX
○●●●



Xelu Q
Tampo 1360/550 com recorte à esquerda para lavatório pousar sem furo para torneira
54116XXX
○●●●



Xelu Q
Tampo 1360/550 com recorte à direita para lavatório pousar sem furo para torneira
54117XXX
○●●●



Xelu Q
Tampo 1360/550 com 2 recortes para lavatório pousar sem furo para torneira
54118XXX
○●●●



Xelu Q
Tampo 1360/550 com 2 recortes para lavatório pousar com furo para misturadora
54125XXX
○●●●



Xelu Q
Tampo 1360/550 com recorte à esquerda para lavatório pousar com furo para misturadora
54123XXX
○●●●



Xelu Q
Tampo 1360/550 com recorte à direita para lavatório pousar com furo para misturadora
54124XXX
○●●●



Xelu Q
Móvel para lavatório de pousar, High Gloss White 1560/550 com 2 gavetas
54070XXX
●●○

Móvel para lavatório de pousar, Diamond Matt Grey 1560/550 com 2 gavetas
54071XXX
●●○

Móvel para lavatório de pousar, Natural Oak 1560/550 com 2 gavetas
54072XXX
●●○

Móvel para lavatório de pousar, Dark Walnut 1560/550 com 2 gavetas
54073XXX
●●○



Xelu Q
Móvel para lavatório de pousar, High Gloss White 1560/550 com 4 gavetas
54090XXX
●●○

Móvel para lavatório de pousar, Diamond Matt Grey 1560/550 com 4 gavetas
54091XXX
●●○

Móvel para lavatório de pousar, Natural Oak 1560/550 com 4 gavetas
54092XXX
●●○

Móvel para lavatório de pousar, Dark Walnut 1560/550 com 4 gavetas
54093XXX
●●○



Xelu Q
Tampo 1560/550 com 2 recortes para lavatório de 600/480
54112XXX
○●●●



Xelu Q
Tampo 1560/550 com 2 recortes para lavatório de pousar sem furo para torneira
54119XXX
○●●●



Xelu Q
Tampo 1560/550 com 2 recortes para lavatório de pousar com furo para misturadora
54126XXX
○●●●



Xelu Q
Módulo de Coluna médio High Gloss White 400/350, dobradiça da porta
54127XXX esquerda
54131XXX direita
●●○

Módulo de Coluna médio Diamond Matt Grey 400/350, dobradiça da porta
54128XXX esquerda
54132XXX direita
●●○

Módulo de Coluna médio Natural Oak 400/350, dobradiça da porta
54129XXX esquerda
54133XXX direita
●●○

Módulo de Coluna médio Dark Walnut 400/350, dobradiça da porta
54130XXX esquerda
54134XXX direita
●●○



Xelu Q
Módulo de Coluna alto High Gloss White 400/350, dobradiça da porta
54135XXX esquerda
54139XXX direita
●●○

Armário alto Diamond Matt Grey 400/350, dobradiça da porta
54136XXX esquerda
54140XXX direita
●●○

Módulo de Coluna alto Natural Oak 400/350, dobradiça da porta
54137XXX esquerda
54141XXX direita
●●○

Módulo de Coluna alto Dark Walnut 400/350, dobradiça da porta
54138XXX esquerda
54142XXX direita
●●○



Xelu Q
Pés de mobiliário 175/60, 2 peças
54145XXX
●●○



Xelu Q
Toalheiro 90/430
54143XXX
●●○



Xelu Q
Prateleira 140/430
54144XXX
●●○



Xelu



Xelu Q

Lava-mãos com prateleira à esquerda 360/250 com furo para torneira e sem transborddo
60315450
61085450 SmartClean

Lava-mãos com prateleira à direita 360/250 com furo para torneira e sem transborddo
60314450
61084450 SmartClean



Xelu Q

Lava-mãos 500/480 com furo para torneira e sem transborddo
60316450
61012450 SmartClean

Lavatório 500/480 sem furo para misturadora nem overflow, SmartClean
61013450



Xelu Q

Lavatório 600/480 com furo para torneira, sem transbordo
60317450
61016450 SmartClean

Lavatório 600/480 sem furo para misturadora sem overflow, SmartClean
61017450



Xelu Q

Lavatório 800/480 com furo para torneira, sem transbordo
60318450
61020450 SmartClean

Lavatório 800/480 sem furo para misturadora sem overflow, SmartClean
61021450



Xelu Q

Lavatório com prateleira 800/480 com furo para misturadora sem overflow, SmartClean
61030450 esquerda
61024450 direita

Lavatório com prateleira 800/480 sem furo para misturadora sem overflow, SmartClean
61032450 esquerda
61026450 direita



Xelu Q

Lavatório com prateleira 800/480 com 2 furos para torneira sem transbordo
60320450 esquerda
60319450 direita

Lavatório com prateleira 800/480 com 2 furos para misturadora sem overflow, SmartClean
61031450 esquerda
61025450 direita



Xelu Q

Lavatório 1000/480 com furo para torneira, sem transbordo
60321450
61036450 SmartClean

Lavatório 1000/480 com 2 furos para misturadora sem overflow, SmartClean
61037450

Lavatório 1000/480 sem furo para misturadora sem overflow, SmartClean
61038450



Xelu Q

Lavatório 1200/480 com furo para misturadora sem overflow, SmartClean
61108450

Lavatório 1200/480 com 2 furos para torneira, sem transbordo
60322450
61042450 SmartClean

Lavatório 1200/480 sem furo para misturadora sem overflow, SmartClean
61043450



Xelu Q

Lavatório de bancada 500/480 com furo para misturadora sem overflow, SmartClean
61014450

Lavatório de bancada 500/480 sem furo para misturadora nem overflow, SmartClean
61015450



Xelu Q

Lavatório de bancada 600/480 com furo para misturadora sem overflow, SmartClean
61018450

Lavatório de posar 600/480 sem furo para misturadora sem overflow, SmartClean
61019450



Xelu Q

Lavatório de bancada 800/480 com orifício para torneira sem overflow, SmartClean
61022450

Lavatório de bancada 800/480 sem orifício para torneira e overflow, SmartClean
61023450



Xelu Q

Lavatório de bancada com prateleira direita 800/480 com orifício para torneira sem overflow, SmartClean
61027450

Lavatório de bancada com prateleira direita 800/480 com 2 orifícios para torneira sem overflow, SmartClean
61028450



Xelu Q

Lavatório de bancada com prateleira esquerda 800/480 com orifício para torneira sem overflow, SmartClean
61033450

Lavatório de bancada com prateleira esquerda 800/480 com 2 orifícios para torneira sem overflow, SmartClean
61034450



Xelu Q

Lavatório de bancada 1000/480 com orifício para torneira sem overflow, SmartClean
61039450

Lavatório de bancada 1000/480 com 2 orifícios para torneira sem overflow, SmartClean
61040450

Lavatório de bancada 1000/480 sem orifício para torneira e overflow, SmartClean
61041450



Xelu Q

Lavatório de bancada 1200/480 com orifício para torneira sem overflow, SmartClean
61109450

Lavatório de bancada 1200/480 com 2 orifícios para torneira sem overflow, SmartClean
61044450

Lavatório de bancada 1200/480 sem orifício para torneira e overflow, SmartClean
61045450

**Xelu Q**

Móvel com lavatório High Gloss White 340/245 dobradiças da porta à esquerda com lava-mãos, Prateleira esquerda # 54362000

●
Móvel com lavatório Diamond Matt Grey 340/245 dobradiças da porta à esquerda com lava-mãos, Prateleira esquerda # 54363670

●
Móvel com lavatório Natural Oak 340/245 dobradiças da porta à esquerda com lava-mãos, Prateleira esquerda # 54364000

**Xelu Q**

Móvel com lavatório High Gloss White 340/245 dobradiças da porta à direita com lava-mãos, prateleira à direita # 54365000

●
Móvel com lavatório Diamond Matt Grey 340/245 dobradiças da porta à direita com lava-mãos, prateleira à direita # 54366670

●
Móvel com lavatório Natural Oak 340/245 dobradiças da porta à direita com lava-mãos, prateleira à direita # 54367000

**Xelu Q**

Móvel com lavatório High Gloss White 480/475 com 2 gavetas com lava-mãos # 54368000

●
Móvel com lavatório Diamond Matt Grey 480/475 com 2 gavetas com lava-mãos # 54369670

●
Móvel com lavatório Natural Oak 480/475 com 2 gavetas com lava-mãos # 54370000

**Xelu Q**

Móvel com lavatório High Gloss White 580/475 com 2 gavetas # 54371000

●
Móvel com lavatório Diamond Matt Grey 580/475 com 2 gavetas # 54372670

●
Móvel com lavatório Natural Oak 580/475 com 2 gavetas # 54373000

**Xelu Q**

Móvel com lavatório High Gloss White 780/475 com 2 gavetas # 54374000

●
Móvel com lavatório Diamond Matt Grey 780/475 com 2 gavetas # 54375670

●
Móvel com lavatório Natural Oak 780/475 com 2 gavetas # 54376000

**Xelu Q**

Móvel com lavatório High Gloss White 780/475 com 2 gavetas, Prateleira esquerda # 54377000

●
Móvel com lavatório Diamond Matt Grey 780/475 com 2 gavetas, Prateleira esquerda # 54378670

●
Móvel com lavatório Natural Oak 780/475 com 2 gavetas, Prateleira esquerda # 54379000

**Xelu Q**

Móvel com lavatório High Gloss White 780/475 com 2 gavetas, prateleira à direita # 54380000

●
Móvel com lavatório Diamond Matt Grey 780/475 com 2 gavetas, prateleira à direita # 54381670

●
Móvel com lavatório Natural Oak 780/475 com 2 gavetas, prateleira à direita # 54382000

**Xelu Q**

Móvel com lavatório High Gloss White 980/475 com 2 gavetas # 54383000

●
Móvel com lavatório Diamond Matt Grey 980/475 com 2 gavetas # 54384670

●
Móvel com lavatório Natural Oak 980/475 com 2 gavetas # 54385000

**Xelu Q**

Móvel com lavatório High Gloss White 1180/475 com 2 gavetas # 54386000

●
Móvel com lavatório Diamond Matt Grey 1180/475 com 2 gavetas # 54387670

●
Móvel com lavatório Natural Oak 1180/475 com 2 gavetas # 54388000







Xilesa





Corpo/Parte dianteira

-  Cashmere Oak 550
-  Matt White 700
-  Slate Matt Grey 760
-  Sand Matt Beige 780

-  MoistureProof
-  PushOpen
-  SoftClose

Louça

-  White 450
-  Made to fit NoiseReduction



Xilesa E
Móvel para lavatório de bancada 340/240 dobradiças da porta
54243XXX esquerda
54244XXX direita





Xilesa E
Móvel para lavatório de bancada 430/330 dobradiças da porta
54245XXX esquerda
54246XXX direita





Xilesa E
Móvel para lavatório de bancada 480/380 com 1 gaveta para lava-mãos
54247XXX





Xilesa E
Móvel para lavatório de bancada 480/470 com 1 gaveta
54249XXX



Xilesa E
Móvel para lavatório de bancada 530/470 com 1 gaveta
54251XXX





Xilesa E
Móvel para lavatório de bancada 580/470 com 1 gaveta
54253XXX





Xilesa E
Móvel para lavatório de bancada 630/470 com 1 gaveta
54255XXX





Xilesa E
Móvel para lavatório de bancada 680/470 com 1 gaveta
54257XXX





Xilesa E
Móvel para lavatório de bancada 780/470 com 1 gaveta
54259XXX





Xilesa E
Móvel para lavatório de bancada 980/470 com 1 gaveta
54261XXX





Xilesa E
Móvel para lavatório de bancada 1180/470 com 1 gaveta
54263XXX





Xilesa E
Móvel para lavatório de bancada 480/380 com 2 gavetas para lava-mãos
54248XXX
54290XXX PushOpen





Xilesa E
Móvel para lavatório de bancada 480/470 com 2 gavetas
54250XXX
54291XXX PushOpen





Xilesa E
Móvel para lavatório de bancada 530/470 com 2 gavetas
54252XXX
54292XXX PushOpen





Xilesa E
Móvel para lavatório de bancada 580/470 com 2 gavetas
54254XXX
54293XXX PushOpen





Xilesa E
Móvel para lavatório de bancada 630/470 com 2 gavetas
54256XXX
54294XXX PushOpen





Xilesa E
Móvel para lavatório de bancada 680/470 com 2 gavetas
54258XXX
54295XXX PushOpen





Xilesa E
Móvel para lavatório de bancada 780/470 com 2 gavetas
54260XXX
54296XXX PushOpen



Xilesa E
Móvel para lavatório de bancada 980/470 com 2 gavetas
54262XXX
54297XXX PushOpen



Xilesa E
Móvel para lavatório de bancada 1180/470 com 2 gavetas
54264XXX
54298XXX PushOpen



Xilesa E
Móvel para lavatório de pousar 780/550 com 1 gaveta
54265XXX
● ○ ● ○ ●



Xilesa E
Móvel para lavatório de pousar 780/550 com 2 gavetas
54299XXX
54300XXX PushOpen
● ○ ● ○ ●



Xilesa E
Tampo 780/550 com corte central para lavatório
54269XXX
● ○ ● ○ ●



Xilesa E
Tampo 780/550 com corte central para lavatório sem furo para torneira
54275XXX
● ○ ● ○ ●



Xilesa E
Móvel para lavatório de pousar 980/550 com 1 gaveta
54266XXX
● ○ ● ○ ●



Xilesa E
Móvel para lavatório de pousar 980/550 com 2 gavetas
54301XXX
54302XXX PushOpen
● ○ ● ○ ●



Xilesa E
Tampo 980/550 com corte central para lavatório
54270XXX
● ○ ● ○ ●



Xilesa E
Tampo 980/550 com corte central para lavatório sem furo para torneira
54276XXX
● ○ ● ○ ●



Xilesa E
Móvel para lavatório de pousar 1180/550 com 1 gaveta
54267XXX
● ○ ● ○ ●



Xilesa E
Móvel para lavatório de pousar 1180/550 com 2 gavetas
54303XXX
54304XXX PushOpen
● ○ ● ○ ●



Xilesa E
Tampo 1180/550 com corte central para lavatório
54271XXX
● ○ ● ○ ●



Xilesa E
Tampo 1180/550 com corte central para lavatório sem furo para torneira
54277XXX
● ○ ● ○ ●



Xilesa E
Móvel para lavatório de pousar 1375/550 com 2 gavetas
54268XXX
● ○ ● ○ ●



Xilesa E
Móvel para lavatório de pousar 1375/550 com 4 gavetas
54305XXX
54306XXX PushOpen
● ○ ● ○ ●



Xilesa E
Tampo 1375/550 com 2 cortes para lavatório
54274XXX
● ○ ● ○ ●



Xilesa E
Tampo 1375/550 com corte para lavatório
54272XXX esquerda
54273XXX direita
● ○ ● ○ ●



Xilesa E
Tampo 1375/550 com 2 cortes para lavatório sem furo para torneira
54280XXX
● ○ ● ○ ●



Xilesa E
Tampo 1375/550 com corte para lavatório sem furo para torneira
54278XXX esquerda
54279XXX direita
● ○ ● ○ ●



Xilesa E
Armário de meia altura 400/200, dobradiça da porta
54281XXX esquerda
54282XXX direita
● ○ ● ○ ●



Xilesa E
Armário de meia altura 400/350, dobradiça da porta
54283XXX esquerda
54284XXX direita
● ○ ● ○ ●



Xilesa E
Armário alto 400/200, dobradiça da porta
54285XXX esquerda
54286XXX direita
● ○ ● ○ ●



Xilesa E
Armário alto 400/350, dobradiça da porta
54287XXX esquerda
54288XXX direita
● ○ ● ○ ●



Xilesa E
Vanity unit set 480/380 with 1 drawer with Xanúia Q handrinse basin
54395XXX
● ○ ● ○ ●



Xilesa E
Vanity unit set 580/470 with 2 drawers with Xanúia Q wash basin
54396XXX
● ○ ● ○ ●



Xilesa E
Vanity unit set 780/470 with 2 drawers with Xanúia Q wash basin
54397XXX
● ○ ● ○ ●



Xilesa E
Pés para móvel 145/20, 2 peças
54289760
●





Sifão compacto para lavatórios 50 mm
54235000





IntraStoris





Xevolos

-  Matt Black
670
-  Dark Walnut
630

Xelu

-  Matt Black
670
-  Natural Oak
230

Xilesa

-  Matt Black
670
-  Natural Oak
230



IntraStoris
Set básico 100/345
54224670



IntraStoris
Caixa pequena de lavatório
90/90
54228670



IntraStoris
Caixa grande de lavatório
90/220
54226670



IntraStoris
Módulo interior da gaveta
115/320
54227630



IntraStoris
Módulo interior da gaveta
130/320
54228630



IntraStoris
Módulo interior da gaveta
140/320
54229630



IntraStoris
Set de divisórias para gaveta
320 móvel 480/475
para 1 gaveta
54230630



IntraStoris
Set de divisórias para gaveta
320 móvel 580/475 e
1370/550 para 1 gaveta
54231630



IntraStoris
Set de divisórias para gaveta
320 móvel 780/475, 780/550
e 1570/550 para 1 gaveta
54232630



IntraStoris
Set de divisórias para gaveta
320 móvel 980/475 e
980/550 para 1 gaveta
54233630



IntraStoris
Set de divisórias para gaveta
320 móvel 1180/475 e
1180/550 para 1 gaveta
54234630



IntraStoris
Módulo interior da gaveta
115/340
54146230



IntraStoris
Módulo interior da gaveta
130/340
54147230



IntraStoris
Módulo interior da gaveta
140/340
54148230



IntraStoris
Set de divisórias para gaveta
340 móvel 480/475,
480-530/470 para 1 gaveta
54149230



IntraStoris
Set de divisórias para gaveta
340 móvel 580/475,
580-680/470,
1360-1375/550
para 1 gaveta
54150230



IntraStoris
Set de divisórias para gaveta
340 móvel 780/470-550,
1560/550
para 1 gaveta
54151230



IntraStoris
Set de divisórias para gaveta
340 móvel 980/470-550
para 1 gaveta
54152230



IntraStoris
Set de divisórias para gaveta
340 móvel 1180/475-550
para 1 gaveta
54153230



Xarita



Matt White
700



AntiFog



MoistureProof



SmartTouch



Touchless Sensor



Xarita S

Espelho com luzes LED 700/50
sensor tátil
54982700



Espelho com luzes LED 700/50
sensor IR
54991700



Xarita S

Espelho com luzes LED 900/50
sensor tátil
54981700



Espelho com luzes LED 900/50
sensor IR
54990700



Xarita E

Espelho com luzes LED 360/50
sensor infravermelho
54999700



Xarita E

Espelho com luzes LED 500/50
sensor tátil
54989700



Espelho com luzes LED 500/50
sensor IR
54998700



Xarita E

Espelho com luzes LED 600/50
sensor tátil
54988700



Espelho com luzes LED 600/50
sensor IR
54997700



Xarita E

Espelho com luzes LED 800/50
sensor tátil
54987700



Espelho com luzes LED 800/50
sensor IR
54996700



Xarita E

Espelho com luzes LED 1000/50
sensor tátil
54986700



Espelho com luzes LED 1000/50
sensor IR
54995700



Xarita E

Espelho com luzes LED 1200/50
sensor tátil
54985700



Espelho com luzes LED 1200/50
sensor IR
54994700



Xarita E

Espelho com luzes LED 1400/50
sensor tátil
54984700



Espelho com luzes LED 1400/50
sensor IR
54993700



Xarita E

Espelho com luzes LED 1600/50
sensor tátil
54983700



Espelho com luzes LED 1600/50
sensor IR
54992700





Xarita Lite



Matt Black
670



Matt White
700



AntiFog



MoistureProof



Touchless Sensor



Xarita Lite S

Espelho com luzes LED
circulares 700/30
com interruptor de parede
54966XXX



Espelho com luzes LED
circulares 700/30
com sensor IR
54979XXX



Xarita Lite S

Espelho com luzes LED
circulares 900/30
com interruptor de parede
54967XXX



Espelho com luzes LED
circulares 900/30
com sensor IR
54980XXX



Xarita Lite Q

Espelho com luzes LED
horizontais 360/30
com interruptor de parede
54955XXX



Espelho com luzes LED
horizontais 360/30
com sensor IR
54968XXX



Xarita Lite Q

Espelho com luzes LED
horizontais 500/30
com interruptor de parede
54956XXX



Espelho com luzes LED
horizontais 500/30
com sensor IR
54969XXX



Xarita Lite Q

Espelho com luzes LED
horizontais 600/30
com interruptor de parede
54957XXX



Espelho com luzes LED
horizontais 600/30
com sensor IR
54970XXX



Xarita Lite Q

Espelho com luzes LED
horizontais 800/30
com interruptor de parede
54958XXX



Espelho com luzes LED
horizontais 800/30
com sensor IR
54971XXX



Xarita Lite Q

Espelho com luzes LED
horizontais 1000/30
com interruptor de parede
54959XXX



Espelho com luzes LED
horizontais 1000/30
com sensor IR
54972XXX



Xarita Lite Q

Espelho com luzes LED
horizontais 1200/30
com interruptor de parede
54960XXX



Espelho com luzes LED
horizontais 1200/30
com sensor IR
54973XXX



Xarita Lite Q

Espelho com luzes LED
laterais 500/30
com interruptor de parede
54961XXX



Espelho com luzes LED
laterais 500/30
com sensor IR
54974XXX



Xarita Lite Q

Espelho com luzes LED
laterais 600/30
com interruptor de parede
54962XXX



Espelho com luzes LED
laterais 600/30
com sensor IR
54975XXX



Xarita Lite Q

Espelho com luzes LED
laterais 800/30
com interruptor de parede
54963XXX



Espelho com luzes LED
laterais 800/30
com sensor IR
54976XXX



Xarita Lite Q

Espelho com luzes LED
laterais 1000/30
com interruptor de parede
54964XXX



Espelho com luzes LED
laterais 1000/30
com sensor IR
54977XXX



Xarita Lite Q

Espelho com luzes LED
laterais 1200/30
com interruptor de parede
54965XXX



Espelho com luzes LED
laterais 1200/30
com sensor IR
54978XXX





Zona da sanita

Sanita-bidé

196 LavaPura Element

198 Tipos de jato e funções

Sanitas, bidés, urinóis

202 EluPura e EluPura Original

204 Características de conforto e higiene

205 Tecnologias de descarga

Placas de acionamento e elemento de parede

206 iFrame e iFrame universal

210 **Vistas gerais de produtos**



Destaque:

A linha de grafite realça o design claro e moderno.



A gama LavaPura Element oferece várias funções práticas sem sobrecarregar a divisão com detalhes técnicos. A forma universal e intemporal integra-se na perfeição em qualquer casa de banho – independentemente do estilo e do tamanho.

LavaPura Element



Sanita-bidé que limpa de forma suave – naturalmente com

Para uma casa de banho que estabelece novos padrões: a moderna sanita-bidé LavaPura Element combina conforto, design intuitivo e os mais elevados padrões de higiene para proporcionar uma experiência única.



Mais bem-estar através da higiene com água

Do ponto de vista de especialistas e utilizadores, dificilmente existe um método de limpeza mais suave e completo do que a água após a utilização da sanita. A nossa sanita-bidé transforma a casa de banho num lugar onde a limpeza e o bem-estar estão no centro das atenções.

Para uma experiência de bem-estar inigualável

A sanita-bidé da hansgrohe eleva a limpeza e o bem-estar a um novo nível. O tipo de jato e a temperatura da água e do secador de cabelo podem ser ajustados individualmente, para que cada momento prometa o máximo conforto. Seja um jato de água suave ou pulsante: LavaPura Element oferece a limpeza mais adequada para cada necessidade.



Funções de duche para uma frescura completa



RearWash

Lavagem suave e completa com gotas grandes e enriquecidas com ar para um conforto máximo, todos os dias.



LadyWash

Experiência de lavagem particularmente delicada com um jato muito suave, perfeitamente adaptado às necessidades das mulheres.



Oscillation

Move a haste de aspersão para a frente e para trás, proporcionando uma lavagem confortável e sobremaneira completa.



Pulsation

Muda o modo de aspersão selecionado para massagem. Para uma experiência de lavagem excepcionalmente agradável.

Outras funções de bem-estar



Odor Extraction

Graças ao sistema de extração de odores sob o assento, os odores desagradáveis na casa de banho são uma coisa do passado.



Warm Air Dryer

Com uma temperatura ajustável em vários níveis, o secador de ar quente proporciona ainda mais conforto e complementa na perfeição a sensação de bem-estar na sanita.



Seat Heating

Aquecimento integrado do assento, para uma sensação de calor aconchegante e maior relaxamento na casa de banho.

Mais higiene, limpeza simples



UV Disinfection

A haste do chuveiro é desinfetada automaticamente por luz UV após cada utilização (exclusivamente *Staphylococcus aureus* (AS 1.89) e *Escherichia coli* (AS 1.90), Teste GB/T 23131-2019).



AquaHelix Flush

Esta sofisticada tecnologia de vórtice de água limpa o interior da sanita de forma poderosa e silenciosa.



SmartClean

Esmalte de alta qualidade que evita a aderência de partículas de sujidade ao produto. Para mais higiene e menos esforço de limpeza.



HygieneEffect

Esmalte de alta qualidade que reduz as bactérias no produto (refere-se exclusivamente às seguintes bactérias: *Escherichia coli* CECT 434 e *Staphylococcus aureus* CECT 239 (teste efetuado de acordo com a norma JIS Z 2801:2010)).



QuickRelease

Este sistema de dobradiça é fácil de soltar. Para uma remoção rápida do assento da sanita e uma limpeza fácil.



O que mais a sanita-bidé oferece:



Auto Open

Para maior conforto e higiene, a tampa da sanita abre e fecha automaticamente através de um sensor.



SoftClose

O assento e a tampa da sanita fecham-se suave e silenciosamente – graças aos amortecedores integrados nas dobradiças.



Luz noturna

Para uma orientação segura e agradável na casa de banho durante a noite.



User Profiles

Para uma utilização mais conveniente, as definições pessoais podem ser guardadas em dois perfis de utilizador.



Prazer de utilização com um simples botão

Na hansgrohe, OPERAÇÃO INTUITIVA escreve-se com letras grandes. Ative todas as funções inteligentes da LavaPura Element e ajuste as suas preferências pessoais – sem qualquer esforço. A nova zona de conforto na casa de banho é controlada através de um controlo remoto ou usando os botões Select na própria sanita. Não importa onde: uma interface de utilizador harmonizada garante uma operação descomplicada da sanita.



As funções principais podem ser controladas de forma simples e prática utilizando os botões Select integrados em ambos os lados.



EluPura e EluPura Original

Duas linhas de sanitas elegantes

As nossas linhas EluPura e EluPura Original oferecem sanitas e bidés que se adaptam ao estilo e ambiente individual da sua casa de banho. Estão disponíveis em duas linguagens das formas diferentes: redondo (S) e softsquare (Q). O seu design rimless torna-as menos suscetíveis a germes em comparação com sanitas convencionais.



EluPura

Elegante, de alta qualidade e com estilo em todos os pormenores

Estas sanitas e bidés completam a casa de banho moderna e fazem as delícias dos amantes do design mais exigentes. A fixação oculta na parede garante uma aparência harmoniosa – ideal para divisões com um design minimalista.

Caso pretenda, oferecemos a possibilidade de modernizar qualquer sanita hansgrohe: com características de conforto, tais como o sistema automático de descida e o fecho rápido, assim como vernizes especiais para mais uma vantagem em termos de higiene e facilidade de limpeza (para uma visão geral, consulte a página seguinte).





EcoSmart

As sanitas hansgrohe conseguem alcançar excelentes resultados de autoclismo com apenas 4,5 l de água por descarga (é necessário um tanque de descarga adequado). Uma descarga curta utilizando o botão pequeno da placa de acionamento de descarga pode ser efetuada com apenas 3 l.



Saiba mais sobre a tecnologia EcoSmart!



Prazer duradouro com os nossos produtos

Para além da garantia legal, a hansgrohe oferece uma garantia voluntária do fabricante de 20 anos para as louças.



Saiba mais sobre a garantia do fabricante!



EluPura Original

Preço atrativo e perfeito para qualquer conceito de divisão

A gama inclui sanitas e bidés para instalação suspenso na parede, assim como sanitas de chão. Além disso, inclui também urinóis com várias soluções para a alimentação de água e acessórios como assentos, tampas, autoclismos e separadores para urinóis. Para uma integração harmoniosa em diversas casas de banho, fabricamos a louça tanto no design softsquare com cantos arredondados como no design redondo e geométrico. A fixação de acesso livre é particularmente fácil de instalar.

EluPura: características de conforto e higiene



SoftClose

O assento e a tampa da sanita fecham-se suave e silenciosamente – graças aos amortecedores integrados nas dobradiças.



Quick Release

Este sistema de dobradiça é fácil de soltar. Para uma remoção rápida do assento da sanita e uma limpeza fácil.



SmartClean

Esmalte de alta qualidade que evita a aderência de partículas de sujidade ao produto. Para mais higiene e menos esforço de limpeza.



HygieneEffect

Esmalte de elevada qualidade que reduz as bactérias no produto (refere-se exclusivamente às seguintes bactérias: Escherichia coli ATCC 8739 e Salmonella enterica ATCC 13076 (teste efetuado de acordo com a norma ISO 22196: 2011-08)).



Tecnologias de descarga

Potentes, silenciosas, eficientes



AquaHelix Flush

Esta sofisticada tecnologia de vórtice de água limpa o interior da sanita de forma poderosa e silenciosa.



AquaFall Flush

Limpeza potente do interior da sanita Rimless através de um jato de água simétrico.



AquaChannel Flush

Limpeza eficaz do interior da sanita ativada por jatos de água direcionados de forma potente.



A iFrame Element E foi distinguida
com o iF Design Award.

iFrame

Placas de acionamento com caráter

Estas elegantes placas de acionamento com tecnologia de descarga dupla complementam a zona da sanita hansgrohe e são o acabamento perfeito para qualquer casa de banho. iFrame tem a solução certa para todos os gostos e todos os orçamentos. Com formas elegantes e cores FinishPlus de alta qualidade, as placas conferem apontamentos subtis ou arrojados. O resultado é uma experiência de casa de banho personalizada e holística.



iFrame Element E

iFrame Element

Um destaque visual

Com o seu atrativo design "Light Switch", que se baseia na simplicidade de um interruptor de luz, a iFrame Element E combina estética com funções inteligentes. Disponível em todos os acabamentos FinishPlus, o design integra-se na perfeição em qualquer casa de banho hansgrohe. O metal de alta qualidade impressiona não só pelo seu visual premium, como também pela sua durabilidade. Além disso, a iFrame Element E permite uma operação confortável - mesmo com o cotovelo.

Acabamentos

-  Chrome 000
-  Brushed Bronze 140
-  Brushed Black Chrome 340
-  Matt Black 670
-  Matt White 700
-  Polished Gold Optic 990





iFrame Original Q

iFrame Original

Harmonia com estilo

As duradouras placas de acionamento iFrame Original em plástico de alta qualidade combinam design intemporal e funcionalidade. Os acabamentos FinishPlus em Matt White e Matt Black conferem ao iFrame Original S e Q apontamentos sóbrios e elegantes e garantem um panorama geral harmonioso em qualquer casa de banho hansgrohe.

Acabamentos

-  Chrome 000
-  White 450
-  Matt Black 670
-  Matt White 700



iFrame Original S

iFrame universal

A solução inteligente atrás da parede

Com décadas de experiência, a hansgrohe é um parceiro fiável para soluções de instalação universais atrás da parede. iFrame universal é o complemento ideal para qualquer zona de sanita hansgrohe, quer se trate de uma sanita clássica ou uma sanita-bidé. Com os seus componentes duradouros e de alta qualidade, o autoclismo embutido oferece tudo o que é necessário para uma instalação e manutenção sem problemas – uma solução inteligente para profissionais do setor sanitário.

1 Os apoios de parede estáveis estão incluídos no material fornecido. Os parafusos de plástico de alta qualidade garantem também uma redução do ruído ideal.

2 As peças de montagem para a sanita e a iFrame estão embaladas em caixas separadas, para que tudo esteja organizado e facilmente acessível.



3 A construção robusta foi concebida para uma capacidade de carga de, pelo menos, 400 kg e é composta por materiais duradouros.

4 O sistema de descarga é adequado para todos os tipos de sanita suspensa na parede e de sanita-bidé.

5 Pés ajustáveis em altura com regulação bloqueada – para um alinhamento simples e estável, sem escorregar.

**Encomendar e montar – simples e prático**

Instalação? Nada poderia ser mais fácil! O processo de instalação evita complicações desnecessárias – mesmo atrás da parede. Os processos de encomenda e de montagem dos autoclismos embutidos hansgrohe iFrame universal e das placas de acionamento iFrame estão perfeitamente coordenados.



Vistas gerais de produtos

Sanita-bidé

211 LavaPura Element

Placas de acionamento e elemento de parede

211 iFrame, iFrame universal

Sanitas, bidés, urinóis

212 EluPura

214 EluPura Original





LavaPura Element



- White
450
- AquaHelix Flush
- Auto Open
- HygieneEffect
- Odor Extraction
- Seat Heating
- User Profiles
- Warm Air Dryer
- UV Disinfection
- SmartClean
- QuickRelease
- SoftClose
- Luz noturna
- LadyWash
- Oscillation
- Pulsation
- RearWash



LavaPura Element S

Set de sanita suspenso
LavaPura AquaHelix Flush,
SmartClean, HygieneEffect
63021450



iFrame



- Chrome
000
- Brushed Bronze
140
- Brushed Black Chrome
340
- White
450
- Matt Black
670
- Matt White
700
- Polished Gold Optic
990



iFrame Element E
Placa de descarga
para dupla descarga
66003XXX



iFrame Original S
Placa de descarga
para dupla descarga
66002XXX



iFrame Original Q
Placa de descarga
para dupla descarga
66001XXX



iFrame universal
Sistema de Descarga
para sanita suspenso
01022180



EluPura



White
450

AquaFall Flush

SmartClean

AquaHelix Flush

SoftClose

EcoSmart

HygieneEffect

Made to fit
NoiseReduction

QuickRelease



EluPura S

Sanita suspensa 540
AquaHelix Flush com tampa
de sanita com SoftClose
e QuickRelease, Slim,
SmartClean
62025450

○
Sanita suspensa 540
AquaHelix Flush com tampa
de sanita com SoftClose
e QuickRelease, Slim,
SmartClean
61115450

○
Set de sanita suspensa 540
AquaHelix Flush com tampo
SoftClose e QuickRelease, Slim
60344450

○



EluPura S

Set de sanita suspensa 540
AquaHelix Flush, HygieneEffect
com tampo SoftClose
e QuickRelease
62055450

○
Set de sanita suspensa 540
AquaHelix Flush, SmartClean
com tampo SoftClose
e QuickRelease
61186450

○



EluPura S

Sanita suspensa 540
com tampa de sanita SoftClose
e QuickRelease, HygieneEffect
62021450

○
Sanita suspensa 540
com tampa de sanita SoftClose
e QuickRelease, SmartClean
61119450

○
Set de sanita suspensa 540
AquaFall Flush com tampa
de sanita com SoftClose
e QuickRelease
60292450

○



EluPura S

Sanita suspensa 540
AquaHelix Flush, HygieneEffect
62024450

○
Sanita suspensa 540
AquaHelix Flush, SmartClean
61114450

○
Sanita suspensa 540
AquaHelix Flush
60343450

○



EluPura S

Sanita suspensa 540
AquaFall Flush, HygieneEffect
62020450

○
Sanita suspensa 540
AquaFall Flush, SmartClean
61118450

○
Sanita suspensa 540
AquaFall Flush
60193450

○



EluPura S

Sanita de chão 640
back to wall com saída
horizontal/vertical, AquaFall
Flush, HygieneEffect
62034450

○
Sanita de chão 640
back to wall com saída
horizontal/vertical, AquaFall
Flush, SmartClean
61163450

○
Sanita de chão 640
back to wall com saída
horizontal/vertical, AquaFall
Flush
60260450

○



EluPura S

Bidé suspenso 540
com furo para torneira
e transbordo, HygieneEffect
62043450

○
Bidé suspenso 540
com furo para torneira
e transbordo, SmartClean
61169450

○
Bidé suspenso 540
com furo para torneira
e transbordo
60278450

○



EluPura S

Tampa de sanita
com fixação superior,
SoftClose e QuickRelease,
Slim
60200450

○



EluPura S

Tampa de sanita
com fixação superior,
SoftClose e QuickRelease
60197450

○
Tampa de sanita
com fixação superior
60196450

○



EluPura



EluPura Q

Sanita suspensa 540
com tampa de sanita SoftClose,
QuickRelease, HygieneEffect
62023450



Sanita suspensa 540
com tampa de sanita SoftClose
e QuickRelease, SmartClean
61117450



Set de sanita suspensa 540
AquaFall Flush com tampa
de sanita com SoftClose
e QuickRelease
60293450



EluPura Q

Sanita suspensa 540
AquaFall Flush, HygieneEffect
62022450



Sanita suspensa 540
AquaFall Flush, SmartClean
61116450



Sanita suspensa 540
AquaFall Flush
60194450



EluPura Q

Sanita de chão 650
back to wall com saída
horizontal/vertical, AquaFall
Flush, HygieneEffect
62036450



Sanita de chão 640
back to wall com saída
horizontal/vertical, AquaFall
Flush, SmartClean
61164450



Sanita de chão 640
back to wall com saída
horizontal/vertical, AquaFall
Flush
60263450



EluPura Q

Bidé suspenso 540
com furo para torneira
e transbordo, HygieneEffect
62044450



Bidé suspenso 540
com furo para torneira
e transbordo, SmartClean
61170450



Bidé suspenso 540
com furo para torneira
e transbordo
60280450



EluPura Q

Tampa de sanita
com fixação superior,
SoftClose e QuickRelease
60199450



Tampa de sanita
com fixação superior
60198450





EluPura Original



White
450

AquaChannel Flush

SmartClean

EcoSmart

SoftClose

HygieneEffect

Made to fit
NoiseReduction

Made to fit
NoiseReduction

QuickRelease



EluPura Original S

Set de sanita suspensa 540
AquaChannel Flush,
HygieneEffect com tampa
de sanita com SoftClose
e QuickRelease
62050450

○

Set de sanita suspensa 540
AquaChannel Flush,
SmartClean com tampa
de sanita com SoftClose
e QuickRelease
61180450

○

Set de sanita suspensa 540
AquaChannel Flush com tampa
de sanita com SoftClose
e QuickRelease
60288450

○

Set de sanita suspensa 540
AquaChannel Flush
com assento e tampa
60207450

○



EluPura Original S

Sanita suspensa 540
AquaChannel Flush,
HygieneEffect
62016450

○

Sanita suspensa 540
AquaChannel Flush,
SmartClean
61178450

○

Sanita suspensa 540
AquaChannel Flush
60142450

○



EluPura Original S

Bidê suspenso 540
com orifício para torneira
e overflow, HygieneEffect
62045450

○

Bidê suspenso 540
com orifício para torneira
e overflow, SmartClean
61171450

○

Bidê suspenso 540
com orifício para torneira
e overflow
60281450

○



EluPura Original S

Set de sanita de chão 640
com saída horizontal,
AquaChannel Flush
HygieneEffect com tanque
e tampo com SoftClose
e QuickRelease
62040450

○

Set de sanita de chão 640
com saída horizontal,
AquaChannel, Flush
SmartClean com tampo
com SoftClose e QuickRelease
e tanque com entrada lateral
61166450

○

Set de sanita de chão 640
com saída horizontal,
AquaChannel Flush com tampo
e tanque com entrada lateral
60267450

○



EluPura Original S

**Floorstanding WC Set
close coupled with horizontal/
vertical outlet AquaChannel
Flush with tank and WC seat
and cover with SoftClose and
QuickRelease**
60346450

○

Set de sanita
com saída vertical/horizontal,
AquaChannel Flush com tanque
e tampa de sanita
60205450

○



EluPura Original S

Sanita de chão 640
adossada à parede com saída
horizontal, AquaChannel Flush,
HygieneEffect
62038450

○

Sanita de chão 640
com saída horizontal,
AquaChannel Flush,
SmartClean
61165450

○

Sanita de chão 640
com saída horizontal
AquaChannel Flush
60265450

○



EluPura Original S

Sanita de chão 640
com saída horizontal/vertical,
AquaChannel Flush
62012450

○

Sanita de chão 640
adossada à parede
com saída horizontal/
vertical, AquaChannel Flush,
SmartClean
61176450

○

Sanita de chão 640
adossada à parede
com saída horizontal/vertical,
AquaChannel Flush
60135450

○



EluPura Original S

Urinol com fornecimento
de água superior e saída
inferior/traseira rimless,
HygieneEffect
62048450

○

Urinol com fornecimento
de água superior e saída
inferior/traseira rimless,
SmartClean
61174450

○

Urinol com fornecimento
de água superior e saída
inferior/traseira rimless
60286450

○



EluPura Original S

Urinol com fornecimento
de água superior e saída
inferior/traseira rimless,
HygieneEffect
62049450

○

Urinol com fornecimento
de água superior e saída
inferior/traseira rimless,
SmartClean
61175450

○

Urinol com fornecimento
de água superior e saída
inferior/traseira rimless
60287450

○



EluPura Original S

Tampa de sanita
com SoftClose e QuickRelease
60148450

○

Tampa de sanita
60147450

○



EluPura Original



EluPura Original Q

Set de sanita suspensa 540
AquaChannel Flush,
HygieneEffect com tampa
de sanita com SoftClose
e QuickRelease
62051450

○
Set de sanita suspensa 540
AquaChannel Flush,
SmartClean com assento
e tampa SoftClose
e QuickRelease
61182450

○
Set de sanita suspensa 540
AquaChannel Flush
com assento e tampa
com SoftClose e QuickRelease
60289450

○
Set de sanita suspensa 540
AquaChannel Flush
com assento e tampa
60208450

○



EluPura Original Q

Sanita suspensa 540
AquaChannel Flush,
HygieneEffect
62018450

○
Sanita suspensa 540
AquaChannel Flush,
SmartClean
61181450

○
Sanita suspensa WC 540
AquaChannel Flush
60145450

○



EluPura Original Q

Bidé suspenso 540
com orificio para torneira
e overflow, HygieneEffect
62046450

○
Bidé suspenso 540
com orificio para torneira
e overflow, SmartClean
61172450

○
Bidé suspenso 540
com orificio para torneira
e overflow
60284450

○



EluPura Original Q

Set de sanita de chão 640
com saída vertical/horizontal,
AquaChannel Flush
com tanque e tampa
60206450

○



EluPura Original Q

Sanita de chão 640
com saída horizontal/
vertical, AquaChannel Flush,
HygieneEffect
62014450

○

Sanita de chão 640
adossada à parede
com saída horizontal/
vertical, AquaChannel Flush,
SmartClean
61177450

○

Sanita de chão 640
com saída horizontal/vertical,
AquaChannel Flush
60137450

○



EluPura Original Q

Urinol 600/300
com fornecimento de água
superior e saída inferior/
traseira rimless, HygieneEffect
62010450

○
Urinol com fornecimento
de água superior e saída
inferior/traseira rimless,
SmartClean
61183450

○
Urinol 600/300
com fornecimento de água
superior e saída inferior/
traseira rimless
60127450

○



EluPura Original Q

Urinol 600/300
com fornecimento de água
superior e saída inferior/
traseira rimless, HygieneEffect
62011450

○
Urinol com fornecimento
de água superior e saída
inferior/traseira rimless,
SmartClean
61184450

○
Urinol 600/300
com fornecimento de água
superior e saída inferior/
traseira rimless
60128450

○



EluPura Original Q

Separador para urinol
60173450

○



EluPura Original Q

Tampa de sanita
com SoftClose e QuickRelease
60150450

○

Tampa de sanita
60149450

○



EluPura Original Q

Tanque com entrada de água
inferior
60141450

○

Tanque com entrada de água
lateral
60271450

○



Acessórios e nichos de parede

Acessórios

218 AddStoris

219 WallStoris

Nichos de parede

220 XtraStoris

222 **Vistas gerais de produtos**

AddStoris

Acessórios para design perfeito

As nossas tecnologias em resumo
> Página 231

Quer se trate de dispensadores de sabonete, suportes para papel higiénico ou ganchos para toalhas: estes acessórios elegantes integram-se na perfeição em qualquer conceito de casa de banho, conferem um visual fluído e harmonioso e uma coordenação de cores perfeita com outros produtos. Porque um design pensado ao pormenor faz toda a diferença. Duas formas e seis acabamentos – para uma liberdade de design com ainda mais possibilidades.



AddStoris S – A cilíndrica

Com formas suaves, estes acessórios conferem à casa de banho uma atmosfera acolhedora que transmite conforto. Aquele toque especial para qualquer ambiente.

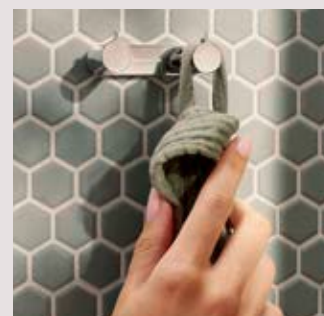

AddStoris Q – A de arestas suaves

As linhas claras e as formas definidas destes acessórios combinam particularmente bem com designs de casa de banho angulares e planos. Para um panorama geral harmonioso e marcante.



WallStoris

Acessórios para um espaço de arrumação personalizado

Este sistema de arrumação criativo permite organizar utensílios de forma elegante, estável e segura. Os acessórios elegantes, com qualidade de marca, embelezam a casa de banho com um toque pessoal. Os módulos WallStoris podem ser combinados, organizados e reposicionados para dar forma a inúmeras variantes. Basta colar ou aparafusar.



Porta-objetos de casa de banho WallStoris – basta colar!

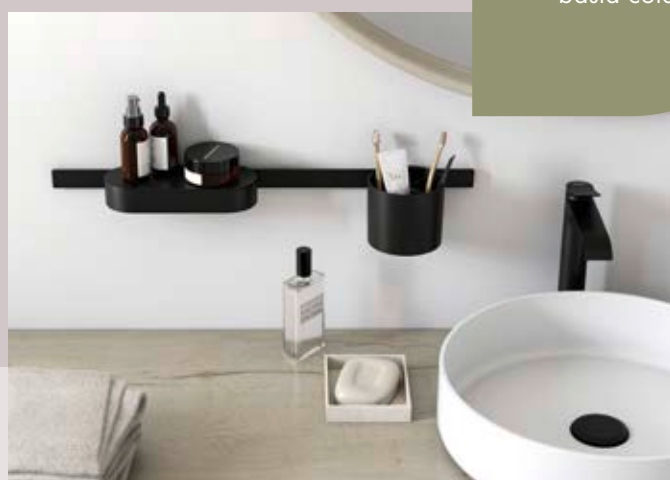

XtraStoris

Nichos de parede para arrumação elegante

Os fãs do design que desejam soluções de arrumação práticas e de alta qualidade para os seus utensílios apreciam o XtraStoris. A solução de arrumação integrada garante liberdade de movimentos e mantém a casa de banho organizada. O sistema impermeável também aproveita o espaço livre na parede da instalação de forma extremamente elegante. O corpo e a moldura podem ser concebidos num único esquema de cores ou combinando acabamentos contrastantes. Também podem ser coordenados com outros produtos de duche hansgrohe.

Bonito e estanque graças a um conjunto de instalação impermeável e a uma tela impermeabilizante





XtraStoris Minimalistic: o nicho de duche sem moldura fica nivelado com os azulejos ou com a estrutura da parede ou sobressai da parede. Para apontamentos de design pessoais na casa de banho.



XtraStoris Individual com moldura de design: disponível em três cores de corpo e seis cores de moldura. Na imagem: corpo em Matt Black e moldura de design em Polished Gold Optic.



XtraStoris Rock com porta revestível com azulejos, fácil de abrir e fechar graças ao mecanismo Push-Open. Na imagem: acabamento Matt White, fácil de limpar.



As versões Original e Rock do XtraStoris permitem que o papel higiénico, o piaçaba e o balde do lixo desapareçam de forma elegante na parede ao lado da sanita, permitindo poupar espaço.



Vistas gerais de produtos

Acessórios

223 AddStoris

225 WallStoris

Nichos de parede



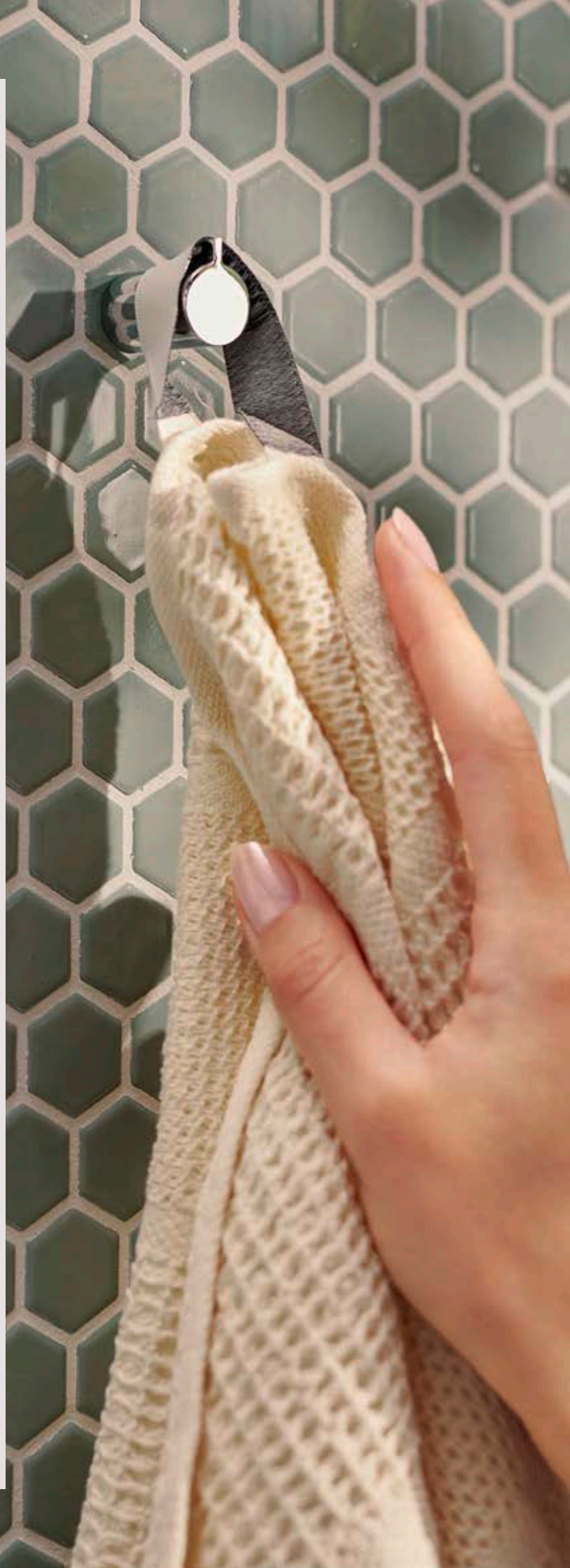

226 XtraStoris







AddStoris



-  Chrome
000
-  Brushed Bronze
140
-  Brushed Black Chrome
340
-  Matt Black
670
-  Matt White
700
-  Polished Gold Optic
990

-  MoistureProof
-  ScrewFixation



AddStoris S
Copo para escovas de dentes
41769XXX



AddStoris S
Doseador de sabão líquido
41765XXX



AddStoris S
Saboneteira
41766XXX



AddStoris S
Cesto de canto
41761XXX



AddStoris S
Barra de apoio
41764XXX



AddStoris S
Cabide
41762XXX



AddStoris S
Cabide duplo
41785XXX



AddStoris S
Toalheiro em aro
41784XXX





AddStoris S
Toalheiro duplo
41787XXX





AddStoris S
Toalheiro de banho
41767XXX



AddStoris S
Toalheiro duplo para toalha
de banho
41763XXX



AddStoris S
Toalheiro prateleira de banho
41781XXX



AddStoris S
Porta rolo de papel
41788XXX



AddStoris S
Porta rolo de papel com
prateleira
41789XXX





AddStoris S
Porta rolo de papel
41783XXX



AddStoris S
Porta rolo de papel duplo
41768XXX



AddStoris S
Porta rolo de papel suplente
41786XXX



AddStoris S
Porta piaçaba de parede
41782XXX



AddStoris



AddStoris Q
Porta-copos
41749XXX
●●●●●○●



AddStoris Q
Doseador de sabonete líquido
41745XXX
●●●●●○●



AddStoris Q
Saboneteira
41746XXX
●●●●●○●



AddStoris Q
Saboneteira de canto
41741XXX
●●●●●○●



AddStoris Q
Barra de apoio
41744XXX
●●●●●○●



AddStoris Q
Cabide individual
41742XXX
●●●●●○●



AddStoris Q
Cabide duplo
41755XXX
●●●●●○●



AddStoris Q
Toalheiro de aro
41754XXX
●●●●●○●



AddStoris Q
Toalheiro duplo
41770XXX
●●●●●○●



AddStoris Q
Toalheiro
41747XXX
●●●●●○●



AddStoris Q
Toalheiro duplo
41743XXX
●●●●●○●



AddStoris Q
Toalheiro com prateleira
41751XXX
●●●●●○●



AddStoris Q
Suporte para rolo de papel
sem tampa
41771XXX
●●●●●○●



AddStoris Q
Suporte para rolo de papel
com prateleira
41772XXX
●●●●●○●



AddStoris Q
Suporte para rolo de papel
com tampa
41753XXX
●●●●●○●



AddStoris Q
Suporte para rolo de papel
duplo
41748XXX
●●●●●○●



AddStoris Q
Suporte para rolo de papel
de reserva
41756XXX
●●●●●○●



AddStoris Q
Piaçaba montagem em parede
41752XXX
●●●●●○●



AddStoris Q
Barra para porta de duche
41759XXX
●●●●●○●



AddStoris
Prateleira
41794XXX
●●●●●○



AddStoris
Espelho de aumento
com luz LED
41790XXX
●●●●●○●



AddStoris
Espelho de aumento
41791XXX
●●●●●○●



AddStoris
Dispensador
de sacos higiênicos
41773XXX
●●●●●○●



AddStoris
Dispensador
para lenços de papel
41774XXX
●●●●●○●



AddStoris
Balde de lixo com pedal
41775XXX
●●●●●○



WallStoris



● Sand (recycled)
210

● Matt Black
670

○ Matt White
700



EasyClick



Glue or Screw Fix



PushSlider



WallStoris
Barra de parede
27902XXX 50 cm
27904XXX 70 cm
● ○



WallStoris
Saboneteira
27912XXX
● ○



WallStoris
Saboneteira
27913XXX
● ○



WallStoris
Tampa para saboneteira
27925XXX
● ○



WallStoris
Prateleira
27915XXX
● ○



WallStoris
Cabide
27914XXX
● ○



WallStoris
Cabine fino
27929XXX
● ○



WallStoris
Toalheiro
27926XXX
● ○



WallStoris
Limpa-vidros
27916XXX
● ○



WallStoris
Suporte deslizante
27917XXX
● ○



WallStoris
Porta-escovas
27921XXX
● ○



WallStoris
Suporte para rolo de papel
com prateleira
27928XXX
● ○



WallStoris
Piaçaba
27927XXX
● ○



WallStoris Planet Edition
Rampa de duche
28911210 70 cm
●



WallStoris Planet Edition
Saboneteira
28912210
●



WallStoris Planet Edition
Prateleira
28917210
●



WallStoris Planet Edition
Cabide
28915210
●



WallStoris Planet Edition
Limpa-vidros
28913210
●



WallStoris Planet Edition
Suporte deslizante
28918210
●









WallStoris Planet Edition
Porta-escovas
28916210
●



XtraStoris Individual



-  Brushed Bronze
140
-  Brushed Black Chrome
340
-  Matt Black
670
-  Matt White
700
-  Brushed Stainless Steel
800
-  Polished Gold Optic
990

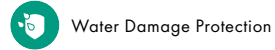

Water Damage Protection



XtraStoris Individual
Nicho de parede negro
mate com moldura de design
300/150/100
56095XXX



XtraStoris Individual
Nicho de parede branco
mate com moldura de design
300/150/100
56096XXX



XtraStoris Individual
Nicho de parede aço inoxidável
escovado com moldura de design
300/150/100
56094XXX





XtraStoris Individual
Nicho de parede negro
mate com moldura de design
300/300/100
56098XXX



XtraStoris Individual
Nicho de parede branco
mate com moldura de design
300/300/100
56099XXX







XtraStoris Individual
Nicho de parede em aço inoxidável
escovado com moldura de design
300/300/100
56097XXX



XtraStoris Minimalistic

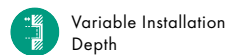

-  Matt Black
670
-  Matt White
700
-  Brushed Stainless Steel
800



Variable Installation
Depth



Water Damage Protection



XtraStoris Minimalistic
Nicho de parede sem moldura
300/150/100
56070XXX
Nicho de parede sem moldura
300/150/140
56076XXX







XtraStoris Minimalistic
Nicho de parede sem moldura
300/300/100
56073XXX
Nicho de parede sem moldura
300/300/140
56079XXX



XtraStoris Original



-  Concrete grey
380
-  Matt Black
670
-  Matt White
700
-  Brushed Stainless Steel
800

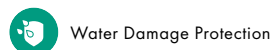

Water Damage Protection



XtraStoris Original

Nicho de parede com moldura integrada 300/150/100

56057XXX

Nicho de parede com moldura integrada 300/150/70

56092XXX



XtraStoris Original

Nicho de parede com moldura integrada 300/300/100

56061XXX

Nicho de parede com moldura integrada 300/300/70

56093XXX



XtraStoris Original

Nicho de parede com moldura integrada 300/600/100

56064XXX

Nicho de parede com moldura integrada 300/900/100

56067XXX



XtraStoris Original

Suporte para rolo de papel embutido

56065XXX



XtraStoris Original



Suporte para 6 rolos de papel higiênico embutido

56058XXX



XtraStoris Rock, Safe



-  Matt Black
670
-  Matt White
700
-  Stainless Steel Optic
800

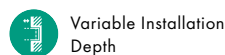

Variable Installation Depth



Water Damage Protection



XtraStoris Rock

Nicho de parede com porta ladrilhável 300/150/100

56082XXX

Nicho de parede com porta ladrilhável 300/150/140

56088XXX



XtraStoris Rock

Nicho de parede com porta ladrilhável 300/300/100

56085XXX

Nicho de parede com porta ladrilhável 300/300/140

56091XXX



XtraStoris Rock

Suporte para rolo de papel e piaçaba embutidos com porta ladrilhável

56062XXX



XtraStoris Rock

Porta-piaçaba embutido com prateleira de armazenamento e porta ladrilhada

56060XXX



XtraStoris Rock

Papeleira embutida com porta ladrilhável 300/150/140

56063XXX



XtraStoris Rock

Papeleira embutida com porta ladrilhável 300/300/100

56089XXX

Papeleira embutida com porta ladrilhável 300/300/140

56090XXX



XtraStoris Safe

Nicho de parede com porta ladrilhável e válvula de corte integrada 150/300/100

56100800

Zona de duche

Chuveiros, Acessórios



Adjustable Shower Head

O ângulo do chuveiro fixo pode ser ajustado e o jato de água pode ser adaptado individualmente.



AirPower

Mistura água com ar. Para um jato de água suave e com menos salpicos e gotas de duche leves mas volumosas.



CoolContact

Termostato com tecnologia de arrefecimento inovadora para evitar queimaduras e toques desagradáveis.



DropGuard

Esta função inovadora reduz o gotejamento após parar o chuveiro para apenas alguns segundos.



EasySplit

Este chuveiro fixo pode ser facilmente desmontado para substituir peças ou separado em componentes individuais.



EcoSmart+

Este chuveiro económico consome até 60% menos água do que o nosso modelo convencional graças a um limitador de caudal.



EcoSmart

Chuveiro que consome apenas 8 l/min e, por isso, reduz o caudal de água, graças a um limitador de caudal. Amigo do ambiente e amigo da carteira.



EcoStop+

Controlo total na poupança de água. A função EcoStop contribui para um duche mais sustentável, limitando inicialmente a quantidade de água a, no máximo, 10 l/min (a 3 bar). Ao pressionar de forma ativa e consciente a tecla EcoStop, a quantidade de água pode ser aumentada sempre que necessário.



FastDrain

A função de escoamento rápido e eficiente do chuveiro reduz o tempo de gotejamento após o duche.



FlexPower

Os jatos flexíveis e elásticos na cabeça de aspersão garantem maior conforto e eficiência durante o duche.



LowPressure

A tecnologia LowPressure permite o uso em pressões tão baixas quanto 0,2 bar. Adequado para caldeiras/permutadores de calor.



PushSlider

A altura do chuveiro de mão pode ser deslocada com uma só mão e suavemente com o toque de um botão.



QuickClean+

Os crivos de pulverização elásticos abrem e fecham sozinhos e evitam a acumulação de calcário.



QuickClean

Depósitos de calcário e sujidade podem ser simplesmente removidos com um dedo, criando menos necessidade de limpeza.



SafetyStop

Bloqueio de segurança acima de 40 °C - ajustador do limite da temperatura, que evita o escape de água excessivamente quente.



Rotatable Bath Spout

A bica da banheira pode ser girado sob o termostato quando não estiver em uso. Bonito e arrumado.



Select

Uma forma lúdica de controlar o fluxo de água, chuveiro ou tipo de jato com o simples toque de um botão.



VarioFix

Flexibilidade total de instalação utilizando furos existentes para uma fácil renovação.



WaterBoost

Prima e mantenha premido o botão lateral de impulso para aumentar temporariamente o caudal da água do chuveiro de mão.



Water Flow Control

Regula ativamente o consumo de água - a quantidade de água pode ser ajustada através do botão de controlo.



XXL Performance

Distribuição em larga escala da água no chuveiro para que todo o corpo fique envolto em gotas de bem-estar.



BalanceAir

Uma combinação harmoniosa de jato dinâmico e jato em forma de chuva que o mimia completamente.



ImpactRain

O jato de massagem com um design inovador cria uma sensação de duche intenso com apenas um pouco de água.



Intense PowderRain

Jato intenso composto por milhares de gotas microfinas. Completo, calmante e de poucos salpicos.



IntenseRain

Jato de água potente e estimulante que lava o cansaço e estimula o bem-estar.



Massage

Jato revigorante, focado e poderoso para o spa doméstico que permite que o stress do dia simplesmente desapareça.



MonoRain

Jato concentrado e extremamente suave, calmante para momentos de bem-estar e duchas hidroterapêuticos.



PowderRain

Gotas relaxantes e microfinas que envolvem o corpo de forma suave e silenciosa. Para momentos sensuais no duche.



Rain

Duche revigorante e energizante com jato do chuveiro em forma de chuva completo concebido para proporcionar-lhe um prazer diário.



RainAir

Completo jatao de chuva com gotas enriquecidas com ar para um duche suave, eficiente e indulgente.



RainAir XL

Jato do chuveiro de grandes dimensões em forma de chuva com gotas enriquecidas com ar para um duche suave, mas eficiente e indulgente ao mesmo tempo.



RainFlow

Poderosa corrente com efeito castata que cobre todo o corpo para um relaxamento maravilhoso.



RainStream

Jato que consiste em gotas individuais semelhantes a pérolas que revigora a mente, o corpo e a alma.



Shampoo

Jato de água energizante, estimulante e intenso que enxagua o champô num instante.



SoftRain

Jatos de água giratórios que acariciam suavemente por todo o corpo. Um ato de cuidado para a sua pele, mente e alma.



TurboRain

Jato do chuveiro em forma de chuva revigorante que oferece um frescor poderoso. Apenas o que é necessário de manhã ou após o exercício.



Whirl

Jato de massagem concentrado que ajuda a lavar bem e suavemente as tensões e o stress do dia-a-dia.



FurSpray

Tipo de jato especial para cães para enxaguar completamente o pelo.



LegSpray

Tipo de jato calmante para o seu cão. Limpa suavemente as pernas e outras partes sensíveis do corpo.



PawSpray

Jato extremamente suave para cães que limpa suavemente e rapidamente as patas sujas. Uma rotina sem stress para si e para o seu cão.

Ralos de chuveiro e de banheira



Adjustable Frame Height

A moldura é usada para levar facilmente o ralo do chuveiro ao nível do azulejo, criando um acabamento perfeito.



Dryphon

Um sifão sem água melhorado com alta capacidade de drenagem de 60 l/min e mínimo esforço de limpeza.



Easy Clean Siphon

O próprio sifão pode ser removido para limpeza, mesmo após a instalação do dreno.



High drainage capacity

Chuveiros fixos de grande dimensão requerem uma alta capacidade de drenagem. Este sifão consegue drenar até 60 l/min.



QuickClean

Fácil limpeza do ralo do chuveiro: remova a tampa com a ferramenta de remoção de grelha e limpe toda a sujidade e resíduos.



Resizable Cover Length

Este ralo de chuveiro pode ser facilmente encurtado no local para que se encaixe em qualquer tipo de área de duche.



Water Damage Protection

O conjunto de instalação de alta qualidade apresenta uma vedação pré-montada e é 100% à prova de água.



In-floor Installation

Ralo de duche que se adapta gratuitamente na instalação do pavimento em qualquer tipo de zona de duche.



One-sided Installation

Sistema de escoamento adequado para instalação na parede em qualquer tipo de área de duche - elegante e fiável.



Two-sided Installation

Uma solução de drenagem apelativa e fiável. Este sistema de escoamento de duche é instalado entre duas paredes.



Three-sided Installation

Ralo de duche adequado para instalação mural entre duas paredes laterais em qualquer tipo de zona de duche.

Controlo da água

Comandos de instalação embutida e instalação exterior



AirPower

Mistura o ar na água. Para um jato de água suave, com menos salpicos e gotas cheias e leves.



CoolContact

Termóstato com tecnologia de refrigeração inovadora, para uma experiência de duche tranquila.



EcoStop+/EcoStop

Controlo total na poupança de água. A função EcoStop+ contribui para um duche mais sustentável ao regular inicialmente a quantidade de água para, no máximo, 6 l/min, enquanto a função EcoStop regula o volume para, no máximo, 10 l/min (em ambos os casos a 3 bar). Ao pressionar de forma ativa e consciente a tecla EcoStop, a quantidade de água pode ser aumentada sempre que necessário.



QuickClean

Depósitos de calcário e sujidade podem ser simplesmente removidos com um dedo, criando menos necessidade de limpeza.



SafetyStop

Bloqueio de segurança acima de 40 °C - ajustador do limite da temperatura, que evita o escape de água excessivamente quente.



Select

Uma forma lúdica de controlar o fluxo de água, chuveiro ou tipo de jato com o simples toque de um botão.



Thermostat

Termóstato com regulação da temperatura integrado para temperatura constante da água.



Water Flow Control

Regule ativamente o consumo de água - a quantidade de água pode ser ajustada usando o botão de controlo.

Misturadoras



AirPower

Mistura o ar na água. Para um jato de água suave, com menos salpicos e gotas cheias e leves.



ComfortZone

Conforto em todos os níveis - a torneira adapta-se perfeitamente às configurações de lava-louça escolhidas.



CoolStart

Torneira que ajuda a poupar energia, permitindo que a água quente flua apenas quando a alavanca é movida ativamente.



EcoSelection

Na primeira posição da alavanca (Eco), o caudal é reduzido em cerca de 50%, e o caudal total é atingido na abertura máxima.



EcoSmart+

Torneira que permite poupar até 20% mais de água em comparação com os nossos modelos convencionais, graças a um limitador de caudal.



EcoSmart

Torneira que utiliza apenas 5 l/min e, por isso, reduz a água graças a um limitador de caudal. Amigo do ambiente e amigo da carteira.



LowPressure

A tecnologia LowPressure permite o uso em pressões tão baixas quanto 0,2 bar. Adequado para caldeiras/permutadores de calor.



Pull-out Faucet

Maior liberdade de movimentos e máxima flexibilidade ao redor do lavatório, em tarefas como lavar o cabelo.



QuickClean

Depósitos de calcário e sujidade podem ser simplesmente removidos com um dedo, criando menos necessidade de limpeza.



Remove & Clean

Remova e limpe o perlador rapidamente com a ajuda de uma moeda - sem necessidade de ferramentas.



Select

Basta premir um botão para regular o fluxo de água no lavatório.



Sensor Activation

Misturadora contactless que responde aos raios infravermelhos. A água só flui quando a misturadora sente o calor das mãos.

Zona do lavatório

AquaUnit



ComfortZone

Conforto em todos os níveis - a torneira adapta-se perfeitamente às configurações de lava-louça escolhidas.



Made to fit NoiseReduction

Para uma fácil instalação, este produto vem com um tapete insonorizado que se adapta à sua forma.



QuickClean+

Os crivos de pulverização elásticos abrem e fecham sozinhos e evitam a acumulação de calcário.



Thermostat

Termostato com regulação da temperatura integrado para temperatura constante da água.



LaminarSpray

Jato cristalino para o lava-louça sem ar misturado, perfeito para encher rapidamente os recipientes.



Rain

Convindicativo, jato total a partir de baixo - eficaz, revigorante e relaxante ao mesmo tempo.

Lavatórios



HygieneEffect

Esmalte de alta qualidade que reduz as bactérias no produto (refere-se exclusivamente às seguintes bactérias: Escherichia coli CECT 434 e Staphylococcus aureus CECT 239 (teste efetuado de acordo com a norma JIS Z 2801:2010)).



Made to fit NoiseReduction

Para uma fácil instalação, este produto vem com um tapete insonorizado que se adapta à sua forma.



SmartClean

Esmalte de alta qualidade que evita a aderência de partículas de sujidade ao produto. Para mais higiene e menos esforço de limpeza.

Móveis de casa de banho



AntiFingerprint

Tecnologia de alta qualidade contra impressões digitais. Para rotinas matinais e noturnas des preocupadas na casa de banho.



MoistureProof

Este produto de alta qualidade é feito de material duradouro adequado para casas de banho.



PushOpen

Estas gavetas e portas são extremamente fáceis de agarrar e abrir. Basta dar-lhes um pequeno toque.



SmartStorage

O inteligente sistema de divisórias internas para as gavetas oferece espaço de armazenamento individual e flexível.



SmoothSurface

A superfície deste móvel possui uma sensação tátil ótima e uniforme. Para toques agradáveis e um aspeto bonito.



SoftClose

As gavetas e portas são fechadas de forma suave e silenciosa - graças aos amortecedores integrados.

Espelho



AntiFog

O sistema de desembaciamento integrado evita efetivamente que a superfície do espelho embaçie - para uma visão clara.



MoistureProof

Este produto de alta qualidade é feito de material duradouro adequado para casas de banho.



SmartTouch

Basta tocar levemente nos ícones na superfície do espelho e várias funções são ativadas ou desativadas.



Touchless Sensor

Esta iluminação é controlada através de sensores infravermelhos. Um movimento de mão sob o espelho é suficiente.

Zona da sanita

Sanita-bidé



AquaHelix Flush

Tecnologia de vórtice de água que limpa o interior da sanita de forma poderosa e silenciosa.



Auto Open

Para maior conforto e higiene, a tampa da sanita abre e fecha automaticamente através de um sensor.



HygieneEffect

Esmalte de alta qualidade que reduz as bactérias no produto (refere-se exclusivamente às seguintes bactérias: Escherichia coli CECT 434 e Staphylococcus aureus CECT 239 (teste efetuado de acordo com a norma JIS Z 2801:2010)).



Luz noturna

Para uma orientação segura e agradável na casa de banho durante a noite.

Sanita-bidé



Odor Extraction

Graças ao sistema de extração de odores sob o assento, os odores desagradáveis na casa de banho são uma coisa do passado.



QuickRelease

Este sistema de dobradiça é fácil de soltar. Para uma remoção rápida do assento da sanita e uma limpeza fácil.



Seat Heating

Aquecimento integrado do assento, para uma sensação de calor aconchegante e maior relaxamento na casa de banho.



SmartClean

Esmalte de alta qualidade que evita a aderência de partículas de sujidade ao produto. Para mais higiene e menos esforço de limpeza.



SoftClose

O assento e a tampa da sanita fecham-se suave e silenciosamente – graças aos amortecedores integrados nas dobradiças.



UV Disinfection

A haste do chuveiro é desinfetada automaticamente por luz UV após cada utilização (exclusivamente Staphylococcus aureus (AS 1.89) e Escherichia coli (AS 1.90), Teste GB/T 23131-2019).



User Profiles

Para uma utilização mais conveniente, as definições pessoais podem ser guardadas em dois perfis de utilizador.



Warm Air Dryer

Com uma temperatura ajustável em vários níveis, o secador de ar quente proporciona ainda mais conforto e complementa na perfeição a sensação de bem-estar na sanita.



LadyWash

Experiência de lavagem particularmente delicada com um jato muito suave, perfeitamente adaptado às necessidades das mulheres.



Oscillation

Mova a haste de aspersão para a frente e para trás, proporcionando uma lavagem confortável e sobremaneira completa.



Pulsation

Muda o modo de aspersão selecionado para massagem. Para uma experiência de lavagem excepcionalmente agradável.



RearWash

Lavagem suave e completa com gotas grandes e enriquecidas com ar para um conforto máximo, todos os dias.

Sanitas, bidés, urinóis



AquaChannel Flush

Limpeza eficaz do interior da sanita ativada por jatos de água direcionados de forma potente.



AquaFall Flush

Limpeza potente do interior da sanita Rimless através de um jato de água simétrico.



AquaHelix Flush

Tecnologia de vórtice de água que limpa o interior da sanita de forma poderosa e silenciosa.



EcoSmart

Sanita que pode atingir excelentes resultados de descarga com apenas 4,5 l por descarga (é necessário um autoclismo adequado).



HygieneEffect

Esmalte de elevada qualidade que reduz as bactérias no produto (refere-se exclusivamente às seguintes bactérias: Escherichia coli ATCC 8739 e Salmonella enterica ATCC 13076 (teste efetuado de acordo com a norma ISO 22196: 2011-08)).

Made to fit
NoiseReduction

Para uma fácil instalação, este produto vem com uma membrana insonorizada que se adapta à sua forma.



QuickRelease

Este sistema de dobradiça é fácil de soltar. Para uma remoção rápida do assento da sanita e uma limpeza fácil.



SmartClean

Esmalte de alta qualidade que evita a aderência de partículas de sujidade ao produto. Para mais higiene e menos esforço de limpeza.



SoftClose

O assento e a tampa da sanita fecham-se suave e silenciosamente – graças aos amortecedores integrados nas dobradiças.

Acessórios e nichos de parede

Acessórios



EasyClick

Cabides, cestas e outros acessórios podem simplesmente ser anexados à barra de parede e removidos ou reorganizados ao gosto de cada um.



Glue or Screw Fix

O acessório pode ser fixado com a cola que acompanha o produto – ou pode ser parafusado.



MoistureProof

Este produto de alta qualidade é feito de material duradouro adequado para casas de banho.



PushSlider

A altura do chuveiro de mão pode ser deslocada com uma só mão e suavemente com o toque de um botão.



ScrewFixation

The accessory can be mounted securely and stylishly on the wall with just a few screws and hand movements.

Nichos de parede

Variable Installation
Depth

Os nichos de parede com uma profundidade de instalação variável proporcionam uma aparência individual nas paredes.



Water Damage Protection

O conjunto de instalação de alta qualidade apresenta uma vedação pré-montada e é 100% à prova de água.

hansgrohe

Life is waterful.



Basta escanear o código para
conhecer toda a gama hansgrohe.

Portugal

Hansgrohe SA
Water Studio Lisbon
Rua Professor Sousa da Câmara,
Nr 128 Loja D
1070 - 217 Lisboa
T + 351 210 544 842
info@hansgrohe.pt
www.hansgrohe.pt

Headquarters

Hansgrohe SE
P.O. Box 1145
D-77757 Schiltach
Tel. +49 7836 51-0
Fax +49 7836 51-1300
info@hansgrohe.com
www.hansgrohe.com



Descubra a hansgrohe online e nas redes sociais.

Todos os produtos estão sujeitos à disponibilidade. A disponibilidade pode ser temporariamente afetada por falta de stock, interrupções da cadeia de abastecimento ou outros eventos de força maior. Contacte-nos para mais detalhes.

FSL Label

Barcode

pt-PT-Catálogo de casas de banho 2026 · Sujeito a alterações técnicas e diferenças de cor, devido ao processo de impressão.
Form-Nr: 84121134 - 03/26/10 · Printed in Germany · Printed on 100% chlorine free bleached paper.