

AXOR



CENNIK NOWOŚCI 2024

Spis treści

MARKA AXOR	4
AXOR Citterio C	41
AXOR ShowerSelect ID	71
AXOR iBox	87



W nowoczesnym projektowaniu łazienek coraz większy nacisk kładzie się na wyrażenie własnego stylu. Marka AXOR już od 30 lat jest synonimem indywidualnej aranżacji łazienek. Naszym klientom oddajemy do dyspozycji imponująco bogaty asortyment ponad 2000 produktów wchodzących w skład kolekcji AXOR. W niniejszej publikacji prezentujemy produkty awangardowe wraz z najistotniejszymi argumentami sprzedaży, abyście mogli zachwycić swoich klientów marką AXOR. Przedstawiamy również usługi indywidualizacji, takie jak AXOR FinishPlus i AXOR Signature, które stwarzają jeszcze więcej możliwości tworzenia indywidualnych łazienek. Więcej o tym, w jaki sposób marka AXOR, dzięki zastosowaniu nowych materiałów, zmienia kontakt z armaturą w zmysłowe i estetyczne doświadczenia, można dowiedzieć się z rozdziału „Indywidualizm w łazience”.

Dla nas pomieszczenia są więcej niż domem. Są źródłami inspiracji, dzięki którym codzienne czynności mogą być świadomymi rytuałami. A przedmioty, z których korzystamy podczas tych rytuałów, odzwierciedlają nie tylko nasze estetyczne upodobania, lecz także osobowość.

From personalities

Nasze ikoniczne produkty do luksusowych łazienek i kuchni powstają w wyniku współpracy z czołówką najlepszych projektantów naszych czasów, których pomysły rzucają wyzwanie nawykowemu postrzeganiu form i odmieniają codzienność. Z ludźmi, dla których indywidualizm jest kwintesencją życia, a design – wyrazem osobowości.

for personalities

Łazienka i kuchnia należą do najbardziej intymnych przestrzeni życiowych, w których zwyczajnie troszczymy się o siebie. Żywiół wody, który nam w tym towarzyszy, jest drogocennym dobrem. Poprzez niepowtarzalny design nadajemy temu żywiółowi formę, która wiernie wyraża świadomość jego wartości.

FROM PERSONALITIES
FOR PERSONALITIES

Historia sukcesu marki AXOR

AXOR od ponad 30 lat wspiera architektów, projektantów wnętrz i wymagających użytkowników w ekspresji ich osobowości. Jak żadna inna marka, AXOR trwale zmienia wzornictwo oraz postrzeganie armatury i łazienek – od funkcjonalnych pomieszczeń sanitarnych po indywidualne przestrzenie dobrego samopoczucia.

W 1981 roku Klaus Grohe zleca projekt pierwszej designerskiej armatury dla Hansgrohe Group, Allegroh. Jego autorem jest pracownia Esslinger Design, z której wywodzi się słynne biuro projektowe Frog Design. Pierwsza kolekcja armatury w kolorze, UNO, jest innowacyjną rynkową sensacją. W latach 90. wzornictwo staje się wyznacznikiem prestiżu, a Klaus Grohe odkrywa jego potencjał w branży sanitarnej. W ten sposób rozpoczyna się historia sukcesu marki AXOR, będącej synonimem luksusowych produktów, które zmieniają łazienkę i kuchnię w bardziej osobistą przestrzeń – inspirowanych i tworzonych przez światowej sławy, renomowanych projektantów.



- 2006 AXOR Massaud i AXOR Montreux
- 2007 AXOR Citterio M
- 2008 AXOR ShowerCollection – pierwsza kolekcja prysznicowa
- 2009 AXOR Urquiola
- 2012 AXOR Starck Organic
- 2013 AXOR WaterDream oraz premiera rynkowa produktów z kolekcji pryszniców marki AXOR według projektu Front i Nendo

1993

Powstanie marki AXOR



AXOR Citterio



- 1994 AXOR Starck: prezentacja Salon d'eau projektu Philippe'a Starcka
- 2000 AXOR WaterDream z udziałem PHOENIX – innowacyjna łazienka koncepcyjna
- 2003 AXOR Citterio
- 2004 AXOR Starck – Odświeżone wzornictwo
- 2005 W ramach AXOR WaterDream swoje projekty prezentują Patricia Urquiola, Jean-Marie Massaud i Ronan & Erwan Bouroullec

2003

2014



- 2014 AXOR Starck V, AXOR Citterio E i Akcesoria AXOR Universal
- 2015 Produkty prysznicowe AXOR One według projektu Barber Osgerby oraz AXOR WaterDream we współpracy z Wyższą Szkołą Wzornictwa ÉCAL
- 2016 AXOR WaterDream „Create your own spout”

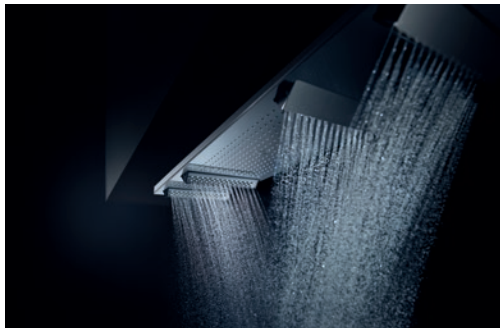

2017

AXOR Prysznicie
PowderRain

2017 Redesign kolekcji AXOR Uno i AXOR prysznicie – z innowacyjnym strumieniem PowderRain

2018 AXOR MyEdition



2019 AXOR Edge

2021



2021 AXOR One
AXOR Citterio w wariacie z uchwytem dźwigniowym
AXOR Akcesoria Universal Circular

2022 AXOR Conscious Showers
Akcesoria AXOR Universal Rectangular
AXOR Kolumna prysznicowa Starck Nature



2023

2023 AXOR ShowerComposition
AXOR Suite Umywalki i Wanny
AXOR Drain
AXOR One Biały Matowy

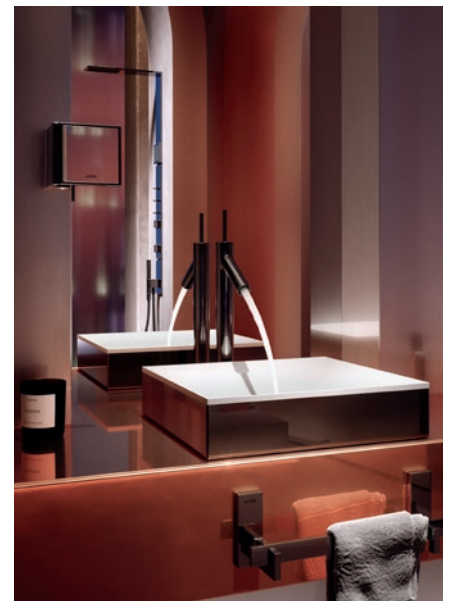

Philippe Starck

WIZJONER DESIGNU

Philippe Starck to jeden z najśłynniejszych współczesnych projektantów i architektów wnętrz. Wolny duch wyróżniający się niekonwencjonalnym stylem, ekstrawertyczny i zaskakujący. Starck łamie schematy i bawi się materiałami. Jego kreacje, będące wizją lepszego świata, świadczą o odpowiedzialności za społeczeństwo i środowisko.



Barber Osgerby

PRZEDSTAWICIELE NURTU PROJEKTOWANIA
INTERAKCJI

Barber Osgerby ucieleśnia filozofię Interaction Design czyli projektowania interakcji. Pod tym pojęciem kryją się różne rodzaje interakcji użytkownika z produktem – to, co użytkownik widzi, słyszy i czego potrzebuje. To sztuka projektowania, która przyniosła projektantom międzynarodowe zamówienia publiczne i nagrody, między innymi tytuł „Royal Designer for Industry” oraz Order Imperium Brytyjskiego.

Jean-Marie Massaud

SZTUKA PROJEKTOWANIA,
KTÓRA ŁĄCZY CZŁOWIEKA I PRZESTRZEŃ

Niepowtarzalny styl Massaud dostarcza impulsów – od wzornictwa produktowego po architekturę. Jego kreacje mają poruszać ludzi i tworzyć dla nich lepszą przestrzeń życiową.

Pozostając pod silnym wpływem piękna i użyteczności natury, tworzy synergie człowieka, designu i przestrzeni.



Antonio Citterio

MISTRZ ELEGANCI

Antonio Citterio, jak nikt inny, ukształtował włoski design. Jako architekt, projektant i perfekcjonista tworzy luksusowe obiekty, wnętrza i koncepcje architektoniczne dla wiodących światowych marek. Jego styl stanowi bezkompromisowe połączenie ponadczasowych form i wysokiej jakości materiałów, zawsze w duchu dążenia do perfekcji i włoskiej elegancji.



Patricia Urquiola

MISTRZYNI MIESZANINY STYLÓW

Hiszpańska projektantka wzbogaca międzynarodową scenę architektury i designu projektami o kobiecym charakterze. Umiejętnie łączy style, wzory i materiały. Zaskakuje kwiatowym dekolorem i zmysłową haptką, a jej kreacje rozbudzają ciekawość.

PHOENIX

DESIGN DLA PRAWDZIWEGO ŻYCIA

Projekty PHOENIX są dostosowane do rzeczywistych potrzeb i życzeń ludzi w ich codziennym życiu. Poruszają serca i wybiegają w przyszłość, nieustannie napędzane logiką, moralnością i magią.



Nendo

POETYCKI DESIGN Z JAPONII

Kreacje Okiego Sato łamią konwencjonalne perspektywy. A przy tym są intuicyjne w odbiorze. Nazwa jego biura w tłumaczeniu to „masa plastyczna”. Sugeruje ona kontekst zabawy towarzyszący projektowaniu. Takie podejście wyniosło go na szczyt międzynarodowej sceny designu.



Front

AWANGARDZISTKI ZE SZWECJI

Ich wzornictwo nie jest uznawane za typowo skandynawskie. To eksperymentalna gra z efektami wizualnymi, inspirowana modą, filmem czy nauką. Znakiem rozpoznawczym projektantek jest ironiczny punkt widzenia i radość z zaskakiwania. Cechy, które zachwyciły międzynarodową scenę designu.



Dlaczego

5 ARGUMENTÓW PRZEMAWIAJĄCYCH ZA MARKĄ AXOR

01 Różnorodność wzornictwa

Marka AXOR współpracuje z projektantami o międzynarodowej renomie. Projektanci i ich bardzo indywidualny styl twórczy kształtują stylistyczną różnorodność i bogactwo asortymentu AXOR. Ich podejście do projektowania nieustannie wyznacza nowe standardy – wyraża się to w awangardowych projektach, których wzornictwo jest innowacyjne i ponadczasowe zarazem. W ramach AXOR WaterDreams projektanci o bardzo zróżnicowanych specjalizacjach, w atmosferze wolności twórczej nieskrępowanej wymogami produktowymi, pracują nad własną wizją łazienki przyszłości. Ich pomysły stanowią impulsy dla ewolucji przestrzeni, jej zastosowań i pasujących do niej produktów.

Niżej wymienione kolekcje dały początek wyjątkowym doznaniom zmysłowym i estetycznym w kontakcie z wodą, proponując innowacyjne rodzaje strumieni i absolutnie nowatorską formę prezentacji wody:

- AXOR Massaud i jej naturalny strumień wodospadowy
- AXOR Starck Organic i jej łagodny strumień prysnicowy – po raz pierwszy w kombinacji z baterią
- AXOR Starck V i jej imponujący wir wodny
- AXOR MyEdition i PowderRain – w symbiozie z wzornictwem baterii

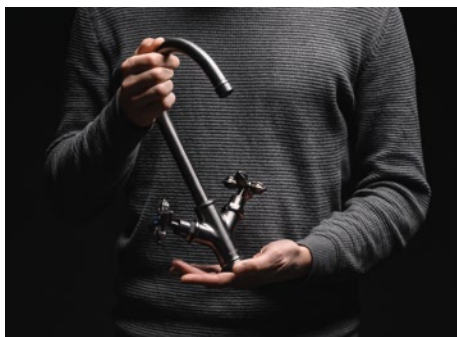

02 Indywidualizacja

Ekskluzywne usługi indywidualizacji oferowane pod postacią AXOR FinishPlus i AXOR Signature odpowiadają na rosnące oczekiwania klientów co do możliwości nadania indywidualnego charakteru produktom łazienkowym. Dzięki barwnym wariantom powierzchni PVD oraz skrojonym na miarę rozwiązaniom, produkty AXOR stają się absolutnymi unikatami.

03 Made in Germany

W fabryce marki AXOR w niemieckim Schiltach, gdzie znajduje się jej główna siedziba, powstają najwyższej klasy markowe produkty, nacechowane wysoką jakością niemieckiej inżynierii oraz pełnym oddaniem precyzji w każdym detalu. Nasz know-how bazuje na ponad 120-letnim doświadczeniu Grupy Hansgrohe oraz eksperckiej wiedzy każdego z pracowników. AXOR jest również liderem innowacyjnych technologii produkcji, na przykład obrabiarki diamentowej najnowszej generacji do niezwykle precyzyjnego frezowania powierzchni produktów z kolekcji AXOR Edge.



04 Obecni na całym świecie

Jako część Grupy Hansgrohe marka AXOR jest reprezentowana na całym świecie przez 33 spółek i 21 biur handlowych oraz dostarcza swoje produkty do ponad 146 krajów. Baterie, prysznice i baterie kuchenne marki AXOR można spotkać pod najlepszymi adresami, w najlepszych hotelach i restauracjach. Architekci, projektanci i inwestorzy z całego świata zaufali jakości produktów marki AXOR oraz doradztwu oferowanemu przez jej ekspertów.

05 Międzynarodowe nagrody

Potwierdzeniem osiągnięć w dziedzinie wzornictwa – wyrażonym przez niezależnych, renomowanych ekspertów branżowych – są liczne nagrody przyznane marce AXOR, które od samego początku istnienia marki wyróżniają jej pierwszorzędne wzornictwo produktowe. Zaliczają się do nich, między innymi:

- Red Dot Best of the Best za AXOR Edge
- iF Design Award Gold za AXOR ShowerComposition, AXOR One i AXOR Uno
- Green Design Award za AXOR Starck Organic



reddot design award

AXOR koncentruje się na projektowaniu produktów o najwyższej jakości. Zgodnie z ideą zrównoważonego rozwoju.

AXOR przyczynia się do tworzenia bardziej ekologicznej przyszłości, tworząc luksusowe produkty, które będą służyć przez wiele lat. Marka postępuje zgodnie z wytycznymi ekoprojektu i promuje rozsądną konsumpcję.

AXOR to część Grupy Hansgrohe, w związku z czym uczestniczy w inicjatywie Science Based Targets. Nasze produkty, opracowywane wyłącznie w Europie, mają ponadczasowy charakter i służą przez długi czas. Dziewięćdziesiąt procent produktów z naszej oferty produkowanych jest w AXOR Center for Excellence zlokalizowanym w Schwarzwaldzie.

W 2022 r. Grupa Hansgrohe zaczęła stosować zieloną energię elektryczną we wszystkich międzynarodowych zakładach produkcyjnych. Przełożyło się to na redukcję emisji o 26 000 ton CO₂ rocznie. „Grupa Hansgrohe definiuje status ECO jako redukcję zużycia wody i/lub energii w produktach wykorzystujących wodę o co najmniej 22 procent w porównaniu do stanu wyjściowego z roku 2020”.

Jako część Grupy Hansgrohe, AXOR angażuje się w realizację pięciu Celów Zrównoważonego Rozwoju ONZ.

Trwały design stworzony z myślą o długowieczności

Produkty AXOR są zaprojektowane tak, aby można było je serwisować przez cały okres użytkowania. Wszelkie prace konserwacyjne czy naprawcze można przeprowadzić z łatwością bez użycia specjalnych narzędzi. AXOR szczyci się doskonałą jakością produktów i zapewnia gwarancję producenta, która znacznie przekracza prawnie wymagane okresy. Aby klienci mogli spać spokojnie, AXOR gwarantuje dostępność części zamiennych do naszych produktów przez okres aż piętnastu lat. To aż pięć lat dłużej, niż wymagają tego przepisy.

Więcej informacji:

<https://www.axor-design.com/pl/wsparcie/gwarancja>



Przez niemal 30 lat niezmienna współpraca AXOR z projektantem Philippem Starckiem wyznaczała nowe standardy zrównoważonego rozwoju poprzez ponadczasowe, minimalistyczne projekty, stworzone z myślą o długowieczności.

Oszczędzanie wody ma kluczowe znaczenie dla AXOR

Woda to jeden z naszych najcenniejszych zasobów. To dlatego nie poprzestaniemy na wprowadzaniu do oferty wodoszczędnych produktów, takich jak prysznice AXOR Conscious Showers. Na przestrzeni najbliższych lat oferta zostanie zmodyfikowana, a oszczędność wody zyska jeszcze ważniejsze miejsce. Dlaczego? Ponieważ ograniczanie zużycia wody przekłada się także na zmniejszenie energii niezbędnej do jej podgrzania. A to wszystko skutkuje redukcją śladu węglowego.

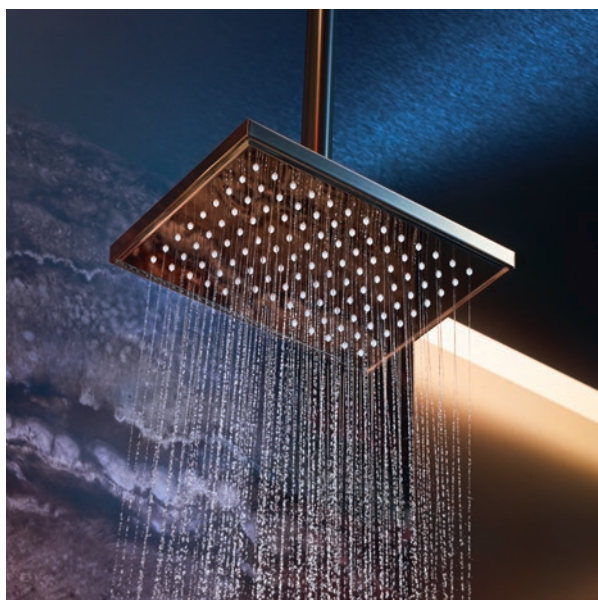

Zgodnie z planami marki AXOR wszystkie produkty zużywające wodę do 2030 r. będą zgodne ze specyfikacjami „EKO”. Oznacza to, że oferta będzie obejmować wyłącznie wyroby wyposażone w wodoszczędne rozwiązania – bez jakichkolwiek kompromisów w kwestii doskonałej funkcjonalności i wydajności. Więcej informacji: <https://pro.hansgrohe.pl/wartosc-dodana/technologie/ecosmart>

Nasz wodoszczędny prysznic AXOR Conscious zapewnia obfity strumień wody.

Kooperacja pozostaje w centrum misji AXOR

AXOR dąży do produkcji z poszanowaniem zasobów. Poza projektowaniem wszystkich produktów AXOR wyłącznie w Europie, i produkowaniem 90% z nich w AXOR Center for Excellence zlokalizowanym w Szwarzwaldzie, marka utrzymuje długotrwałe relacje z regionalnymi dostawcami, którzy ogromną wagę przykładają do zrównoważonego rozwoju. Co więcej marka opracowała konkretne wytyczne dotyczące ekoprojektu z myślą o zaprojektowaniu całej serii produktów w przyszłości.



Zapewnienie uczciwych warunków pracy pozostaje w centrum misji marki AXOR urzeczywistniającej ideę zrównoważonego rozwoju.

Tworzyć więcej, zużywać mniej: wytyczne AXOR ws. ekoprojektu

Zarządzanie materiałami to zasadniczy aspekt strategii marki AXOR w kwestii zrównoważonego rozwoju. Poprzez design, produkcję i wydłużony cykl życia produktu AXOR wdraża cały wachlarz działań mających na celu ograniczenie wpływu na środowisko.

Zamykanie obiegu

Nasze produkty można całkowicie podzielić według typu, dzięki czemu elementy nadające się do recyklingu można ponownie wprowadzić do obiegu materiałowego, czy to przez recykling prowadzony przez klienta, czy to przez odbiór produktu wraz z późniejszą regeneracją/recyklingiem przez Hansgrohe.

Prostota

Poprzez innowacyjny design AXOR sprawia, że produkty zbudowane są z elementów i części, które mogą być powszechnie wykorzystywane także w innych wyrobach należących do naszej oferty. Przekłada się to na prostotę i ograniczenie kosztów.

Mniejsze ilości materiału

AXOR dąży do tego, by przy wytwarzaniu produktów maksymalnie ograniczyć ilość surowców. Co więcej AXOR podejmuje działania, by znaleźć zrównoważone, ekologiczne alternatywy dla powszechnie stosowanych materiałów. To dlatego w naszych produktach nie spotyka się niedających się rozdzielić kompozytów czy mieszanek materiałów.

Mniej powłok

Produkty AXOR są wytrzymałe nawet bez powłok. Jednak gdy powłoki są niezbędne, nakłada się je z wykorzystaniem ekologicznych technologii, przy użyciu jak najmniejszej ilości surowców. Ograniczenie grubości powłoki do minimum sprawia, że komponenty można poddawać recyklingowi.

Czystość

Design produktów AXOR i dobór materiałów zapobiegają osadzaniu się zanieczyszczeń i powstawaniu osadów. Wszystko to sprawia, że czyszczenie jest naprawdę proste i możliwe bez użycia agresywnych, szkodliwych dla środowiska środków czyszczących.

Neutralność klimatyczna* od 2022 r.



Po udanym przejściu na zieloną energię w zakładzie w niemieckim Schiltach spółka Hansgrohe na początku 2022 r. wdrożyła te same zasady we wszystkich międzynarodowych zakładach produkcyjnych. Przekłada się to na ograniczenie emisji CO₂ o ponad 26 000 ton w skali roku. Następcze analizy badające efektywność energetyczną w zakładach produkcyjnych firmy Hansgrohe znajdujących się we Francji, Chinach i Niemczech zidentyfikowały nowe możliwe środki zrównoważonej produkcji. Wśród nich można wymienić:

- elektrociepłownię i fotowoltaikę,
- prognozowanie obciążenia szczytowego i nasłonecznienia.

W zakładzie w Szanghaju marka AXOR już zaczęła stosować pompy ciepła w systemie ogrzewania wanien galwanicznych.

Wszystkie międzynarodowe zakłady produkcyjne wyznaczyły również własne, ambitne cele w zakresie zrównoważonego rozwoju, jeśli chodzi o zużycie wody i energii oraz generowanie odpadów. W wyniku tych starań wszystkie zakłady Grupy Hansgrohe na całym świecie w 2022 r. osiągnęły neutralność klimatyczną.

*Neutralność klimatyczna odnosi się do emisji gazów cieplarnianych z zakresu 1 oraz 2 (emisje bezpośrednie i zużycie energii w zakładach) zgodnie z Protokołem Gazów Cieplarnianych (ang. Greenhouse Gas Protocol). Grupa Hansgrohe podejmuje działania mające na celu ograniczenie emisji we wszystkich możliwych obszarach. Pozostałe emisje kompensujemy w drodze uznanych, certyfikowanych projektów z obszaru ochrony klimatu. Więcej informacji można znaleźć na stronie internetowej <https://www.hansgrohe-group.com/en/about-us/sustainability>.

Cele Zrównoważonego Rozwoju ONZ

Woda to życie. Woda to też nasza pasja. Tworzymy inspirujące chwile, chroniąc ten cenny zasób. W ten sposób bierzemy na siebie odpowiedzialność za ludzi i za środowisko. Grupa Hansgrohe angażuje się w realizację pięciu Celów Zrównoważonego Rozwoju ONZ:

1. Dobre zdrowie i jakość życia
2. Czysta woda i warunki sanitarne
3. Wzrost gospodarczy i godna praca
4. Odpowiedzialna konsumpcja i produkcja
5. Działania w dziedzinie klimatu



Maksymalny zakres serwisu



AXOR FINISHPLUS I AXOR SIGNATURE

Poprzez usługi indywidualizacji, marka AXOR wychodzi naprzeciw osobistym oczekiwaniom klientów, aby nadać aranżacjom wnętrz niepowtarzalny charakter. Więcej informacji pod adresem: axor-design.pl



5 LAT GWARANCJI PRODUCENTA

Nasza gwarancja producenta wykracza ponad ustawowy okres czasu i potwierdza tym samym standardy jakości marki AXOR. Oprócz tego surowa kontrola jakości jest wdrożona już na etapie produkcji, dzięki czemu nasze produkty spełniają wysokie wymogi niezależnych instytutów kontroli i regulacji prawnych. Więcej informacji na temat gwarancji znajdziesz na stronie: www.axor-design.pl/wsparcie/gwarancja



15 LAT GWARANCJI NA DOSTĘPNOŚĆ CZĘŚCI ZAMIENNYCH

Aż 15 lat gwarancji na dostępność części zamiennych do produktów marki AXOR zapewnia bezpieczeństwo inwestycyjne. Wszystkie informacje i produkty można szybko i łatwo znaleźć w katalogu części zamiennych online: czesci.hansgrohe.pl



STRONY INTERNETOWEJ DLA PROFESJONALISTÓW

Na naszym portalu dla profesjonalistów partnerzy handlowi, architekci i instalatorzy znajdą informacje, dane projektowe i ceny wszystkich produktów, a także praktyczne wskazówki przydatne przy profesjonalnym projektowaniu łazienek i doradztwie. Więcej informacji pod adresem: pro.hansgrohe.pl

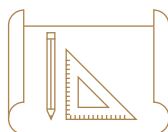

DANE PROJEKTOWE

Instrukcje montażu i instrukcje serwisowe, rysunki wymiarowe, pliki projektowe BIM i dane 3D, pomocne w optymalizacji projektu łazienki z zastosowaniem produktów marki AXOR, są również dostępne na naszym portalu dla profesjonalistów: pro.hansgrohe.pl



TEST COMFORTZONE

W rodzimym centrum testowym wylaniane są perfekcyjne kombinacje baterii i umywalek. W tym celu sprawdza się pasujące do produktów AXOR umywalki wiodących producentów pod względem optymalnej funkcjonalności i estetyki. Wszystkie rekomendowane kombinacje prezentujemy na stronie odpowiedniej kolekcji marki AXOR: axor-design.pl



MISTRZOWSKI SERWIS

Specjaliści ds. serwisu marki AXOR to wykształceni mistrzowie branży sanitarnej, którzy służą doradztwem w przypadku zapytań technicznych – telefonicznie i mailowo. W razie potrzeby doradcy są do dyspozycji pod adresem e-mail: serwis@hansgrohe.pl



DORADZTWO PROJEKTOWE

AXOR służy profesjonalnym wsparciem i doradztwem w zakresie przetargów i projektów inwestycyjnych na całym świecie. W razie potrzeby prosimy o kontakt z Ewą Wojcik, tel.: +48 601 837 124, adres e-mail: ewa.wojcik@hansgrohe.pl



EKSPOZYCJA ŁAZIENKOWA

Marki AXOR można doświadczyć na żywo w lokalizacjach całego świata: ekspozycja WaterStudios w Warszawie jest źródłem inspiracji i punktem spotkań i szkoleń dla partnerów handlowych, architektów i projektantów wnętrz. W Aquademii, która znajduje się w głównej siedzibie marki w Schiltach, w Niemczech, odwiedzający goście mogą przechadzać się po świecie łazienek i kuchni zlokalizowanym na powierzchni 1000 metrów kwadratowych. Znajduje się tu muzeum historii łazienki, firmy i marki, w którym organizowane są regularnie różne wydarzenia, a także Showerworld, gdzie można na żywo przetestować prysznic podczas kąpieli.



AQUADEMIA HANS GROHE ONLINE

Nowo powstała Aquademia Hansgrohe Online jest dostępna na stronie internetowej dla partnerów. W tym miejscu partnerzy z obszaru handlu i rzemiosła mogą czerpać z kompleksowej wiedzy na tematy związane z produktami i technologiami sanitarnymi, a także nietechnicznymi kwestiami.

Więcej informacji na: aquademie-seminars.hansgrohe.com

Ikony designu i różnorodność stylów

Od klasyki po styl nowoczesny: baterie, prysznice, umywalki, wanny i akcesoria AXOR. Unikatowe, awangardowe dzieła i kompletne kolekcje. Stworzone we współpracy ze światowej sławy projektantami. Bezkompromisowa jakość. Innowacje pełne pionierstwa. W pogoni za doskonałością.



AXOR One



AXOR Edge



AXOR MyEdition



AXOR Starck



AXOR
Starck Organic



AXOR Citterio



AXOR Citterio E



AXOR Citterio M



AXOR Urquiola



AXOR Massaud



AXOR Uno



AXOR Montreux



AXOR Prysznice



AXOR Akcesoria



AXOR Armatura elektroniczna



AXOR Umywalki i wanny



AXOR Baterie kuchenne



AXOR Drain i inne systemy
odpływowe



AXOR Zestawy
podstawowe

Bezkompromisowe innowacje

Pionierskie pomysły. Kształtowanie wody w orzeźwiające strumienie, otulające kokony i zmysłowe strumienie.

Intuicyjne systemy. Proste w użyciu, łatwe do czyszczenia i przyjazne dla środowiska. Promowanie świadomego i sumiennego korzystania z wody. Dzięki intensywnym pracom badawczo-rozwojowym technologie marki AXOR są produkowane w Niemczech na najwyższym poziomie standardów jakości – naszych własnych. W pogoni za doskonałością.



TECHNOLOGIA AIRPOWER:

W rezultacie wzbogacenia wody powietrzem powstają imponujące rozmiarem krople, które delikatnie dotykają skóry.



TECHNOLOGIA POWDERRAIN:

Silikonowe dysze z kilkoma mikrootworami w każdej z nich zapewniają unikalne doznania przy kontakcie z wodą.



TECHNOLOGIA QUICKCLEAN:

Dzięki zastosowaniu elastycznych dysz silikonowych osady z kamienia można łatwo i szybko usunąć.



TECHNOLOGIA SELECT:

Przycisk Select do przełączania rodzaju strumienia, zmiany źródła wypływu wody lub włączania i wyłączenia przepływu.



TECHNOLOGIA ECO-SMART:

Baterie i prysznice zużywają do 60 procent mniej wody niż standardowe produkty.
Więcej informacji: <https://pro.hansgrohe.pl/wartosc-dodana/technologie/ecosmart>

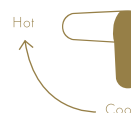

TECHNOLOGIA COOLSTART:

Przy neutralnej pozycji uchwytu automatycznie płynie zimna woda.



COMFORTZONE:

Definiuje indywidualną przestrzeń użytkową pomiędzy umywalką a baterią.
Im większa jest ComfortZone, tym bardziej wszechstronne są możliwości korzystania z wody.

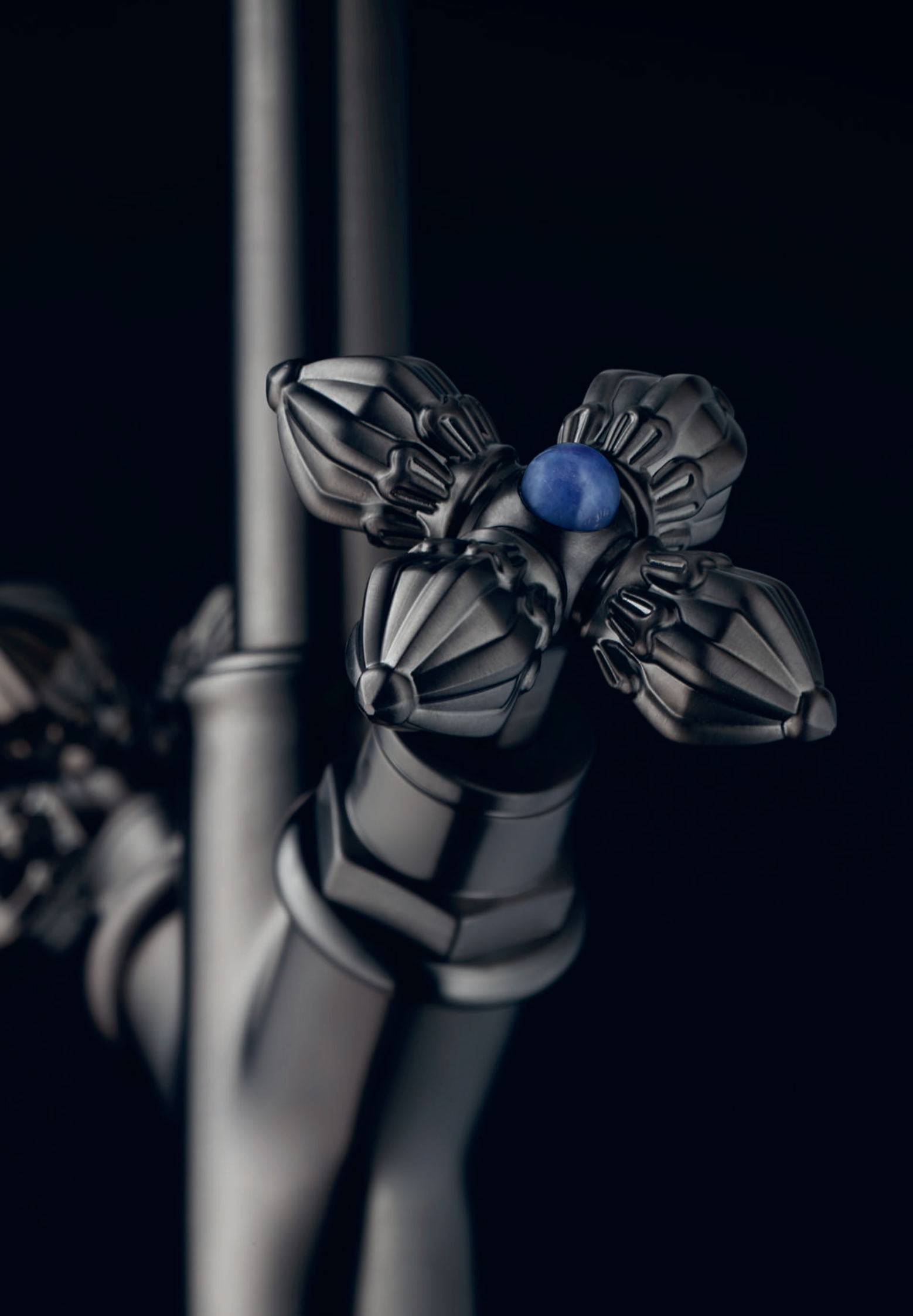

Indywidualizm w łazience

Kolekcje marki AXOR wychodzą naprzeciw pragnieniom indywidualizmu w łazience. Nasze dwie usługi, AXOR FinishPlus i AXOR Signature, maksymalizują możliwości wyrażenia własnej osobowości.

Kolorowe powierzchnie AXOR FinishPlus o szczerkowanym lub polerowanym wykończeniu zmieniają armaturę w obiekty wzornictwa, które perfekcyjnie dopełniają aranżację wnętrza lub stawiają w nim ekskluzywny akcent. Te wysokiej jakości powierzchnie powstają w procesie fizycznego osadzania powłoki z fazy gazowej – w skrócie PVD od ang. Physical Vapor Deposition.

OBIE USŁUGI MAJĄ
WSPÓLNY MIANOWNIK:
W REZULTACIE POWSTAJĄ
PRODUKTY, KTÓRE ŁĄCZY
UNIKATOWOŚĆ I JAKOŚĆ
NA NAJWYŻSZYM
POZIOMIE.

Usługa AXOR Signature spełnia życzenia klientów względem personalizacji produktów. Od znakowania produktu przez przedłużenie przyłącza sufitowego po dopasowanie wylewki baterii do wyjątkowej geometrii umywalki. Wszystkie modyfikacje są realizowane przez ekspertów z wieloletnim doświadczeniem i zamiłowaniem do detalu.

CECHY SZCZEGÓLNE NASZYCH USŁUG INDYWIDUALIZACJI:

- / Ekskluzywne warianty powierzchni, stworzone specjalnie dla AXOR FinishPlus, wnoszą do łazienki i kuchni kolor, a wraz z nim osobowość
- / Ekstremalnie trwałe powierzchnie powstają w procesie PVD w fabryce marki AXOR w Niemczech
- / Lakierowane wykończenia Matowej Czerni i Bieli zapewniają klientom najpełniejsze możliwości indywidualizacji
- / Usługa AXOR Signature umożliwia przedłużanie, skracanie i grawerowanie produktów
- / Wszystkie modyfikacje realizowane są przez ekspertów marki AXOR na najwyższym poziomie rzemiosła

Wszystko o AXOR FinishPlus i AXOR Signature:
axor-design.pl

AXOR FinishPlus – szczególny wymiar uszlachetnienia

Luksus objawia się w realizacji indywidualnych życzeń. Warianty powierzchni AXOR FinishPlus to kwintesencja indywidualizacji. To także początek nowych standardów w aspekcie blasku, wytrzymałości i długowieczności. Ich produkcja – od jednego egzemplarza po duże ilości – odbywa się na najwyższym poziomie technicznym, dzięki czemu są synonimem jakości „Made in Germany”.



- / AXOR FinishPlus spełnia rosnące pragnienie ekspresji indywidualizmu: powierzchnie są perfekcyjnie dopasowane do architektury wnętrza Standaryzowany proces jako gwarancja stałej jakości
- / Warianty powierzchni Czarny Chrom i Czerwony Złoty zostały stworzone przez ekspertów firmy w procesie intensywnych prac badawczych i podkreślają rolę marki AXOR jako lidera innowacji w dziedzinie powierzchni
- / Na baterię w wariantach powierzchni AXOR FinishPlus obowiązuje 15 lat gwarancji na dostępność części zamiennych i produktu o identycznej jakości i wykończeniu
- / Oprócz zdefiniowanych powierzchni AXOR FinishPlus możliwa jest realizacja przez AXOR Signature innych wariantów według indywidualnej specyfikacji i na zamówienie

Wszystko o AXOR FinishPlus:
axor-design.pl

Wykończenia AXOR



Chrom
-000

AXOR FinishPlus powierzchnie PVD



Mosiądz
Szczotkowany
-950



Złoty Optyczny
Polerowany
-990



Złoty Optyczny
Szczotkowany
-250



Brąz
Szczotkowany
-140

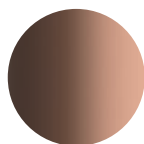

Czerwone Złoto
Polerowane
-300



Czerwone Złoto
Szczotkowane
-310

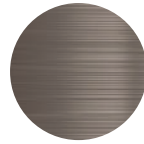

Nikiel
Szczotkowany
-820

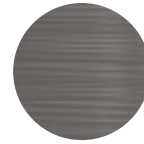

Stal Szlachetna
Optyczna
-800



Czarny Chrom
Polerowany
-330



Czarny Chrom
Szczotkowany
-340

AXOR FinishPlus powierzchnie lakierowane



Czarny Matowy
-670



Biały Matowy
-700

Warianty Czarny Matowy i Biały Matowy dostępne są tylko w przypadku wybranych produktów AXOR.



Mistrzowski wynik połączenia zaawansowanej technologii i rękodziela

Nakładanie powłoki galwanicznej



Chrom to standardowa powierzchnia spotykana w pomieszczeniach sanitarnych. Ten materiał sprawdza się w łazience już od wielu dekad. W drodze elektrochemicznego osadzania różnych metali, w zależności od rodzaju podłoża, w kąpeli galwanicznej powstaje warstwa miedzi. Następnie na mosiężnym korpusie nakładana jest jasna warstwa niklu i finalnie chromu.

PVD

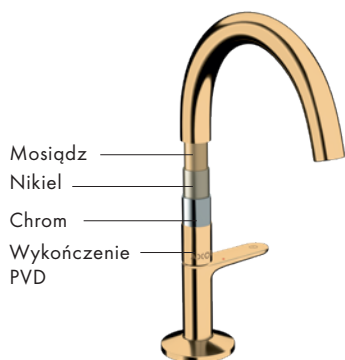

Charakterystyczny wygląd polerowanych i szczotkowanych powierzchni PVD AXOR FinishPlus to zasługa intensywnych prac rozwojowych oraz uszlachetniania w rodzimej fabryce marki AXOR w procesie fizycznego osadzania powłoki z fazy gazowej (PVD). Proces PVD sprawia, że na powierzchni powstaje dodatkowa metaliczna warstwa. Osadzanie powłoki z fazy gazowej różnych mieszanin gazów sprawia, że na powierzchni powstają różne refleksy świetlne. Efekt? Wyjątkowy kolor i doskonała wytrzymałość powłoki. Aby wytworzyć szczotkowaną wersję powierzchni, konieczny jest dodatkowy etap produkcyjny, w ramach którego powierzchnia jest ręcznie szczotkowana materiałem ściernym.

Lakier



Lakierowane na mokro powierzchnie AXOR FinishPlus w kolorach Czarnym Matowym i Białym Matowym to synonim odważnych kolorów, nadających produktom jedwabistość, delikatność i szlachetną elegancję.

- / Korzystne właściwości powierzchni PVD obejmują odporność na zarysowania, środki czyszczące i słone morskie powietrze
- / Warianty szczotkowane otrzymują swoją specyficzną strukturę dzięki ręcznej obróbce

AXOR Signature – od wyjątkowości do unikat

Przedłużanie, skracanie, grawerowanie. AXOR Signature to ekskluzywna usługa, która przedmiot wzornictwa zmienia w unikat, a każdej baterii nadaje indywidualny styl klienta lub dopasowuje ją do konkretnych warunków przestrzeni. Osobiste i skrojone na miarę – tworzone przez ekspertów marki AXOR w Schiltach. Wykonywane z dużym wyczuciem i rzemieślniczą precyzją, zgodnie z przemysłowymi standardami.

AXOR SIGNATURE OBEJMUJE NASTĘPUJĄCE USŁUGI:

- / Zmiany zasięgu np. pomiędzy ścianą i umywalką lub wanną, prysznicem sufitowym i resztą pomieszczenia
- / Nowe projekty
- / Miks komponentów
- / Grawerowanie laserowe, drukowanie i głębokie grawerowanie w celu integracji inicjałów, logotypów lub dodatkowych oznaczeń w wybranym języku lub w innym rozmiarze oraz specjalne oznaczenia funkcji
- / Kontrola możliwości realizacji przed przyjęciem zlecenia z kalkulacją indywidualnego czasu dostawy i ceny

Wszystko o AXOR Signature:

axor-design.pl

Wersja standardowa



PRZYKŁADY ZNAKOWANIA DLA GŁOWIC I GŁÓWEK PRYSZNICOWYCH

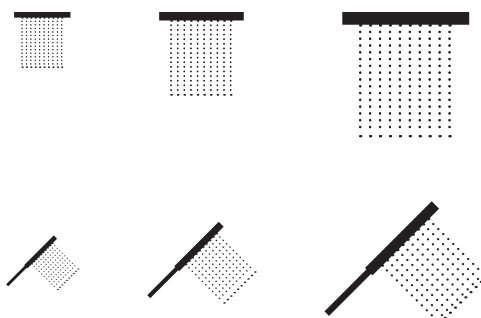



AXOR SIGNATURE DLA OSOBISTEJ,
PERFEKCYJNEJ CAŁOŚCI.

ZINDYWIDUALIZOWANA WERSJA
Integracja indywidualnych oznaczeń -
np. monogramu lub symboli dla
przejrzystego uporządkowania funkcji



PRZYKŁADY OZNACZEŃ TEMPERATURY

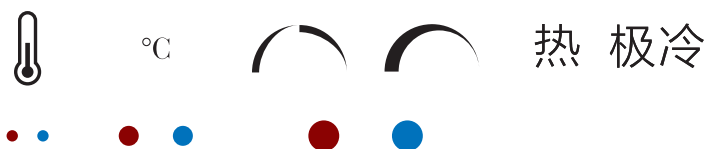
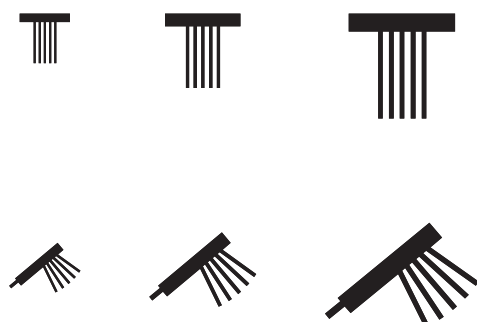

PRZYKŁADY BRANDINGU





Przedłużenie przyłącza
sufitowego, aby dopasować
go do wysokości
pomieszczenia

Nowy projekt uchwyty baterii z kolekcji
AXOR Montreux dla hotelu Villa Copenhagen.
W apartamentach zaprojektowanych
przez firmę jubilerską Shamballa Jewels,
niektóre z baterii marki AXOR ozdobiono
kamieniami szlachetnymi Shamballa.

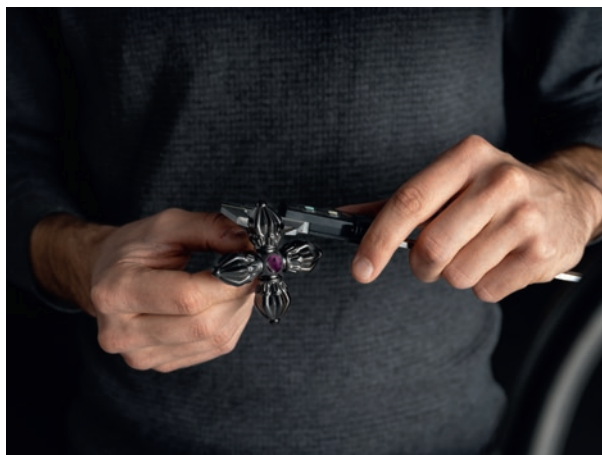

Modyfikacje długości



Przedłużenie wylewki baterii w celu jej
dopasowania do wysokości umywalki.

Nowy projekt



Projekt wykonany według
wytycznych klienta.

Miks komponentów

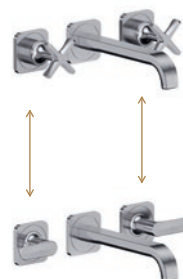

Kombinacja różnych elementów
wzorniczych i produktów.

Nowy wymiar indywidualizacji

Postępując się takimi materiałami jak metal, szkło, drewno, marmur i skóra, AXOR Signature otwiera nowe przestrzenie doznań w kontakcie z armaturą. Płytki dobierane są z najwyższą uwagą przez ekspertów marki AXOR z uwzględnieniem wysokich wymagań użytkowych stawianych bateriom. Każda płytka to niepowtarzalny oryginał.

- / Naturalny materiał uaktywnia wyjątkowe doznania estetyczne i haptyczne
- / Każdy produkt – tak jak materiał naturalnego pochodzenia – to unikat

Wyłącznie dla produktów z kolekcji AXOR MyEdition.



METALICZNY BRĄZ
SZCZOTKOWANY



CZARNY ORZECH



CZARNY MARMUR
NERO MARQUINA



SKÓRA NAPPA

Inspiracje i informacje

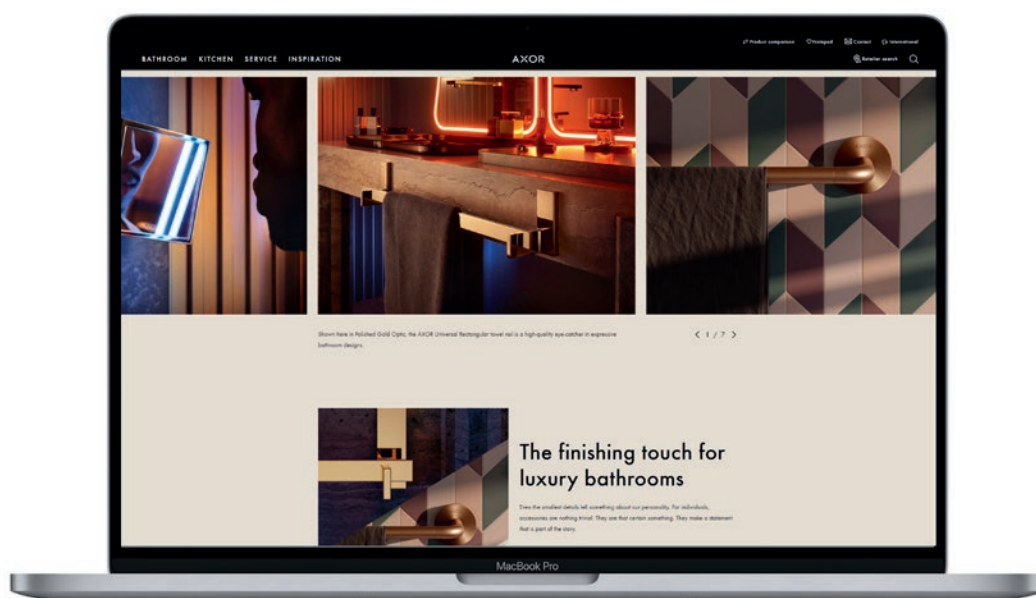

Dla marki AXOR luksus to kreowanie doświadczeń na bazie formy i funkcji. Na pograniczu zmysłów. Taka jest też strona internetowa marki AXOR. Impresje i informacje. Inspirujące rozwiązania łazienkowe. Możliwości indywidualizacji. Geneza marki. Design. Technologie.



axor-design.pl



AXOR Design

AXOR

axordesign

AXOR

axor.design



Spis produktów (HG = hansgrohe, AX = AXOR)

Marka	Nr art.	Zł netto	EAN	Strona	Marka	Nr art.	Zł netto	EAN	Strona
01					AX	28792140	3.744,00	4059625543900	66
AX	01400180	650,00	4059625316931	90	AX	28792340	3.744,00	4059625543894	66
13					AX	28792670	3.744,00	4059625543863	66
HG	13588000	150,00	4059625477359	90	AX	28792820	3.744,00	4059625543887	66
HG	13632000	175,00	4059625464250	91	AX	28792990	3.744,00	4059625543870	66
HG	13637000	38,00	4059625534090	91	AX	28793000	2.496,00	4059625525081	66
HG	13638000	141,00	4059625536209	91	AX	28793140	3.744,00	4059625543955	66
AX	13640000	360,00	4059625560648	85	AX	28793340	3.744,00	4059625543948	66
AX	13640140	540,00	4059625560631	85	AX	28793670	3.744,00	4059625543917	66
AX	13640340	540,00	4059625560624	85	AX	28793820	3.744,00	4059625543931	66
AX	13640670	540,00	4059625560617	85	AX	28793990	3.744,00	4059625543924	66
AX	13640990	540,00	4059625560600	85	AX	28794000	2.160,00	4059625509579	67
AX	13641000	360,00	4059625560594	85	AX	28794140	3.240,00	4059625544020	67
AX	13641140	540,00	4059625560587	85	AX	28794340	3.240,00	4059625544013	67
AX	13641340	540,00	4059625560570	85	AX	28794670	3.240,00	4059625542088	67
AX	13641670	540,00	4059625560563	85	AX	28794820	3.240,00	4059625544006	67
AX	13641990	540,00	4059625560556	85	AX	28794990	3.240,00	4059625542095	67
AX	13642000	360,00	4059625560549	85	AX	28795000	2.160,00	4059625525302	67
AX	13642140	540,00	4059625560532	85	AX	28795140	3.240,00	4059625544068	67
AX	13642340	540,00	4059625560525	85	AX	28795340	3.240,00	4059625544051	67
AX	13642670	540,00	4059625560518	85	AX	28795670	3.240,00	4059625544037	67
AX	13642700	540,00	4059625560501	85	AX	28795820	3.240,00	4059625544044	67
AX	13642990	540,00	4059625560495	85	AX	28795990	3.240,00	4059625544075	67
AX	13643000	480,00	4059625560488	86	AX	28801000	413,00	4059625553770	68
AX	13643140	720,00	4059625560471	86	AX	28801670	620,00	4059625584248	68
AX	13643340	720,00	4059625560464	86	AX	28802000	413,00	4059625553756	68
AX	13643670	720,00	4059625560457	86	AX	28802670	620,00	4059625584255	68
AX	13643990	720,00	4059625560440	86	36				
AX	13645000	480,00	4059625560433	86	AX	36750000	4.056,00	4059625539705	79
AX	13645140	720,00	4059625560426	86	AX	36750140	6.084,00	4059625552469	79
AX	13645340	720,00	4059625560419	86	AX	36750340	6.084,00	4059625552452	79
AX	13645670	720,00	4059625560402	86	AX	36750670	6.084,00	4059625552445	79
AX	13645990	720,00	4059625560297	86	AX	36750700	6.084,00	4059625552438	79
AX	13646000	480,00	4059625560280	86	AX	36750820	6.084,00	4059625552421	79
AX	13646140	720,00	4059625560273	86	AX	36750990	6.084,00	4059625552414	79
AX	13646340	720,00	4059625560266	86	AX	36751000	4.576,00	4059625539712	80
AX	13646670	720,00	4059625560259	86	AX	36751140	6.864,00	4059625552407	80
AX	13646700	720,00	4059625560242	86	AX	36751340	6.864,00	4059625552391	80
AX	13646990	720,00	4059625560235	86	AX	36751670	6.864,00	4059625552384	80
26					AX	36751700	6.864,00	4059625552377	80
AX	26039180	528,00	4059625509555	67	AX	36751820	6.864,00	4059625552360	80
28					AX	36751990	6.864,00	4059625552353	80
AX	28017000	1.958,00	4059625503485	61	AX	36752000	4.056,00	4059625539729	79
AX	28017140	2.937,00	4059625555637	61	AX	36752140	6.084,00	4059625552346	79
AX	28017340	2.937,00	4059625555644	61	AX	36752340	6.084,00	4059625552339	79
AX	28017670	2.937,00	4059625555668	61	AX	36752670	6.084,00	4059625552322	79
AX	28017820	2.937,00	4059625555651	61	AX	36752820	6.084,00	4059625552315	79
AX	28017990	2.937,00	4059625555675	61	AX	36752990	6.084,00	4059625552308	79
AX	28790000	2.688,00	4059625525067	65	AX	36753000	4.576,00	4059625539736	80
AX	28790140	4.032,00	4059625543740	65	AX	36753140	6.864,00	4059625551691	80
AX	28790340	4.032,00	4059625543757	65	AX	36753340	6.864,00	4059625551684	80
AX	28790670	4.032,00	4059625543764	65	AX	36753670	6.864,00	4059625552667	80
AX	28790820	4.032,00	4059625543771	65	AX	36753820	6.864,00	4059625552650	80
AX	28790990	4.032,00	4059625543788	65	AX	36753990	6.864,00	4059625552643	80
AX	28791000	2.688,00	4059625525043	65	AX	36754000	4.056,00	4059625539743	79
AX	28791140	4.032,00	4059625543801	65	AX	36754140	6.084,00	4059625552636	79
AX	28791340	4.032,00	4059625543795	65	AX	36754340	6.084,00	4059625552629	79
AX	28791670	4.032,00	4059625543832	65	AX	36754670	6.084,00	4059625552612	79
AX	28791820	4.032,00	4059625543849	65	AX	36754820	6.084,00	4059625552605	79
AX	28791990	4.032,00	4059625543856	65	AX	36754990	6.084,00	4059625552599	79
AX	28792000	2.496,00	4059625525074	66	AX	36755000	4.576,00	4059625539750	80

Marka	Nr art.	Zł netto	EAN	Strona	Marka	Nr art.	Zł netto	EAN	Strona
AX	36755140	6.864,00	4059625552582	80	AX	36778990	5.589,00	4059625553213	83
AX	36755340	6.864,00	4059625552575	80	AX	36779000	2.475,00	4059625539859	84
AX	36755670	6.864,00	4059625552568	80	AX	36779140	3.715,00	4059625553206	84
AX	36755820	6.864,00	4059625552551	80	AX	36779340	3.715,00	4059625553190	84
AX	36755990	6.864,00	4059625552544	80	AX	36779670	3.715,00	4059625553183	84
AX	36756000	3.726,00	4059625539767	78	AX	36779700	3.715,00	4059625553176	84
AX	36756140	5.589,00	4059625552537	78	AX	36779820	3.715,00	4059625553169	84
AX	36756340	5.589,00	4059625552520	78	AX	36779990	3.715,00	4059625553152	84
AX	36756670	5.589,00	4059625552513	78	AX	36780000	2.475,00	4059625539866	84
AX	36756700	5.589,00	4059625552506	78	AX	36780140	3.715,00	4059625553145	84
AX	36756820	5.589,00	4059625552490	78	AX	36780340	3.715,00	4059625553138	84
AX	36756990	5.589,00	4059625552483	78	AX	36780670	3.715,00	4059625553121	84
AX	36757000	3.726,00	4059625539774	78	AX	36780820	3.715,00	4059625553114	84
AX	36757140	5.589,00	4059625552476	78	AX	36780990	3.715,00	4059625553107	84
AX	36757340	5.589,00	4059625552841	78	AX	36781000	2.475,00	4059625539873	84
AX	36757670	5.589,00	4059625552834	78	AX	36781140	3.715,00	4059625553091	84
AX	36757820	5.589,00	4059625552827	78	AX	36781340	3.715,00	4059625553084	84
AX	36757990	5.589,00	4059625552810	78	AX	36781670	3.715,00	4059625553077	84
AX	36758000	3.726,00	4059625539781	78	AX	36781820	3.715,00	4059625553060	84
AX	36758140	5.589,00	4059625552803	78	AX	36781990	3.715,00	4059625553053	84
AX	36758340	5.589,00	4059625552797	78	49				
AX	36758670	5.589,00	4059625552780	78	AX	49010000	1.656,00	4059625558409	50
AX	36758820	5.589,00	4059625552773	78	AX	49010140	2.484,00	4059625558393	50
AX	36758990	5.589,00	4059625552766	78	AX	49010340	2.484,00	4059625558386	50
AX	36759000	2.688,00	4059625539798	81	AX	49010670	2.484,00	4059625558379	50
AX	36759140	4.032,00	4059625552759	81	AX	49010820	2.484,00	4059625558362	50
AX	36759340	4.032,00	4059625552742	81	AX	49010990	2.484,00	4059625558355	50
AX	36759670	4.032,00	4059625552735	81	AX	49011000	1.656,00	4059625558348	50
AX	36759700	4.032,00	4059625552728	81	AX	49011140	2.484,00	4059625558331	50
AX	36759820	4.032,00	4059625552711	81	AX	49011340	2.484,00	4059625558324	50
AX	36759990	4.032,00	4059625552704	81	AX	49011670	2.484,00	4059625558317	50
AX	36774000	2.688,00	4059625539804	81	AX	49011820	2.484,00	4059625558300	50
AX	36774140	4.032,00	4059625552698	81	AX	49011990	2.484,00	4059625558294	50
AX	36774340	4.032,00	4059625552681	81	AX	49020000	1.656,00	4059625558287	50
AX	36774670	4.032,00	4059625552674	81	AX	49020140	2.484,00	4059625558270	50
AX	36774820	4.032,00	4059625553046	81	AX	49020340	2.484,00	4059625558263	50
AX	36774990	4.032,00	4059625553039	81	AX	49020670	2.484,00	4059625558256	50
AX	36775000	2.688,00	4059625539811	82	AX	49020820	2.484,00	4059625558249	50
AX	36775140	4.032,00	4059625553022	82	AX	49020990	2.484,00	4059625558232	50
AX	36775340	4.032,00	4059625553015	82	AX	49021000	1.656,00	4059625558225	51
AX	36775670	4.032,00	4059625553008	82	AX	49021140	2.484,00	4059625558607	51
AX	36775820	4.032,00	4059625552995	82	AX	49021340	2.484,00	4059625558591	51
AX	36775990	4.032,00	4059625552988	82	AX	49021670	2.484,00	4059625558218	51
AX	36776000	3.726,00	4059625539828	82	AX	49021820	2.484,00	4059625558584	51
AX	36776140	5.589,00	4059625552971	82	AX	49021990	2.484,00	4059625558577	51
AX	36776340	5.589,00	4059625552964	82	AX	49030000	1.728,00	4059625558560	51
AX	36776670	5.589,00	4059625552957	82	AX	49030140	2.592,00	4059625558553	51
AX	36776700	5.589,00	4059625552940	82	AX	49030340	2.592,00	4059625558546	51
AX	36776820	5.589,00	4059625552933	82	AX	49030670	2.592,00	4059625558539	51
AX	36776990	5.589,00	4059625552926	82	AX	49030820	2.592,00	4059625558522	51
AX	36777000	3.726,00	4059625539835	83	AX	49030990	2.592,00	4059625558515	51
AX	36777140	5.589,00	4059625552919	83	AX	49031000	1.728,00	4059625558508	51
AX	36777340	5.589,00	4059625552902	83	AX	49031140	2.592,00	4059625558492	51
AX	36777670	5.589,00	4059625552896	83	AX	49031340	2.592,00	4059625558485	51
AX	36777820	5.589,00	4059625552889	83	AX	49031670	2.592,00	4059625558478	51
AX	36777990	5.589,00	4059625552872	83	AX	49031820	2.592,00	4059625558461	51
AX	36778000	3.726,00	4059625539842	83	AX	49031990	2.592,00	4059625558454	51
AX	36778140	5.589,00	4059625552865	83	AX	49040000	1.728,00	4059625558447	51
AX	36778340	5.589,00	4059625552858	83	AX	49040140	2.592,00	4059625558805	51
AX	36778670	5.589,00	4059625553237	83	AX	49040340	2.592,00	4059625558799	51
AX	36778820	5.589,00	4059625553220	83	AX	49040670	2.592,00	4059625558430	51

Spis produktów (HG = hansgrohe, AX = AXOR)

Marka	Nr art.	Zł netto	EAN	Strona	Marka	Nr art.	Zł netto	EAN	Strona
AX	49040820	2.592,00	4059625558423	51	AX	49210990	2.592,00	4059625559017	56
AX	49040990	2.592,00	4059625558416	51	AX	49211000	1.728,00	4059625559383	56
AX	49041000	1.728,00	4059625558782	51	AX	49211140	2.592,00	4059625559376	56
AX	49041140	2.592,00	4059625558775	51	AX	49211340	2.592,00	4059625559369	56
AX	49041340	2.592,00	4059625558768	51	AX	49211670	2.592,00	4059625559352	56
AX	49041670	2.592,00	4059625558751	51	AX	49211820	2.592,00	4059625559345	56
AX	49041820	2.592,00	4059625558744	51	AX	49211990	2.592,00	4059625559338	56
AX	49041990	2.592,00	4059625558737	51	AX	49410000	1.152,00	4059625559598	62
AX	49050000	2.304,00	4059625558720	52	AX	49410140	1.728,00	4059625559581	62
AX	49050140	3.456,00	4059625558713	52	AX	49410340	1.728,00	4059625559574	62
AX	49050340	3.456,00	4059625558706	52	AX	49410670	1.728,00	4059625559567	62
AX	49050670	3.456,00	4059625558690	52	AX	49410820	1.728,00	4059625559550	62
AX	49050820	3.456,00	4059625558683	52	AX	49410990	1.728,00	4059625559543	62
AX	49050990	3.456,00	4059625558676	52	AX	49430000	6.480,00	4059625559536	60
AX	49051000	2.304,00	4059625558669	52	AX	49430140	9.720,00	4059625559529	60
AX	49051140	3.456,00	4059625558652	52	AX	49430340	9.720,00	4059625559512	60
AX	49051340	3.456,00	4059625558645	52	AX	49430670	9.720,00	4059625559505	60
AX	49051670	3.456,00	4059625558638	52	AX	49430820	9.720,00	4059625559499	60
AX	49051820	3.456,00	4059625558621	52	AX	49430990	9.720,00	4059625559482	60
AX	49051990	3.456,00	4059625558614	52	AX	49431000	6.480,00	4059625559475	60
AX	49060000	2.352,00	4059625559000	54	AX	49431140	9.720,00	4059625559468	60
AX	49060140	3.528,00	4059625558997	54	AX	49431340	9.720,00	4059625559451	60
AX	49060340	3.528,00	4059625558980	54	AX	49431670	9.720,00	4059625559444	60
AX	49060670	3.528,00	4059625558973	54	AX	49431820	9.720,00	4059625559437	60
AX	49060820	3.528,00	4059625558966	54	AX	49431990	9.720,00	4059625559420	60
AX	49060990	3.528,00	4059625558959	54	AX	49440000	9.120,00	4059625559321	57
AX	49061000	2.352,00	4059625558942	54	AX	49440140	13.680,00	4059625559314	57
AX	49061140	3.528,00	4059625558935	54	AX	49440340	13.680,00	4059625559307	57
AX	49061340	3.528,00	4059625558928	54	AX	49440670	13.680,00	4059625559291	57
AX	49061670	3.528,00	4059625558911	54	AX	49440820	13.680,00	4059625559284	57
AX	49061820	3.528,00	4059625558904	54	AX	49440990	13.680,00	4059625559277	57
AX	49061990	3.528,00	4059625558898	54	AX	49441000	9.120,00	4059625559260	57
AX	49070000	2.208,00	4059625558881	55	AX	49441140	13.680,00	4059625559253	57
AX	49070140	3.312,00	4059625558874	55	AX	49441340	13.680,00	4059625559246	57
AX	49070340	3.312,00	4059625558867	55	AX	49441670	13.680,00	4059625559239	57
AX	49070670	3.312,00	4059625558850	55	AX	49441820	13.680,00	4059625559222	57
AX	49070820	3.312,00	4059625558843	55	AX	49441990	13.680,00	4059625559215	57
AX	49070990	3.312,00	4059625558836	55	AX	49449000	240,00	4059625559413	61
AX	49071000	2.208,00	4059625558829	55	AX	49480000	4.032,00	4059625559741	58
AX	49071140	3.312,00	4059625559208	55	AX	49480140	6.048,00	4059625559734	58
AX	49071340	3.312,00	4059625559192	55	AX	49480340	6.048,00	4059625559727	58
AX	49071670	3.312,00	4059625558812	55	AX	49480670	6.048,00	4059625559710	58
AX	49071820	3.312,00	4059625559185	55	AX	49480820	6.048,00	4059625559703	58
AX	49071990	3.312,00	4059625559178	55	AX	49480990	6.048,00	4059625559697	58
AX	49110000	2.112,00	4059625559161	53	AX	49481000	4.032,00	4059625559680	58
AX	49110140	3.168,00	4059625559154	53	AX	49481140	6.048,00	4059625559673	58
AX	49110340	3.168,00	4059625559147	53	AX	49481340	6.048,00	4059625559666	58
AX	49110670	3.168,00	4059625559130	53	AX	49481670	6.048,00	4059625559659	58
AX	49110820	3.168,00	4059625559123	53	AX	49481820	6.048,00	4059625559642	58
AX	49110990	3.168,00	4059625559116	53	AX	49481990	6.048,00	4059625559635	58
AX	49111000	2.112,00	4059625559109	53	AX	49482000	3.168,00	4059625559628	59
AX	49111140	3.168,00	4059625559093	53	AX	49482140	4.752,00	4059625559949	59
AX	49111340	3.168,00	4059625559086	53	AX	49482340	4.752,00	4059625559932	59
AX	49111670	3.168,00	4059625559079	53	AX	49482670	4.752,00	4059625559911	59
AX	49111820	3.168,00	4059625559062	53	AX	49482820	4.752,00	4059625559925	59
AX	49111990	3.168,00	4059625559055	53	AX	49482990	4.752,00	4059625559904	59
AX	49210000	1.728,00	4059625559048	56	AX	49483000	3.168,00	4059625559918	59
AX	49210140	2.592,00	4059625559406	56	AX	49483140	4.752,00	4059625559901	59
AX	49210340	2.592,00	4059625559390	56	AX	49483340	4.752,00	4059625559895	59
AX	49210670	2.592,00	4059625559031	56	AX	49483670	4.752,00	4059625559888	59
AX	49210820	2.592,00	4059625559024	56	AX	49483820	4.752,00	4059625559871	59

Marka	Nr art.	Zł netto	EAN	Strona
AX	49483990	4.752,00	4059625559864	59
AX	49626000	1.872,00	40596255560082	69
AX	49626140	2.808,00	40596255560099	69
AX	49626340	2.808,00	40596255560105	69
AX	49626670	2.808,00	40596255560112	69
AX	49626820	2.808,00	40596255560129	69
AX	49626990	2.808,00	40596255560136	69
AX	49700000	3.360,00	4059625559857	63
AX	49700140	5.040,00	4059625559840	63
AX	49700340	5.040,00	4059625559833	63
AX	49700670	5.040,00	4059625559826	63
AX	49700820	5.040,00	4059625559819	63
AX	49700990	5.040,00	4059625559802	63
AX	49701000	3.360,00	4059625559796	63
AX	49701140	5.040,00	40596255560075	63
AX	49701340	5.040,00	4059625559789	63
AX	49701670	5.040,00	4059625559772	63
AX	49701820	5.040,00	4059625559765	63
AX	49701990	5.040,00	4059625559758	63
AX	49710000	3.504,00	40596255560068	64
AX	49710140	5.256,00	40596255560051	64
AX	49710340	5.256,00	40596255560044	64
AX	49710670	5.256,00	40596255560037	64
AX	49710820	5.256,00	40596255560020	64
AX	49710990	5.256,00	40596255560013	64
AX	49711000	3.504,00	40596255560006	64
AX	49711140	5.256,00	4059625559994	64
AX	49711340	5.256,00	4059625559987	64
AX	49711670	5.256,00	4059625559970	64
AX	49711820	5.256,00	4059625559963	64
AX	49711990	5.256,00	4059625559956	64

AXOR Citterio C





AXOR Citterio C: nowoczesna, wyrafinowana, smukła

Smukła, elegancka i wyjątkowo wyrafinowana kolekcja AXOR Citterio C na nowo interpretuje baterię umywalkową na miarę nowej ery, która stawia coraz większe wymagania w zakresie komfortu i indywidualności w coraz mniejszych przestrzeniach łazienkowych. W minimalistycznym duchu, z miękkimi konturami i zmysłową formą, bateria zachęca, by jej dotknąć, jednocześnie intrygując wzrok pod każdym kątem. Jego znakiem rozpoznawczym jest delikatna faza otaczająca wylewkę i uchwyt dźwigniowy, która jest obecna we wszystkich elementach kolekcji. Wyrazista, a jednocześnie dyskretna kolekcja AXOR Citterio C doskonale pasuje do każdej łazienki. Dla tych, którzy pragną nadać produktowi bardziej osobisty charakter, uchwyty dostępne są standardowo z unikalnym wzorem w formie szlifów kwadratowych, a także z innymi gotowymi teksturami w ramach usługi AXOR Signature i w pełnym zakresie powierzchni AXOR FinishPlus.

Projekt: Antonio Citterio

Jednouchwytowa bateria umywalkowa 125 z CoolStart – szlif kwadratowy



AXOR Citterio C wyróżnia się smukłą pionową sylwetką, miękką i zmysłową formą, płaskimi powierzchniami i charakterystyczną subtelną fazą, która otacza każdy element kolekcji.

Głowica prysznicowa 270/270 1jet

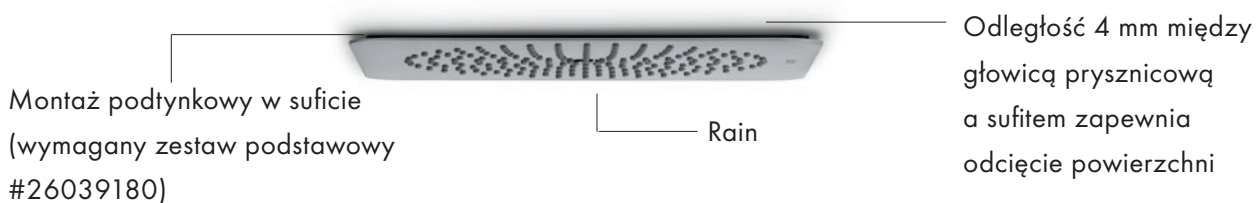
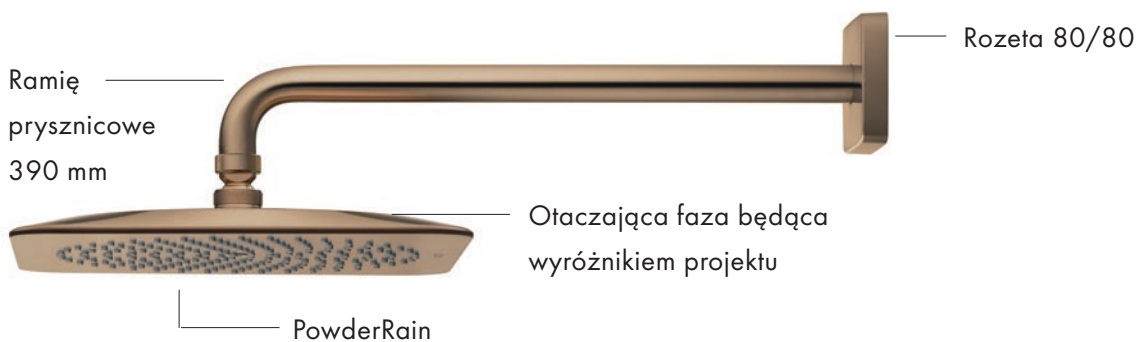

Szeroka gama produktów wprowadza subtelny, lecz charakterystyczny język wzornictwa AXOR Citterio C do każdego obszaru łazienki.

Wykończenia AXOR

Kolory powierzchni dostępne na stanie magazynowym*

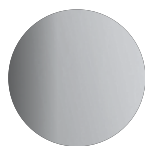

Chrom
-000



Czarny Matowy
-670



Czarny Chrom Szczotkowany
-340



Złoty Optyczny Polerowany
-990

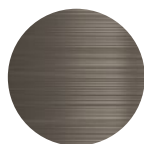

Nikiel Szczotkowany
-820

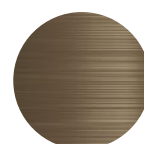

Brąz Szczotkowany
-140

Kolory powierzchni dostępne pod indywidualne zamówienie*

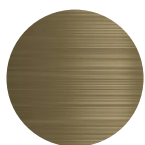

Mosiądz Szczotkowany
-950

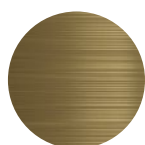

Złoty Optyczny Szczotkowany
-250

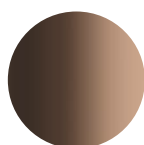

Czerwone Złoto Polerowane
-300



Czerwone Złoto Szczotkowane
-310

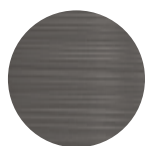

Stal Szlachetna Optyczna
-800



Czarny Chrom Polerowany
-330

*Podkreślamy, że czas produkcji i dostępność magazynowa są podawane jedynie dla niewielkich ilości produktów i mogą być odmienne w przypadku zamówień projektowych czy hurtowych.

AXOR FinishPlus – wyrafinowany unikat

Ekskluzywne wykończenia powierzchni AXOR FinishPlus wyznaczają nowe standardy i obejmują całą gamę opcji – od lakierowanej powierzchni w kolorze Czarny Matowy, przez wykończenie Złoty Optyczny Polerowany, aż po Czarny Chrom Szczotkowany. Powierzchnie o niezrównanym blasku, wytrzymałości i trwałości, produkowane w Niemczech zgodnie z najsurowszymi standardami – od pojedynczych sztuk po duże ilości. Powierzchnie PVD AXOR FinishPlus mają charakter. Każdy kolor jest efektem intensywnych prac rozwojowych i uszlachetniania w fabryce marki AXOR w procesie fizycznego osadzania powłoki z fazy gazowej (PVD). Łuk elektryczny ulega rozładowaniu w wysokiej próżni, a gazy łączą się z cyrkonem. Następnie ta mieszanina trafia na chromowaną powierzchnię baterii. Ten zaawansowany technologicznie proces sprawia, że powierzchnia zyskuje niespotykany blask i dużą odporność na zarysowania, detergenty i sól z morskiego powietrza.

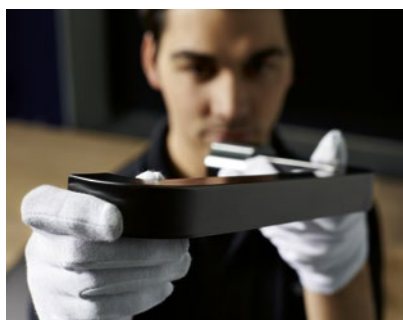

Usługa AXOR Signature – AXOR Citterio C

AXOR Signature to ekskluzywna usługa, która przedmiot wzornictwa zmienia w unikat, a każdej baterii nadaje indywidualny styl klienta lub dopasowuje ją do konkretnych warunków przestrzeni. Osobiste i skrojone na miarę – tworzone przez ekspertów marki AXOR w Schiltach. Wykonywane z dużym wyczuciem i rzemieślniczą precyzją, zgodnie z przemysłowymi standardami.

Dwukolorowe wykończenie

Kontrastowe dwukolorowe wykończenie nadaje produktom AXOR Citterio C współczesnego, eleganckiego charakteru, podkreślając poetycką formę uchwytu i szczególnie dobrze komponując się z grawerem na uchwycie. Dwukolorowe wykończenie to okazja, by nadać indywidualny, współczesny wygląd ponadczasowemu, eleganckiemu wzornictwu charakterystycznemu dla kolekcji.



Korpus w kolorze Czarny Chrom Polerowany z uchwytem i przegubem kulowym w kolorze Złoty Optyczny Polerowany.

Na potrzeby stworzenia zindywidualizowanego produktu z dwukolorowym wykończeniem za pośrednictwem usługi AXOR Signature, zamówienie obejmuje szczegółowy opis każdego elementu oraz pożądane wykończenie.

Przegub kulowy

np. Złoty Optyczny Polerowany
- 990

Uchwyt

np. Złoty Optyczny Polerowany
- 990

Rozeta uchwytu

np. Czarny Chrom Polerowany
- 330

Perlator

np. Czarny Chrom Polerowany
- 330

Korpus produktu

np. Czarny Chrom Polerowany
- 330

Rozeta

np. Czarny Chrom Polerowany
- 330



Struktury uchwytów

AXOR Citterio C przesuwa granice indywidualizacji, oferując możliwość wyboru wzoru tekstury na uchwycie. Oprócz opcjonalnego szlif kwadratowego, AXOR Signature oferuje trzy gotowe wzory: łagodny szlif, szlif diamentowy i szlif liniowy dla jeszcze bardziej spersonalizowanej łazienki.



łagodny szlif



Szlif diamentowy



Szlif liniowy

Poza opcjonalnymi strukturami oferujemy również szlif kwadratowy jako standardowe rozwiązanie. Struktura na połowie powierzchni dla rozwiązań „jednouchwytowych” i na całości powierzchni dla rozwiązań „2-uchwytowych”



Szlif kwadratowy - struktura na połowie powierzchni
Produkt standardowy



Szlif kwadratowy - struktura na całej powierzchni
Usługa AXOR Signature

Przykładowa realizacja usługi indywidualizacji. Dalsze opcje indywidualizacji są możliwe poprzez usługę AXOR Signature.

Usługi AXOR Signature – AXOR Citterio C

Na potrzeby zamówienia indywidualnego produktu poprzez usługę AXOR Signature, numer zamówienia składa się z numeru modelu, wykończenia oraz usługi indywidualizacji: S-Tag. Wszystko to przekłada się na powstanie indywidualnego produktu, który uzupełni konkretną tazienkę.

Numer modelu: wybór produktu AXOR Citterio C

Umywalka



Jednouchwytkowa bateria umywalkowa 125
np. 49040XXX

Wanna



3-otworowa, jednouchwytkowa bateria na brzeg
wanny z sBox, np. 49430XXX

Prysznic



Moduł termostatyczny 380/120
do 2 odbiorników, np. 49700XXX

Wykończenie: wybór koloru powierzchni AXOR FinishPlus

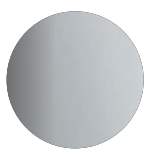

Chrom
-000



Czarny Matowy
-670



Brąz Szczotkowany
-140

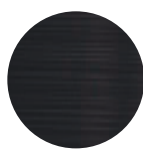

Czarny Chrom
Szczotkowany
-340



Złoty Optyczny
Polerowany
-990

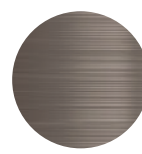

Nikiel Szczotkowany
-820



Mosiądz
Szczotkowany
-950



Złoty Optyczny
Szczotkowany
-250

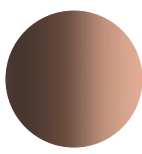

Czerwone Złoto
Polerowane
-300



Czerwone Złoto
Szczotkowane
-310

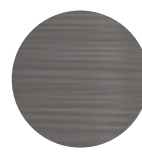

Stal Szlachetna
Optyczna
-800



Czarny Chrom
Polerowany
-330

S-Tag: wybór struktury uchwyty



Szlif diamentowy
-RHC



Łagodny szlif
-SOC



Szlif liniowy
-LIC



Szlif kwadratowy
-CCF (struktura na całej powierzchni)
-CCH (struktura na połowie powierzchni)

Ostateczny numer zamówienia



49040XXX



Numer modelu

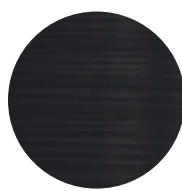

49040340



Wykończenie



49040340+LIC



S-Tag

Jednouchwytowe baterie umywalkowe z CoolStart

Cechy produktów

/ składa się z: jednouchwytowa bateria umywalkowa, komplet odpływowy
 / wersja uchwytu: uchwyt jednoramienny
 / rodzaj strumienia: strumień normalny

/ maksymalny natężenie przepływu przy 3 bar: 5 l/min
 / ceramiczna głowica
 / nadaje się do przepływowych podgrzewaczy wody

/ typ przyłącza: przyłącza G 3/8
 / zimna woda w podstawowej pozycji uchwytu
 / Taksonomia UE: max. 6 l/min - możliwy znaczący wkład (SC)

Bez struktury 90

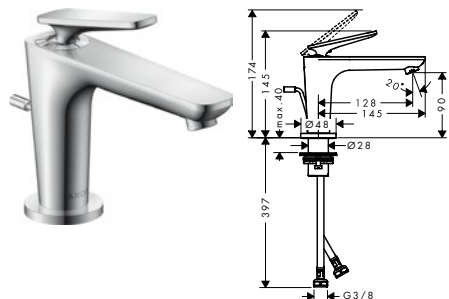

Szlif kwadratowy 125

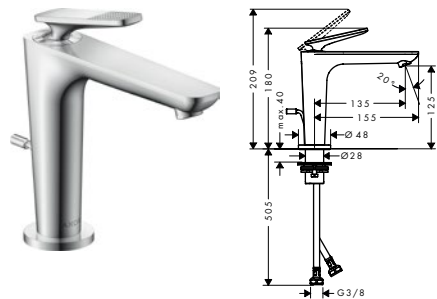

Bez struktury 250

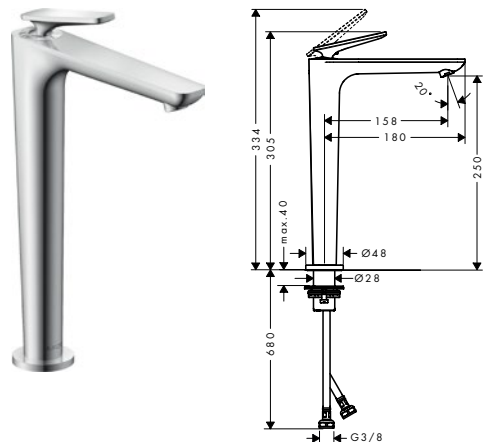

Zrównoważony rozwój

Technologie





































Warianty

ComfortZone	Zasięg (mm)	Wysokość wylewki (mm)	Komplet odpływowy	Do umywalk nabladowych	Element struktury	Kolor	Przewidywana dostępność	Nr art.	Zł
90	128	90	z ciągłem	-	bez struktury	Chrom	Q3/2024	49010000	1.656,00
						Brąz Szczętkowany	Q3/2024	49010140	2.484,00
						Czarny Chrom Szczętkowany	Q3/2024	49010340	2.484,00
						Czarny Matowy	Q3/2024	49010670	2.484,00
						Nikiel Szczętkowany	Q3/2024	49010820	2.484,00
						Złoty Optyczny Polerowany	Q3/2024	49010990	2.484,00
						AXOR FinishPlus*	Q3/2024	49010XXX	2.484,00
90	128	90	z ciągłem	-	szlif kwadratowy	Chrom	Q3/2024	49011000	1.656,00
						Brąz Szczętkowany	Q3/2024	49011140	2.484,00
						Czarny Chrom Szczętkowany	Q3/2024	49011340	2.484,00
						Czarny Matowy	Q3/2024	49011670	2.484,00
						Nikiel Szczętkowany	Q3/2024	49011820	2.484,00
						Złoty Optyczny Polerowany	Q3/2024	49011990	2.484,00
						AXOR FinishPlus*	Q3/2024	49011XXX	2.484,00
90	128	90	niezamknięty	-	bez struktury	Chrom	Q3/2024	49020000	1.656,00
						Brąz Szczętkowany	Q3/2024	49020140	2.484,00
						Czarny Chrom Szczętkowany	Q3/2024	49020340	2.484,00
						Czarny Matowy	Q3/2024	49020670	2.484,00
						Nikiel Szczętkowany	Q3/2024	49020820	2.484,00
						Złoty Optyczny Polerowany	Q3/2024	49020990	2.484,00
						AXOR FinishPlus*	Q3/2024	49020XXX	2.484,00

Jednouchwytnowe baterie umywalkowe z CoolStart

Warianty

ComfortZone	Zasięg (mm)	Wysokość wylewki (mm)	Komplet odpływowy	Do umywalk nablatawowych	Element struktury	Kolor	Przewidywana dostępność	Nr art.	Zł
90	128	90	niezamykany	-	szlif kwadratowy	 Chrom	Q3/2024	49021000	1.656,00
						 Brąz Szczętkowany	Q3/2024	49021140	2.484,00
						 Czarny Chrom Szczętkowany	Q3/2024	49021340	2.484,00
						 Czarny Matowy	Q3/2024	49021670	2.484,00
						 Nikiel Szczętkowany	Q3/2024	49021820	2.484,00
						 Złoty Optyczny Polerowany	Q3/2024	49021990	2.484,00
						 AXOR FinishPlus*	Q3/2024	49021XXX	2.484,00
125	135	125	z ciągłym	-	bez struktury	 Chrom	Q3/2024	49030000	1.728,00
						 Brąz Szczętkowany	Q3/2024	49030140	2.592,00
						 Czarny Chrom Szczętkowany	Q3/2024	49030340	2.592,00
						 Czarny Matowy	Q3/2024	49030670	2.592,00
						 Nikiel Szczętkowany	Q3/2024	49030820	2.592,00
						 Złoty Optyczny Polerowany	Q3/2024	49030990	2.592,00
						 AXOR FinishPlus*	Q3/2024	49030XXX	2.592,00
125	135	125	z ciągłym	-	szlif kwadratowy	 Chrom	Q3/2024	49031000	1.728,00
						 Brąz Szczętkowany	Q3/2024	49031140	2.592,00
						 Czarny Chrom Szczętkowany	Q3/2024	49031340	2.592,00
						 Czarny Matowy	Q3/2024	49031670	2.592,00
						 Nikiel Szczętkowany	Q3/2024	49031820	2.592,00
						 Złoty Optyczny Polerowany	Q3/2024	49031990	2.592,00
						 AXOR FinishPlus*	Q3/2024	49031XXX	2.592,00
125	135	125	niezamykany	-	bez struktury	 Chrom	Q3/2024	49040000	1.728,00
						 Brąz Szczętkowany	Q3/2024	49040140	2.592,00
						 Czarny Chrom Szczętkowany	Q3/2024	49040340	2.592,00
						 Czarny Matowy	Q3/2024	49040670	2.592,00
						 Nikiel Szczętkowany	Q3/2024	49040820	2.592,00
						 Złoty Optyczny Polerowany	Q3/2024	49040990	2.592,00
						 AXOR FinishPlus*	Q3/2024	49040XXX	2.592,00
125	135	125	niezamykany	-	szlif kwadratowy	 Chrom	Q3/2024	49041000	1.728,00
						 Brąz Szczętkowany	Q3/2024	49041140	2.592,00
						 Czarny Chrom Szczętkowany	Q3/2024	49041340	2.592,00
						 Czarny Matowy	Q3/2024	49041670	2.592,00
						 Nikiel Szczętkowany	Q3/2024	49041820	2.592,00
						 Złoty Optyczny Polerowany	Q3/2024	49041990	2.592,00
						 AXOR FinishPlus*	Q3/2024	49041XXX	2.592,00

Więcej informacji na temat tego produktu znajduje się na następnej stronie.

Jednouchwytowe baterie umywalkowe z CoolStart

Warianty

ComfortZone	Zasięg (mm)	Wysokość wylewki (mm)	Komplet odpływowy	Do umywalk nablatowych	Element struktury	Kolor	Przewidywana dostępność	Nr art.	Zł
250	158	250	niezamykany	■	bez struktury	Chrom	Q3/2024	49050000	2.304,00
						Brąz Szcołkowany	Q3/2024	49050140	3.456,00
						Czarny Chrom Szcołkowany	Q3/2024	49050340	3.456,00
						Czarny Matowy	Q3/2024	49050670	3.456,00
						Nikiel Szcołkowany	Q3/2024	49050820	3.456,00
						Złoty Optyczny Polerowany	Q3/2024	49050990	3.456,00
						AXOR FinishPlus*	Q3/2024	49050XXX	3.456,00
						250	158	250	niezamykany
					szlif kwadratowy	Brąz Szcołkowany	Q3/2024	49051140	3.456,00
						Czarny Chrom Szcołkowany	Q3/2024	49051340	3.456,00
						Czarny Matowy	Q3/2024	49051670	3.456,00
						Nikiel Szcołkowany	Q3/2024	49051820	3.456,00
						Złoty Optyczny Polerowany	Q3/2024	49051990	3.456,00
						AXOR FinishPlus*	Q3/2024	49051XXX	3.456,00

Jednouchwytowe baterie umywalkowe ścienna, podtynkowe

Cechy produktów

/ składa się z: jednouchwytowa bateria umywalkowa, ścienna, podtynkowa, komplet odpływowy
 / zasięg: 193 mm
 / wersja uchwytu: uchwyt jednoramienny
 / rodzaj strumienia: strumień normalny

/ maksymalny natężenie przepływu przy 3 bar: 5 l/min
 / ceramiczna głowica
 / nadaje się do przepływowych podgrzewaczy wody
 / komplet odpływowy bez możliwości zamknięcia

/ typ przyłącza: zestaw podstawowy
 / uchwyt może być umieszczony po lewej lub prawej stronie, w zależności od montażu zestawu podstawowego
 / Taksonomia UE: max. 6 l/min - możliwy znaczący wkład (SC)

Bez struktury

Szlif kwadratowy

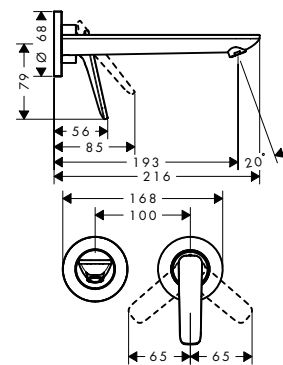
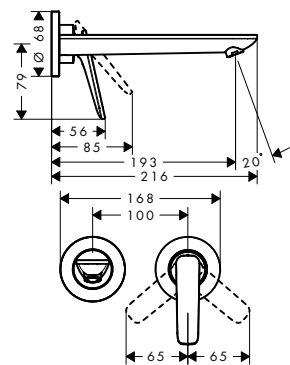

Zrównoważony rozwój

Technologie



Jednouchwytny baterie umywalkowe ścienne, podtynkowe

Warianty

Zasięg (mm)	Element struktury	Kolor	Przewidywana dostępność	Nr art.	Zł
193	bez struktury	Chrom	Q3/2024	49110000	2.112,00
		Brąz Szczętkowany	Q3/2024	49110140	3.168,00
		Czarny Chrom Szczętkowany	Q3/2024	49110340	3.168,00
		Czarny Matowy	Q3/2024	49110670	3.168,00
		Nikiel Szczętkowany	Q3/2024	49110820	3.168,00
		Złoty Optyczny Polerowany	Q3/2024	49110990	3.168,00
		AXOR FinishPlus*	Q3/2024	49110XXX	3.168,00
		193	szlif kwadratowy	Chrom	Q3/2024
Brąz Szczętkowany	Q3/2024			49111140	3.168,00
Czarny Chrom Szczętkowany	Q3/2024			49111340	3.168,00
Czarny Matowy	Q3/2024			49111670	3.168,00
Nikiel Szczętkowany	Q3/2024			49111820	3.168,00
Złoty Optyczny Polerowany	Q3/2024			49111990	3.168,00
AXOR FinishPlus*	Q3/2024			49111XXX	3.168,00

⚠ Osprzęt wymagany:



Zestaw podstawowy do jednouchwytniej baterii umywalkowej, podtynkowy, ścienny

Nr art. Zł

13623180 1.303,00

Osprzęt dodatkowy:



Zestaw przedłużający 25 mm do jednouchwytniej baterii umywalkowej, podtynkowy, ścienny

Nr art. Zł

13586000 612,00

3-otworowe baterie umywalkowe

Cechy produktów

/ składa się z: 3-otworowa bateria umywalkowa, komplet odpływowy
 / ComfortZone 125
 / zasięg: 135 mm
 / wysokość wylewki: 125 mm
 / wersja uchwytu: uchwyt jednoramienny

/ rodzaj strumienia: strumień normalny
 / maksymalne natężenie przepływu przy 3 bar: 5 l/min
 / nadaje się do przepływowych podgrzewaczy wody
 / komplet odpływowy z cięgiem G 1¼

/ typ przyłącza: przyłącza G ¾
 / Taksonomia UE: max. 6 l/min - możliwy znaczący wkład (SC)

Bez struktury 125

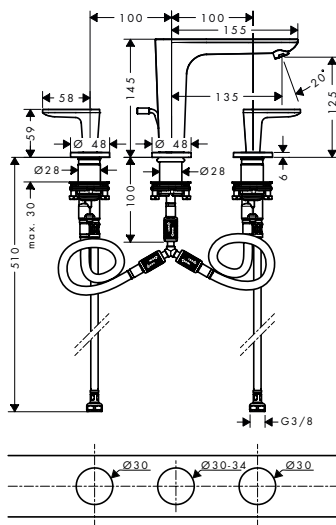

Szlif kwadratowy 125

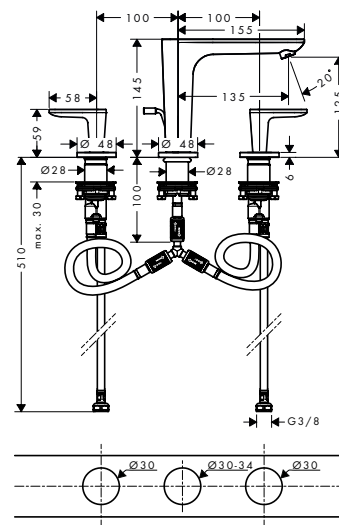

Zrównoważony rozwój



Technologie



Więcej informacji na temat tego produktu znajduje się na następnej stronie.

3-otworowe baterie umywalkowe

Warianty

ComfortZone	Zasięg (mm)	Wysokość wylewki (mm)	Element struktury	Kolor	Przewidywana dostępność	Nr art.	Zł
125	135	125	bez struktury	Chrom	Q3/2024	49060000	2.352,00
				Brąz Szcożkowany	Q3/2024	49060140	3.528,00
				Czarny Chrom Szcożkowany	Q3/2024	49060340	3.528,00
				Czarny Matowy	Q3/2024	49060670	3.528,00
				Nikiel Szcożkowany	Q3/2024	49060820	3.528,00
				Złoty Optyczny Polerowany	Q3/2024	49060990	3.528,00
				AXOR FinishPlus*	Q3/2024	49060XXX	3.528,00
125	135	125	szlif kwadratowy	Chrom	Q3/2024	49061000	2.352,00
				Brąz Szcożkowany	Q3/2024	49061140	3.528,00
				Czarny Chrom Szcożkowany	Q3/2024	49061340	3.528,00
				Czarny Matowy	Q3/2024	49061670	3.528,00
				Nikiel Szcożkowany	Q3/2024	49061820	3.528,00
				Złoty Optyczny Polerowany	Q3/2024	49061990	3.528,00
				AXOR FinishPlus*	Q3/2024	49061XXX	3.528,00

3-otworowe baterie umywalkowe, ścienna, podtynkowe

Cechy produktów

/ składa się z: 3-otworowa bateria umywalkowa ścienna, podtynkowa, komplet odpływowy
 / zasięg: 193 mm
 / wersja uchwytu: uchwyt jednoramienny
 / rodzaj strumienia: strumień normalny

/ maksymalny natężenie przepływu przy 3 bar: 5 l/min
 / zawory ceramiczne zimna/ciepła woda 90°
 / nadaje się do przepływowych podgrzewaczy wody

/ komplet odpływowy bez możliwości zamknięcia
 / typ przyłącza: zestaw podstawowy
 / Taksonomia UE: max. 6 l/min - możliwy znaczący wkład (SC)

Bez struktury

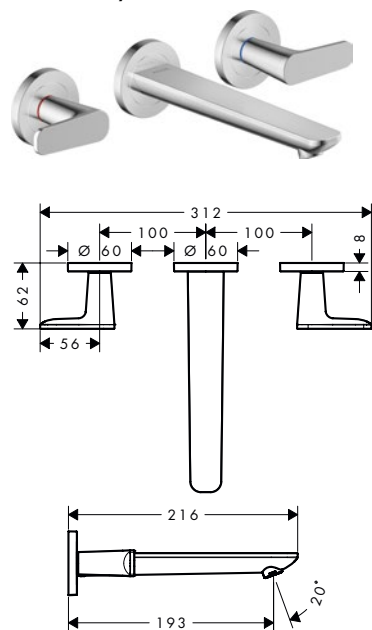

Szlif kwadratowy

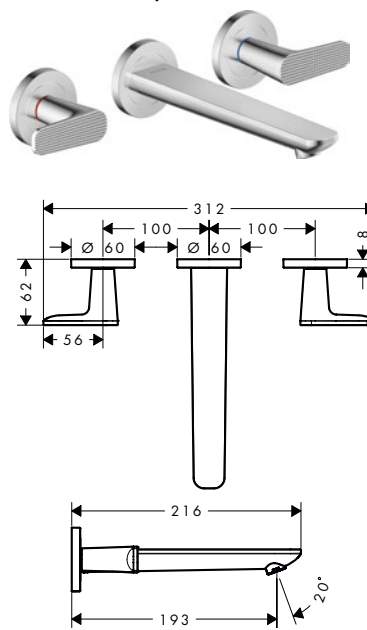















Zrównoważony rozwój

Technologie





3-otworowe baterie umywalkowe, ścienne, podtynkowe

Warianty

Zasięg (mm)	Element struktury	Kolor	Przewidywana dostępność	Nr art.	Zł
193	bez struktury	 Chrom	Q3/2024	49070000	2.208,00
		 Brąz Szczętkowany	Q3/2024	49070140	3.312,00
		 Czarny Chrom Szczętkowany	Q3/2024	49070340	3.312,00
		 Czarny Matowy	Q3/2024	49070670	3.312,00
		 Nikiel Szczętkowany	Q3/2024	49070820	3.312,00
		 Złoty Optyczny Polerowany	Q3/2024	49070990	3.312,00
		 AXOR FinishPlus*	Q3/2024	49070XXX	3.312,00
		193	szlif kwadratowy	 Chrom	Q3/2024
 Brąz Szczętkowany	Q3/2024			49071140	3.312,00
 Czarny Chrom Szczętkowany	Q3/2024			49071340	3.312,00
 Czarny Matowy	Q3/2024			49071670	3.312,00
 Nikiel Szczętkowany	Q3/2024			49071820	3.312,00
 Złoty Optyczny Polerowany	Q3/2024			49071990	3.312,00
 AXOR FinishPlus*	Q3/2024			49071XXX	3.312,00

! Osprzęt wymagany:			Nr art.	Zł
	Zestaw podstawowy do 3-otworowej baterii umywalkowej, podtynkowy, ścienny		10303180	1.350,00

Osprzęt dodatkowy:			Nr art.	Zł
	Kołnierz uszczelniający do zestawu podstawowego 3-otworowej baterii umywalkowej, ściennej		96383000	174,00
	Zestaw przedłużający 25 mm do baterii 3-otworowej umywalkowej, podtynkowy, ścienny		96259000	279,00

Jednouchwytna bateria bidetowa

Cechy produktów

/ składa się z: jednouchwytna bateria bidetowa, komplet odpływowy
 / zasięg: 113 mm
 / wysokość wylewki: 95 mm
 / z przegubem kulowym

/ rodzaj strumienia: strumień laminarny
 / maksymalne natężenie przepływu przy 3 bar:
 7,5 l/min
 / ceramiczna głowica

/ nadaje się do przepływowych podgrzewaczy wody
 / komplet odpływowy z cięgiem G 1 1/4
 / typ przyłącza: przyłącza G 3/8

Bez struktury

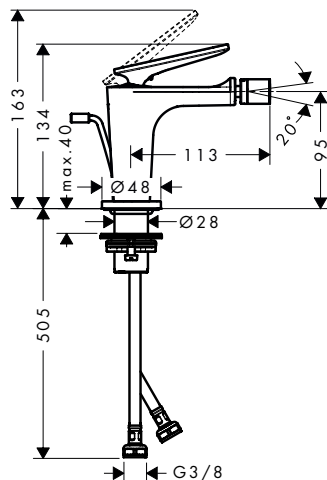

Szlif kwadratowy

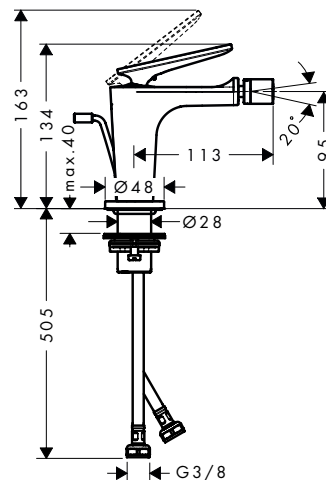

Więcej informacji na temat tego produktu znajduje się na następnej stronie.

Jednouchwytywe baterie bidetowe

Warianty

Element struktury	Kolor	Przewidywana dostępność	Nr art.	Zł
bez struktury	Chrom	Q3/2024	49210000	1.728,00
	Brąz Szczętkowany	Q3/2024	49210140	2.592,00
	Czarny Chrom Szczętkowany	Q3/2024	49210340	2.592,00
	Czarny Matowy	Q3/2024	49210670	2.592,00
	Nikiel Szczętkowany	Q3/2024	49210820	2.592,00
	Złoty Optyczny Polerowany	Q3/2024	49210990	2.592,00
	AXOR FinishPlus*	Q3/2024	49210XXX	2.592,00
szlif kwadratowy	Chrom	Q3/2024	49211000	1.728,00
	Brąz Szczętkowany	Q3/2024	49211140	2.592,00
	Czarny Chrom Szczętkowany	Q3/2024	49211340	2.592,00
	Czarny Matowy	Q3/2024	49211670	2.592,00
	Nikiel Szczętkowany	Q3/2024	49211820	2.592,00
	Złoty Optyczny Polerowany	Q3/2024	49211990	2.592,00
	AXOR FinishPlus*	Q3/2024	49211XXX	2.592,00

Jednouchwytywe baterie wannowe, wolnostojące

Cechy produktów

/ składa się z: jednouchwytywa bateria wannowa, wolnostojąca, główka prysznicowa, wąż prysznicowy, uchwyt prysznicowy
 / 2 odbiorniki
 / zasięg: 194 mm
 / rodzaj strumienia baterii: strumień laminarny
 / rodzaj strumienia główki prysznicowej: Rain, Mono

/ maksymalny natężenie przepływu przy 3 bar: 23,4 l/min
 / natężenie przepływu wylewki wannowej przy 3 bar: 23,4 l/min
 / natężenie przepływu główki prysznicowej przy 3 bar: 13,5 l/min
 / Głowica ceramiczna

/ przełącznik ciśnieniowy z automatycznym powrotem
 / zawór zwrotny
 / typ przyłącza: zestaw podstawowy
 / stojący

Bez struktury

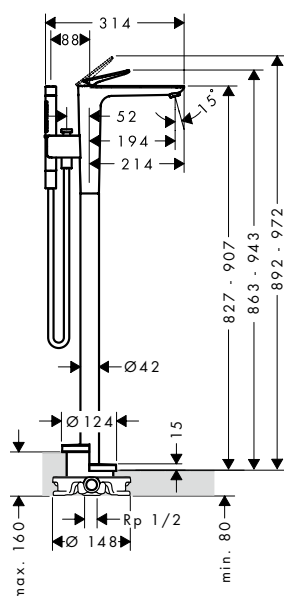

Szlif kwadratowy

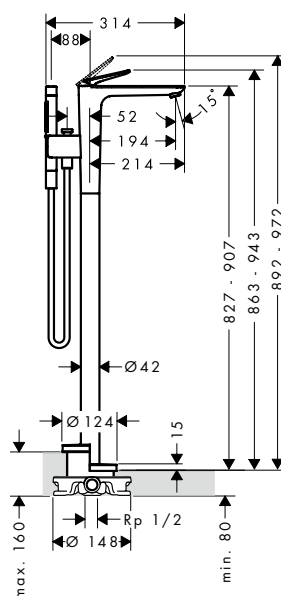















Rodzaje strumieni





Jednouchwytowe baterie wannowe, wolnostojące

Warianty

Zasięg (mm)	Element struktury	Kolor	Przewidywana dostępność	Nr art.	Zł
194	bez struktury	 Chrom	Q3/2024	49440000	9.120,00
		 Brąz Szczętkowany	Q3/2024	49440140	13.680,00
		 Czarny Chrom Szczętkowany	Q3/2024	49440340	13.680,00
		 Czarny Matowy	Q3/2024	49440670	13.680,00
		 Nikiel Szczętkowany	Q3/2024	49440820	13.680,00
		 Złoty Optyczny Polerowany	Q3/2024	49440990	13.680,00
		 AXOR FinishPlus*	Q3/2024	49440XXX	13.680,00
		194	szlif kwadratowy	 Chrom	Q3/2024
 Brąz Szczętkowany	Q3/2024			49441140	13.680,00
 Czarny Chrom Szczętkowany	Q3/2024			49441340	13.680,00
 Czarny Matowy	Q3/2024			49441670	13.680,00
 Nikiel Szczętkowany	Q3/2024			49441820	13.680,00
 Złoty Optyczny Polerowany	Q3/2024			49441990	13.680,00
 AXOR FinishPlus*	Q3/2024			49441XXX	13.680,00

⚠ Osprzęt wymagany:			Nr art.	Zł
	Zestaw podstawowy do baterii wolnostojących		10452180	2.450,00

Osprzęt dodatkowy:			Nr art.	Zł
	Kołnierz uszczelniający do zestawu podstawowego baterii wolnostojących		96441000	672,00
	Element przedłużający do rury stojącej 60 mm		93882000	1.027,00

3-otworowa bateria wannowa z punktowym zestawem prysznicowym, ścienna, podtynkowa

Cechy produktów

/ składa się z: 3-otworowa bateria wannowa, główka prysznicowa, uchwyt prysznicowy, wąż prysznicowy
/ 2 odbiorniki
/ zasięg: 222 mm
/ rodzaj strumienia baterii: strumień normalny
/ rodzaj strumienia główki prysznicowej: Rain, Mono

/ maksymalne natężenie przepływu przy 3 bar: 20 l/min
/ natężenie przepływu wylewki wannowej przy 3 bar: 20 l/min
/ natężenie przepływu główki prysznicowej przy 3 bar: 9,7 l/min
/ zawory ceramiczne zimna/ciepła woda 90°

/ przełącznik ciśnieniowy z automatycznym powrotem
/ zawór zwrotny
/ typ przyłącza: zestaw podstawowy
/ montaż ścienny

Bez struktury

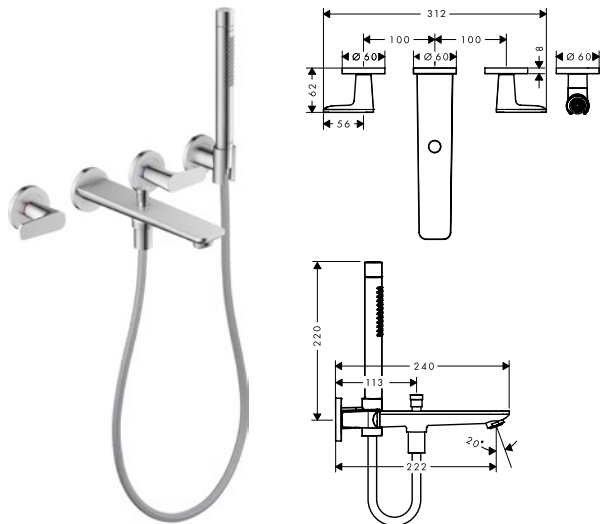

Szlif kwadratowy

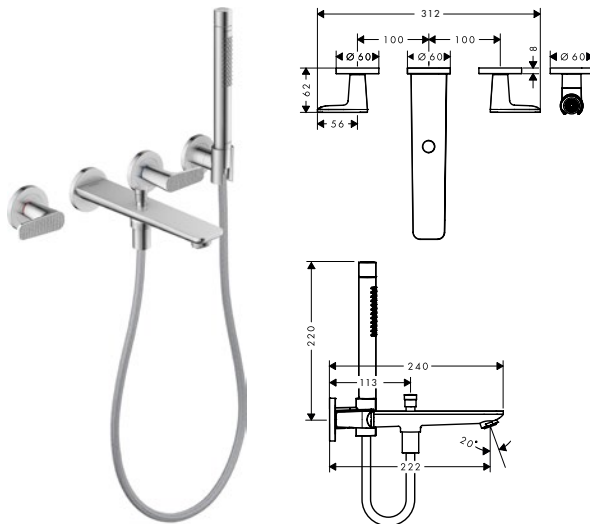

Technologie



Rodzaje strumieni



Warianty

Zasięg (mm)	Element struktury	Kolor	Przewidywana dostępność	Nr art.	Zł
222	bez struktury	Chrom	Q3/2024	49480000	4.032,00
		Brąz Szorstkowy	Q3/2024	49480140	6.048,00
		Czarny Chrom Szorstkowy	Q3/2024	49480340	6.048,00
		Czarny Matowy	Q3/2024	49480670	6.048,00
		Nikiel Szorstkowy	Q3/2024	49480820	6.048,00
		Złoty Optyczny Polerowany	Q3/2024	49480990	6.048,00
		AXOR FinishPlus*	Q3/2024	49480XXX	6.048,00
		222	szlif kwadratowy	Chrom	Q3/2024
Brąz Szorstkowy	Q3/2024			49481140	6.048,00
Czarny Chrom Szorstkowy	Q3/2024			49481340	6.048,00
Czarny Matowy	Q3/2024			49481670	6.048,00
Nikiel Szorstkowy	Q3/2024			49481820	6.048,00
Złoty Optyczny Polerowany	Q3/2024			49481990	6.048,00
AXOR FinishPlus*	Q3/2024			49481XXX	6.048,00

Osprzęt wymagany:			Nr art.	Zł
	Zestaw podstawowy do 3-otworowej baterii umywalkowej, podtynkowy, ścienny		10303180	1.350,00

Osprzęt dodatkowy:			Nr art.	Zł
	Zestaw przedłużający 25 mm do baterii 3-otworowej umywalkowej, podtynkowy, ścienny		96259000	279,00
	Kołnierz uszczelniający do zestawu podstawowego 3-otworowej baterii umywalkowej, ściennej		96383000	174,00

3-otworowa bateria wannowa, ścienna, podtynkowa

Cechy produktów

/ 1 odbiornik
/ zasięg: 222 mm
/ rodzaj strumienia baterii: strumień normalny

/ maksymalny natężenie przepływu przy 3 bar:
20 l/min
/ natężenie przepływu wylewki wannowej przy
3 bar: 20 l/min

/ zawory ceramiczne zimna/ciepła woda 90°
/ typ przyłącza: zestaw podstawowy
/ montaż ścienny

Bez struktury

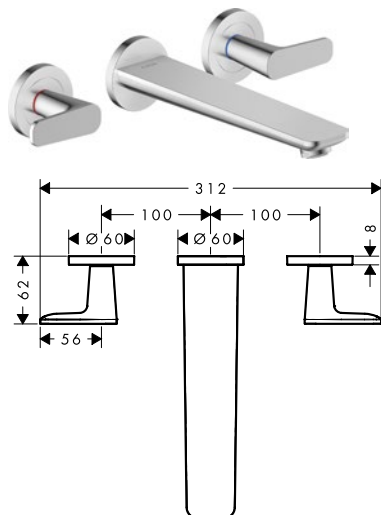

Szlif kwadratowy

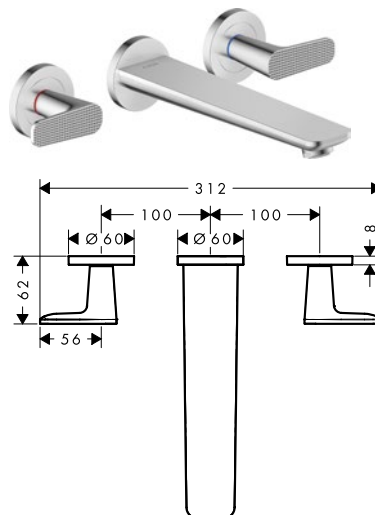

Technologie

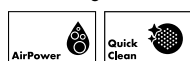

Warianty

Zasięg (mm)	Element struktury	Kolor	Przewidywana dostępność	Nr art.	Zł
222	bez struktury	Chrom	Q3/2024	49482000	3.168,00
		Brz Szczętkowany	Q3/2024	49482140	4.752,00
		Czarny Chrom Szczętkowany	Q3/2024	49482340	4.752,00
		Czarny Matowy	Q3/2024	49482670	4.752,00
		Nikiel Szczętkowany	Q3/2024	49482820	4.752,00
		Złoty Optyczny Polerowany	Q3/2024	49482990	4.752,00
		AXOR FinishPlus*	Q3/2024	49482XXX	4.752,00
		222	szlif kwadratowy	Chrom	Q3/2024
Brz Szczętkowany	Q3/2024			49483140	4.752,00
Czarny Chrom Szczętkowany	Q3/2024			49483340	4.752,00
Czarny Matowy	Q3/2024			49483670	4.752,00
Nikiel Szczętkowany	Q3/2024			49483820	4.752,00
Złoty Optyczny Polerowany	Q3/2024			49483990	4.752,00

⚠ Osprzęt wymagany:



Zestaw podstawowy do 3-otworowej baterii umywalkowej, podtynkowy, ścienny

Nr art.

Zł

10303180

1.350,00

Osprzęt dodatkowy:



Kołnierz uszczelniający do zestawu podstawowego 3-otworowej baterii umywalkowej, ściennej

Nr art.

Zł

96383000

174,00



Zestaw przedłużający 25 mm do baterii 3-otworowej umywalkowej, podtynkowy, ścienny

96259000

279,00

3-otworowe, jednouchwytywe baterie na brzeg wanny

Cechy produktów

/ składa się z: 3-otworowa jednouchwytywa bateria na brzeg wanny, główka prysznicowa, Slim, uchwyt prysznicowy
/ 2 odbiorniki
/ zasięg: 155 mm
/ rodzaj strumienia baterii: strumień normalny
/ rodzaj strumienia główki prysznicowej: Rain, Mono

/ maksymalna odległość wyjęcia główki prysznicowej: 1,45 m
/ sBox zapewnia ciche, płynne i bezpieczne prowadzenie węża
/ ceramiczna głowica
/ regulowane ograniczenie temperatury
/ zawór zwrotny

/ nadaje się do przepływowych podgrzewaczy wody
/ typ przyłącza: zestaw podstawowy
/ montaż na brzegu wanny
/ możliwość demontażu do czynności serwisowych
/ dodatkowy otwór rewizyjny nie jest wymagany

Bez struktury

Szlif kwadratowy

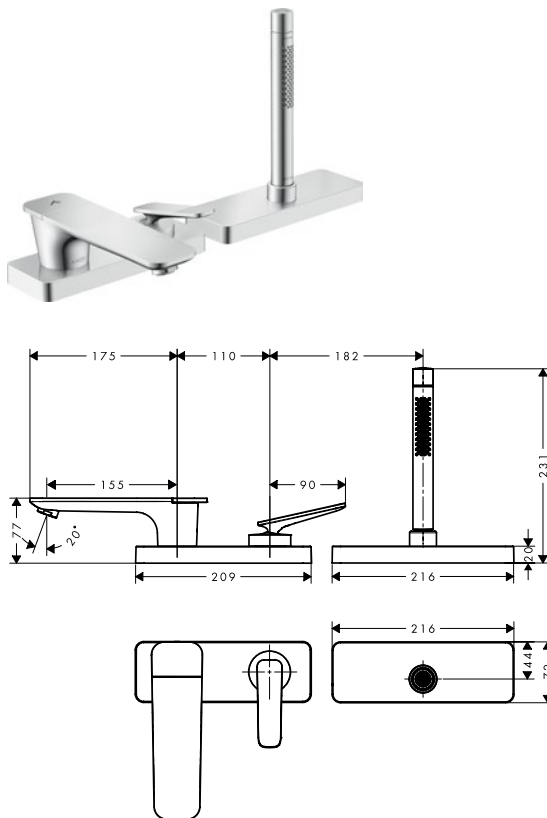
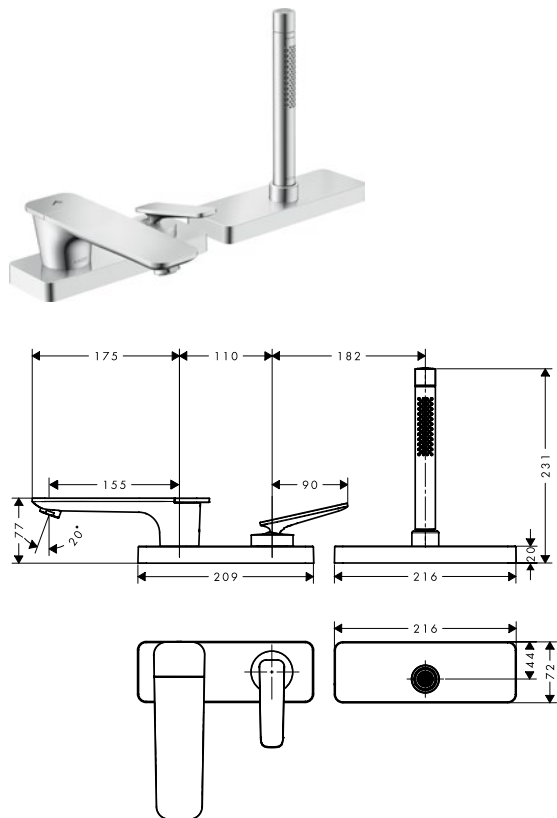

Technologie



Rodzaje strumieni



Warianty

Zasięg (mm)	Element struktury	Kolor	Przewidywana dostępność	Nr art.	Zł
155	bez struktury	Chrom	Q3/2024	49430000	6.480,00
		Brąz Szczotkowany	Q3/2024	49430140	9.720,00
		Czarny Chrom Szczotkowany	Q3/2024	49430340	9.720,00
		Czarny Matowy	Q3/2024	49430670	9.720,00
		Nikiel Szczotkowany	Q3/2024	49430820	9.720,00
		Złoty Optyczny Polerowany	Q3/2024	49430990	9.720,00
		AXOR FinishPlus*	Q3/2024	49430XXX	9.720,00
		155	szlif kwadratowy	Chrom	Q3/2024
Brąz Szczotkowany	Q3/2024			49431140	9.720,00
Czarny Chrom Szczotkowany	Q3/2024			49431340	9.720,00
Czarny Matowy	Q3/2024			49431670	9.720,00
Nikiel Szczotkowany	Q3/2024			49431820	9.720,00
Złoty Optyczny Polerowany	Q3/2024			49431990	9.720,00
AXOR FinishPlus*	Q3/2024			49431XXX	9.720,00

3-otworowe, jednouchwytywe baterie na brzeg wanny

⚠ Osprzęt wymagany:		Nr art.	Zł
	Zestaw podstawowy do 3-otworowej jednouchwytywej baterii na brzeg wanny, sBox	15487180	2.291,00
Osprzęt dodatkowy:		Nr art.	Zł
	Płyta montażowa	49449000	240,00

Płyta montażowa

Cechy produktu

/ montaż: niezastąpiony przy baterii na brzeg wanny z płytką

/ materiał: metal
/ sposób montażu: montaż podtynkowy

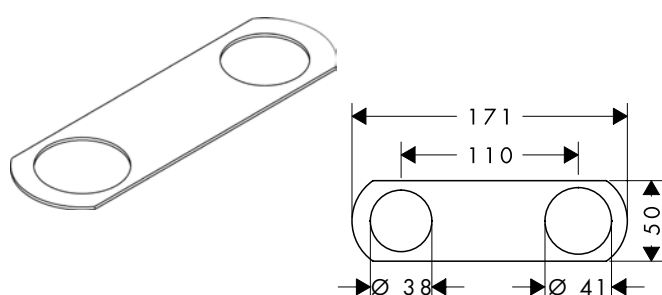

Przewidywana dostępność	Nr art.	Zł
Q3/2024	49449000	240,00

Element zewnętrzny, softsquare

Cechy produktu

/ składa się z: prowadnica węża, wąż przysznicy, rozeta
/ nadaje się do montażu na brzegu wanny lub cokole z
/ 1 odbiornik
/ sBox zapewnia ciche, płynne i bezpieczne prowadzenie węża

/ wymiar przyłącza: DN15
/ dodatkowy otwór rewizyjny nie jest wymagany
/ szerokość brzegu wanny co najmniej 80 mm
/ zakres mocowania: 0 - 30 mm
/ maksymalna odległość wyjęcia głowki przysznicy 1,45 m
/ możliwość demontażu do czystości serwisowych

/ z systemem zabezpieczającym zgodnym z PN-EN 1717
/ maksymalny natężenie przepływu przy 3 bar: 9,5 l/min

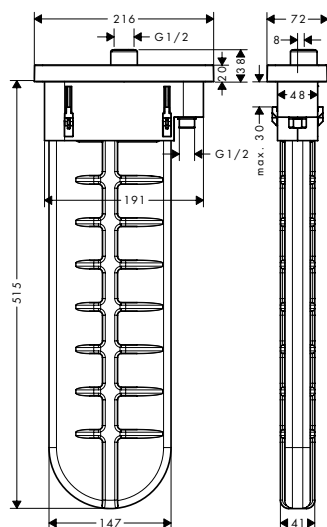

Kolor	Przewidywana dostępność	Nr art.	Zł
 Chrom	Q3/2024	28017000	1.958,00
 Brąz Szczętkowany	Q3/2024	28017140	2.937,00
 Czarny Chrom Szczętkowany	Q3/2024	28017340	2.937,00
 Czarny Matowy	Q3/2024	28017670	2.937,00
 Nikiel Szczętkowany	Q3/2024	28017820	2.937,00
 Złoty Optyczny Polerowany	Q3/2024	28017990	2.937,00
 AXOR FinishPlus*	Q3/2024	28017XXX	2.937,00

Wylewka wannowa

Cechy produktu

/ zasięg: 222 mm

/ maksymalny natężenie przepływu przy 3 bar: 22 l/min

/ rodzaj strumienia: strumień normalny

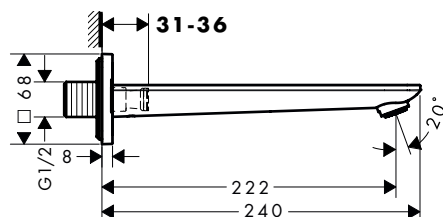
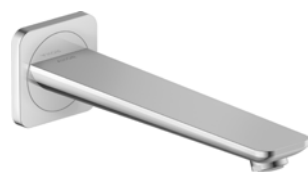

Technologie



Kolor	Przewidywana dostępność	Nr art.	Zł
Chrom	Q3/2024	49410000	1.152,00
Brąz Szczotkowany	Q3/2024	49410140	1.728,00
Czarny Chrom Szczotkowany	Q3/2024	49410340	1.728,00
Czarny Matowy	Q3/2024	49410670	1.728,00
Nikiel Szczotkowany	Q3/2024	49410820	1.728,00
Złoty Optyczny Polerowany	Q3/2024	49410990	1.728,00
AXOR FinishPlus*	Q3/2024	49410XXX	1.728,00

Moduły termostatyczne z płytką, podtynkowe

Cechy produktów

/ 2 odbiorniki
 / niezależne uruchamianie 2 odbiorników
 / wkład termostatyczny
 / maksymalny natężenie przepływu przy 3 bar: 42 l/min

/ natężenie przepływu wyjścia górnego: 42 l/min
 / natężenie przepływu wyjścia dolnego: 40 l/min
 / połączenie termostatu Highflow z zaworami odcinającym i przełączającym DUO do 2 odbiorników

/ Blokada bezpieczeństwa przy 40°C
 / typ przyłącza: zestaw podstawowy

Bez struktury

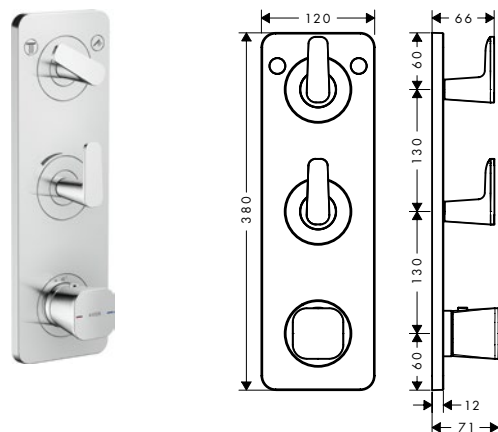

Szlif kwadratowy

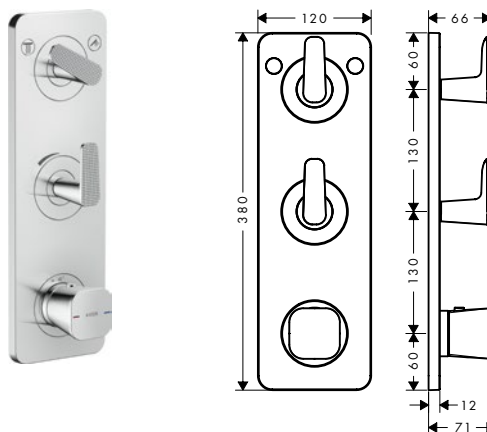

Zrównoważony rozwój

Technologie



Moduły termostatyczne z płytką, podtynkowe

Warianty

Element struktury	Kolor	Przewidywana dostępność	Nr art.	Zł
bez struktury	Chrom	Q3/2024	49700000	3.360,00
	Brąz Szczętkowany	Q3/2024	49700140	5.040,00
	Czarny Chrom Szczętkowany	Q3/2024	49700340	5.040,00
	Czarny Matowy	Q3/2024	49700670	5.040,00
	Nikiel Szczętkowany	Q3/2024	49700820	5.040,00
	Złoty Optyczny Polerowany	Q3/2024	49700990	5.040,00
	AXOR FinishPlus*	Q3/2024	49700XXX	5.040,00
	szlif kwadratowy	Chrom	Q3/2024	49701000
Brąz Szczętkowany		Q3/2024	49701140	5.040,00
Czarny Chrom Szczętkowany		Q3/2024	49701340	5.040,00
Czarny Matowy		Q3/2024	49701670	5.040,00
Nikiel Szczętkowany		Q3/2024	49701820	5.040,00
Złoty Optyczny Polerowany		Q3/2024	49701990	5.040,00
AXOR FinishPlus*		Q3/2024	49701XXX	5.040,00

⚠ Osprzęt wymagany:		Nr art.	Zł
	Zestaw podstawowy do modułu termostatycznego 380/120 do 2 odbiorników, podtynkowy	36701180	3.574,00

Moduły termostatyczne z rozetkami, podtynkowe

Cechy produktów

/ składa się z: bateria termostatyczna, zawór odcinająco-przełączający, zawór odcinający / 3 odbiorniki
 / niezależne uruchamianie 2 odbiorników
 / wkład termostatyczny

/ maksymalny natężenie przepływu przy 3 bar: 42 l/min
 / natężenie przepływu wyjścia dolnego: 37,9 l/min
 / Natężenie przepływu z lewej i prawej: 37,9 l/min

/ połączenie termostatu Highflow z zaworami odcinającym i przełączającym Quattro do 3 odbiorników
 / Blokada bezpieczeństwa przy 40°C
 / typ przyłącza: zestaw podstawowy

Bez struktury

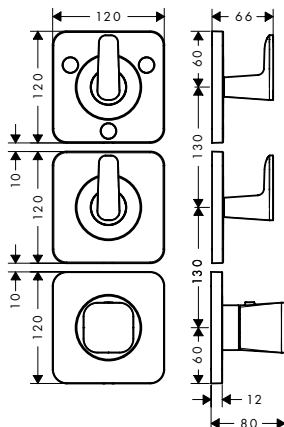

Szlif kwadratowy

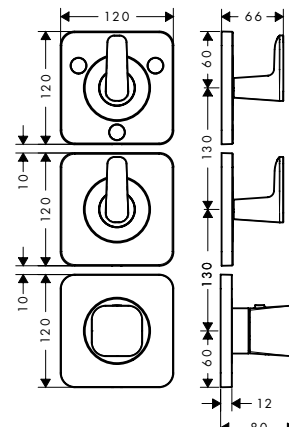

Zrównoważony rozwój

















Technologie



Więcej informacji na temat tego produktu znajduje się na następnej stronie.

Warianty

Element struktury	Kolor	Przewidywana dostępność	Nr art.	Zł
bez struktury	 Chrom	Q3/2024	49710000	3.504,00
	 Brąz Szcożkowany	Q3/2024	49710140	5.256,00
	 Czarny Chrom Szcożkowany	Q3/2024	49710340	5.256,00
	 Czarny Matowy	Q3/2024	49710670	5.256,00
	 Nikiel Szcożkowany	Q3/2024	49710820	5.256,00
	 Złoty Optyczny Polerowany	Q3/2024	49710990	5.256,00
	 AXOR FinishPlus*	Q3/2024	49710XXX	5.256,00
szlif kwadratowy	 Chrom	Q3/2024	49711000	3.504,00
	 Brąz Szcożkowany	Q3/2024	49711140	5.256,00
	 Czarny Chrom Szcożkowany	Q3/2024	49711340	5.256,00
	 Czarny Matowy	Q3/2024	49711670	5.256,00
	 Nikiel Szcożkowany	Q3/2024	49711820	5.256,00
	 Złoty Optyczny Polerowany	Q3/2024	49711990	5.256,00
	 AXOR FinishPlus*	Q3/2024	49711XXX	5.256,00

Osprzęt wymagany:	Nr art.	Zł
 Zestaw podstawowy do modułu termostatycznego 380/120 do 3 odbiorników, podtynkowy	36708180	3.574,00

Głowice prysznicowe 1 jet z ramieniem prysznicowym

Cechy produktów

/ składa się z: głowica prysznicowa, ramię prysznicowe
 / wielkość głowicy: 270 x 270 mm
 / rodzaj strumienia: PowderRain

/ materiał tarczy strumieniowej: metal
 / długość ramienia prysznicowego 390 mm
 / głowica prysznicowa demontowalna w celu czyszczenia

/ montaż: ściana
 / przyłącze gwintowane G 1/2
 / nadaje się do przepływowych podgrzewaczy wody



Zrównoważony rozwój



Technologie



Rodzaje strumieni

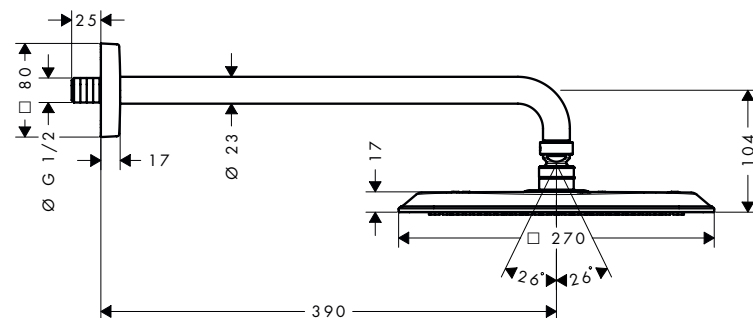

Głowice prysznicowe 1 jet z ramieniem prysznicowym

Warianty

Rozmiar głowicy prysznicowej	Liczba strumieni	Rodzaje strumieni	Maks. przepływ przy 3 barach (l/min)	Min. ciśnienie przepływu (bar)	Kolor	Przewidywana dostępność	Nr art.	Zł
270/270	1	PowderRain	6,5	1,5	Chrom	Q3/2024	28791000	2.688,00
					Brąz Szcożkowany	Q3/2024	28791140	4.032,00
					Czarny Chrom Szcożkowany	Q3/2024	28791340	4.032,00
					Czarny Matowy	Q3/2024	28791670	4.032,00
					Nikiel Szcożkowany	Q3/2024	28791820	4.032,00
					Złoty Optyczny Polerowany	Q3/2024	28791990	4.032,00
					AXOR FinishPlus*	Q3/2024	28791XXX	4.032,00
					270/270	1	PowderRain	11
					Brąz Szcożkowany	Q3/2024	28790140	4.032,00
					Czarny Chrom Szcożkowany	Q3/2024	28790340	4.032,00
					Czarny Matowy	Q3/2024	28790670	4.032,00
					Nikiel Szcożkowany	Q3/2024	28790820	4.032,00
					Złoty Optyczny Polerowany	Q3/2024	28790990	4.032,00
					AXOR FinishPlus*	Q3/2024	28790XXX	4.032,00

Osprzęt dodatkowy:

	Kolor	Nr art.	Zł
 Rozeta ścienna 120/120 softsquare	Chrom	28801000	413,00
	Czarny Matowy	28801670	620,00
	AXOR FinishPlus*	28801XXX	620,00

Głowice prysznicowe 1 jet z przyłączem sufitowym

Cechy produktów

/ składa się z: głowica prysznicowa, przyłącze sufitowe
 / wielkość głowicy: 270 x 270 mm
 / rodzaj strumienia: PowderRain

/ materiał tarczy strumieniowej: metal
 / długość przyłącza sufitowego: 100 mm
 / głowica prysznicowa demontowalna w celu czyszczenia

/ montaż: sufit
 / przyłącze gwintowane G 1/2
 / nadaje się do przepływowych podgrzewaczy wody

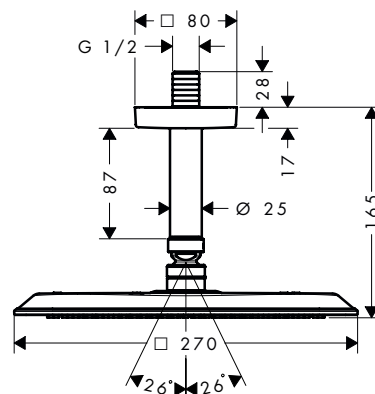

Zrównoważony rozwój



Technologie



Rodzaje strumieni



Więcej informacji na temat tego produktu znajduje się na następnej stronie.

Główce prysznicowe 1 jet z przyłączem sufitowym

Warianty

Rozmiar głowicy prysznicowej	Liczba strumieni	Rodzaje strumieni	Maks. przepływ przy 3 barach (l/min)	Min. ciśnienie przepływu (bar)	Kolor	Przewidywana dostępność	Nr art.	Zł
270/270	1	PowderRain	6,5	1,5	Chrom	Q3/2024	28793000	2.496,00
					Brąz Szcożkowany	Q3/2024	28793140	3.744,00
					Czarny Chrom Szcożkowany	Q3/2024	28793340	3.744,00
					Czarny Matowy	Q3/2024	28793670	3.744,00
					Nikiel Szcożkowany	Q3/2024	28793820	3.744,00
					Złoty Optyczny Polerowany	Q3/2024	28793990	3.744,00
					AXOR FinishPlus*	Q3/2024	28793XXX	3.744,00
					270/270	1	PowderRain	11
					Brąz Szcożkowany	Q3/2024	28792140	3.744,00
					Czarny Chrom Szcożkowany	Q3/2024	28792340	3.744,00
					Czarny Matowy	Q3/2024	28792670	3.744,00
					Nikiel Szcożkowany	Q3/2024	28792820	3.744,00
					Złoty Optyczny Polerowany	Q3/2024	28792990	3.744,00
					AXOR FinishPlus*	Q3/2024	28792XXX	3.744,00

Osprzęt dodatkowy:



Rozeta sufitowa 120/120 softsquare

Kolor	Nr art.	Zł
Chrom	28802000	413,00
Czarny Matowy	28802670	620,00
AXOR FinishPlus*	28802XXX	620,00

Główce prysznicowe 1 jet, do montażu w suficie

Cechy produktów

/ wielkość głowicy: 270 x 270 mm
 / rodzaj strumienia: Rain
 / materiał tarczy strumieniowej: metal

/ głowica prysznicowa demontowalna w celu czyszczenia
 / montaż: sufit

/ typ przyłącza: zestaw podstawowy
 / nadaje się do przepływowych podgrzewaczy wody

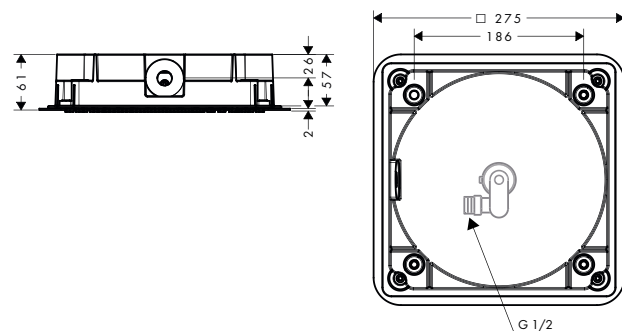
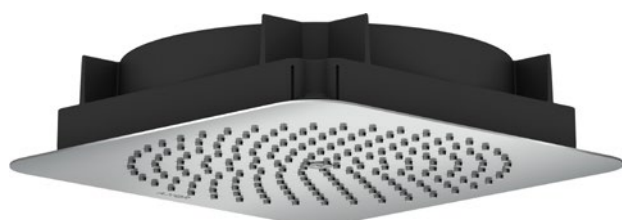

Zrównoważony rozwój



Technologie



Rodzaje strumieni



Głowice prysznicowe 1jet, do montażu w suficie

Warianty

Rozmiar głowicy prysznicowej	Liczba strumieni	Rodzaje strumieni	Maks. przepływ przy 3 barach (l/min)	Min. ciśnienie przepływu (bar)	Kolor	Przewidywana dostępność	Nr art.	Zł
270/270	1	Rain	6,8	1,2	Chrom	Q3/2024	28795000	2.160,00
					Brąz Szcożkowany	Q3/2024	28795140	3.240,00
					Czarny Chrom Szcożkowany	Q3/2024	28795340	3.240,00
					Czarny Matowy	Q3/2024	28795670	3.240,00
					Nikiel Szcożkowany	Q3/2024	28795820	3.240,00
					Złoty Optyczny Polerowany	Q3/2024	28795990	3.240,00
					AXOR FinishPlus*	Q3/2024	28795XXX	3.240,00
					270/270	1	Rain	11,3
					Brąz Szcożkowany	Q3/2024	28794140	3.240,00
					Czarny Chrom Szcożkowany	Q3/2024	28794340	3.240,00
					Czarny Matowy	Q3/2024	28794670	3.240,00
					Nikiel Szcożkowany	Q3/2024	28794820	3.240,00
					Złoty Optyczny Polerowany	Q3/2024	28794990	3.240,00
					AXOR FinishPlus*	Q3/2024	28794XXX	3.240,00

! Osprzęt wymagany:



Zestaw podstawowy do głowicy prysznicowej, sufitowy

Nr art.	Zł
26039180	528,00

Zestaw podstawowy do głowicy prysznicowej, sufitowy

Cechy produktu

/ minimalna głębokość montażu: 60 mm
/ maksymalna głębokość montażu: 80 mm

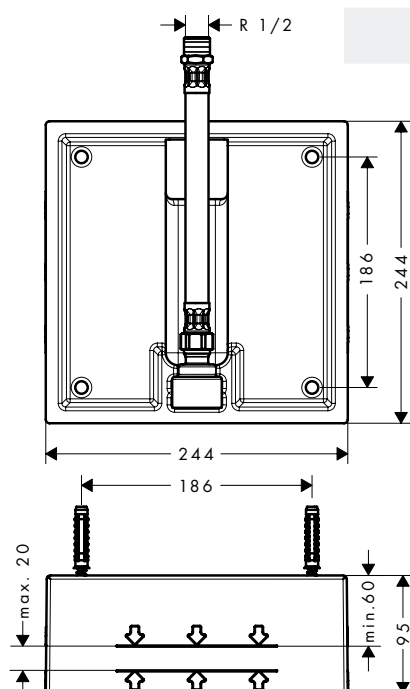

Przewidywana dostępność	Nr art.	Zł
Q3/2024	26039180	528,00

Rozeta ścienna 120/120 softsquare

Cechy produktu

/ materiał: metal
/ montaż ścienny

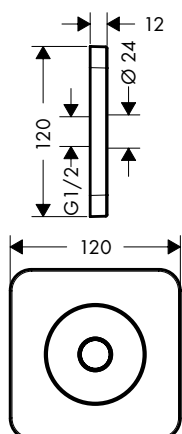

Kolor	Przewidywana dostępność	Nr art.	Zł
Chrom	Q3/2024	28801000	413,00
Czarny Matowy	Q3/2024	28801670	620,00
AXOR FinishPlus*	Q3/2024	28801XXX	620,00

Osprzęt dodatkowy:



Głowica prysznicowa 270/270 1jet EcoSmart+ z ramieniem prysznicowym



Głowica prysznicowa 270/270 1jet z ramieniem prysznicowym

Kolor	Nr art.	Zł
Chrom	28791000	2.688,00
Czarny Matowy	28791670	4.032,00
AXOR FinishPlus*	28791XXX	4.032,00
Chrom	28790000	2.688,00
Czarny Matowy	28790670	4.032,00
AXOR FinishPlus*	28790XXX	4.032,00

Rozeta sufitowa 120/120 softsquare

Cechy produktu

/ materiał: metal
/ montaż sufitowy

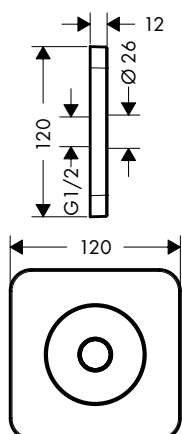

Kolor	Przewidywana dostępność	Nr art.	Zł
Chrom	Q3/2024	28802000	413,00
Czarny Matowy	Q3/2024	28802670	620,00
AXOR FinishPlus*	Q3/2024	28802XXX	620,00

Osprzęt dodatkowy:



Głowica prysznicowa 270/270 1jet EcoSmart+ z przyłączem sufitowym



Głowica prysznicowa 270/270 1jet z przyłączem sufitowym

Kolor	Nr art.	Zł
Chrom	28793000	2.496,00
Czarny Matowy	28793670	3.744,00
AXOR FinishPlus*	28793XXX	3.744,00
Chrom	28792000	2.496,00
Czarny Matowy	28792670	3.744,00
AXOR FinishPlus*	28792XXX	3.744,00

Przyłącze węża prysznicowego 120/120 softsquare z główką prysznicową 2jet, Slim z uchwytem i tekstylnym węzem

Cechy produktu

/ składa się z: uchwyt Porter, główka prysznicowa,
uchwyt prysznicowy, wąż prysznicowy
/ wielkość główki: 68 x 24 mm
/ zintegrowany uchwyt

/ rodzaj strumienia: Rain, Mono
/ maksymalny natężenie przepływu przy 3 bar:
16,2 l/min
/ do węży z nakrętką stożkową lub cylindryczną

/ z zaworem zwrotnym
/ montaż ścienny: montaż za pomocą śrub
/ uszczelka z siłkiem, z możliwością przepłukania

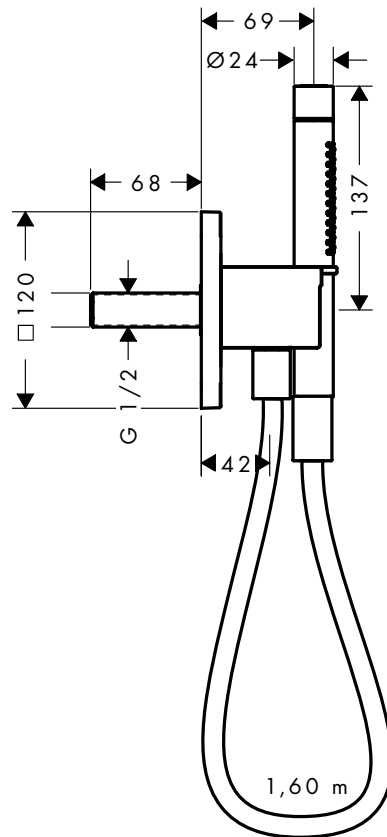

Technologie



Rodzaje strumieni



Kolor	Przewidywana dostępność	Nr art.	Zł
Chrom	Q3/2024	49626000	1.872,00
Brąz Szczotkowany	Q3/2024	49626140	2.808,00
Czarny Chrom Szczotkowany	Q3/2024	49626340	2.808,00
Czarny Matowy	Q3/2024	49626670	2.808,00
Nikiel Szczotkowany	Q3/2024	49626820	2.808,00
Złoty Optyczny Polerowany	Q3/2024	49626990	2.808,00
AXOR FinishPlus*	Q3/2024	49626XXX	2.808,00

AXOR ShowerSelect ID





AXOR ShowerSelect ID

Precyzja spotyka się z osobowością.

Kolekcja AXOR ShowerSelect ID oferuje bezprecedensową precyzję i personalizację doznań pod prysznicem. Opracowana we współpracy z PHOENIX, podtynkowa bateria termostatyczna odstaje zaledwie 45 mm od ściany, co jest możliwe dzięki nowemu AXOR iBox universal 2. Znajdujące się w tej eleganckiej oprawie centralnie umieszczone pokrętko regulacji temperatury oferuje przyjemne dotykowe i dźwiękowe doznania, a otaczające je płytki wykorzystują najnowszą technologię Select, umożliwiając szybkie i łatwe przetaczanie między rodzajami strumienia i odbiornikami. Dzięki trzem dostępnym wersjom – okrągłej, kwadratowej lub z zaokrąglonymi rogami – a także szerokiej gamie powierzchni AXOR FinishPlus i opcjom niestandardowych wkładek AXOR Signature, AXOR ShowerSelect ID to coś więcej niż cud technologii i wzornictwa. Jak sama nazwa wskazuje, jest to wyjątkowa sposobność na wyrażenie swojej indywidualnej tożsamości, gustu i stylu.

Projekt: PHOENIX



Płytki Select wystające ze ściany na zaledwie 13 mm

Otoczająca szczelina z myślą o efekcie wyśrodkowania

Struktura liniowa

Ochrona przed poparzeniem przy 40°C

Elementy sterujące w kolorze Czarnym Matowym

Laserowo naniesione oznaczenia

Wskaźnik ustawionej temperatury

Monolityczny uchwyt termostatu z metalową wkładką albo wkładką z innych materiałów w ramach usługi AXOR Signature*

Regulacja przepływu z funkcją blokady



Produkty AXOR ShowerSelect ID charakteryzują się niezwykle precyzyjnym sterowaniem, uniwersalnym wzornictwem i unikatowymi opcjami personalizacji. Użytkownicy mogą łączyć baterie termostatyczne AXOR ShowerSelect ID, by obsłużyć nawet cztery odbiorniki i zrealizować niemal dowolną konfigurację prysznica: od małego prysznica z 1 źródłem wody, aż po prysznic z 4 odbiornikami typu wellness.

* To samo wykończenie wkładki dla powierzchni AXOR FinishPlus, Czarny Matowy dla powierzchni Chrom

Wykończenia AXOR

Kolory powierzchni dostępne na stanie magazynowym*



Chrom
-000



Czarny Matowy
-670



Biały Matowy
-700
(tylko okrągły kształt)



Brąz Szczotkowany
-140



Czarny Chrom Szczotkowany
-340



Złoty Optyczny Polerowany
-990

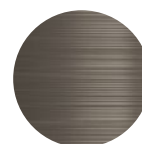

Nikiel Szczotkowany
-820

Kolory powierzchni dostępne pod indywidualne zamówienie*



Mosiądz Szczotkowany
-950



Złoty Optyczny Szczotkowany
-250

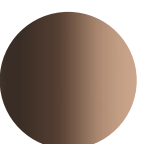

Czerwone Złoto Polerowane
-300



Czerwone Złoto Szczotkowane
-310

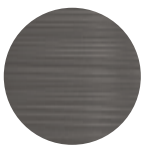

Stal Szlachetna Optyczna
-800



Czarny Chrom Polerowany
-330

*Podkreślamy, że czas produkcji i dostępność magazynowa są podawane jedynie dla niewielkich ilości produktów i mogą być odmienne w przypadku zamówień projektowych czy hurtowych.

AXOR FinishPlus – wyrafinowany unikat

Ekskluzywne wykończenia powierzchni AXOR FinishPlus wyznaczają nowe standardy i obejmują całą gamę opcji – od lakierowanej powierzchni w kolorze Czarny Matowy, przez wykończenie Złoty Optyczny Polerowany, aż po Czarny Chrom Szczotkowany. Powierzchnie o niezrównanym blasku, wytrzymałości i trwałości, produkowane w Niemczech zgodnie z najsurowszymi standardami – od pojedynczych sztuk po duże ilości. Powierzchnie PVD AXOR FinishPlus mają charakter. Każdy kolor jest efektem intensywnych prac rozwojowych i uszlachetniania w fabryce marki AXOR w procesie fizycznego osadzania powłoki z fazy gazowej (PVD). Łuk elektryczny ulega rozładowaniu w wysokiej próżni, a gazy łączą się z cyrkonem. Następnie ta mieszanina trafia na chromowaną powierzchnię baterii. Ten zaawansowany technologicznie proces sprawia, że powierzchnia zyskuje niespotykany blask i dużą odporność na zarysowania, detergenty i sól z morskiego powietrza.

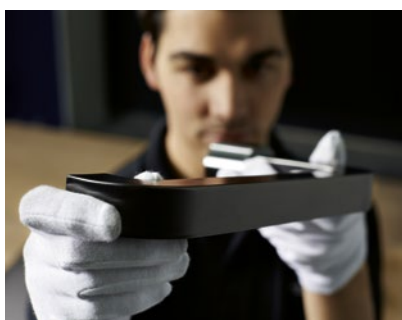

Usługa AXOR Signature – AXOR ShowerSelect ID

AXOR Signature to ekskluzywna usługa, która przedmiot wzornictwa zmienia w unikat, a każdej baterii nadaje indywidualny styl klienta lub dopasowuje ją do konkretnych warunków przestrzeni. Osobiste i skrojone na miarę – tworzone przez ekspertów marki AXOR w Schiltach. Wykonywane z dużym wyczuciem i rzemieślniczą precyzją, zgodnie z przemysłowymi standardami.

Dwukolorowe wykończenie

Wszyscy ci, którzy pragną podkreślić minimalistyczny kształt i odważną prostotę AXOR ShowerSelect ID, w ramach usługi AXOR Signature mogą sięgnąć po dwukolorowe wykończenie. Za sprawą 10 charakterystycznych wykończeń PVD opcje są niemal nieograniczone i pozwalają na subtelne zmiany tonów, a także odważne, barwne kontrasty.



Na potrzeby stworzenia zindywidualizowanego produktu z dwukolorowym wykończeniem za pośrednictwem usługi AXOR Signature, zamówienie obejmuje szczegółowy opis każdego elementu oraz pożądane wykończenie.

Pokrętko
np. Brąz
Szczotkowany
-140

Dolna płytką Select
np. Czarny Chrom
Szczotkowany
-340



Górna płytką Select
np. Czarny Chrom
Szczotkowany
-340

Wkładka
np. Czarny Chrom
Szczotkowany
-340

Usługa AXOR Signature – AXOR ShowerSelect ID

Materiały wkładek

Oprócz funkcjonalności i wzornictwa, AXOR ShowerSelect ID wyznacza również nowe standardy w zakresie indywidualizacji. Dzięki wyjątkowemu systemowi niestandardowych wkładek do monolitycznego, centralnego pokrętkła, AXOR ShowerSelect ID stanowi idealne narzędzie do wyrażenia swojej osobowości. Opcje obejmują czarny marmur Nero Marquina, marmur Lasa Covelano Vena Oro, Czarny Orzech, Lustrzane Szkło oraz Czarne Szkło.



Na potrzeby zamówienia indywidualnego produktu poprzez usługę AXOR Signature, numer zamówienia składa się z numeru modelu, wykończenia oraz usługi indywidualizacji: S-Tag. Wszystko to przekłada się na powstanie indywidualnego produktu, który uzupełni konkretną łazienkę.

Model: wybór produktu AXOR ShowerSelect ID

Kwadratowy



Bateria termostaticzna do 2 odbiorników, kwadratowa, podtynkowa
np. # 36752XXX

Softsquare



Bateria termostaticzna do 2 odbiorników, softsquare, podtynkowa
np. # 36754XXX

Okrągły



Bateria termostaticzna do 2 odbiorników, okrągła, podtynkowa
np. # 36750XXX

Wykończenie: wybór koloru powierzchni AXOR FinishPlus



Chrom
-000



Czarny
Matowy
-670



Biały Matowy
-700
(tylko okrągły kształt)



Brąz
Szczotkowany
-140

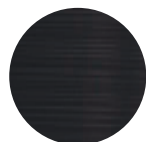

Czarny Chrom
Szczotkowany
-340



Złoty Optyczny
Polerowany
-990

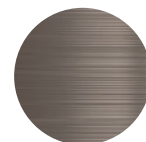

Nikiel
Szczotkowany
-820



Mosiądz
Szczotkowany
-950



Złoty Optyczny
Szczotkowany
-250

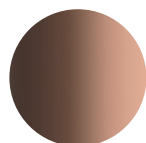

Czerwone Złoto
Polerowane
-300



Czerwone Złoto
Szczotkowane
-310

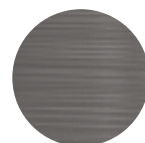

Stal Szlachetna
Optyczna
-800



Czarny Chrom
Polerowany
-330

S-Tag: wybór materiałów wkładek



Lustrzane Szkło
-MIG



Czarne Szkło
-BLG



Czarny Orzech
-BLW



Marmur Łasa
Covelano Vena Oro
-MLC



Marmur Nero
Marquina
-MNM

Ostateczny numer zamówienia



36754XXX



Numer modelu

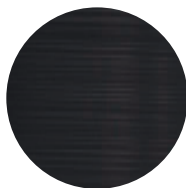

36754340



Wykończenie



36754340 + BLW



S-Tag

Baterie termostaticzne do 1 odbiornika, podtynkowe

Cechy produktów

- / 1 odbiornik
- / wygodne włączanie / wyłączenie odbiornikóq za pomocą dużej płytki Select
- / precyzyjna kontrola temperatury dzięki wertykalnej strukturze i haptycznej sygnalizacji uchwytu termostatu
- / regulacja przepływu wody z funkcją Stop
- / wkład termostaticzny, zawór Start/Stop do sterowania odbiornikami
- / maksymalny natężenie przepływu przy 3 bar: 20,3 l/min
- / płaska rozeta zapewnia więcej przestrzeni w strefie prysnicowej
- / możliwość korekty rozety w zakresie +/- 3°
- / łatwy montaż z wstępnie zmontowanym blokiem funkcyjnym
- / uchwyty zawsze w tej samej odległości od ściany, niezależnie od głębokości montażu zestawu podstawowego
- / Blokada bezpieczeństwa przy 40°C
- / możliwość dezynfekcji termicznej
- / materiał przycisku: metal
- / materiał uchwytów: metal
- / typ przyłącza: zestaw podstawowy iBox universal 2 nr art. 01400180
- / Płytkę Select jest dostarczana z laserowo grawerowanym symbolem wł./wyl.

okrągły

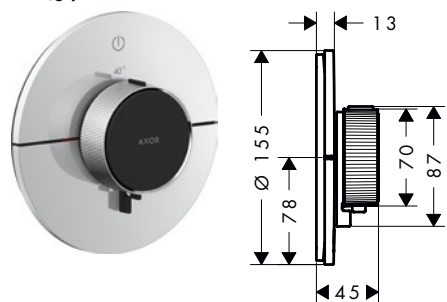

kwadratowa

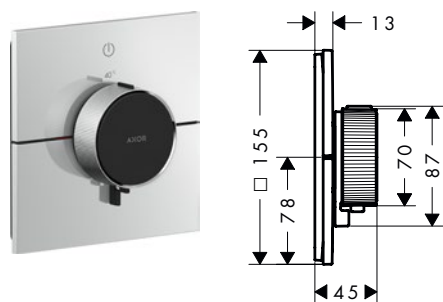

softsquare

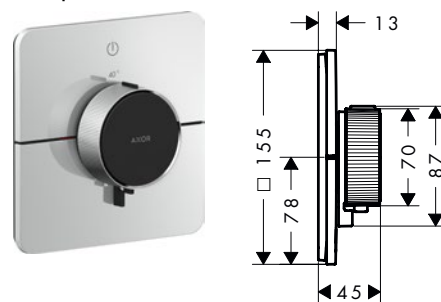

Zrównoważony rozwój



Technologie

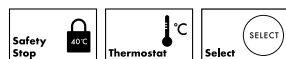

Warianty

Kształt	Kolor	Przewidywana dostępność	Nr art.	Zł	
okrągły	Chrom	Q2/2024	36756000	3.726,00	
	Brąz Szorstkowany	Q2/2024	36756140	5.589,00	
	Czarny Chrom Szorstkowany	Q2/2024	36756340	5.589,00	
	Czarny Matowy	Q2/2024	36756670	5.589,00	
	Biały Matowy	Q2/2024	36756700	5.589,00	
	Nikiel Szorstkowany	Q2/2024	36756820	5.589,00	
	Złoty Optyczny Polerowany	Q2/2024	36756990	5.589,00	
	AXOR FinishPlus*	Q2/2024	36756XXX	5.589,00	
	kwadratowa	Chrom	Q2/2024	36757000	3.726,00
Brąz Szorstkowany		Q2/2024	36757140	5.589,00	
Czarny Chrom Szorstkowany		Q2/2024	36757340	5.589,00	
Czarny Matowy		Q2/2024	36757670	5.589,00	
Nikiel Szorstkowany		Q2/2024	36757820	5.589,00	
Złoty Optyczny Polerowany		Q2/2024	36757990	5.589,00	
AXOR FinishPlus*		Q2/2024	36757XXX	5.589,00	
softsquare		Chrom	Q2/2024	36758000	3.726,00
		Brąz Szorstkowany	Q2/2024	36758140	5.589,00
	Czarny Chrom Szorstkowany	Q2/2024	36758340	5.589,00	
	Czarny Matowy	Q2/2024	36758670	5.589,00	
	Nikiel Szorstkowany	Q2/2024	36758820	5.589,00	
	Złoty Optyczny Polerowany	Q2/2024	36758990	5.589,00	
	AXOR FinishPlus*	Q2/2024	36758XXX	5.589,00	

Osprzęt wymagany:		Nr art.	Zł
	AXOR iBox universal 2 Zestaw podstawowy	01400180	650,00

Baterie termostaticzne do 2 odbiorników, podtynkowe

Cechy produktów

- / 2 odbiorniki
- / niezależne uruchamianie kilku odbiorników
- / wygodne włączanie / wyłączenie odbiorników za pomocą dużej płytki Select
- / precyzyjna kontrola temperatury dzięki wertykalnej strukturze i haptycznej sygnalizacji uchwytu termostatu
- / regulacja przepływu wody z funkcją Stop
- / wkład termostaticzny, zawór Start/Stop do sterowania odbiornikami
- / maksymalny natężenie przepływu przy 3 bar: 22,1 l/min
- / natężenie przepływu wyjścia górnego: 20 l/min
- / natężenie przepływu wyjścia dolnego: 20 l/min
- / płaska rozeta zapewnia więcej przestrzeni w strefie prysznicowej
- / możliwość korekty rozety w zakresie +/- 3°
- / łatwy montaż z wstępnie zmontowanym blokiem funkcyjnym
- / uchwyty zawsze w tej samej odległości od ściany, niezależnie od głębokości montażu zestawu podstawowego
- / Blokada bezpieczeństwa przy 40°C
- / możliwość dezynfekcji termicznej
- / materiał przycisku: metal
- / materiał uchwytów: metal
- / typ przyłącza: zestaw podstawowy iBox universal 2 nr art. 01400180
- / Płytki Select są dostarczane z laserowo grawerowanymi symbolami odbiorników (Rain duży i główka prysznicowa)

okrągły

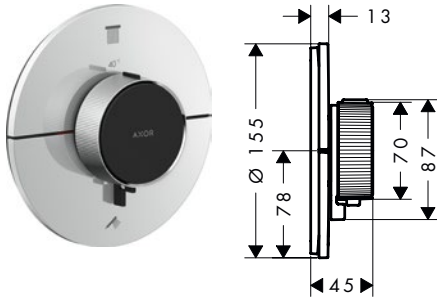

kwadratowa

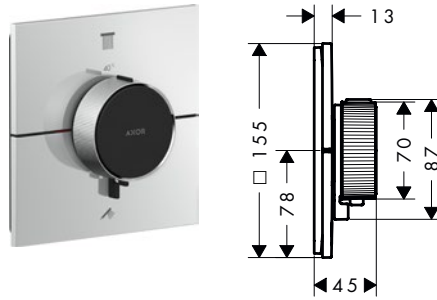

softsquare

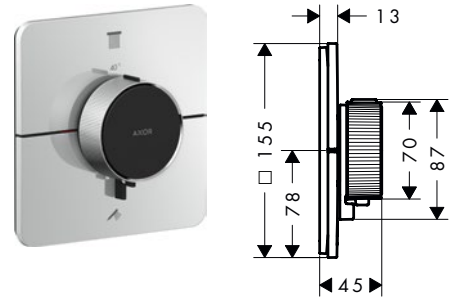

Zrównoważony rozwój



Technologie



Warianty

	Kształt	Kolor	Przewidywana dostępność	Nr art.	Zł		
okrągły		Chrom	Q2/2024	36750000	4.056,00		
		Brąz Szorstkowany	Q2/2024	36750140	6.084,00		
		Czarny Chrom Szorstkowany	Q2/2024	36750340	6.084,00		
		Czarny Matowy	Q2/2024	36750670	6.084,00		
		Biały Matowy	Q2/2024	36750700	6.084,00		
		Nikiel Szorstkowany	Q2/2024	36750820	6.084,00		
		Złoty Optyczny Polerowany	Q2/2024	36750990	6.084,00		
		AXOR FinishPlus*	Q2/2024	36750XXX	6.084,00		
		kwadratowa		Chrom	Q2/2024	36752000	4.056,00
				Brąz Szorstkowany	Q2/2024	36752140	6.084,00
Czarny Chrom Szorstkowany	Q2/2024			36752340	6.084,00		
Czarny Matowy	Q2/2024			36752670	6.084,00		
Nikiel Szorstkowany	Q2/2024			36752820	6.084,00		
Złoty Optyczny Polerowany	Q2/2024			36752990	6.084,00		
AXOR FinishPlus*	Q2/2024			36752XXX	6.084,00		
softsquare				Chrom	Q2/2024	36754000	4.056,00
				Brąz Szorstkowany	Q2/2024	36754140	6.084,00
				Czarny Chrom Szorstkowany	Q2/2024	36754340	6.084,00
		Czarny Matowy	Q2/2024	36754670	6.084,00		
		Nikiel Szorstkowany	Q2/2024	36754820	6.084,00		
		Złoty Optyczny Polerowany	Q2/2024	36754990	6.084,00		
		AXOR FinishPlus*	Q2/2024	36754XXX	6.084,00		

Osprzęt wymagany:



AXOR iBox universal 2 Zestaw podstawowy

Nr art. 01400180
Zł 650,00

Bateria termostaticzna do 2 odbiorników zgodna z normą EN 1717, podtynkowa

Cechy produktów

- / 2 odbiorniki
- / wygodne włączanie / wyłączenie odbiorników za pomocą dużej płytki Select
- / precyzyjna kontrola temperatury dzięki wertykalnej strukturze i haptycznej sygnalizacji uchwytu termostatu
- / regulacja przepływu wody z funkcją Stop
- / wkład termostaticzny, zawór Start/Stop do sterowania odbiornikami
- / maksymalny natężenie przepływu przy 3 bar: 26 l/min
- / natężenie przepływu wyjścia górnego: 23 l/min
- / natężenie przepływu wyjścia dolnego: 23 l/min
- / płaska rozeta zapewnia więcej przestrzeni w strefie prysznicowej
- / możliwość korekty rozety w zakresie +/- 3°
- / łatwy montaż z wstępnie zmontowanym blokiem funkcyjnym
- / uchwyty zawsze w tej samej odległości od ściany, niezależnie od głębokości montażu zestawu podstawowego
- / Blokada bezpieczeństwa przy 40°C
- / możliwość dezynfekcji termicznej
- / ze zintegrowanym system zabezpieczający PN-EN 1717
- / materiał przycisku: metal
- / materiał uchwytów: metal
- / typ przyłącza: zestaw podstawowy iBox universal 2 nr art. 01400180
- / Płytki Select są dostarczane z laserowo grawerowanymi symbolami odbiorników (główka prysznicowa i wanna).

okrągły

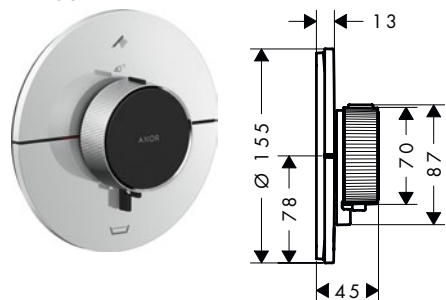

kwadratowa

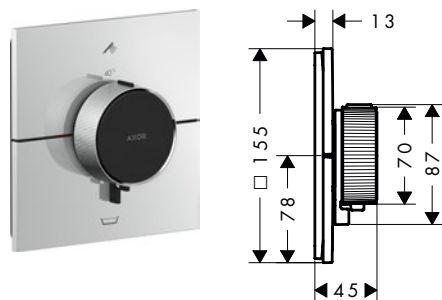

softsquare

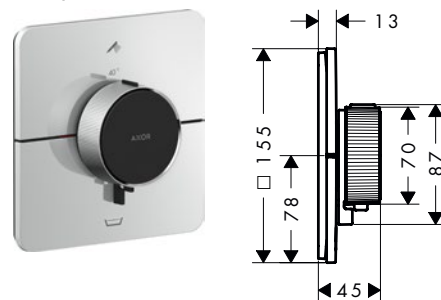

Zrównoważony rozwój

Technologie



Warianty

	Kształt	Kolor	Przewidywana dostępność	Nr art.	Zł		
okrągły		Chrom	Q2/2024	36751000	4.576,00		
		Brąz Szcootkowany	Q2/2024	36751140	6.864,00		
		Czarny Chrom Szcootkowany	Q2/2024	36751340	6.864,00		
		Czarny Matowy	Q2/2024	36751670	6.864,00		
		Biały Matowy	Q2/2024	36751700	6.864,00		
		Nikiel Szcootkowany	Q2/2024	36751820	6.864,00		
		Złoty Optyczny Polerowany	Q2/2024	36751990	6.864,00		
		AXOR FinishPlus*	Q2/2024	36751XXX	6.864,00		
		kwadratowa		Chrom	Q2/2024	36753000	4.576,00
Brąz Szcootkowany	Q2/2024			36753140	6.864,00		
Czarny Chrom Szcootkowany	Q2/2024			36753340	6.864,00		
Czarny Matowy	Q2/2024			36753670	6.864,00		
Nikiel Szcootkowany	Q2/2024			36753820	6.864,00		
Złoty Optyczny Polerowany	Q2/2024			36753990	6.864,00		
AXOR FinishPlus*	Q2/2024			36753XXX	6.864,00		
softsquare				Chrom	Q2/2024	36755000	4.576,00
				Brąz Szcootkowany	Q2/2024	36755140	6.864,00
		Czarny Chrom Szcootkowany	Q2/2024	36755340	6.864,00		
		Czarny Matowy	Q2/2024	36755670	6.864,00		
		Nikiel Szcootkowany	Q2/2024	36755820	6.864,00		
		Złoty Optyczny Polerowany	Q2/2024	36755990	6.864,00		
		AXOR FinishPlus*	Q2/2024	36755XXX	6.864,00		

Bateria termostaticzna do 2 odbiorników zgodna z normą EN 1717, podtynkowa

 Osprzęt wymagany:	Nr art.	Zł
 AXOR iBox universal 2 Zestaw podstawowy	01400180	650,00

Baterie termostaticzne HighFlow, podtynkowe

Cechy produktów

- / sterowanie temperaturą i przepływem wody
- / precyzyjna kontrola temperatury dzięki wertykalnej strukturze i haptycznej sygnalizacji uchwytu termostatu
- / regulacja przepływu wody z funkcją Stop
- / wkład termostaticzny
- / maksymalny natężenie przepływu przy 3 bar: 34,8 l/min
- / natężenie przepływu wyjścia górnego: 32 l/min
- / natężenie przepływu wyjścia dolnego: 32 l/min
- / natężenie przepływu przy jednoczesnym korzystaniu z wszystkich odbiorników: 34,8 l/min
- / płaska rozeta zapewnia więcej przestrzeni w strefie prysznicowej
- / możliwość korekty rozety w zakresie +/- 3°
- / łatwy montaż z wstępnie zmontowanym blokiem funkcyjnym
- / uchwyty zawsze w tej samej odległości od ściany, niezależnie od głębokości montażu zestawu podstawowego
- / Blokada bezpieczeństwa przy 40°C
- / materiał przycisku: metal
- / materiał uchwytów: metal
- / typ przyłącza: zestaw podstawowy iBox universal 2 nr art. 01400180

okrągły

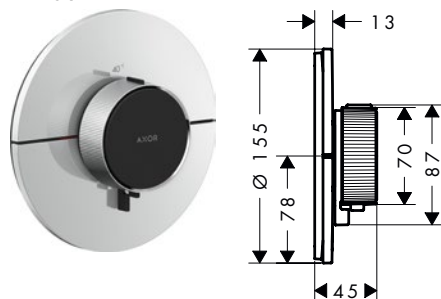

kwadratowa

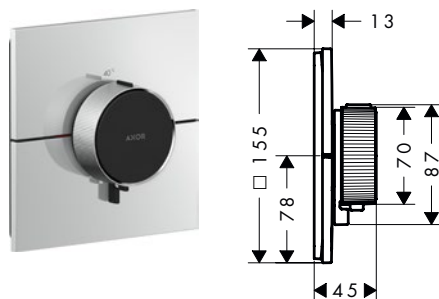

softsquare

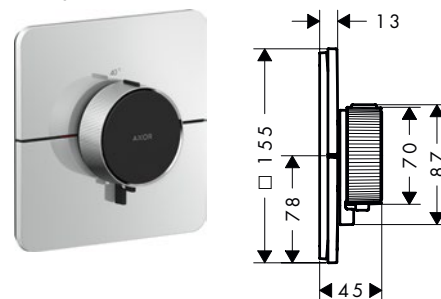















Zrównoważony rozwój



Technologie









Warianty

	Kształt	Kolor	Przewidywana dostępność	Nr art.	Zł		
okrągły		 Chrom	Q2/2024	36759000	2.688,00		
		 Brąz Szczotkowany	Q2/2024	36759140	4.032,00		
		 Czarny Chrom Szczotkowany	Q2/2024	36759340	4.032,00		
		 Czarny Matowy	Q2/2024	36759670	4.032,00		
		 Biały Matowy	Q2/2024	36759700	4.032,00		
		 Nikiel Szczotkowany	Q2/2024	36759820	4.032,00		
		 Złoty Optyczny Polerowany	Q2/2024	36759990	4.032,00		
		 AXOR FinishPlus*	Q2/2024	36759XXX	4.032,00		
		kwadratowa		 Chrom	Q2/2024	36774000	2.688,00
				 Brąz Szczotkowany	Q2/2024	36774140	4.032,00
 Czarny Chrom Szczotkowany	Q2/2024			36774340	4.032,00		
 Czarny Matowy	Q2/2024			36774670	4.032,00		
 Nikiel Szczotkowany	Q2/2024			36774820	4.032,00		
 Złoty Optyczny Polerowany	Q2/2024			36774990	4.032,00		
 AXOR FinishPlus*	Q2/2024			36774XXX	4.032,00		

Więcej informacji na temat tego produktu znajduje się na następnej stronie.

Baterie termostaticzne HighFlow, podtynkowe

Warianty

Kształt	Kolor	Przewidywana dostępność	Nr art.	Zł
softsquare	 Chrom	Q2/2024	36775000	2.688,00
	 Brąz Szczętkowany	Q2/2024	36775140	4.032,00
	 Czarny Chrom Szczętkowany	Q2/2024	36775340	4.032,00
	 Czarny Matowy	Q2/2024	36775670	4.032,00
	 Nikiel Szczętkowany	Q2/2024	36775820	4.032,00
	 Złoty Optyczny Polerowany	Q2/2024	36775990	4.032,00
	 AXOR FinishPlus*	Q2/2024	36775XXX	4.032,00

! Osprzęt wymagany:			Nr art.	Zł
	AXOR iBox universal 2 Zestaw podstawowy		01400180	650,00

Bateria termostaticzna HighFlow do 1 odbiornika z dodatkowym wyjściem, podtynkowa

Cechy produktów

- / 1 odbiornik i 1 dodatkowe wyjście
- / Przycisk Select wł./wyl. do sterowania 1 odbiornikiem
- / precyzyjna kontrola temperatury dzięki wertykalnej strukturze i haptycznej sygnalizacji uchwytu termostatu
- / regulacja przepływu wody z funkcją Stop
- / wkład termostacyjny, zawór Start/Stop do sterowania odbiornikami
- / maksymalny natężenie przepływu przy 3 bar: 32,8 l/min
- / natężenie przepływu wyjścia górnego: 23 l/min
- / natężenie przepływu wyjścia dolnego: 23 l/min
- / płaska rozeta zapewnia więcej przestrzeni w strefie prysznicowej
- / możliwość korekty rozety w zakresie +/- 3°
- / łatwy montaż z wstępnie zmontowanym blokiem funkcyjnym
- / uchwyty zawsze w tej samej odległości od ściany, niezależnie od głębokości montażu zestawu podstawowego
- / Blokada bezpieczeństwa przy 40°C
- / możliwość dezynfekcji termicznej
- / materiał przycisku: metal
- / materiał uchwytów: metal
- / typ przyłącza: zestaw podstawowy iBox universal 2 nr art. 01400180
- / bateria termostaticzna dostarczana jest z przyciskami: główka prysznicowa, wanna, Whirl, dysze boczne oraz wł./wyl.

okrągły

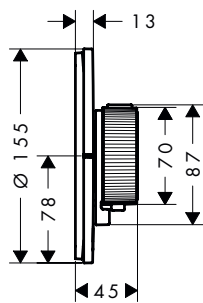

kwadratowa

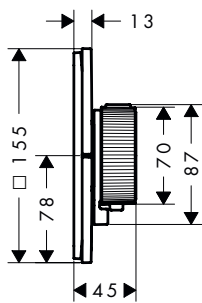

softsquare

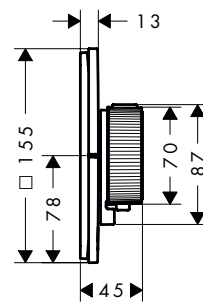









Zrównoważony rozwój



Technologie

















Warianty

Kształt	Kolor	Przewidywana dostępność	Nr art.	Zł
okrągły	 Chrom	Q2/2024	36776000	3.726,00
	 Brąz Szczętkowany	Q2/2024	36776140	5.589,00
	 Czarny Chrom Szczętkowany	Q2/2024	36776340	5.589,00
	 Czarny Matowy	Q2/2024	36776670	5.589,00
	 Biały Matowy	Q2/2024	36776700	5.589,00
	 Nikiel Szczętkowany	Q2/2024	36776820	5.589,00
	 Złoty Optyczny Polerowany	Q2/2024	36776990	5.589,00
	 AXOR FinishPlus*	Q2/2024	36776XXX	5.589,00

Bateria termostaticzna HighFlow do 1 odbiornika z dodatkowym wyjściem, podtynkowa

Warianty

Kształt	Kolor	Przewidywana dostępność	Nr art.	Zł
kwadratowa	 Chrom	Q2/2024	36777000	3.726,00
	 Brąz Szczętkowany	Q2/2024	36777140	5.589,00
	 Czarny Chrom Szczętkowany	Q2/2024	36777340	5.589,00
	 Czarny Matowy	Q2/2024	36777670	5.589,00
	 Nikiel Szczętkowany	Q2/2024	36777820	5.589,00
	 Złoty Optyczny Polerowany	Q2/2024	36777990	5.589,00
	 AXOR FinishPlus*	Q2/2024	36777XXX	5.589,00
softsquare	 Chrom	Q2/2024	36778000	3.726,00
	 Brąz Szczętkowany	Q2/2024	36778140	5.589,00
	 Czarny Chrom Szczętkowany	Q2/2024	36778340	5.589,00
	 Czarny Matowy	Q2/2024	36778670	5.589,00
	 Nikiel Szczętkowany	Q2/2024	36778820	5.589,00
	 Złoty Optyczny Polerowany	Q2/2024	36778990	5.589,00
	 AXOR FinishPlus*	Q2/2024	36778XXX	5.589,00

! Osprzęt wymagany:			Nr art.	Zł
	AXOR iBox universal 2 Zestaw podstawowy		01400180	650,00

Zawory, podtynkowe

Cechy produktów

- / 3 odbiorniki
- / niezależne uruchamianie kilku odbiorników
- / wygodne włączanie / wyłączenie odbiorników za pomocą dużej płytki Select
- / zawór Start/Stop do sterowania odbiornikami
- / maksymalny natężenie przepływu przy 3 bar: 32 l/min
- / natężenie przepływu wyjścia górnego: 26 l/min
- / Natężenie przepływu z lewej i prawej: 26 l/min
- / płaska rozeta zapewnia więcej przestrzeni w strefie prysznicowej
- / możliwość korekty rozety w zakresie +/- 3°
- / łatwy montaż z wstępnie zmontowanym blokiem funkcyjnym
- / materiał przycisku: metal
- / typ przyłącza: zestaw podstawowy iBox universal 2 nr art. 01400180
- / zawór dostarczany jest z przyciskami: Rain mały, Rain duży, głowka prysznicowa, Waterfall i Mono

okrągły

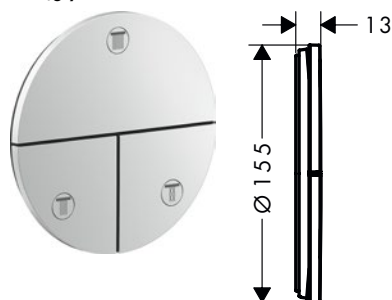

kwadratowa

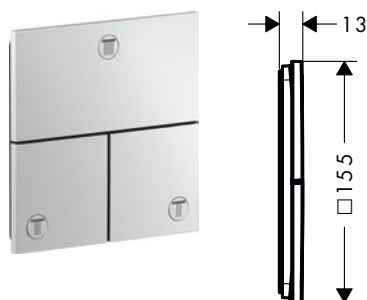

softsquare

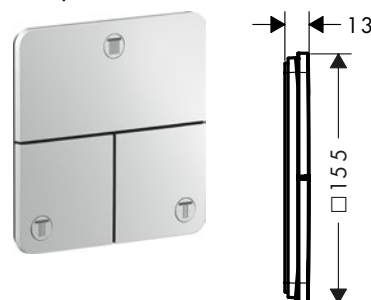























Technologie



Więcej informacji na temat tego produktu znajduje się na następnej stronie.

Zawory, podtynkowe

Warianty

Kształt	Kolor	Przewidywana dostępność	Nr art.	Zł
okrągły	 Chrom	Q2/2024	36779000	2.475,00
	 Brąz Szczętkowany	Q2/2024	36779140	3.715,00
	 Czarny Chrom Szczętkowany	Q2/2024	36779340	3.715,00
	 Czarny Matowy	Q2/2024	36779670	3.715,00
	 Biały Matowy	Q2/2024	36779700	3.715,00
	 Nikiel Szczętkowany	Q2/2024	36779820	3.715,00
	 Złoty Optyczny Polerowany	Q2/2024	36779990	3.715,00
	 AXOR FinishPlus*	Q2/2024	36779XXX	3.713,00
kwadratowa	 Chrom	Q2/2024	36780000	2.475,00
	 Brąz Szczętkowany	Q2/2024	36780140	3.715,00
	 Czarny Chrom Szczętkowany	Q2/2024	36780340	3.715,00
	 Czarny Matowy	Q2/2024	36780670	3.715,00
	 Nikiel Szczętkowany	Q2/2024	36780820	3.715,00
	 Złoty Optyczny Polerowany	Q2/2024	36780990	3.715,00
	 AXOR FinishPlus*	Q2/2024	36780XXX	3.713,00
	softsquare	 Chrom	Q2/2024	36781000
 Brąz Szczętkowany		Q2/2024	36781140	3.715,00
 Czarny Chrom Szczętkowany		Q2/2024	36781340	3.715,00
 Czarny Matowy		Q2/2024	36781670	3.715,00
 Nikiel Szczętkowany		Q2/2024	36781820	3.715,00
 Złoty Optyczny Polerowany		Q2/2024	36781990	3.715,00
 AXOR FinishPlus*		Q2/2024	36781XXX	3.713,00

! Osprzęt wymagany:			Nr art.	Zł
	AXOR iBox universal 2 Zestaw podstawowy		01400180	650,00

Element przedłużający 5 mm

Cechy produktów

/ do montażu między płytkami a elementem zewnętrznym

/ wymagane jeśli zestaw podstawowy jest zainstalowany zbyt płytko
/ do zakrycia większego otworu w płytkach/ nadaje się do AXOR ShowerSelect ID
/ Wymiar: 170 x 170 mm
/ zestaw przedłużający: 5 mm

okrągły

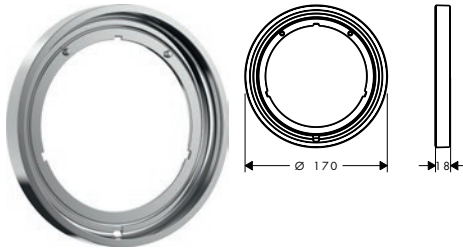

kwadratowa

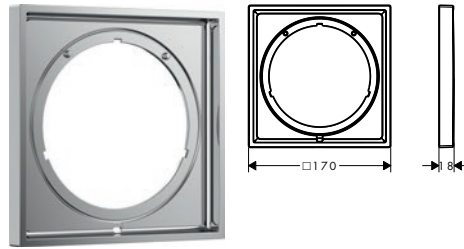

softsquare

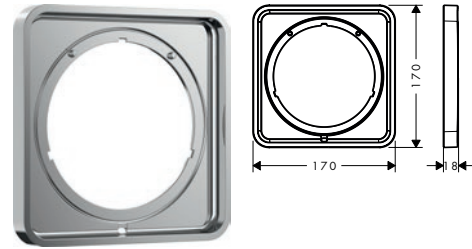

Warianty

	Kształt	Kolor	Przewidywana dostępność	Nr art.	Zł		
	okrągły	Chrom	Q2/2024	13642000	360,00		
		Brąz Szczętkowany	Q2/2024	13642140	540,00		
		Czarny Chrom Szczętkowany	Q2/2024	13642340	540,00		
		Czarny Matowy	Q2/2024	13642670	540,00		
		Biały Matowy	Q2/2024	13642700	540,00		
		Złoty Optyczny Polerowany	Q2/2024	13642990	540,00		
		AXOR FinishPlus*	Q2/2024	13642XXX	540,00		
			kwadratowa	Chrom	Q2/2024	13641000	360,00
Brąz Szczętkowany	Q2/2024			13641140	540,00		
Czarny Chrom Szczętkowany	Q2/2024			13641340	540,00		
Czarny Matowy	Q2/2024			13641670	540,00		
Złoty Optyczny Polerowany	Q2/2024			13641990	540,00		
AXOR FinishPlus*	Q2/2024			13641XXX	540,00		
	softsquare			Chrom	Q2/2024	13640000	360,00
				Brąz Szczętkowany	Q2/2024	13640140	540,00
		Czarny Chrom Szczętkowany	Q2/2024	13640340	540,00		
		Czarny Matowy	Q2/2024	13640670	540,00		
		Złoty Optyczny Polerowany	Q2/2024	13640990	540,00		
		AXOR FinishPlus*	Q2/2024	13640XXX	540,00		

Element przedłużający 22 mm

Cechy produktów

/ do montażu między płytkami a elementem zewnętrznym

/ wymagane jeśli zestaw podstawowy jest zainstalowany zbyt płytko
/ do zakrycia większego otworu w płytkach

/ nadaje się do AXOR ShowerSelect ID
/ Wymiar: 170 x 170 mm
/ zestaw przedłużający: 22 mm

okrągły

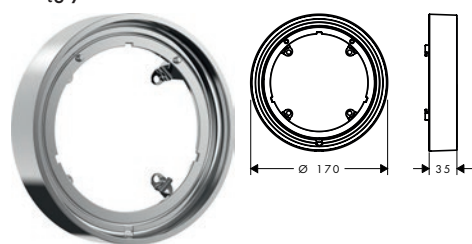

kwadratowa

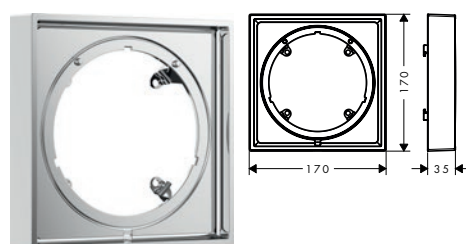

softsquare

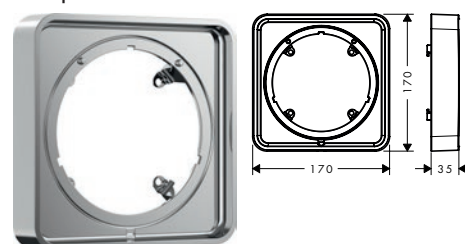

Warianty

	Kształt	Kolor	Przewidywana dostępność	Nr art.	Zł
	okrągły	Chrom	Q2/2024	13646000	480,00
		Brąz Szczotkowany	Q2/2024	13646140	720,00
		Czarny Chrom Szczotkowany	Q2/2024	13646340	720,00
		Czarny Matowy	Q2/2024	13646670	720,00
		Biały Matowy	Q2/2024	13646700	720,00
		Złoty Optyczny Polerowany	Q2/2024	13646990	720,00
		AXOR FinishPlus*	Q2/2024	13646XXX	720,00
			kwadratowa	Chrom	Q2/2024
Brąz Szczotkowany	Q2/2024			13645140	720,00
Czarny Chrom Szczotkowany	Q2/2024			13645340	720,00
Czarny Matowy	Q2/2024			13645670	720,00
Złoty Optyczny Polerowany	Q2/2024			13645990	720,00
AXOR FinishPlus*	Q2/2024			13645XXX	720,00
	softsquare			Chrom	Q2/2024
		Brąz Szczotkowany	Q2/2024	13643140	720,00
		Czarny Chrom Szczotkowany	Q2/2024	13643340	720,00
		Czarny Matowy	Q2/2024	13643670	720,00
		Złoty Optyczny Polerowany	Q2/2024	13643990	720,00
		AXOR FinishPlus*	Q2/2024	13643XXX	720,00

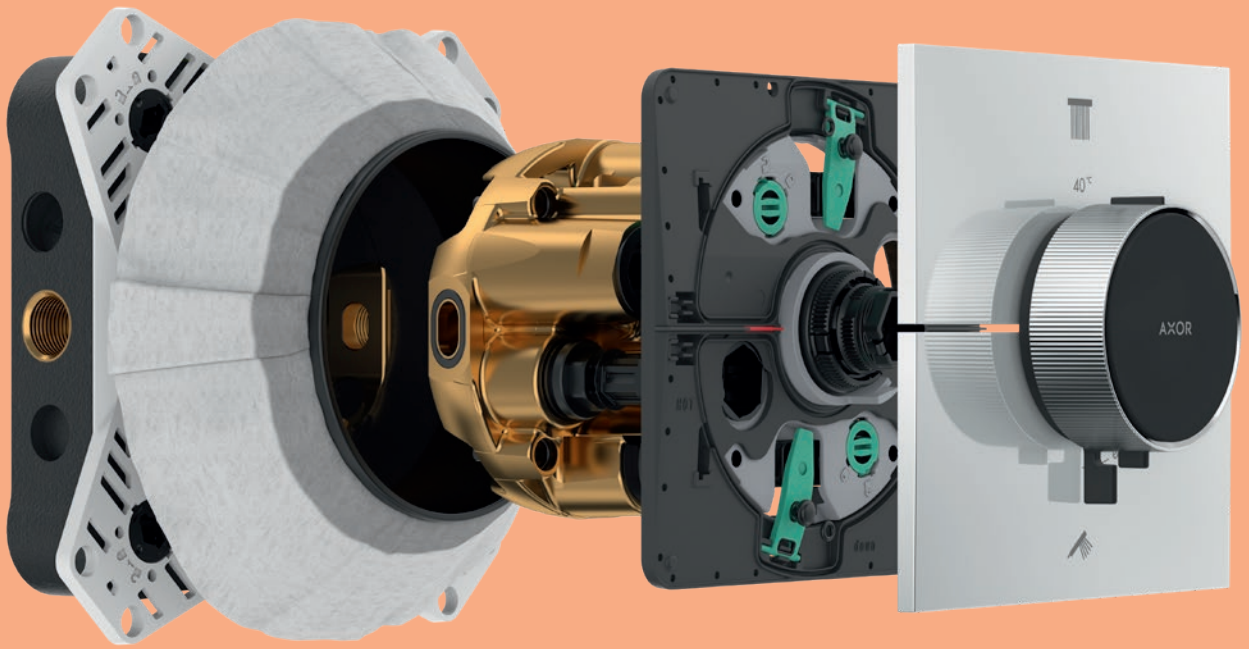

AXOR iBox universal 2

Elegancką konstrukcją AXOR ShowerSelect ID napędza nic innego jak nowy AXOR iBox universal 2. Rewolucyjny zestaw podstawowy do montażu podtynkowego, który jest jeszcze szybszy, inteligentniejszy i bardziej wszechstronny niż jego słynny poprzednik wprowadzony 23 lata wcześniej, AXOR iBox universal 2 reprezentuje przyszłość podtynkowych produktów AXOR. Za sprawą usprawnionej, modułowej konstrukcji, ten zestaw podstawowy pozwala na zastosowanie niespotykane smukłych rozet, jednocześnie sprawiając, że coraz bardziej złożone, najnowocześniejsze rozwiązania produktowe są zarówno bardziej wydajne pod względem funkcji, jak i łatwiejsze w montażu niż kiedykolwiek wcześniej. Krótko mówiąc, obietnica AXOR iBox universal 2 tkwi w jego nazwie: jedno uniwersalne rozwiązanie dla szerokiej gamy termostatów podtynkowych AXOR, aby spełnić wysokie wymagania zarówno dzisiejszych, jak i przyszłych łazienek. Nowy AXOR iBox universal 2 można także łączyć ze wszystkimi poprzednimi i przyszłymi elementami zewnętrznymi AXOR. Elementy zewnętrzne istniejących kolekcji do instalacji wymagają jedynie adaptera.



Zestaw podstawowy

Cechy produktu

- / nadaje się do wszystkie nowe prysznicowe, wannowe i termostacyjne elementy zewnętrzne (AXOR ShowerSelect ID) do montażu podtynkowego
- / w połączeniu z adapterem (nr 13588000) kompatybilny z innymi prysznicowymi, wannowymi i termostacyjnymi elementami zewnętrznymi
- / materiał: mosiądz DZR, pianka EPP, wygłusza i izoluje termicznie
- / przyłącze gwintowane Rp 1/2
- / wymiar przyłącza: DN15
- / dodatkowy otwór rewizyjny nie jest wymagany
- / symetryczna konstrukcja
- / montaż z izolacją akustyczną
- / pierścień montażowy dla różnych warunków montażu
- / pierścień montażowy z regulacją co 5 mm
- / pierścień montażowy przystosowany do montażu od przodu i od tyłu
- / regulowany rękaw eliminuje konieczność jego docinania
- / Zintegrowana poziomica
- / zintegrowana poziomica umożliwiająca prawidłowe ustawienie w poziomie i pionie
- / kołnierz uszczelniający trwale zmontowany
- / minimalna głębokość montażu: 80 mm
- / maksymalna głębokość montażu: 108 mm

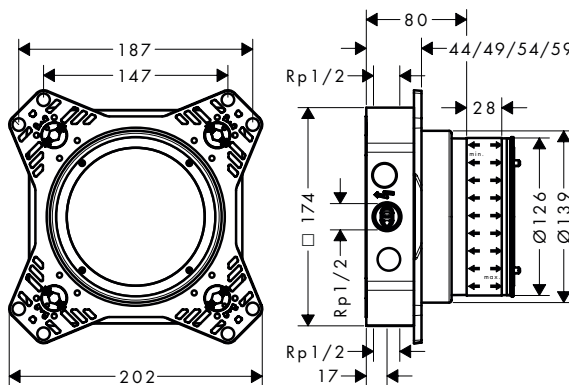

Technologie



Sposób montażu



Przewidywana dostępność	Nr art.	Zł
Q2/2024	01400180	650,00

Osprzęt dodatkowy:		Nr art.	Zł
	Adapter do iBox universal 2	13588000	150,00
	Zestaw przedłużający 25 mm do iBox universal 2 basic	13637000	38,00
	Zestaw przedłużający 25 - 75 mm do elementu zewnętrznego	13632000	175,00
	Zestaw przedłużający 25 mm do elementu zewnętrznego	13638000	141,00

Adapter do iBox universal 2

Cechy produktu

- / wymagany dla prysznicowych, wannowych lub termostacyjnych elementów zewnętrznych oraz głowic prysznicowych kompatybilnych z iBox universal do montażu z wykorzystaniem iBox universal 2



Nr art.	Zł
13588000	150,00

Zestaw przedłużający 25 mm do elementu zewnętrznego

Cechy produktu

/ przedłużenie elementów zewnętrznych
ShowerSelect Comfort, DuoTurn i AXORShowerSelect ID
/ wymagane jeśli zestaw podstawowy jestzainstalowany zbyt głęboko
/ zestaw przedłużający: 25 mm

Nr art.

Zł

13638000

141,00

Zestaw przedłużający 25 - 75 mm do elementu zewnętrznego

Cechy produktu

/ przedłużenie elementów zewnętrznych
ShowerSelect Comfort, DuoTurn i AXORShowerSelect ID
/ wymagane jeśli zestaw podstawowy jestzainstalowany zbyt głęboko
/ zestaw przedłużający: 25 - 75 mm

Nr art.

Zł

13632000

175,00

Zestaw przedłużający 25 mm do iBox universal 2 basic

Cechy produktu

/ zestaw przedłużający do zestawu podstawowego

/ wymagane jeśli zestaw podstawowy jest
zainstalowany zbyt głęboko

/ zestaw przedłużający: 25 mm



Nr art.

Zł

13637000

38,00

AXOR

Hansgrohe Sp. z o. o.
ul Koszykowa 65
00-667 Warszawa
info@hansgrohe.pl

www.axor-design.pl