

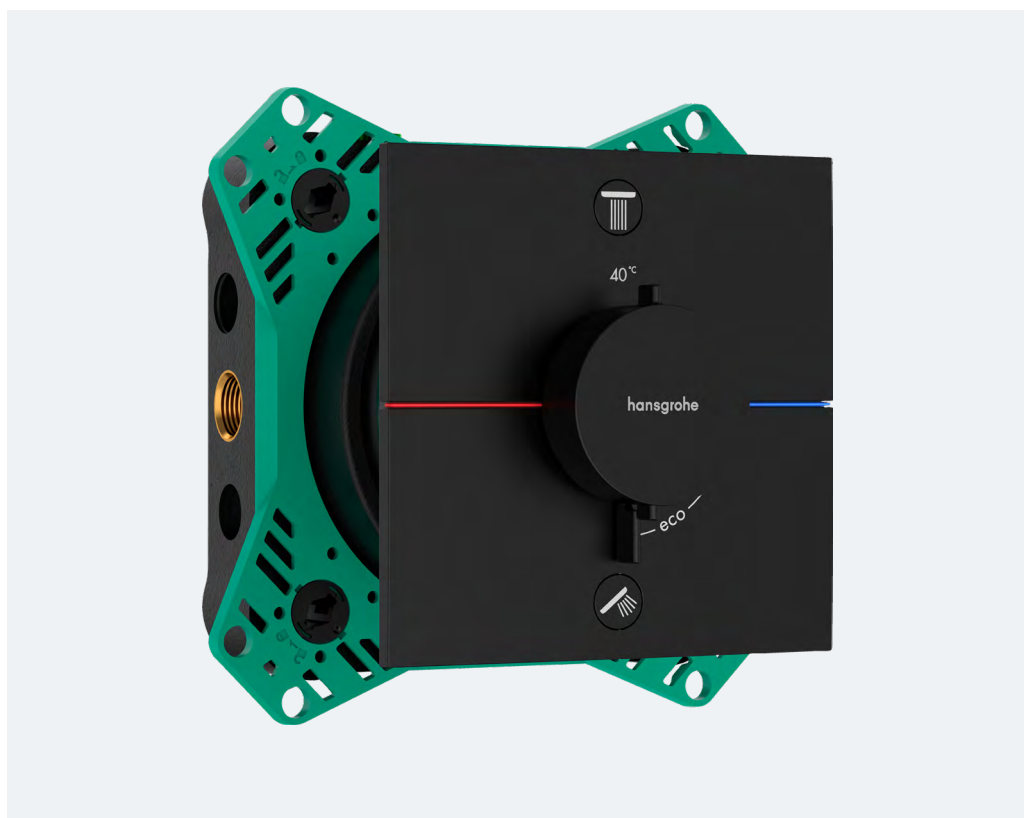

hansgrohe

iBox universal 2/sets externos

Información técnica



iBox universal 2

El futuro está aquí.

La evolución de una revolución

iBox universal 2 y nuevos sets externos

Las innovaciones clave

Instalación rápida y flexible

Opciones de instalación

Tipos de instalación

Información para la planificación e instalación

Vista general de los productos

El futuro está aquí

iBox universal 2:
más rápido, sencillo y flexible

El nuevo estándar en los empotrados en el cuarto de baño: el iBox universal 2 reduce la complejidad y permite una instalación aún más rápida, segura y flexible. De ello se encargan características inteligentes como un práctico casquillo desplazable, una membrana de impermeabilización premontada y un bloque funcional premontado. Respecto al modelo anterior, la instalación es ahora incluso más ágil y sencilla con el nuevo iBox universal 2.

Termostato ShowerSelect Comfort E



DuoTurn S **mezclador monomando**

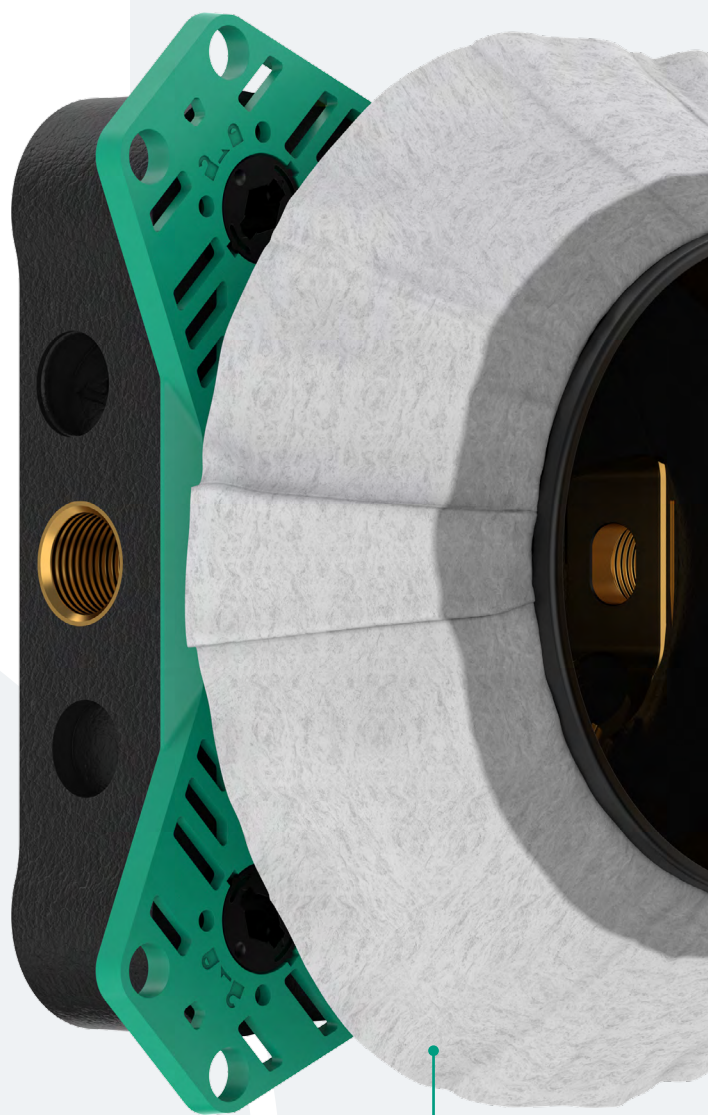

Membrana de impermeabilización

iBox universal 2

de un vistazo:

- Más opciones de montaje con el nuevo anillo de fijación
- Nuevo casquillo desplazable. Sin cortes
- Membrana de impermeabilización premontada para que no se pierda nada
- Espuma EPP (polipropileno expandido) para un excelente aislamiento acústico y térmico
- Desacoplamiento acústico: todos los nuevos sets externos entran en el grupo acústico 1
- Fácil alineación gracias a la tapa protectora con soportes resistentes para el nivel de burbuja
- Simetría rotatoria (todas las conexiones son las mismas). Uso universal para reducir los errores y la complejidad
- Adecuado para tuberías de dimensiones estándar gracias a 4 roscas de conexión Rp 1/2
- Normativa ETAG protección impermeabilizadora para la pared
- Más seguridad. Cumplimiento de la normativa EN1717

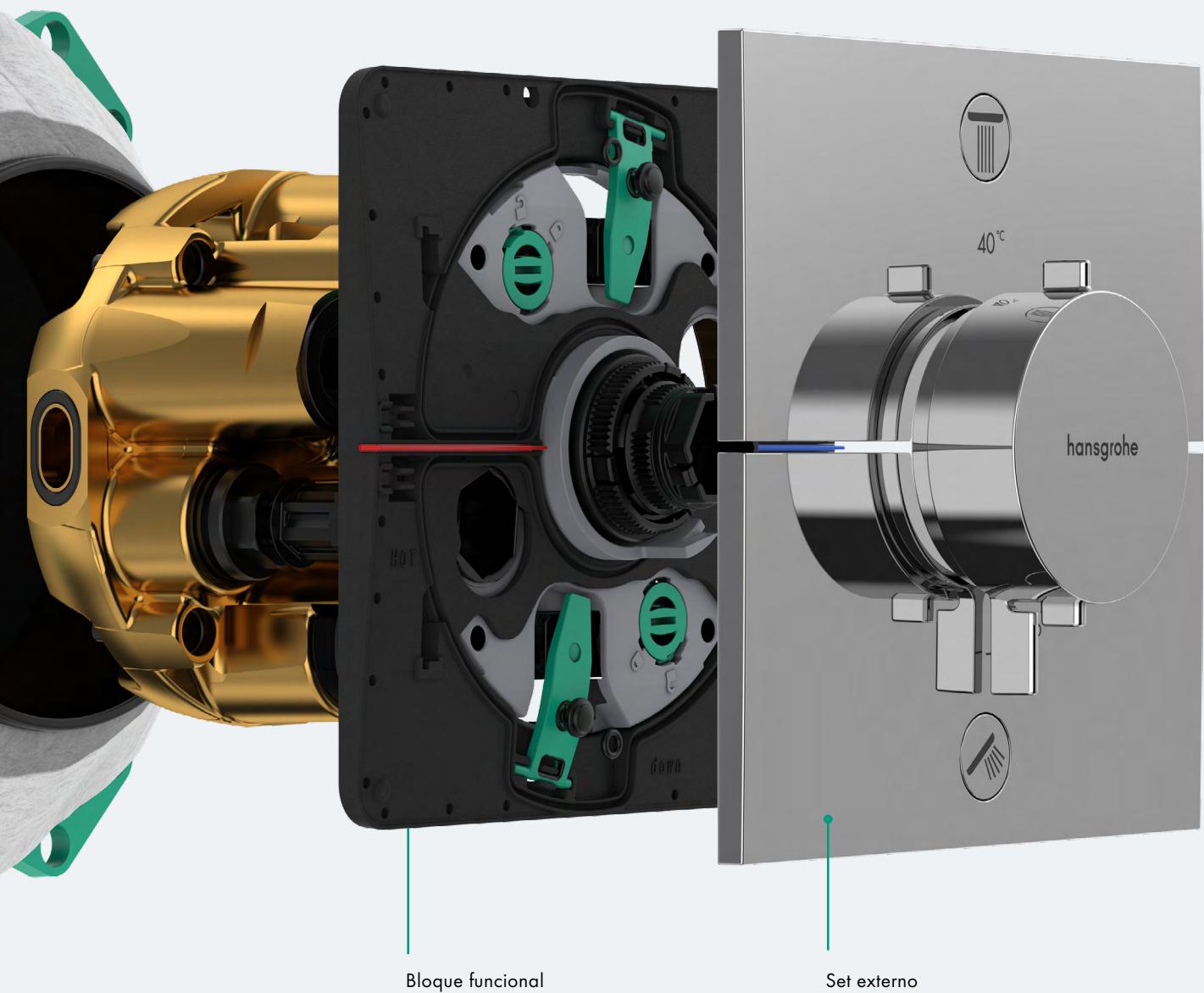

La evolución de una evolución

Con el lanzamiento del iBox universal en 2001, hansgrohe revolucionó la instalación y el diseño de los cuartos de baño. Y ahora llega la nueva generación de este exitoso modelo: el iBox universal 2, que te ofrece más seguridad, rapidez y comodidad que su predecesor. Con el nuevo iBox universal 2 estarás perfectamente equipado para futuras instalaciones.

La última evolución del iBox universal se basa en años de experiencia con más de 11 millones de productos instalados y en el feedback continuo de los especialistas y del mercado. El resultado: el nuevo iBox universal 2 reduce la complejidad, es apto para uso universal y permite una instalación rápida y sin errores. Combina las ventajas probadas de su predecesor con múltiples nuevas características y beneficios. También se puede utilizar con todos los sets externos de hansgrohe y AXOR existentes y futuros (los sets existentes requieren un adaptador, que se vende por separado).

El iBox universal 2 es, por tanto, una pieza central para una zona de ducha completa de hansgrohe, desde el set básico para instalación empotrada hasta los sets externos, grifería y desagües RainDrain, pasando por las hornacinas de pared XtraStoris. Bienvenido al baño donde todo está técnica y visualmente coordinado.

La instalación es **ahora** el doble de rápida gracias al nuevo iBox universal 2 y a los nuevos **sets externos**, en comparación con el modelo previo.

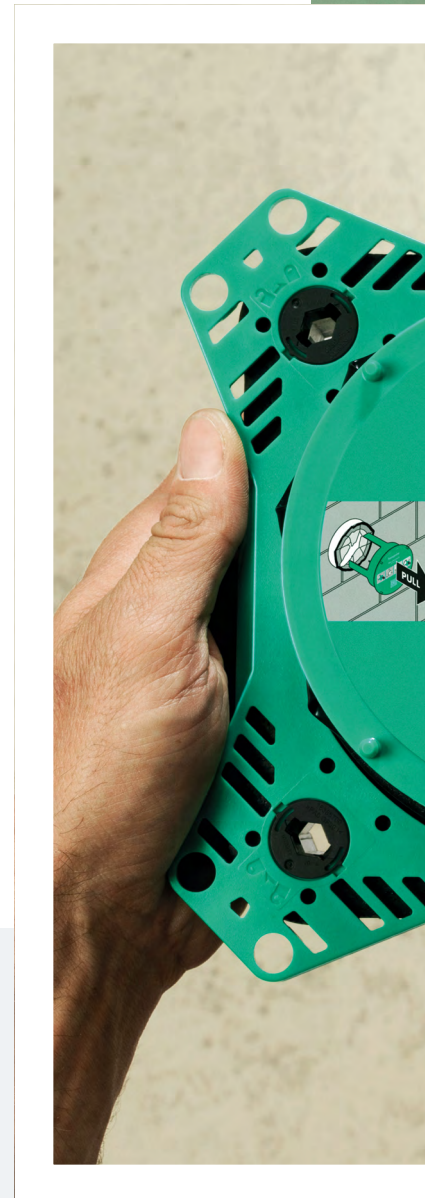



Ahorro de tiempo, más opciones de montaje, menos pasos de instalación – todo esto hace que la nueva generación de iBox sea aún más segura, eficiente y flexible.

Encaje perfecto: iBox universal 2 y nuevos sets externos

El iBox universal 2 ofrece muchas nuevas e impresionantes características para una mayor simplicidad, seguridad y comodidad, tanto durante la instalación como después. La instalación de los nuevos sets externos ShowerSelect Comfort y DuoTurn también es aún más rápida y práctica con el iBox universal 2.



Cómodo y compatible: las innovaciones clave

Cuando desarrollamos nuevos productos, siempre nos aseguramos de que te faciliten las cosas, ofrezcan la mayor seguridad posible y permitan una instalación más rápida. De ello se encargan las múltiples e innovadoras características del nuevo iBox universal 2. Es compatible con todas las duchas fijas y sets externos actuales de Hansgrohe y AXOR (puedes solicitar el adaptador necesario indicando la referencia 13588000). Además, el iBox universal 2 te garantiza hoy que estarás perfectamente equipado para el futuro, ya que dispone de cuatro conductos vacíos para tubos preparados para cualquier set externo que se desarrolle más adelante.

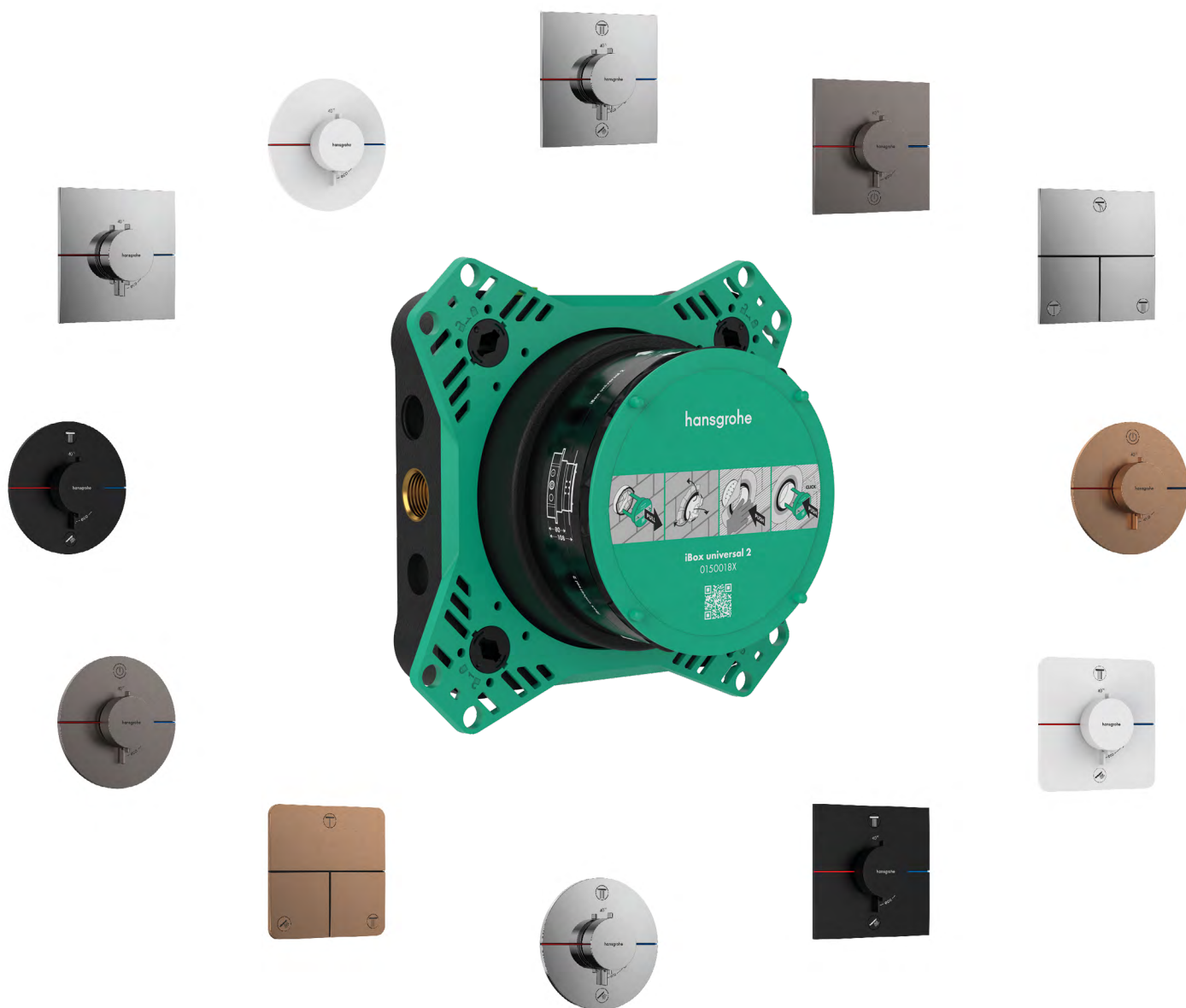

ShowerSelect Comfort – manejo intuitivo con solo pulsar un botón

El nuevo termostato ShowerSelect Comfort sorprende al cliente con su diseño de alta calidad y manejo intuitivo:

- Cómodo control de hasta 4 funciones mediante botones Select metálicos de ancho completo
- Regulación del caudal de agua mediante la manecilla central, que incluye la función EcoStop
- Fácil de limpiar gracias a los botones a ras de superficie
- Variedad de formas: Square (E), SoftCube (Q) y Round (S)
- Variedad de acabados: Cromo, Negro Mate, Blanco Mate, Cromo Negro Cepillado, Bronce Cepillado

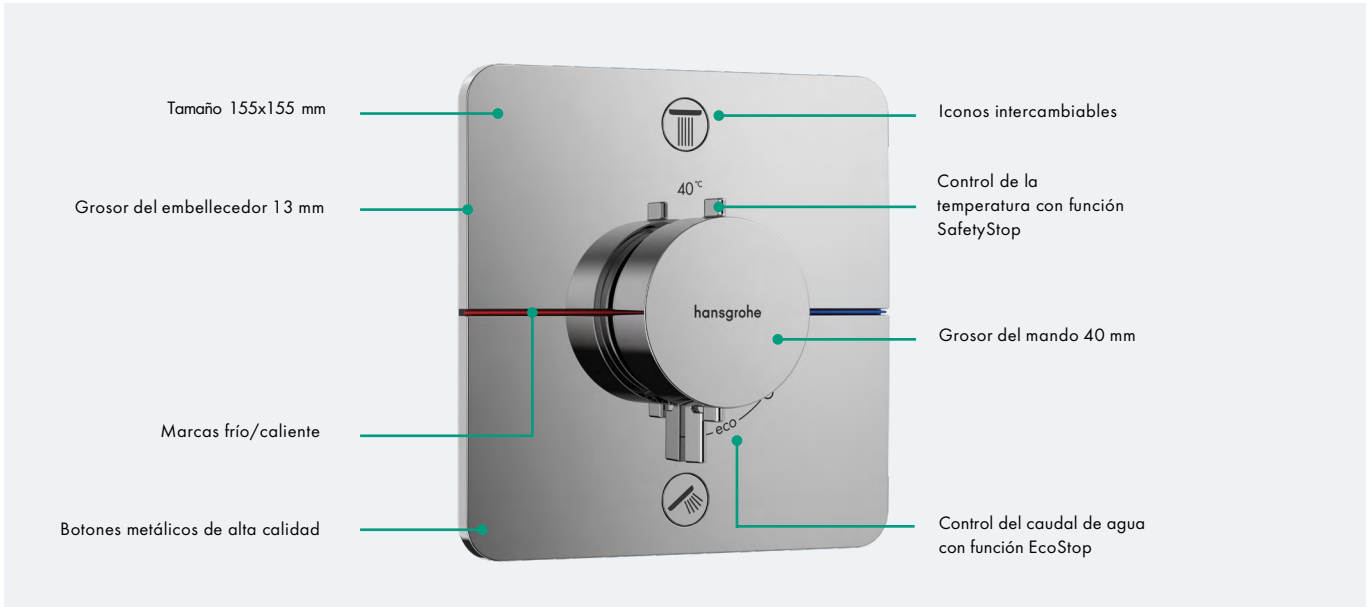

DuoTurn – ¡gíralo!

Los mezcladores monomando empotrados DuoTurn ofrecen una calidad superior en la ducha gracias a:

- Cómodo ajuste de la temperatura
- Fácil control de las funciones y del caudal de agua para hasta dos salidas mediante la manecilla
- Fácil de limpiar gracias a su superficie plana y continua
- Variedad de formas: Square (E), SoftCube (Q) y Round (S)
- Variedad de acabados: Cromo, Negro Mate, Blanco Mate, Cromo Negro Cepillado, Bronce Cepillado

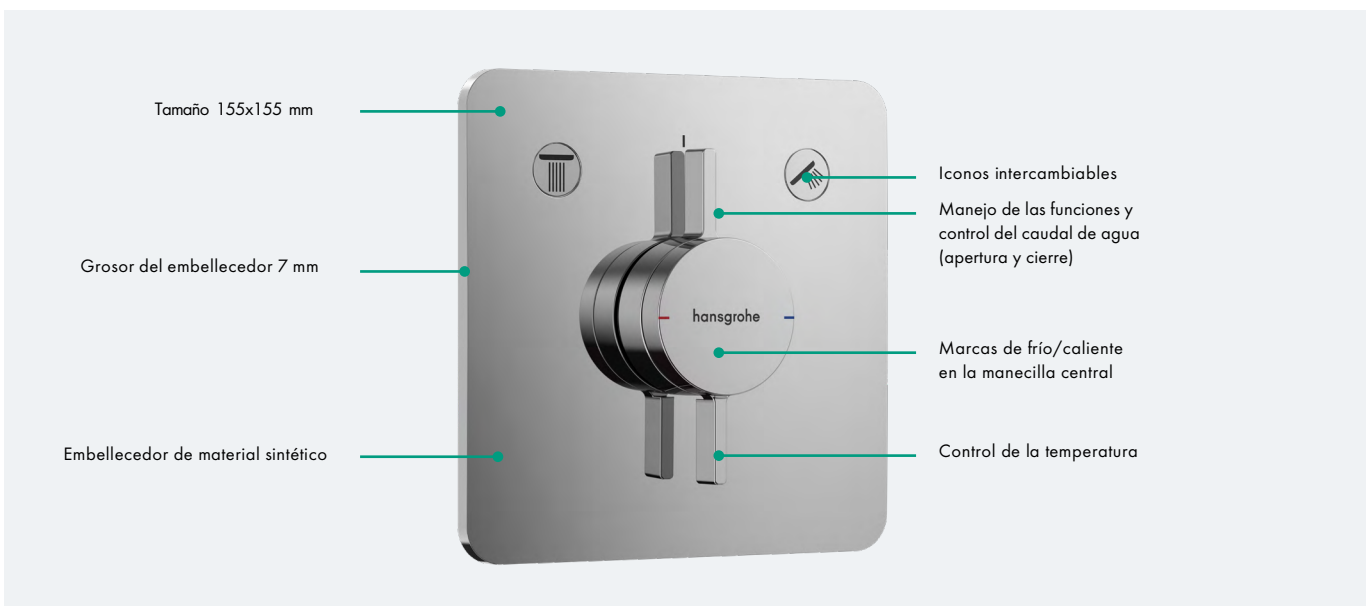



Anillo de fijación para cualquier instalación

Tanto si instalas el iBox universal 2 dentro o sobre la pared, el anillo se puede fijar en la parte delantera o trasera para facilitar enormemente el montaje en todo tipo de escenarios.

Sin cortes gracias al casquillo desplazable

El casquillo desplazable se desliza sin ninguna complicación, independientemente de la profundidad a la que se coloque el set básico empotrado. Esto hace que la caja estanca sea aún más fácil, rápida y segura de instalar.



Membrana premontada para evitar descuidos

Algo que ya no se puede olvidar: la membrana de impermeabilización premontada es un componente integrado al casquillo desplazable, por lo que siempre está a mano para simplificar la instalación. Además, es elástica e impermeable.



Espuma EPP para aislar el sonido y el calor

Fabricado con espuma de polipropileno expandido (EPP), el iBox universal 2 es excelente para absorber el sonido y aislar el calor. Este material no solo es sostenible, sino también ligero, impermeable y fácil de reciclar.



Innovador bloque funcional premontado

Con el bloque funcional premontado para los sets externos necesitas menos herramientas, ahorras tiempo durante la instalación y vas siempre sobre seguro. Está hecho de metal de alta calidad, por lo que es extremadamente duradero. Además, ya no necesitas cortar los tornillos de plástico.



Instalación rápida y flexible

Cada uno de los pasos de instalación es ahora aún más fácil y rápido de completar con el iBox universal 2: apuesta por una instalación flexible que evita errores y ofrece todas las garantías de impermeabilización.

Instalación del iBox universal 2

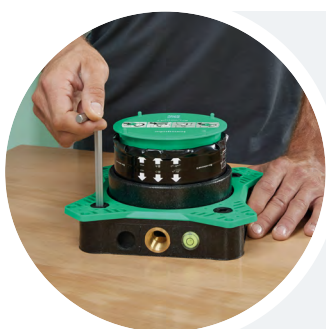

1

Afloja los tornillos y retira el anillo de fijación.



2

Monta los rácores para conectar la tubería. Consejo Pro: Fija los rácores para una óptima sujeción.



3

Fija el anillo y luego coloca el iBox universal 2.



4

Ajusta la profundidad, alinea y fija el iBox universal 2 en su posición.



5

Después del recubrimiento, ajusta el casquillo desplazable y fija la junta de mantenimiento.



6

Despliega y adhiere la membrana. Pon la tapa protectora.

Descarga el manual de
instalación en
pro.hansgrohe.es



Instalación del set externo

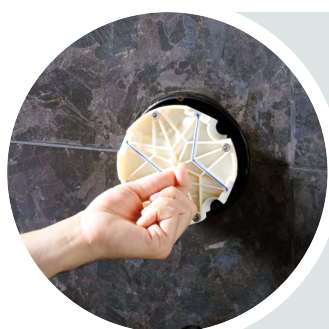

1

Retira la tapa protectora y saca el bloque de purga.



2

Instala y encaja el bloque funcional.

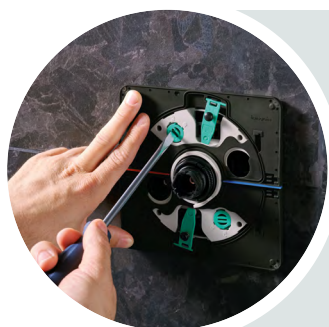

3

Afloja el mecanismo de bloqueo, alinea y ajusta el florón de soporte. Presiona sobre el florón de soporte y bloquéalo en su sitio.



4

Ajusta la profundidad y acciona las válvulas Select.

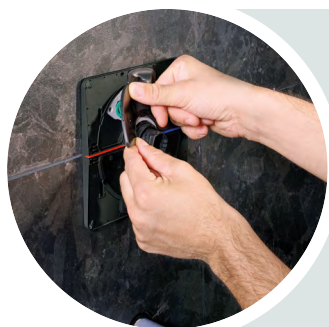

5

Añade las tapas de estanqueidad.

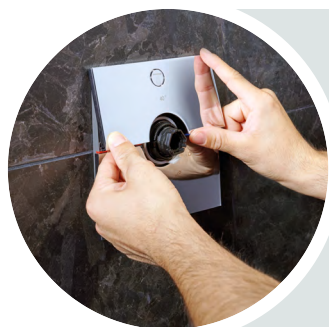

6

Coloca los botones, el regulador del caudal y la manecilla del termostato.

Opciones de instalación

El set básico con simetría rotatoria del iBox universal 2 puede utilizarse tanto horizontal como verticalmente. Puede instalarse delante, sobre o en la pared, así como sobre sistemas de soporte o placas de instalación para adaptarse a todas las condiciones estructurales. El iBox universal 2 es adecuado para el montaje de bañeras y duchas. He aquí algunos ejemplos de instalación:

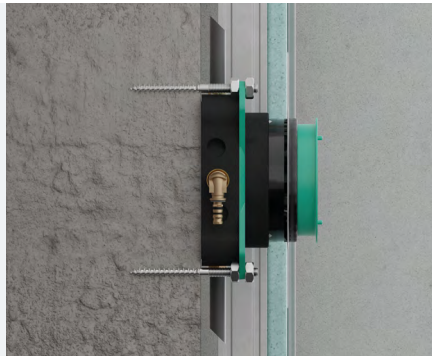

Instalación sobre la pared

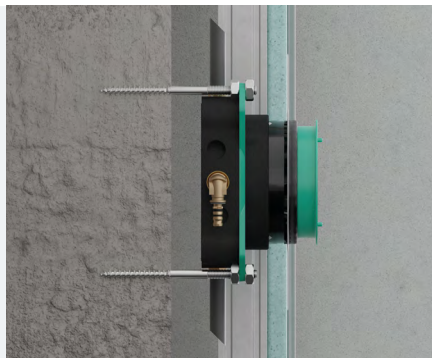

Instalación fuera de la pared

(Aquí con espaciadores variables mediante pernos de sustentación M10)

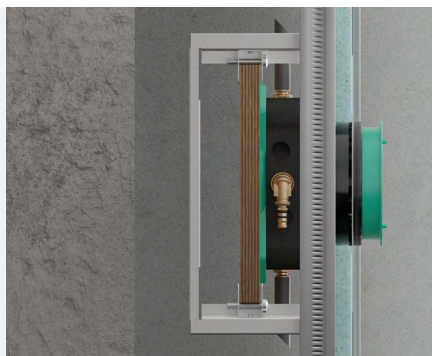

Instalación sobre un sistema de soporte



Instalación directa
a la pared

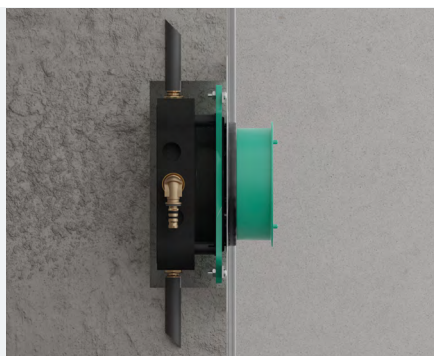

Instalación con set de
carriles de montaje



Práctica simetría rotatoria

El diseño simétrico garantiza que todas las tomas son idénticas. Es importante que la toma de agua fría se conecte a la derecha y la de agua caliente a la izquierda. Tanto la salida superior como la inferior se pueden utilizar para la instalación de la grifería.

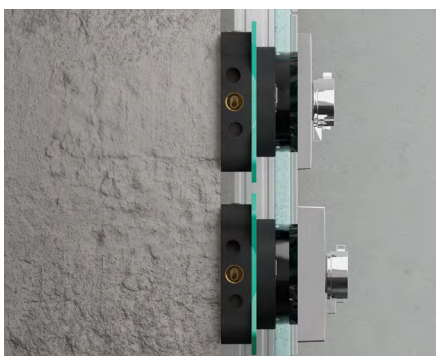

Florón de largo externo

Gracias al florón de largo externo, las instalaciones con profundidad de montaje reducida ya no son problema. El florón de largo externo permite instalar el iBox universal 2 en tabiques de grosor mínimo.

Información para la planificación e instalación

Set básico

Colocar el set básico con la **toma de agua caliente a la izquierda** y la **toma de agua fría a la derecha**.
Profundidad de instalación: 80-108mm.

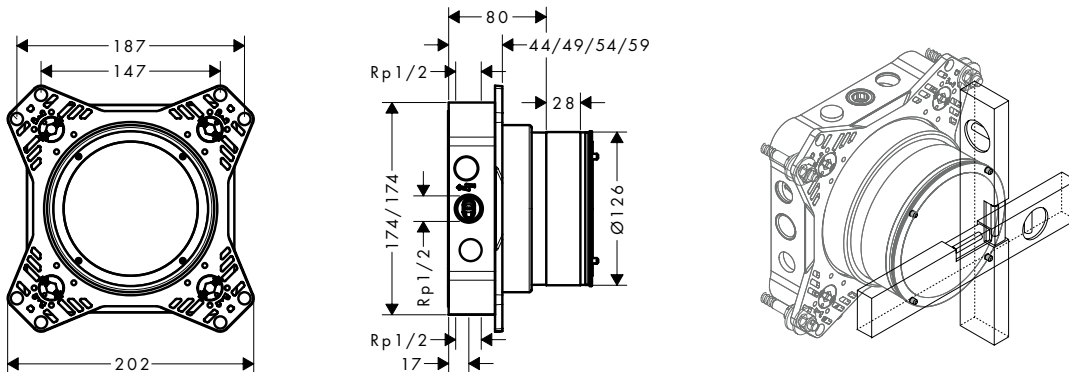

Consejos para el montaje

El set básico se puede adaptar a las características de cada instalación. El iBox universal 2 es apropiado para bañeras y duchas. En instalaciones de un mezclador para bañera la salida prioritaria es la inferior (salida 1). En instalaciones para ducha es necesario taponar la salida que no se vaya a utilizar.

La simetría rotatoria del cuerpo empotrado iBox universal 2 permite un montaje horizontal o vertical.

Accesorios



Florón de alargó E, 5 mm, para situaciones de escasa profundidad
13612XXX

Florón de alargó Q, 5 mm, para situaciones de escasa profundidad
13613XXX (sin imagen)

Florón de alargó S, 5 mm, para situaciones de escasa profundidad
13614XXX (sin imagen)



Florón de alargó E, 22 mm, para situaciones de escasa profundidad
13617XXX

Florón de alargó Q, 22 mm, para situaciones de escasa profundidad
13618XXX (sin imagen)

Florón de alargó S, 22 mm, para situaciones de escasa profundidad
13624XXX (sin imagen)

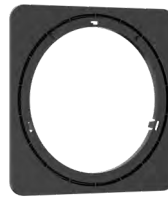

DuoTurn adaptador E y Q para ShowerSelect florón de alargó
13628000

DuoTurn adaptador S para ShowerSelect florón de alargó
13631000 (sin imagen)



Set de prolongación 25 mm, para situaciones de excesiva profundidad
13632000



Adaptador para iBox universal 2*
13588000

*necesario para instalar con el iBox universal 2 duchas fijas, bañeras y sets externos de termostatos empotrados compatibles con el iBox universal.

Consejos para la bañera

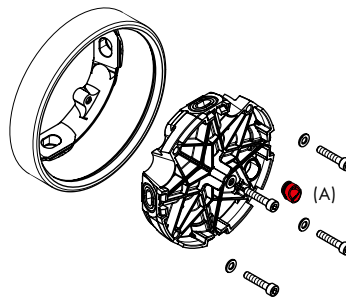
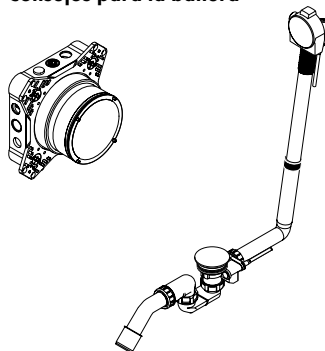

iBox universal 2 con sistema Exafill con vaciador automático y llenado de bañera:

Durante el montaje deberá cortarse el paso de agua al sistema Exafill

Instalación básica:

1. Instalar el iBox universal 2
Tender la tubería hasta el sistema Exafill y sellar (con tapones metálicos)
2. Purgar las tuberías y aplicar presión

Fijación de la bañera:

1. Cortar el agua
2. Montar la bañera con el sistema Exafill y conectar a la tubería
3. Purgar la tubería hasta el sistema Exafill y comprobar su estanqueidad con un tubo de llenado
4. Cortar el agua a nivel del suelo
5. Desmontar el bloque de purga
6. Insertar el tapón (A) en la salida de Exafill
7. Montar el bloque de purga
8. Volver a abrir el agua

Purga

Deberá purgarse la instalación completa conforme a la norma DIN 1988/EN 1717. Las flechas del bloque de purga indican la toma que está asociada a cada salida (por ejemplo, toma de agua fría con salida 1 y toma de agua caliente con salida 2). Si sólo se utiliza una salida, el bloque de purga deberá girarse 90° tras la primera purga.

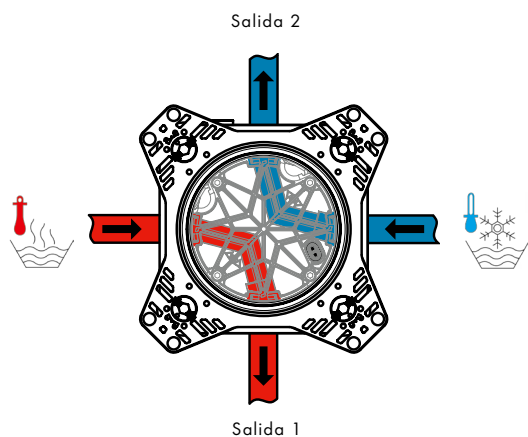

iBox universal 2 # 01500180



Nuevos sets externos ShowerSelect Comfort y DuoTurn



Se requiere adaptador
13588000

iBox universal # 01800180



Información técnica

Presión de servicio:	max. 1 MPa
Presión de servicio recomendada:	0.1 - 0.5 MPa
Presión de prueba:	1.6 MPa
(1 MPa = 10 bar = 147 PSI)	
Temperatura máxima:	máx. 80 °C
Temperatura máxima recomendada:	65 °C
Tipos de conexiones:	Rp 1/2
Tomas de agua:	fría a la derecha, caliente a la izquierda

Caudal libre a:	0.3 MPa
Salida de bañera (mezclador de bañera):	31 l/min
Salida de ducha (mezclador de bañera):	24 l/min
Mezclador monomando de ducha:	32 l/min
Mezclador de bañera con prevención de reflujo:	25 l/min // 24 l/min
Termostato con llave de paso:	26 l/min
Termostato de gran caudal (salida 1 + 2):	58 l/min
Homologaciones:	DVGW, SVGW

Descarga el manual de
instalación en
pro.hansgrohe.es



Vista general de los productos

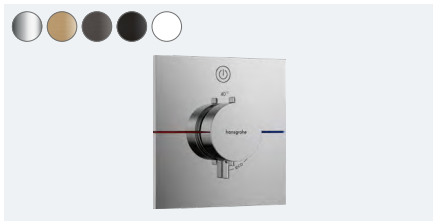

ShowerSelect Comfort E
 Termostato empotrado para 1 función
 # 15571XXX

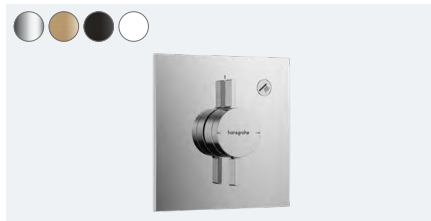
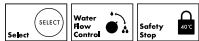

DuoTurn E
 Mezclador empotrado para 1 función
 # 75617XXX



iBox universal 2
 Set básico
 # 01500180



ShowerSelect Comfort Q
 Termostato empotrado para 1 función
 # 15581XXX

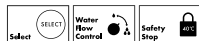

DuoTurn Q
 Mezclador empotrado para 1 función
 # 75614XXX

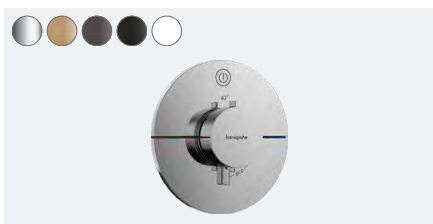

ShowerSelect Comfort S
 Termostato empotrado para 1 función
 # 15553XXX

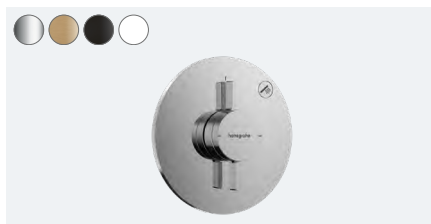
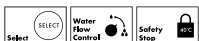

DuoTurn S
 Mezclador empotrado para 1 función
 # 75618XXX



2 funciones



-000 Cromo



-140 Bronce Cepillado



-340 Cromo Negro Cepillado



-670 Negro Mate

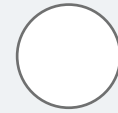

-700 Blanco Mate



ShowerSelect Comfort E

Termostato empotrado para 2 funciones
15572XXX

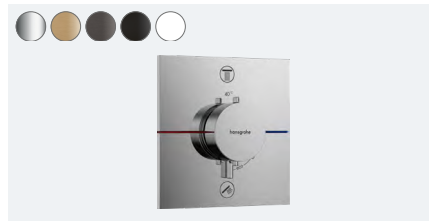
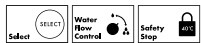

ShowerSelect Comfort E

Termostato empotrado para 2 funciones
con combinación de seguridad integrada según EN1717
15578XXX

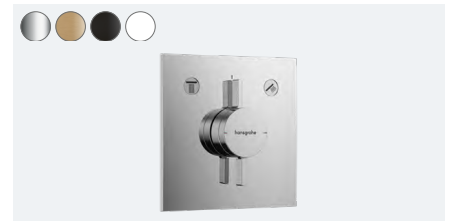
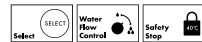

DuoTurn E

Mezclador empotrado para 2 funciones
75417XXX



ShowerSelect Comfort Q

Termostato empotrado para 2 funciones
15583XXX

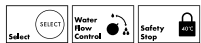

ShowerSelect Comfort Q

Termostato empotrado para 2 funciones
con combinación de seguridad integrada según EN1717
15586XXX

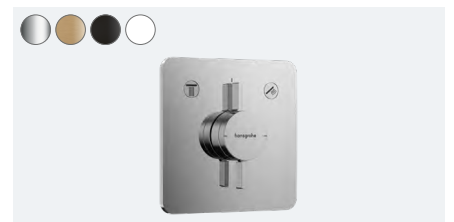
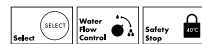

DuoTurn Q

Mezclador empotrado para 2 funciones
75414XXX

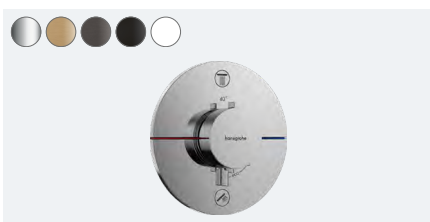

ShowerSelect Comfort S

Termostato empotrado para 2 funciones
15554XXX

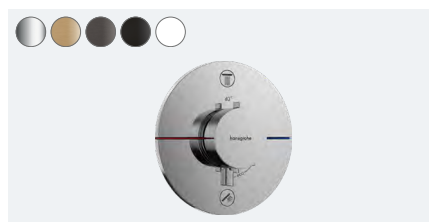
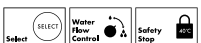

ShowerSelect Comfort S

Termostato empotrado para 2 funciones
con combinación de seguridad integrada según EN1717
15556XXX

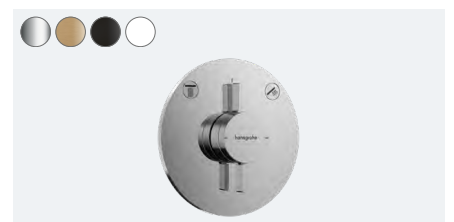
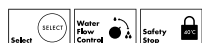

DuoTurn S

Mezclador empotrado para 2 funciones
75418XXX



Vista general de los productos



-000 Cromo



-140 Bronce Cepillado



-340 Cromo Negro Cepillado



-670 Negro Mate

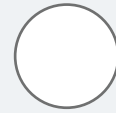

-700 Blanco Mate

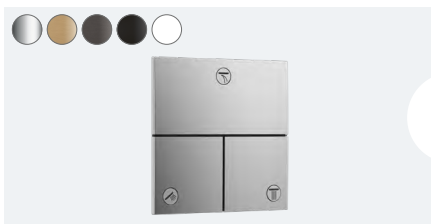

ShowerSelect Comfort E

Válvula empotrada para 3 funciones
15573XXX

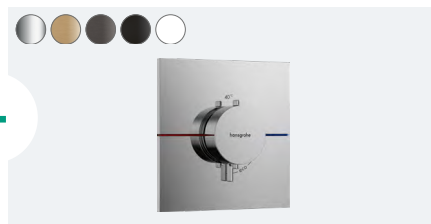

ShowerSelect Comfort E

Termostato empotrado
15574XXX

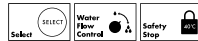

iBox universal 2

Set básico
01500180



ShowerSelect Comfort Q

Válvula empotrada para 3 funciones
15587XXX



ShowerSelect Comfort Q

Termostato empotrado
15588XXX



Adaptador para iBox universal 2

13588000

necesario para instalar con el iBox universal 2 (# 01500180) duchas fijas y sets externos de mezcladores y termostatos de ducha y bañera empotrados compatibles con el iBox universal (# 01800180).

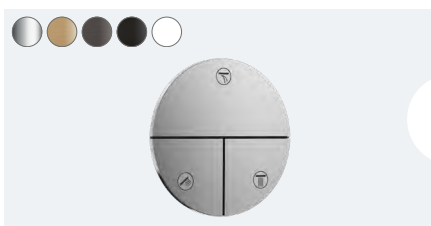

ShowerSelect Comfort S

Válvula empotrada para 3 funciones
15558XXX

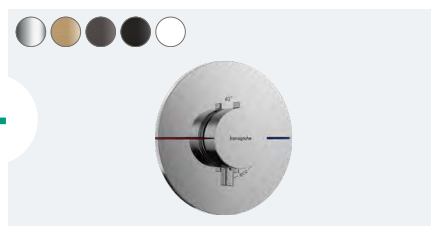

ShowerSelect Comfort S

Termostato empotrado
15559XXX





-000 Cromo



-140 Bronce Cepillado



-340 Cromo Negro Cepillado



-670 Negro Mate

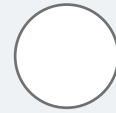

-700 Blanco Mate

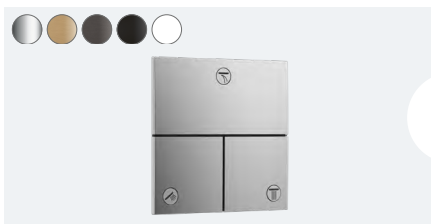

ShowerSelect Comfort E

Válvula empotrada para 3 funciones
15573XXX

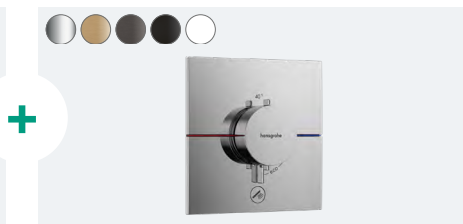

ShowerSelect Comfort E

Termostato empotrado para 1 función
y una salida adicional
15575XXX

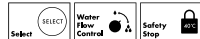

iBox universal 2

Set básico
01500180



ShowerSelect Comfort Q

Válvula empotrada para 3 funciones
15587XXX



ShowerSelect Comfort Q

Termostato empotrado para 1 función
y una salida adicional
15589XXX

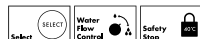

Adapter plate for the iBox universal 2

13588000

necesario para instalar con el iBox universal 2
(# 01500180) duchas fijas, bañeras y sets externos de
termostatos empotrados compatibles con el iBox universal
(# 01800180).

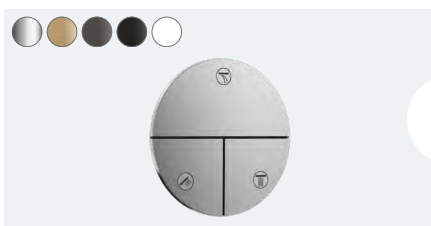

ShowerSelect Comfort S

Válvula empotrada para 3 funciones
15558XXX

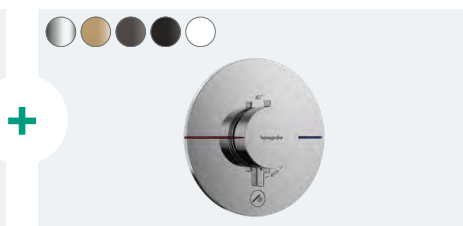

ShowerSelect Comfort S

Termostato empotrado para 1 función
y una salida adicional
15562XXX

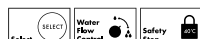

¿Preparado para el futuro?

iBox universal 2 y nuevos sets externos ShowerSelect Comfort y DuoTurn.



Tecnologías



Instalación rápida y segura: varias funciones garantizan una instalación sencilla.

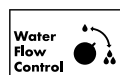

Ajusta el caudal de agua y regula activamente el consumo de agua.



El kit de instalación de alta calidad incluye una membrana de impermeabilización premontada y es 100% estanco.



Ducha que consume hasta un 40% menos de agua que nuestras duchas estándar y, por tanto, también reduce los costes energéticos.

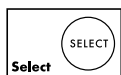

Práctico control del caudal de agua, la ducha o el tipo de chorro, sólo pulsando un botón.



Ducha que consume hasta un 60% menos de agua que nuestras duchas estándar y, por tanto, también reduce los costes energéticos.



Bloqueo de seguridad a más de 40 °C. La limitación de temperatura evita quemaduras.

Tecnologías

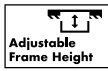

Marco de altura ajustable.



Alta capacidad de drenaje.



Sifón de fácil limpieza.



Rápida limpieza y mantenimiento sencillo de las superficies.



Set básico estanco con membrana de impermeabilización premontada para evitar daños por el agua.



Instalación libre en el suelo como elemento destacado del diseño.



Instalación mural con el desagüe adosado a la pared trasera para un uso cómodo del espacio.



Instalación encajada entre las dos paredes laterales.



Instalación minimalista contra la pared trasera y entre las paredes laterales.



La rejilla de diseño se puede recortar, por lo que el desagüe se adapta perfectamente al lugar de la instalación.

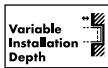

Profundidad de instalación variable del set externo para un aspecto único.

Central

Hansgrohe SE · Apartado de correos 1145 · D-77757 Schiltach

Tel. +49 7836 51-0 · Fax +49 7836 51-1300 · info@hansgrohe.com · www.hansgrohe.com

España

Hansgrohe · Riera Can Pahissa 26 · 08750 Molins de Rei · Barcelona

Tel. 93 6803900 · Fax 93 6803909 · info@hansgrohe.es · www.hansgrohe.es

Atención: en este catálogo técnico solo podemos presentar una selección de nuestros productos.
Encontrarás nuestra gama completa de productos en hansgrohe.es



Descubre hansgrohe online y en las redes sociales.