

hansgrohe



iBox universal 2 & nouveaux sets de finition

www.pro.hansgrohe.fr

Prix Publics Hors Taxe 2024 suggérés.



Technologies



Installation rapide et sûre - plusieurs caractéristiques garantissent une installation facile



Le débit d'eau peut être contrôlé et ajusté grâce à une poignée à tourner



Le set d'installation de qualité dispose d'une natte d'étanchéité prémontée 100% étanche



La douche qui consomme jusqu'à 40% moins d'eau par rapport à un modèle classique et permet ainsi de réduire la facture d'énergie



Sélection du jet par simple pression du bouton Select



La douche économe consomme jusqu'à 60% moins d'eau qu'un modèle ordinaire. Cela se ressent sur la facture d'énergie



Verrouillage de sécurité à 40°. Cette fonction empêche l'eau d'être brûlante et offre une sécurité supplémentaire pour tous les utilisateurs

iBox universal 2

- 2 Technologies
- 4 La nouvelle génération de l'iBox universal est là !
- 8 iBox universal 2 et nouveaux sets de finition
- 10 Les principales innovations
- 12 Installation rapide et facile
- 14 Options d'installation
- 16 Aperçu des produits
- 20 Informations sur la planification et l'installation
- 22 Index

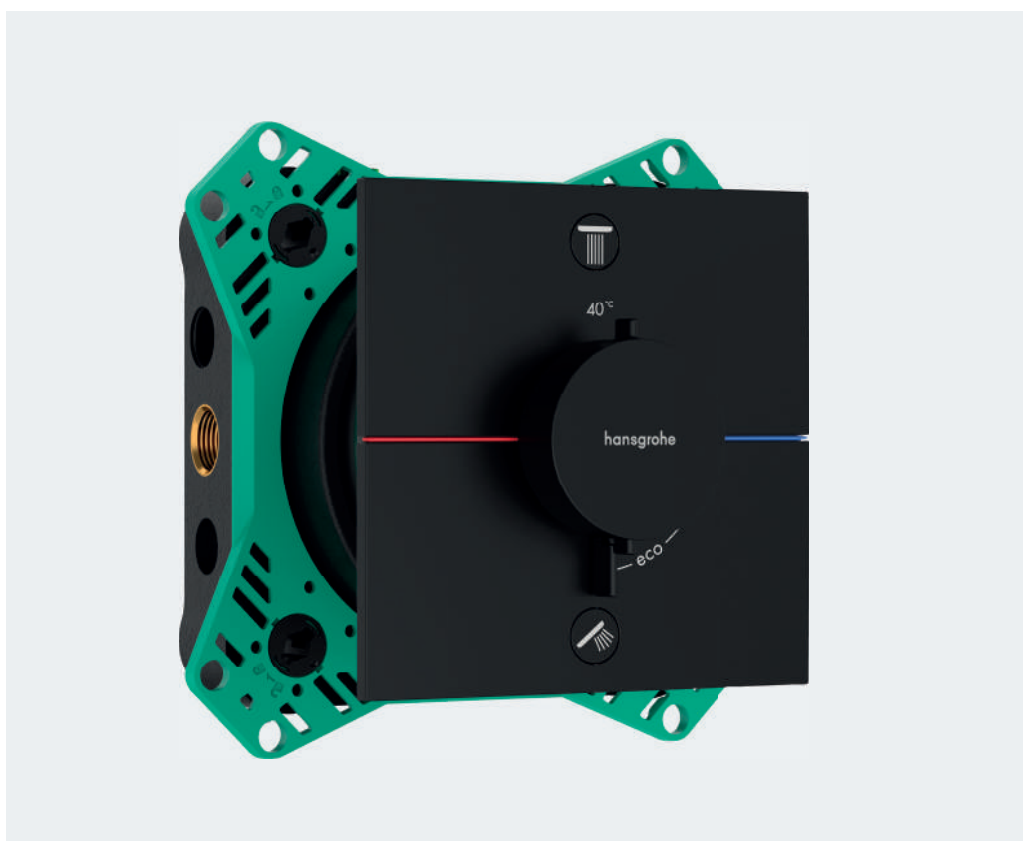

La nouvelle génération de l'iBox universal est là !

L'iBox universal 2:
plus flexible, plus facile,
plus rapide à installer

La nouvelle norme en matière de produits encastrés pour la salle de bains : C'est l'iBox universal 2. Elle réduit la complexité et permet une installation encore plus rapide, plus sûre et plus efficace. Ceci grâce à des caractéristiques innovantes comme le manchon coulissant, la natte prémontée et le bloc fonctionnel lui aussi prémonté. L'installation est encore plus rapide avec la nouvelle iBox universal 2 et les nouveaux sets de finition qu'elle ne l'était avec le modèle précédent.

Thermostat ShowerSelect Comfort E



Mitigeur DuoTurn S

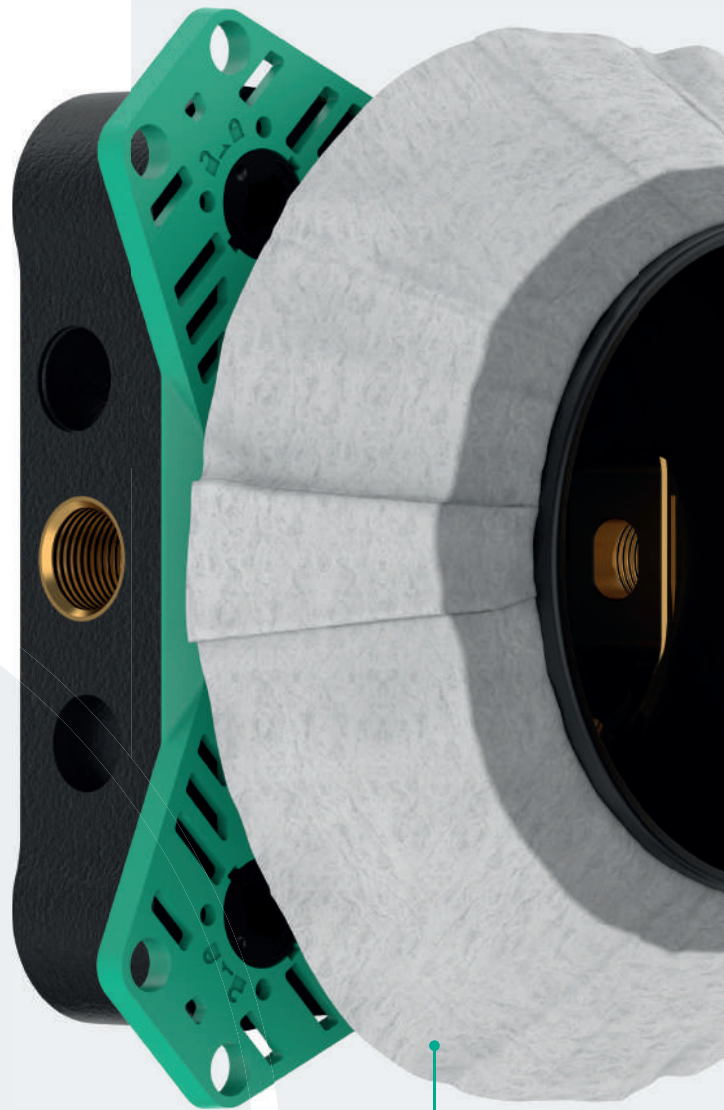

Natte d'étanchéité

L'iBox universal 2

en un coup d'œil :

- Plus d'options d'installation grâce à la nouvelle bague de montage
- Nouveau manchon coulissant, ne nécessitant plus de découpe
- Natte d'étanchéité prémontée en usine
- Bloc en mousse EPP (polypropylène expansé) assure une excellente isolation acoustique et thermique
- Classement acoustique de niveau 1
- Alignement simplifié grâce au niveau intégré et à la bague
- Adapté aux dimensions standard des tuyaux grâce à 4 raccords G 1/2
- Plus de sécurité grâce à la conformité à la norme EN1717

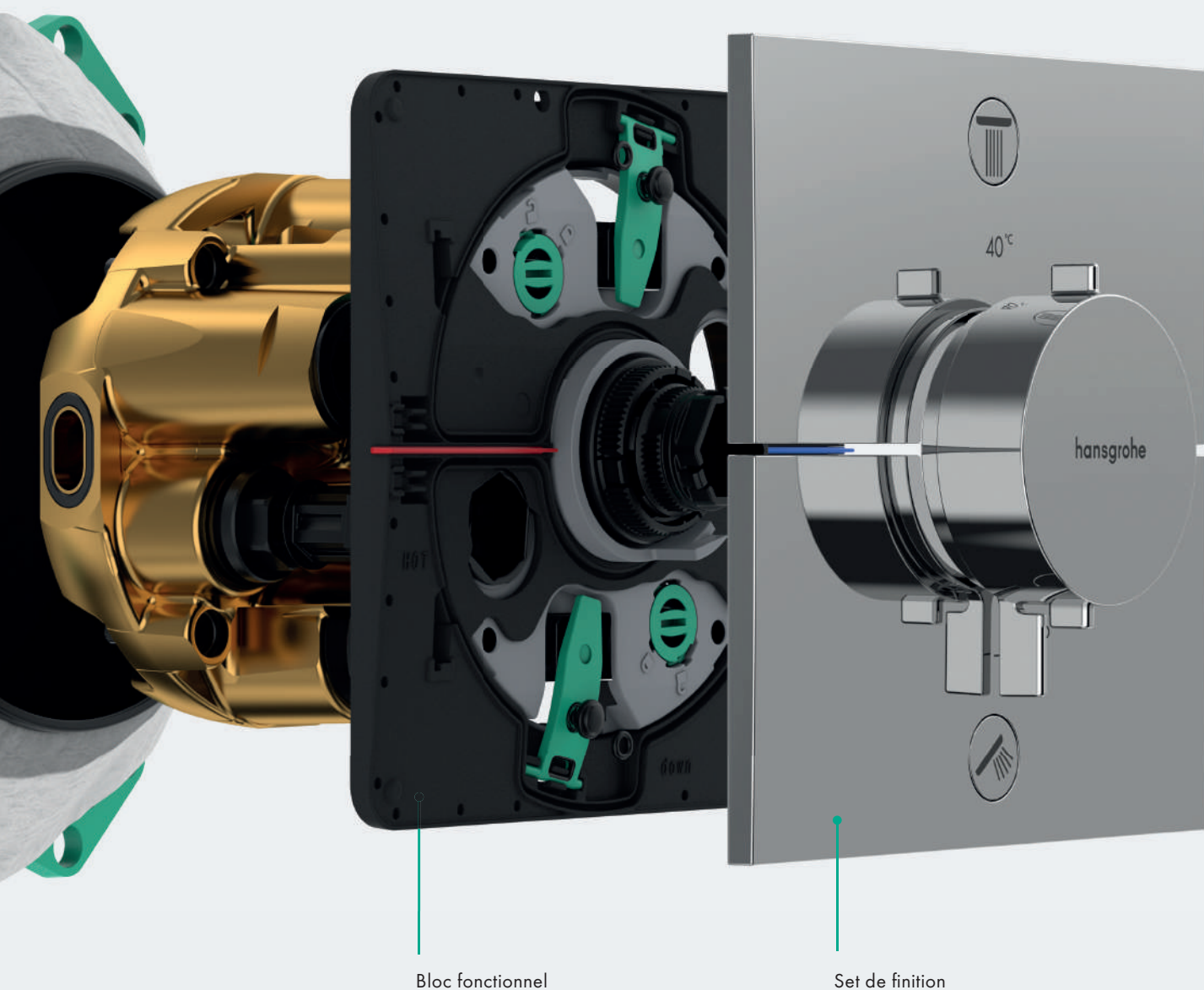

La nouvelle génération de l'iBox universal est là !

Avec le lancement de l'iBox universal - le corps d'encastrement pour les poses encastrées - en 2001, hansgrohe a révolutionné l'installation et le design de la salle de bains. Il est temps maintenant, de laisser la place à la nouvelle génération de ce produit phare : l'iBox universal 2, qui vous offre plus de sécurité, de rapidité et d'efficacité.

Le perfectionnement de l'iBox universal est le fruit de nombreuses années d'expérience, avec plus de onze millions d'installations, et d'échanges permanents avec les concepteurs et les artisans spécialisés. Résultat : l'iBox universal 2 permet une installation plus rapide et moins complexe. Elle combine les avantages connus du modèle précédent avec de nombreuses nouvelles caractéristiques dont vous ne pourrez plus vous passer. Elle peut être utilisée avec tous les sets de finition existants et futurs de hansgrohe et AXOR (les sets de finition existants nécessitent un adaptateur, vendu séparément).

L'iBox universal 2 est un produit essentiel de notre espace de douche hansgrohe : du corps d'encastrement jusqu'à l'installation dans le sol en passant par les sets de finition, la robinetterie, les caniveaux de douche RainDrain et les niches murales XtraStoris. Bienvenue dans la salle de bain où tout est techniquement et visuellement coordonné.

Avec la nouvelle iBox universal 2 et les nouveaux sets de finition l'installation est désormais deux fois plus rapide qu'avant.





**Installation rapide,
plus d'options
de montage, moins
d'étapes d'installation**
tout cela rend la nouvelle
génération de l'iBox
encore plus sûre, plus
efficace et plus
facile à installer.

La solution idéale: iBox universal 2 et nouveaux sets de finition

L'iBox universal 2 offre de nouvelles caractéristiques pour plus de simplicité, de sécurité et de confort à la fois pendant et après l'installation. Ce qui permet de faciliter la mise en place des nouveaux sets de finition ShowerSelect Comfort et DuoTurn.



ShowerSelect Comfort – contrôle intuitif avec la simple pression d'un bouton

Le nouveau thermostatique ShowerSelect Comfort se distingue par son design de haute qualité et son utilisation aisée:

- Contrôlez jusqu'à quatre fonctions grâce aux boutons Select
- Utilisation pratique grâce aux boutons de sélection en métal sur toute leur largeur
- Contrôle précis du débit d'eau, y compris la fonction EcoStop, grâce à la manette centrale.
- Facile à nettoyer
- Diverses formes : carrée, SoftCube et ronde
- Variété de finitions : Chrome, Noir Mat, Blanc Mat, Noir Chromé Brossé et Bronze Brossé

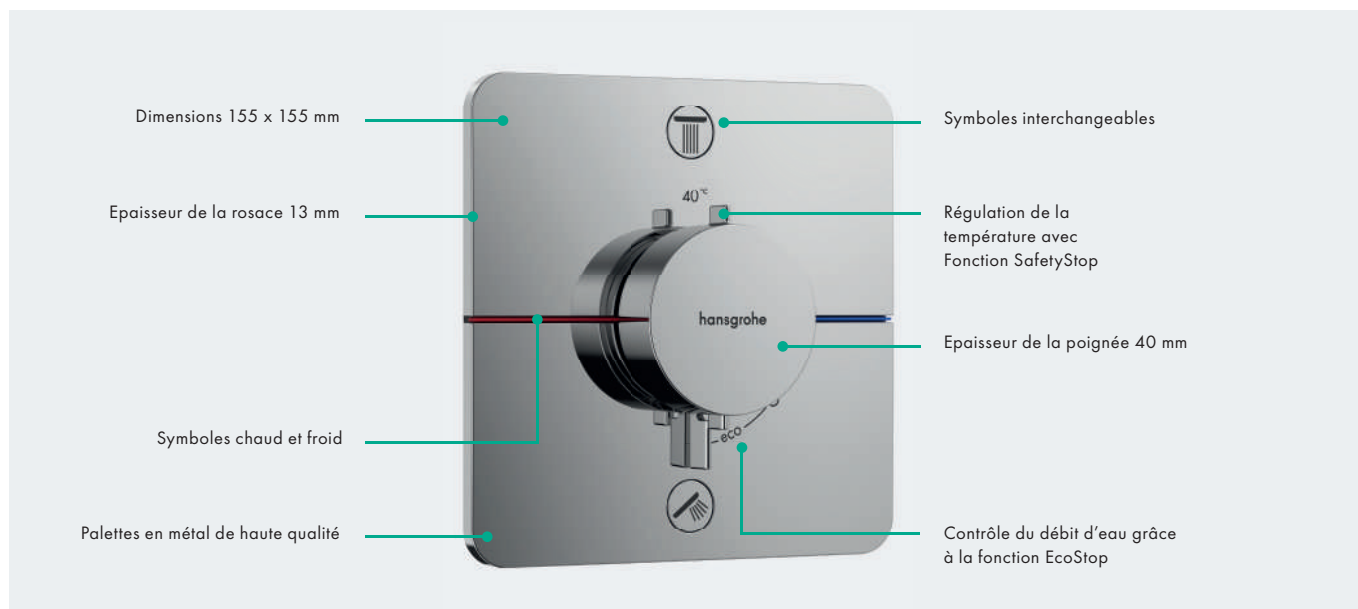

DuoTurn – Contrôle via simple rotation !

Les nouveaux mitigeurs mécaniques encastrés DuoTurn offrent une qualité de douche optimale grâce au système d'ouverture et de fermeture manuel.

- Réglage facile de la température
- Utilisation facile des fonctions et réglage du débit de l'eau grâce à l'inverseur.
- Facile à nettoyer grâce à la surface plate intégrée.
- Diverses formes : carrée, SoftCube et ronde
- Variété de finitions : Chrome, Noir Mat, Blanc Mat, Noir Chromé Brossé et Bronze Brossé

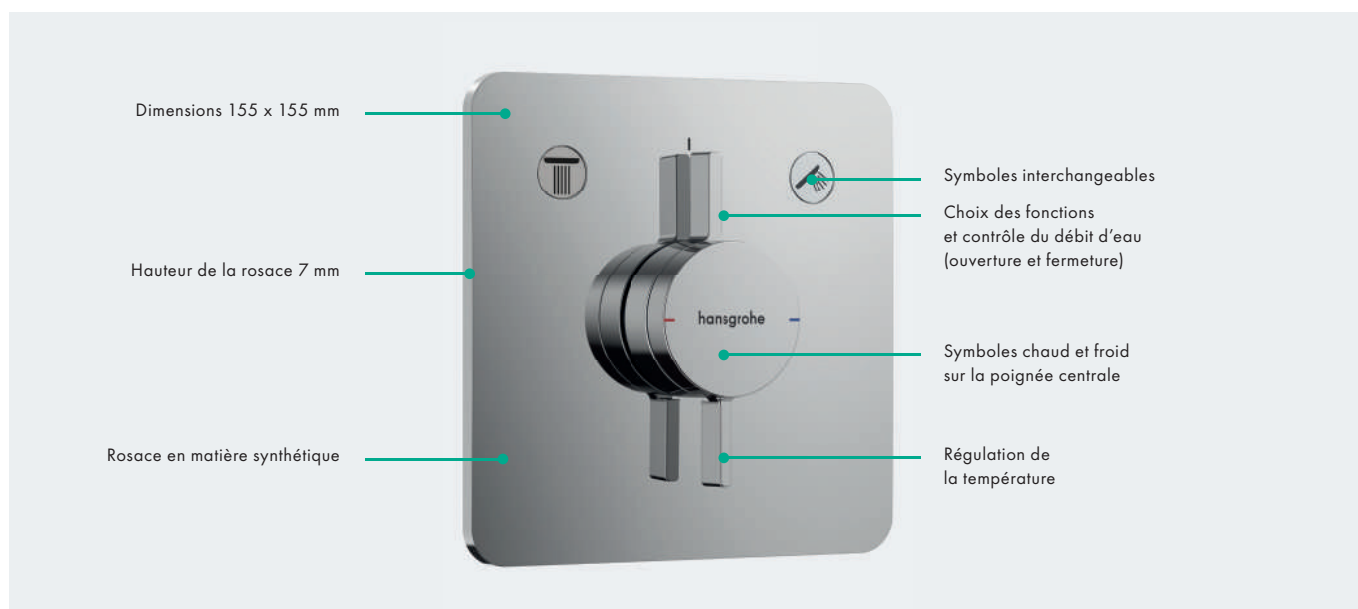

Pratique et efficace : les principales innovations

Lorsque nous développons de nouveaux produits, nous veillons toujours à ce qu'ils vous facilitent la vie, vous offrent la meilleure sécurité possible et vous permettent de gagner du temps. C'est ce que garantissent les nombreuses caractéristiques innovantes de l'iBox universal 2. Compatible avec les nouveaux sets de finition, l'iBox universal 2 vous permet d'être parfaitement équipé pour l'avenir. Elle convient également aux sets de finition actuels grâce à un adaptateur (référence : 13588000).

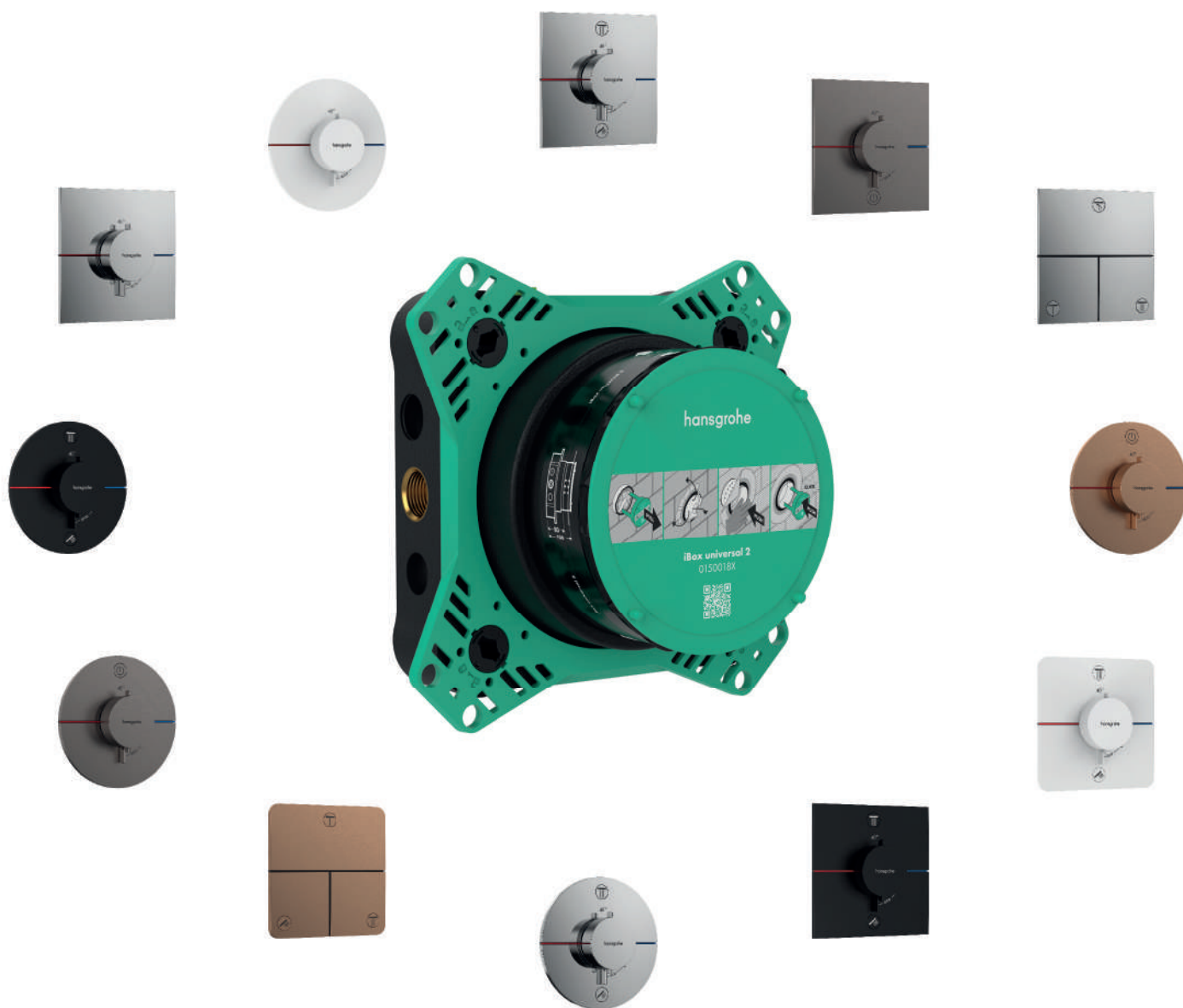



Anneau de montage pour tous les types d'installation

Que l'iBox universal 2 soit installée dans ou sur le mur, l'anneau de montage intégré peut être fixé à l'avant ou à l'arrière de l'iBox universal 2, ce qui facilite grandement le montage dans tous les types d'installation.

Manchon coulissant pour installation sans découpage

Le manchon coulissant est très facile à insérer, quelle que soit la profondeur d'installation. L'iBox universal 2 est donc encore plus facile, plus rapide et plus sûre à installer.



Natte d'étanchéité prémontée - vous n'allez plus l'oublier

La natte prémontée est élastique et étanche et est directement intégrée dans le manchon coulissant, elle est donc toujours à portée de main, ce qui vous simplifie l'installation.

La mousse EPP isole le bruit et la chaleur

Fabriquée en polypropylène expansé (mousse EPP), l'iBox universal 2 permet d'absorber les sons et d'éviter la condensation dans le mur. Ce matériau durable est léger, imperméable et facile à recycler.



Bloc fonctionnel pré-assemblé - une innovation

Grâce au bloc fonctionnel pré-assemblé pour les sets de finition, vous avez besoin de moins d'outils, vous gagnez du temps et vous êtes toujours certain d'avoir une installation exacte. Il est fabriqué en métal de haute qualité et est donc extrêmement résistant. Il est bon de savoir qu'il n'est plus nécessaire de couper les vis en plastique.

Installation rapide et facile

Les différentes étapes de l'installation sont désormais encore plus faciles et plus rapides avec l'iBox universal 2. Vous gagnez en souplesse dans l'installation, en sécurité avec l'étanchéité et en précision dans la pose.

Installation de l'iBox universal 2



1

Dévissez les vis d'assemblage et retirez l'anneau de montage.



2

Installez les raccords. Notre conseil : serrez le raccord de tuyau pour assurer une bonne fixation.



3

Fixez l'anneau de montage et installez l'iBox universal 2.



4

Réglez la profondeur, alignez et fixez l'iBox universal 2 en place.



5

Après l'habillage, ajustez le manchon coulissant et fixez le joint de maintien.



6

Dépliez et collez la natte d'étanchéité. Placez le couvercle de protection.

Télécharger le manuel
d'installation sur
pro.hansgrohe.fr



Installation du set de finition



1

Retirez le couvercle
de protection et retirez
le bloc de rinçage.



2

Installez et montez
le bloc fonctionnel.



3

Desserrez le
mécanisme de blocage,
alignez et mettez en place
le support de rosace.
Appuyez sur le support
et verrouillez le tout
en place.



4

Régalez la profondeur
et actionnez
les boutons Select



5

Fixez les caches
d'étanchéité



6

Ajustez les boutons,
le réglage du débit et
la poignée thermostatique

Options d'installation

Le corps d'encastrement iBox universal 2 à rotation symétrique peut être utilisé de manière universelle - horizontalement ou verticalement. Il peut être installé devant, sur ou dans le mur, sur des systèmes de support ou des plaques d'installation en fonction des conditions de construction.

L'iBox universal 2 convient à l'installation de baignoires et de douches.

Voici quelques exemples d'installation :



Installation sur le mur

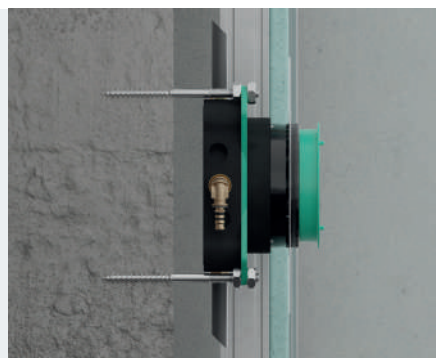

Installation devant le mur

(ici en utilisant des entretoises variables avec des boulons de suspension M 10)

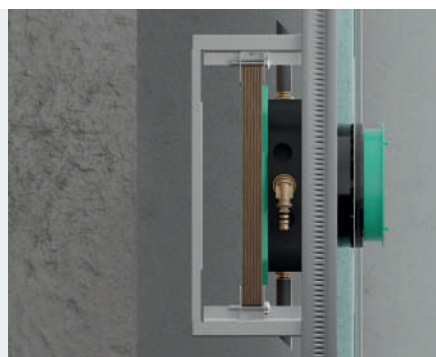

Installation sur un système porteur

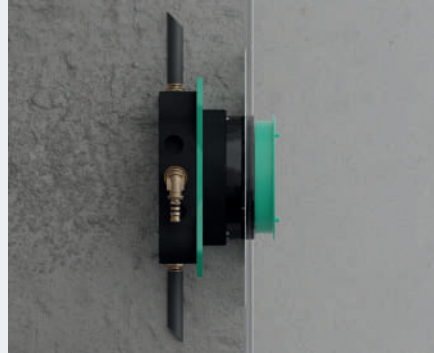

Installation directement dans le mur



Installation avec un set de rails de montage



Rotation - installation symétrique

La conception symétrique garantit que tous les raccords sont identiques. Il est important que l'eau froide soit raccordée à droite et l'eau chaude à gauche. La sortie supérieure ou inférieure peut être raccordée pour être utilisée en tant que sortie de douche par exemple.

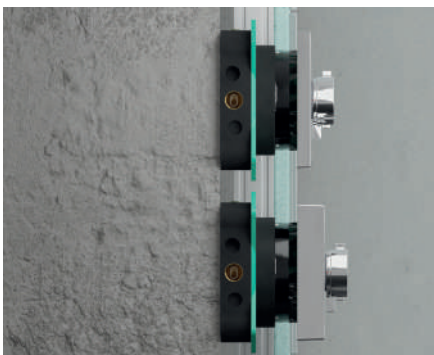

Rosace murale de compensation

Grâce à l'élément de rallonge, les faibles profondeurs d'installation ne posent plus de problème. La rallonge de la rosace permet d'installer l'iBox universal 2 même dans des murs peu profonds.

Aperçu des produits



ShowerSelect Comfort E
Thermostat à encastrer pour 1 fonction
15571XXX

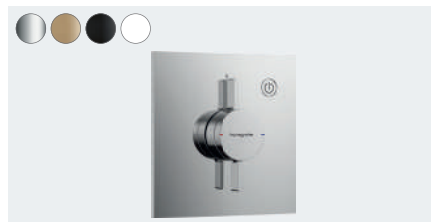

DuoTurn E
Mitigeur pour installation encastrée pour 1 fonction
75617XXX



iBox universal 2
Corps d'encastrement
01500180



ShowerSelect Comfort Q
Thermostat à encastrer pour 1 fonction
15581XXX

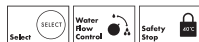

DuoTurn Q
Mitigeur pour installation encastrée pour 1 fonction
75614XXX



ShowerSelect Comfort S
Thermostat à encastrer pour 1 fonction
15553XXX

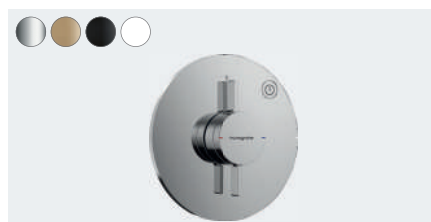

DuoTurn S
Mitigeur pour installation encastrée pour 1 fonction
75618XXX





ShowerSelect Comfort E
Thermostat à encastrer pour 2 fonctions
15572XXX



DuoTurn E
Mitigeur pour installation encastrée pour 2 fonctions
75417XXX



iBox universal 2
Corps d'encastrement
01500180



ShowerSelect Comfort Q
Thermostat à encastrer pour 2 fonctions
15583XXX



DuoTurn Q
Mitigeur pour installation encastrée pour 2 fonctions
75414XXX



Adaptateur pour iBox universal 2
13588000

est nécessaire pour installer les douches de tête compatibles avec l'iBox (# 01800180), des baignoires et des thermostats (installation encastrée), en utilisant l'iBox universal 2 (# 01500180).



ShowerSelect Comfort S
Thermostat à encastrer pour 2 fonctions
15554XXX



DuoTurn S
Mitigeur pour installation encastrée pour 2 fonctions
75418XXX



Aperçu des produits

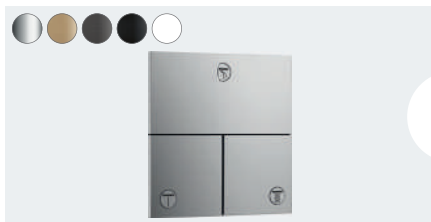

ShowerSelect Comfort E
Robinet d'arrêt pour installation encastrée
pour 3 fonctions
15573XXX

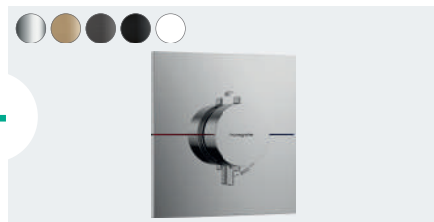

ShowerSelect Comfort E
Thermostat pour installation encastrée
15574XXX



iBox universal 2
Corps d'encastrement
01500180

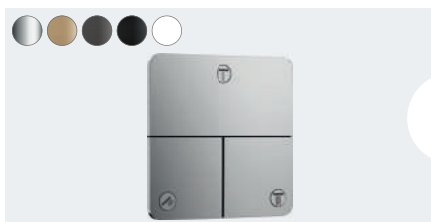

ShowerSelect Comfort Q
Robinet d'arrêt pour installation encastrée
pour 3 fonctions
15587XXX

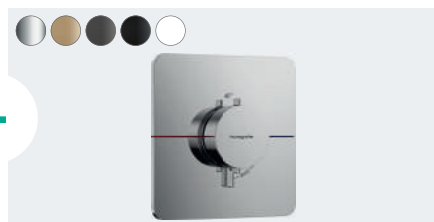

ShowerSelect Comfort Q
Thermostat pour installation encastrée
15588XXX



Adaptateur pour iBox universal 2
13588000

est nécessaire pour installer les douches de tête compatibles avec l'iBox (# 01800180), des baignoires et des thermostats (installation encastrée), en utilisant l'iBox universal 2 (# 01500180).

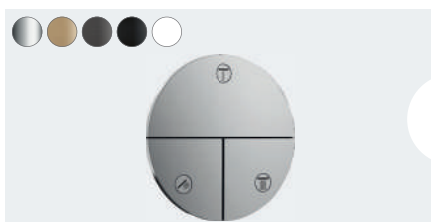

ShowerSelect Comfort S
Robinet d'arrêt pour installation encastrée
pour 3 fonctions
15558XXX

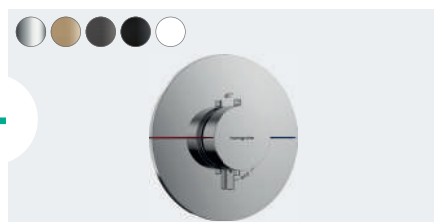

ShowerSelect Comfort S
Thermostat pour installation encastrée
15559XXX



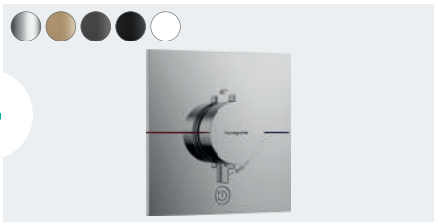
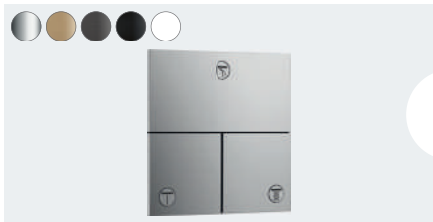

ShowerSelect Comfort E
 Robinet d'arrêt pour installation encastrée
 pour 3 fonctions
 # 15573XXX

ShowerSelect Comfort E
 Thermostat pour installation encastrée pour 1 fonction
 et 1 sortie supplémentaire
 # 15575XXX



iBox universal 2
 Corps d'encastrement
 # 01500180



ShowerSelect Comfort Q
 Robinet d'arrêt pour installation encastrée
 pour 3 fonctions
 # 15587XXX

ShowerSelect Comfort Q
 Thermostat pour installation encastrée pour 1 fonction
 et 1 sortie supplémentaire
 # 15589XXX



Adaptateur pour iBox universal 2
 # 13588000

est nécessaire pour installer les douches de tête compatibles avec l'iBox (# 01800180), des baignoires et des thermostats (installation encastrée), en utilisant l'iBox universal 2 (# 01500180).



ShowerSelect Comfort S
 Robinet d'arrêt pour installation encastrée
 pour 3 fonctions
 # 15558XXX

ShowerSelect Comfort S
 Thermostat pour installation encastrée pour 1 fonction
 et 1 sortie supplémentaire
 # 15562XXX



Planification et informations sur l'installation

Corps d'encastrement

Monter le corps d'encastrement avec le **raccord d'eau chaude à gauche** et le **raccord d'eau froide à droite**.
 Profondeur d'installation : 80 mm à 108 mm.

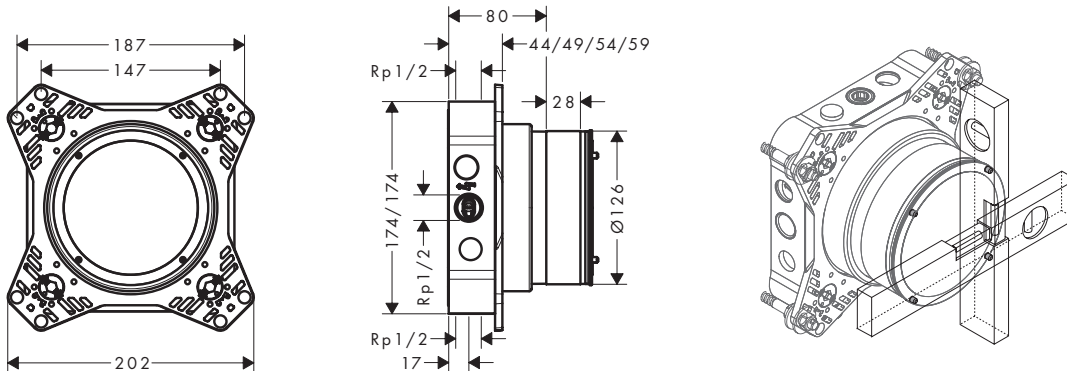

Installation du corps d'encastrement

Le corps d'encastrement peut être monté en prenant compte des conditions spécifiques lors de la construction. L'iBox universal 2 convient à l'installation de baignoires et de douches. Pour les installations de douches, la sortie qui n'est pas nécessaire doit être bouchée avec un bouchon.

L'iBox universal 2 étant à rotation symétrique, elle peut être utilisée horizontalement ou verticalement.

Accessoires



Rosace de compensation E, 5 mm, à utiliser si le mur est trop fin
 # 13612XXX



Rosace de compensation E, 22 mm, à utiliser si le mur est trop fin
 # 13617XXX



Adaptateur DuoTurn E et Q pour ShowerSelect pour élément de rallonge
 # 13628000 (pas visible)



Set d'extension pour iBox universal 2 set de base 25-75 mm, requis si le corps d'encastrement est posé trop profondément
 # 13632000

Rosace de compensation Q, 5 mm, à utiliser si le mur est trop fin
 # 13613XXX

Élément de rallonge Q, 22 mm, à utiliser si le mur est trop fin
 # 13618XXX

Adaptateur DuoTurn S pour ShowerSelect pour élément de rallonge
 # 13631000 (pas visible)

Existe en version 25 mm
 # 13638000

Rosace de compensation S, 5 mm, à utiliser si le mur est trop fin
 # 13614XXX

Rosace de compensation S, 22 mm, à utiliser si le mur est trop fin
 # 13624XXX



Adaptateur pour iBox universal 2*
 # 13588000

*Adaptateur pour iBox universal 2 requis pour l'installation des sets de finition existants.

Conseils pour la baignoire

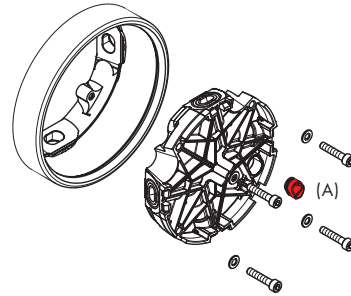
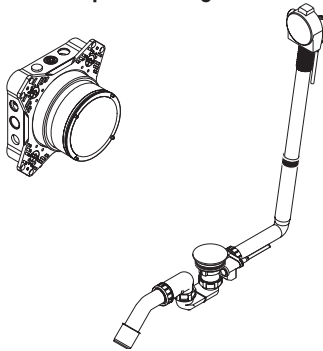

iBox universal 2 en combinaison avec le remplissage de baignoire Exafill avec vidage et trop-plein:

couper l'eau à l'Exafill pendant la phase de construction!

Installation de base:

1. Installez l'iBox universal 2
2. Installez la tuyauterie jusqu'à l'Exafill et le bloc (bouchon métallique).
3. Rincez et comprimez le système de tuyauterie

Placer la baignoire:

1. Coupez l'eau
2. Installez la baignoire avec Exafill et raccordez-la au service d'eau.
3. Rincez le tuyau menant à l'Exafill avec des raccords de remplissage type et vérifiez l'absence de fuites.
4. Coupez l'eau au niveau du sol
5. Retirez le bloc de rinçage
6. Insérez le bouchon (A) dans le bloc de rinçage de sortie
7. Montez le bloc de rinçage
8. Ouvrez l'eau

Rinçage

Installation complète encastrée conformément à la norme DIN 1988/EN 1717. Les flèches sur le bloc de rinçage indiquent quelle entrée est connectée à quel tuyau de sortie, par exemple l'eau froide à la sortie 1 et l'eau chaude à la sortie 2. Si une seule sortie est nécessaire, le bloc de rinçage doit être tourné de 90° après le premier rinçage.

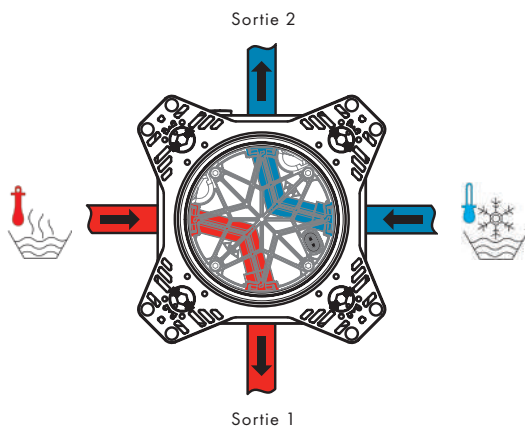

iBox universal 2 # 01500180



Nouveaux sets de finition
ShowerSelect Comfort
et DuoTurn



Adaptateur
13588000 nécessaire

iBox universal # 01800180



Spécifications

Pression de service:	max. 1 MPa
Pression de fonctionnement recommandée:	0.1 - 0.5 MPa
Pression d'essai: (1 MPa = 10 bar = 147 PSI)	1.6 MPa
Température de l'eau chaude:	max. 80 °C
Température de l'eau chaude recommandée:	65 °C
Dimensions des raccords:	Rp 1/2
Raccords :	froid droite, chaud gauche

Écoulement libre à:	0.3 MPa
Sortie du mitigeur de bain baignoire :	31 l/min
Sortie mitigeur douche :	24 l/min
Robinet de douche :	32 l/min
Mitigeur de bain avec sécurité anti-refoulement intégrée :	25 l/min // 24 l/min
Thermostatique avec robinet d'arrêt :	26 l/min
Thermostatique HighFlow (sortie 1 + 2) :	58 l/min
Marque d'essai :	DVGW, SVGW

Télécharger le manuel
d'installation sur
pro.hansgrohe.fr



Index

Référence	Description	Finition	Pages	Prix Public HT 2024
iBox universal 2				
01500180	iBox universal 2 Corps d'encastrement		16	125,00 €
ShowerSelect Comfort S				
15553000	ShowerSelect Comfort S Set de finition pour mitigeur thermostatique encastré	Chromé	16	732,36 €
15553001	ShowerSelect Comfort S Set de finition pour mitigeur thermostatique encastré	Bronze brossé	16	1 098,54 €
15553002	ShowerSelect Comfort S Set de finition pour mitigeur thermostatique encastré	Noir chromé brossé	16	1 098,54 €
15553003	ShowerSelect Comfort S Set de finition pour mitigeur thermostatique encastré	Noir mat	16	1 026,12 €
15553700	ShowerSelect Comfort S Set de finition pour mitigeur thermostatique encastré	Blanc mat	16	1 026,12 €
15554000	ShowerSelect Comfort S Set de finition pour mitigeur thermostatique encastré avec 2 fonctions	Chromé	17	797,64 €
15554140	ShowerSelect Comfort S Set de finition pour mitigeur thermostatique encastré avec 2 fonctions	Bronze brossé	17	1 197,48 €
15554340	ShowerSelect Comfort S Set de finition pour mitigeur thermostatique encastré avec 2 fonctions	Noir chromé brossé	17	1 197,48 €
15554670	ShowerSelect Comfort S Set de finition pour mitigeur thermostatique encastré avec 2 fonctions	Noir mat	17	1 116,90 €
15554700	ShowerSelect Comfort S Set de finition pour mitigeur thermostatique encastré avec 2 fonctions	Blanc mat	17	1 116,90 €
15556000	ShowerSelect Comfort S Set de finition pour mitigeur thermostatique encastré avec 2 fonctions	Chromé	17	913,92 €
15556140	ShowerSelect Comfort S Set de finition pour mitigeur thermostatique encastré avec 2 fonctions	Bronze brossé	17	1 370,88 €
15556340	ShowerSelect Comfort S Set de finition pour mitigeur thermostatique encastré avec 2 fonctions	Noir chromé brossé	17	1 370,88 €
15556670	ShowerSelect Comfort S Set de finition pour mitigeur thermostatique encastré avec 2 fonctions	Noir mat	17	1 279,08 €
15556700	ShowerSelect Comfort S Set de finition pour mitigeur thermostatique encastré avec 2 fonctions	Blanc mat	17	1 279,08 €
15558000	ShowerSelect Comfort S Set de finition Robinet d'arrêt pour 3 fonctions	Chromé	18, 19	530,40 €
15558140	ShowerSelect Comfort S Set de finition Robinet d'arrêt pour 3 fonctions	Bronze brossé	18, 19	795,60 €
15558340	ShowerSelect Comfort S Set de finition Robinet d'arrêt pour 3 fonctions	Noir chromé brossé	18, 19	795,60 €
15558670	ShowerSelect Comfort S Set de finition Robinet d'arrêt pour 3 fonctions	Noir mat	18, 19	742,56 €
15558700	ShowerSelect Comfort S Set de finition Robinet d'arrêt pour 3 fonctions	Blanc mat	18, 19	742,56 €
15559000	ShowerSelect Comfort S Set de finition pour mitigeur thermostatique encastré	Chromé	18	530,40 €
15559140	ShowerSelect Comfort S Set de finition pour mitigeur thermostatique encastré	Bronze brossé	18	795,60 €
15559340	ShowerSelect Comfort S Set de finition pour mitigeur thermostatique encastré	Noir chromé brossé	18	795,60 €
15559670	ShowerSelect Comfort S Set de finition pour mitigeur thermostatique encastré	Noir mat	18	742,56 €
15559700	ShowerSelect Comfort S Set de finition pour mitigeur thermostatique encastré	Blanc mat	18	742,56 €
15562000	ShowerSelect Comfort S Set de finition pour mitigeur thermostatique encastré	Chromé	19	732,36 €
15562140	ShowerSelect Comfort S Set de finition pour mitigeur thermostatique encastré	Bronze brossé	19	1 098,54 €
15562340	ShowerSelect Comfort S Set de finition pour mitigeur thermostatique encastré	Noir chromé brossé	19	1 098,54 €
15562670	ShowerSelect Comfort S Set de finition pour mitigeur thermostatique encastré	Noir mat	19	1 026,12 €
15562700	ShowerSelect Comfort S Set de finition pour mitigeur thermostatique encastré	Blanc mat	19	1 026,12 €

Référence	Description	Finition	Pages	Prix Public HT 2024
ShowerSelect Comfort E				
15571000	ShowerSelect Comfort E Set de finition pour mitigeur thermostatique encastré	Chromé	16	732,36 €
15571140	ShowerSelect Comfort E Set de finition pour mitigeur thermostatique encastré	Bronze brossé	16	1 098,54 €
15571340	ShowerSelect Comfort E Set de finition pour mitigeur thermostatique encastré	Noir chromé brossé	16	1 098,54 €
15571670	ShowerSelect Comfort E Set de finition pour mitigeur thermostatique encastré	Noir mat	16	1 026,12 €
15571700	ShowerSelect Comfort E Set de finition pour mitigeur thermostatique encastré	Blanc mat	16	1 026,12 €
15572000	ShowerSelect Comfort E Set de finition pour mitigeur thermostatique encastré avec 2 fonctions	Chromé	17	797,64 €
15572140	ShowerSelect Comfort E Set de finition pour mitigeur thermostatique encastré avec 2 fonctions	Bronze brossé	17	1 197,48 €
15572340	ShowerSelect Comfort E Set de finition pour mitigeur thermostatique encastré avec 2 fonctions	Noir chromé brossé	17	1 197,48 €
15572670	ShowerSelect Comfort E Set de finition pour mitigeur thermostatique encastré avec 2 fonctions	Noir mat	17	1 116,90 €
15572700	ShowerSelect Comfort E Set de finition pour mitigeur thermostatique encastré avec 2 fonctions	Blanc mat	17	1 116,90 €
15573000	ShowerSelect Comfort E Set de finition Robinet d'arrêt pour 3 fonctions		18, 19	530,40 €
15573140	ShowerSelect Comfort E Set de finition Robinet d'arrêt pour 3 fonctions	Bronze brossé	18, 19	795,60 €
15573340	ShowerSelect Comfort E Set de finition Robinet d'arrêt pour 3 fonctions	Noir chromé brossé	18, 19	795,60 €
15573670	ShowerSelect Comfort E Set de finition Robinet d'arrêt pour 3 fonctions	Noir mat	18, 19	742,56 €
15573700	ShowerSelect Comfort E Set de finition Robinet d'arrêt pour 3 fonctions	Blanc mat	18, 19	742,56 €
15574000	ShowerSelect Comfort E Set de finition pour mitigeur thermostatique encastré	Chromé	18	530,40 €
15574140	ShowerSelect Comfort E Set de finition pour mitigeur thermostatique encastré	Bronze brossé	18	795,60 €
15574340	ShowerSelect Comfort E Set de finition pour mitigeur thermostatique encastré	Noir chromé brossé	18	795,60 €
15574670	ShowerSelect Comfort E Set de finition pour mitigeur thermostatique encastré	Noir mat	18	742,56 €
15574700	ShowerSelect Comfort E Set de finition pour mitigeur thermostatique encastré	Blanc mat	18	742,56 €
15575000	ShowerSelect Comfort E Set de finition pour mitigeur thermostatique encastré	Chromé	19	732,36 €
15575140	ShowerSelect Comfort E Set de finition pour mitigeur thermostatique encastré	Bronze brossé	19	1 098,54 €
15575340	ShowerSelect Comfort E Set de finition pour mitigeur thermostatique encastré	Noir chromé brossé	19	1 098,54 €
15575670	ShowerSelect Comfort E Set de finition pour mitigeur thermostatique encastré	Noir mat	19	1 026,12 €
15575700	ShowerSelect Comfort E Set de finition pour mitigeur thermostatique encastré	Blanc mat	19	1 026,12 €

Référence	Description	Finition	Pages	Prix Public HT 2024
ShowerSelect Comfort Q				
15581000	ShowerSelect Comfort Q Set de finition pour mitigeur thermostatique encastré	Chromé	16	732,36 €
15581140	ShowerSelect Comfort Q Set de finition pour mitigeur thermostatique encastré	Bronze brossé	16	1 098,54 €
15581340	ShowerSelect Comfort Q Set de finition pour mitigeur thermostatique encastré	Noir chromé brossé	16	1 098,54 €
15581670	ShowerSelect Comfort Q Set de finition pour mitigeur thermostatique encastré	Noir mat	16	1 026,12 €
15581700	ShowerSelect Comfort Q Set de finition pour mitigeur thermostatique encastré	Blanc mat	16	1 026,12 €
15583000	ShowerSelect Comfort Q Set de finition pour mitigeur thermostatique encastré avec 2 fonctions	Chromé	17	797,64 €
15583140	ShowerSelect Comfort Q Set de finition pour mitigeur thermostatique encastré avec 2 fonctions	Bronze brossé	17	1 197,48 €
15583340	ShowerSelect Comfort Q Set de finition pour mitigeur thermostatique encastré avec 2 fonctions	Noir chromé brossé	17	1 197,48 €
15583670	ShowerSelect Comfort Q Set de finition pour mitigeur thermostatique encastré avec 2 fonctions	Noir mat	17	1 116,90 €
1558700	ShowerSelect Comfort Q Set de finition pour mitigeur thermostatique encastré avec 2 fonctions	Blanc mat	17	1 116,90 €

15587000	ShowerSelect Comfort Q Set de finition Robinet d'arrêt pour 3 fonctions	Chromé	18, 19	530,40 €
15587140	ShowerSelect Comfort Q Set de finition Robinet d'arrêt pour 3 fonctions	Bronze brossé	18, 19	795,60 €
15587340	ShowerSelect Comfort Q Set de finition Robinet d'arrêt pour 3 fonctions	Noir chromé brossé	18, 19	795,60 €
15587670	ShowerSelect Comfort Q Set de finition Robinet d'arrêt pour 3 fonctions	Noir mat	18, 19	742,56 €
15587700	ShowerSelect Comfort Q Set de finition Robinet d'arrêt pour 3 fonctions	Blanc mat	18, 19	742,56 €
15588000	ShowerSelect Comfort Q Set de finition pour mitigeur thermostatique encastré	Chromé	18	530,40 €
15588140	ShowerSelect Comfort Q Set de finition pour mitigeur thermostatique encastré	Bronze brossé	18	795,60 €
15588340	ShowerSelect Comfort Q Set de finition pour mitigeur thermostatique encastré	Noir chromé brossé	18	795,60 €
15588670	ShowerSelect Comfort Q Set de finition pour mitigeur thermostatique encastré	Noir mat	18	742,56 €
15588700	ShowerSelect Comfort Q Set de finition pour mitigeur thermostatique encastré	Blanc mat	18	742,56 €
15589000	ShowerSelect Comfort Q Set de finition pour mitigeur thermostatique encastré	Chromé		732,36 €
15589140	ShowerSelect Comfort Q Set de finition pour mitigeur thermostatique encastré	Bronze brossé		1 098,54 €
15589340	ShowerSelect Comfort Q Set de finition pour mitigeur thermostatique encastré	Noir chromé brossé		1 098,54 €
15589670	ShowerSelect Comfort Q Set de finition pour mitigeur thermostatique encastré	Noir mat		1 026,12 €
15589700	ShowerSelect Comfort Q Set de finition pour mitigeur thermostatique encastré	Blanc mat		1 026,12 €

Référence	Description	Finition	Pages	Prix Public HT 2024
DuoTurn S				
75618000	DuoTurn S Set de finition pour mitigeur mécanique encastré	Chromé	16	239,70 €
75618140	DuoTurn S Set de finition pour mitigeur mécanique encastré	Bronze brossé	16	360,06 €
75618670	DuoTurn S Set de finition pour mitigeur mécanique encastré	Noir mat	16	335,58 €
75618700	DuoTurn S Set de finition pour mitigeur mécanique encastré	Blanc mat	16	335,58 €
75418000	DuoTurn S Set de finition pour mitigeur mécanique encastré avec 2 fonctions	Chromé	17	263,16 €
75418140	DuoTurn S Set de finition pour mitigeur mécanique encastré avec 2 fonctions	Bronze brossé	17	394,74 €
75418670	DuoTurn S Set de finition pour mitigeur mécanique encastré avec 2 fonctions	Noir mat	17	368,22 €
75418700	DuoTurn S Set de finition pour mitigeur mécanique encastré avec 2 fonctions	Blanc mat	17	368,22 €
DuoTurn E				
75417000	DuoTurn E Set de finition pour mitigeur mécanique encastré avec 2 fonctions	Chromé	17	263,16 €
75417140	DuoTurn E Set de finition pour mitigeur mécanique encastré avec 2 fonctions	Bronze brossé	17	394,74 €
75417670	DuoTurn E Set de finition pour mitigeur mécanique encastré avec 2 fonctions	Noir mat	17	368,22 €
75417700	DuoTurn E Set de finition pour mitigeur mécanique encastré avec 2 fonctions	Blanc mat	17	368,22 €
75617000	DuoTurn E Set de finition pour mitigeur mécanique encastré	Chromé	16	239,70 €
75617140	DuoTurn E Set de finition pour mitigeur mécanique encastré	Bronze brossé	16	360,06 €
75617670	DuoTurn E Set de finition pour mitigeur mécanique encastré	Noir mat	16	335,58 €
75617700	DuoTurn E Set de finition pour mitigeur mécanique encastré	Blanc mat	16	335,58 €
DuoTurn Q				
75614000	DuoTurn Q Set de finition pour mitigeur mécanique encastré	Chromé	16	239,70 €
75614140	DuoTurn Q Set de finition pour mitigeur mécanique encastré	Bronze brossé	16	360,06 €
75614670	DuoTurn Q Set de finition pour mitigeur mécanique encastré	Noir mat	16	335,58 €
75614700	DuoTurn Q Set de finition pour mitigeur mécanique encastré	Blanc mat	16	335,58 €
75414000	DuoTurn Q Set de finition pour mitigeur mécanique encastré avec 2 fonctions	Chromé	17	263,16 €
75414140	DuoTurn Q Set de finition pour mitigeur mécanique encastré avec 2 fonctions	Bronze brossé	17	394,74 €
75414670	DuoTurn Q Set de finition pour mitigeur mécanique encastré avec 2 fonctions	Noir mat	17	368,22 €
75414700	DuoTurn Q Set de finition pour mitigeur mécanique encastré avec 2 fonctions	Blanc mat	17	368,22 €
Accessoires				
13588000	Plaque d'adaptation pour iBox universal 2		19, 18	32,00 €
13612000	Rosace de compensation E 5 mm	Chromé	20	80,58 €
13612140	Rosace de compensation E 5 mm	Bronze brossé	20	120,36 €
13612340	Rosace de compensation E 5 mm	Noir chromé brossé	20	120,36 €
13612670	Rosace de compensation E 5 mm	Noir mat	20	112,20 €
13612700	Rosace de compensation E 5 mm	Blanc mat	20	112,20 €
13617000	Rosace de compensation E 22 mm	Chromé	20	107,10 €

Référence	Description	Finition	Pages	Prix Public HT 2024
13617140	Rosace de compensation E 22 mm	Bronze brossé	20	161,16 €
13617340	Rosace de compensation E 22 mm	Noir chromé brossé	20	161,16 €
13617670	Rosace de compensation E 22 mm	Noir mat	20	149,94 €
13617700	Rosace de compensation E 22 mm	Blanc mat	20	149,94 €
13613000	Rosace de compensation Q 5 mm	Chromé	20	80,58 €
13613140	Rosace de compensation Q 5 mm	Bronze brossé	20	120,36 €
13613340	Rosace de compensation Q 5 mm	Noir chromé brossé	20	120,36 €
13613670	Rosace de compensation Q 5 mm	Noir mat	20	112,20 €
13613700	Rosace de compensation Q 5 mm	Blanc mat	20	112,20 €
13618000	Rosace de compensation Q 22 mm	Chromé	20	107,10 €
13618140	Rosace de compensation Q 22 mm	Bronze brossé	20	161,16 €
13618340	Rosace de compensation Q 22 mm	Noir chromé brossé	20	161,16 €
13618670	Rosace de compensation Q 22 mm	Noir mat	20	149,94 €
13618700	Rosace de compensation Q 22 mm	Blanc mat	20	149,94 €
13614000	Rosace de compensation S 5 mm	Chromé	20	80,58 €
13614140	Rosace de compensation S 5 mm	Bronze brossé	20	120,36 €
13614340	Rosace de compensation S 5 mm	Noir chromé brossé	20	120,36 €
13614670	Rosace de compensation S 5 mm	Noir mat	20	112,20 €
13614700	Rosace de compensation S 5 mm	Blanc mat	20	112,20 €
13624000	Rosace de compensation S 22 mm	Chromé	20	107,10 €
13624140	Rosace de compensation S 22 mm	Bronze brossé	20	161,16 €
13624340	Rosace de compensation S 22 mm	Noir chromé brossé	20	161,16 €
13624670	Rosace de compensation S 22 mm	Noir mat	20	149,94 €
13624700	Rosace de compensation S 22 mm	Blanc mat	20	149,94 €
13628000	DuoTurn E/Q Adaptateur pour set de finition		20	37,74 €
13631000	DuoTurn S Adaptateur pour set de finition		20	37,74 €
13632000	Kit d'extension pour set de finition 25 - 75 mm		20	37,00 €
13638000	Kit d'extension pour set de finition 25 mm		20	32,00 €



Pour en savoir plus et rester informé

Vous voulez en savoir plus ? Découvrez en détails toutes les nouveautés hansgrohe. Nous nous réjouissons de votre visite !



Scannez le code pour vous inscrire.

<https://pro.hansgrohe.fr/newsletter>

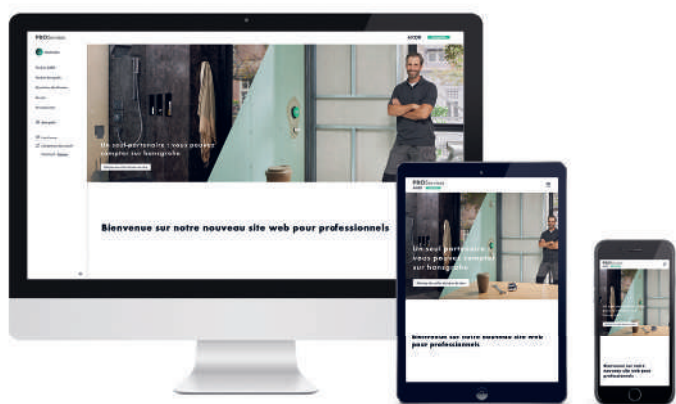

Découvrez notre assortiment complet et bien plus sur notre site web ProServices : pro.hansgrohe.fr



Découvrez hansgrohe en ligne et sur les réseaux sociaux.