

AXOR



CATALISTINO PRODOTTI NOVITÀ 2023

In questo listino sono riportati i prezzi consigliati di vendita al pubblico, al netto di IVA. Salvo errori ed omissioni, il presente listino prezzi annulla tutte le quotazioni precedenti. Le misure sui disegni tecnici sono espresse in millimetri. Tutti i prodotti sono soggetti alla disponibilità, che può essere compromessa temporaneamente a causa di problemi di approvvigionamento dei materiali, interruzioni della catena di consegna o altri eventi di forza maggiore. Contattateci per maggiori dettagli. Si applicano i seguenti termini e condizioni generali:
www.hansgrohe.it/termini-di-condizioni

Indice

Disponibile da gennaio 2024	AXOR SHOWERCOMPOSITION	11
	AXOR SUITE	
Disponibile da gennaio 2024	LAVABI & VASCHE DA BAGNO	23
	AXOR DRAIN	31
	AXOR ONE	
	AXOR UNIVERSAL CIRCULAR ACCESSORI	
	BIANCO OPACO	39
	AXOR MYEDITION	69
	AXOR UNIVERSAL	
	RECTANGULAR ACCESSORI	89

Finiture AXOR



Cromo
-000



Nero Opaco
-670



Bianco Opaco
-700

Le finiture laccate Nero Opaco e Bianco Opaco sono disponibili solo per prodotti AXOR selezionati

AXOR FinishPlus: il perfezionamento del particolare

Le esclusive superfici AXOR FinishPlus definiscono nuovi standard: dalla finitura laccata Nero Opaco all'Oro Lucido, fino al Cromo Nero Spazzolato. Finiture con una brillantezza, una robustezza e una longevità fuori dal comune, fabbricate in Germania secondo i più alti standard tecnici, dai singoli pezzi alle grandi serie.

Le finiture AXOR FinishPlus sono espressione di carisma e di carattere. Ogni colore è il risultato di uno studio intenso e durante la produzione la finitura metallizzata viene perfezionata in camere sotto vuoto attraverso il processo PVD (Physical Vapor Deposition). Questo procedimento applica sulle superfici un ulteriore strato metallico. La deposizione tramite vapore di diverse miscele di gas produce vari riflessi di luce sulla superficie. Il risultato è un'eccellente brillantezza del colore e un'elevata resistenza.



DISPONIBILI A PARTIRE DA 1 UNITÀ

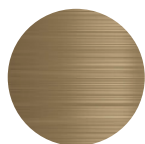

Ottone
Spazzolato
-950



Oro Lucido
-990



Oro
Spazzolato
-250



Bronzo
Spazzolato
-140



Oro Rosso
Lucido
-300



Oro Rosso
Spazzolato
-310

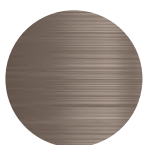

Nichel
Spazzolato
-820

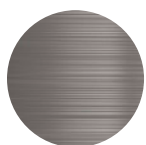

Acciaio Inox
-800

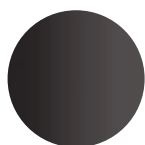

Cromo Nero
Lucido
-330



Cromo Nero
Spazzolato
-340

DISPONIBILI A PARTIRE DA 30 UNITÀ



Cromo Lucido
-020



Cromo
Spazzolato
-260



Nichel Lucido
-830



Bronzo Lucido
-130

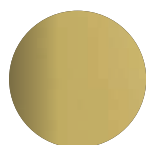

Ottone Lucido
-930

Oltre alle esclusive finiture AXOR FinishPlus, grazie ad AXOR Signature sono possibili colori personalizzati. Le opzioni sono pressoché infinite. Per ottenere un risultato unico, per prima cosa gli esperti AXOR svolgono un test di fattibilità.



Indice articoli 2023 (HG = hansgrohe, AX = AXOR)

Marchio	Art. Nr.	Euro	EAN	Pagina	Marchio	Art. Nr.	Euro	EAN	Pagina
01					AX	28228670	99,40	4059625477021	22
AX	01005180	189,90	4059625482810	37	AX	28228700	99,40	4059625477007	22
AX	01006180	189,90	4059625482803	38	AX	28228800	106,50	4059625476987	22
AX	01007180	189,90	4059625482797	38	AX	28228820	106,50	4059625476970	22
10					AX	28228950	106,50	4059625476963	22
AX	10303180	274,10	4011097342597	80	AX	28228990	106,50	4059625476956	22
AX	10452180	535,70	4011097254104	47	AX	28259000	48,60	4059625476369	20
12					AX	28259140	72,90	4059625476635	20
AX	12571000	1.944,00	4059625450338	18	AX	28259250	72,90	4059625476628	20
AX	12571670	2.721,60	4059625489215	18	AX	28259300	72,90	4059625476611	20
AX	12572000	2.160,00	4059625450314	18	AX	28259310	72,90	4059625476604	20
AX	12572670	3.024,00	4059625489208	18	AX	28259330	72,90	4059625476352	20
AX	12573000	2.376,00	4059625450291	18	AX	28259340	72,90	4059625476345	20
AX	12573670	3.326,40	4059625489192	18	AX	28259670	68,00	4059625476338	20
AX	12592000	1.188,00	4059625450277	14	AX	28259700	68,00	4059625476321	20
AX	12592670	1.663,20	4059625489185	14	AX	28259800	72,90	4059625476598	20
AX	12593000	2.052,00	4059625450253	15	AX	28259820	72,90	4059625476581	20
AX	12593670	2.872,80	4059625489178	15	AX	28259950	72,90	4059625476574	20
AX	12594000	2.700,00	4059625450239	15	AX	28259990	72,90	4059625476567	20
AX	12594670	3.780,00	4059625489161	15	AX	28261000	77,40	4059625476550	22
AX	12595000	4.536,00	4059625450215	16	AX	28261140	116,20	4059625476871	22
AX	12595670	6.350,40	4059625489154	16	AX	28261250	116,20	4059625476864	22
AX	12596000	486,00	4059625450192	17	AX	28261300	116,20	4059625476857	22
AX	12596670	680,40	4059625489147	17	AX	28261310	116,20	4059625476840	22
AX	12676180	2.052,00	4059625450178	16	AX	28261330	116,20	4059625476543	22
13					AX	28261340	116,20	4059625476536	22
AX	13610700	48,90	4059625464946	55	AX	28261670	108,40	4059625476529	22
AX	13611700	48,90	4059625464922	55	AX	28261700	108,40	4059625476512	22
AX	13623180	256,90	4059625032213	46	AX	28261800	116,20	4059625476802	22
AX	13625180	279,60	4059625329764	45	AX	28261820	116,20	4059625476796	22
15					AX	28261950	116,20	4059625476789	22
AX	15480180	976,30	4059625077498	82	AX	28261990	116,20	4059625476505	22
16					AX	28282700	87,90	4059625346587	57
AX	16180180	368,90	4011097678894	60	AX	28286700	95,00	4059625468890	57
18					AX	28290000	51,80	4059625476314	20
AX	18310180	906,40	4059625036082	19	AX	28290140	77,80	4059625476307	20
AX	18311180	1.057,40	4059625036099	19	AX	28290250	77,80	4059625476291	20
AX	18312180	1.208,50	4059625037805	19	AX	28290300	77,80	4059625476284	20
26					AX	28290310	77,80	4059625476277	20
AX	26434180	280,30	4059625032176	52	AX	28290330	77,80	4059625476260	20
28					AX	28290340	77,80	4059625476253	20
AX	28227000	45,40	4059625476765	21	AX	28290670	72,60	4059625476246	20
AX	28227140	68,00	4059625476758	21	AX	28290700	72,60	4059625476239	20
AX	28227250	68,00	4059625476741	21	AX	28290800	77,80	4059625476222	20
AX	28227300	68,00	4059625476734	21	AX	28290820	77,80	4059625476215	20
AX	28227310	68,00	4059625476727	21	AX	28290950	77,80	4059625476208	20
AX	28227330	68,00	4059625476710	21	AX	28290990	77,80	4059625472590	20
AX	28227340	68,00	4059625476703	21	AX	28291000	83,90	4059625476499	21
AX	28227670	63,50	4059625476697	21	AX	28291140	125,90	4059625476482	21
AX	28227700	63,50	4059625476680	21	AX	28291250	125,90	4059625476475	21
AX	28227800	68,00	4059625476673	21	AX	28291300	125,90	4059625476468	21
AX	28227820	68,00	4059625476666	21	AX	28291310	125,90	4059625476451	21
AX	28227950	68,00	4059625476659	21	AX	28291330	125,90	4059625476444	21
AX	28227990	68,00	4059625476642	21	AX	28291340	125,90	4059625476437	21
AX	28228000	71,00	4059625477113	22	AX	28291670	117,50	4059625476420	21
AX	28228140	106,50	4059625477090	22	AX	28291700	117,50	4059625476413	21
AX	28228250	106,50	4059625477083	22	AX	28291800	125,90	4059625476406	21
AX	28228300	106,50	4059625477076	22	AX	28291820	125,90	4059625476390	21
AX	28228310	106,50	4059625477069	22	AX	28291950	125,90	4059625476383	21
AX	28228330	106,50	4059625477052	22	AX	28291990	125,90	4059625476376	21
AX	28228340	106,50	4059625477045	22					

Indice articoli 2023 (HG = hansgrohe, AX = AXOR)

Marchio	Art. Nr.	Euro	EAN	Pagina	Marchio	Art. Nr.	Euro	EAN	Pagina
35					AX	42523670	729,00	4059625480540	35
AX	35361180	367,00	4059625184639	14	AX	42523700	729,00	4059625480519	35
38					AX	42523800	729,00	4059625458754	35
AX	38010700	1.597,60	4059625468791	58	AX	42523990	729,00	4059625480465	35
AX	38119700	1.532,80	4059625468784	59	AX	42524000	739,80	4059625480441	35
AX	38120700	1.554,90	4059625468777	59	AX	42524140	739,80	4059625480410	35
AX	38411700	382,70	4059625468760	60	AX	42524340	739,80	4059625480397	35
AX	38412700	1.841,90	4059625468753	61	AX	42524670	739,80	4059625480366	35
42					AX	42524700	739,80	4059625480335	35
AX	42000000	1.474,20	4059625450475	26	AX	42524800	739,80	4059625480304	35
AX	42000140	1.474,20	4059625490853	26	AX	42524990	739,80	4059625480274	35
AX	42000340	1.474,20	4059625490846	26	AX	42525000	793,80	4059625480250	36
AX	42000670	1.474,20	4059625490839	26	AX	42525140	793,80	4059625480229	36
AX	42001000	1.620,00	4059625450451	26	AX	42525340	793,80	4059625481172	36
AX	42001140	1.620,00	4059625490822	26	AX	42525670	793,80	4059625481141	36
AX	42001340	1.620,00	4059625490815	26	AX	42525700	793,80	4059625481110	36
AX	42001670	1.620,00	4059625490808	26	AX	42525800	793,80	4059625481080	36
AX	42002000	1.474,20	4059625450437	27	AX	42525990	793,80	4059625481059	36
AX	42002140	1.474,20	4059625490792	27	AX	42526000	799,20	4059625481035	36
AX	42002340	1.474,20	4059625490785	27	AX	42526140	799,20	4059625481004	36
AX	42002670	1.474,20	4059625490778	27	AX	42526340	799,20	4059625480984	36
AX	42003000	1.798,20	4059625450413	27	AX	42526670	799,20	4059625480953	36
AX	42003140	1.798,20	4059625490761	27	AX	42526700	799,20	4059625480922	36
AX	42003340	1.798,20	4059625490754	27	AX	42526800	799,20	4059625469217	36
AX	42003670	1.798,20	4059625490747	27	AX	42526990	799,20	4059625480878	36
AX	42004000	2.052,00	4059625450390	27	AX	42527000	804,60	4059625480854	36
AX	42004140	2.052,00	4059625490730	27	AX	42527140	804,60	4059625480823	36
AX	42004340	2.052,00	4059625490723	27	AX	42527340	804,60	4059625480809	36
AX	42004670	2.052,00	4059625490716	27	AX	42527670	804,60	4059625480779	36
AX	42005000	8.640,00	4059625450376	28	AX	42527700	804,60	4059625480748	36
AX	42005140	8.640,00	4059625490709	28	AX	42527800	804,60	4059625480717	36
AX	42005340	8.640,00	4059625490297	28	AX	42527990	804,60	4059625481660	36
AX	42005670	8.640,00	4059625490280	28	AX	42528000	810,00	4059625481646	36
AX	42006000	972,00	4059625450352	28	AX	42528140	810,00	4059625481615	36
AX	42006140	972,00	4059625490273	28	AX	42528340	810,00	4059625481592	36
AX	42006340	972,00	4059625490266	28	AX	42528670	810,00	4059625481561	36
AX	42006670	972,00	4059625490259	28	AX	42528700	810,00	4059625481530	36
AX	42520000	712,80	4059625480212	34	AX	42528800	810,00	4059625454831	36
AX	42520140	712,80	4059625480182	34	AX	42528990	810,00	4059625481486	36
AX	42520340	712,80	4059625480168	34	AX	42529000	820,80	4059625481462	37
AX	42520670	712,80	4059625480137	34	AX	42529140	820,80	4059625481431	37
AX	42520700	712,80	4059625480106	34	AX	42529340	820,80	4059625481417	37
AX	42520800	712,80	4059625480076	34	AX	42529670	820,80	4059625481387	37
AX	42520990	712,80	4059625480045	34	AX	42529700	820,80	4059625481356	37
AX	42521000	718,20	4059625480021	34	AX	42529800	820,80	4059625481325	37
AX	42521140	718,20	4059625479995	34	AX	42529990	820,80	4059625481295	37
AX	42521340	718,20	4059625479971	34	AX	42604000	224,70	4059625422502	92
AX	42521670	718,20	4059625479940	34	AX	42604140	337,10	4059625422489	92
AX	42521700	718,20	4059625479919	34	AX	42604340	337,10	4059625422434	92
AX	42521800	718,20	4059625469224	34	AX	42604670	323,60	4059625422410	92
AX	42521990	718,20	4059625479865	34	AX	42604820	337,10	4059625422380	92
AX	42522000	723,60	4059625479841	34	AX	42604990	337,10	4059625422359	92
AX	42522140	723,60	4059625479810	34	AX	42605000	179,80	4059625422335	92
AX	42522340	723,60	4059625479780	34	AX	42605140	269,70	4059625422311	92
AX	42522670	723,60	4059625479759	34	AX	42605340	269,70	4059625422267	92
AX	42522700	723,60	4059625480694	34	AX	42605670	258,90	4059625422243	92
AX	42522800	723,60	4059625454824	34	AX	42605820	269,70	4059625422212	92
AX	42522990	723,60	4059625480649	34	AX	42605990	269,70	4059625422182	92
AX	42523000	729,00	4059625480625	35	AX	42610000	247,20	4059625422168	92
AX	42523140	729,00	4059625480595	35	AX	42610140	370,80	4059625422144	92
AX	42523340	729,00	4059625480571	35	AX	42610340	370,80	4059625421895	92

Indice articoli 2023 (HG = hansgrohe, AX = AXOR)

Marchio	Art. Nr.	Euro	EAN	Pagina	Marchio	Art. Nr.	Euro	EAN	Pagina
AX	42610670	356,00	4059625421871	92	AX	42655820	404,40	4059625424339	98
AX	42610820	370,80	4059625421840	92	AX	42655990	404,40	4059625424308	98
AX	42610990	370,80	4059625423004	92	AX	42656000	163,00	4059625424285	97
AX	42611000	61,80	4059625422984	96	AX	42656140	244,50	4059625424261	97
AX	42611140	92,70	4059625422960	96	AX	42656340	244,50	4059625424216	97
AX	42611340	92,70	4059625422915	96	AX	42656670	234,60	4059625424193	97
AX	42611670	89,00	4059625422892	96	AX	42656820	244,50	4059625424162	97
AX	42611820	92,70	4059625422861	96	AX	42656990	244,50	4059625424131	97
AX	42611990	92,70	4059625422830	96	AX	42657000	213,50	4059625424117	97
AX	42613000	269,60	4059625422816	93	AX	42657140	320,30	4059625424094	97
AX	42613140	404,40	4059625422793	93	AX	42657340	320,30	4059625424049	97
AX	42613340	404,40	4059625422748	93	AX	42657670	307,40	4059625424025	97
AX	42613670	388,30	4059625422724	93	AX	42657820	320,30	4059625424896	97
AX	42613820	404,40	4059625422694	93	AX	42657990	320,30	4059625424865	97
AX	42613990	404,40	4059625422663	93	AX	42661000	314,60	4059625424841	94
AX	42622000	325,80	4059625422649	95	AX	42661140	471,90	4059625424827	94
AX	42622140	488,70	4059625422625	95	AX	42661340	471,90	4059625424773	94
AX	42622340	488,70	4059625422571	95	AX	42661670	453,00	4059625424759	94
AX	42622670	469,20	4059625422557	95	AX	42661820	471,90	4059625424728	94
AX	42622820	488,70	4059625422526	95	AX	42661990	471,90	4059625424698	94
AX	42622990	488,70	4059625423493	95	AX	42683000	359,50	4059625424674	94
AX	42623000	202,20	4059625423479	95	AX	42683140	539,30	4059625424650	94
AX	42623140	303,30	4059625423455	95	AX	42683340	539,30	4059625424605	94
AX	42623340	303,30	4059625423400	95	AX	42683670	517,80	4059625424582	94
AX	42623670	291,20	4059625423387	95	AX	42683820	539,30	4059625424551	94
AX	42623820	303,30	4059625423356	95	AX	42683990	539,30	4059625424520	94
AX	42623990	303,30	4059625423325	95	AX	42804700	187,60	4059625367667	62
AX	42626000	213,50	4059625423301	95	AX	42805700	163,10	4059625367636	62
AX	42626140	320,30	4059625423288	95	AX	42810700	212,00	4059625367698	62
AX	42626340	320,30	4059625423233	95	AX	42811700	32,60	4059625367308	64
AX	42626670	307,40	4059625423219	95	AX	42812700	89,70	4059625367339	64
AX	42626820	320,30	4059625423189	95	AX	42813700	228,40	4059625367452	63
AX	42626990	320,30	4059625423158	95	AX	42822700	309,90	4059625367575	64
AX	42639000	235,90	4059625423134	93	AX	42823700	187,60	4059625367421	64
AX	42639140	353,90	4059625423110	93	AX	42826700	163,10	4059625367483	64
AX	42639340	353,90	4059625423066	93	AX	42843700	424,10	4059625367605	65
AX	42639670	339,80	4059625423042	93	AX	42844700	301,80	4059625368497	65
AX	42639820	353,90	4059625423011	93	AX	42848700	570,90	4059625368466	67
AX	42639990	353,90	4059625423981	93	AX	42849700	440,40	4059625368435	66
AX	42644000	393,20	4059625423967	96	AX	42855700	261,00	4059625367728	66
AX	42644140	589,80	4059625423943	96	AX	42856700	114,20	4059625367360	65
AX	42644340	589,80	4059625423899	96	AX	42857700	171,30	4059625367391	65
AX	42644670	566,20	4059625423875	96	AX	42858700	228,40	4059625368404	65
AX	42644820	589,80	4059625423844	96	AX	42860700	195,70	4059625367513	63
AX	42644990	589,80	4059625423813	96	AX	42872700	244,70	4059625367759	66
AX	42649000	348,30	4059625423790	98	AX	42873700	130,50	4059625367780	66
AX	42649140	522,50	4059625423776	98	AX	42880700	261,00	4059625367544	63
AX	42649340	522,50	4059625423721	98	45				
AX	42649670	501,60	4059625423707	98	AX	45710180	374,60	4011097789309	48
AX	42649820	522,50	4059625423677	98	AX	45711700	1.177,30	4059625469200	48
AX	42649990	522,50	4059625423646	98	AX	45712700	1.471,80	4059625469170	48
AX	42654000	163,00	4059625423622	98	AX	45713700	1.922,90	4059625469132	48
AX	42654140	244,50	4059625423608	98	AX	45720700	274,40	4059625469095	53
AX	42654340	244,50	4059625423554	98	AX	45723700	323,70	4059625469088	55
AX	42654670	234,60	4059625423530	98	AX	45770180	254,40	4011097789903	49
AX	42654820	244,50	4059625424506	98	AX	45771700	549,40	4059625469057	49
AX	42654990	244,50	4059625424476	98	47				
AX	42655000	269,60	4059625424452	98	AX	47010000	894,10	4059625161401	74
AX	42655140	404,40	4059625424438	98	AX	47010600	894,10	4059625161555	74
AX	42655340	404,40	4059625424384	98	AX	47010670	1.447,70	4059625450727	74
AX	42655670	388,30	4059625424360	98	AX	47012000	764,80	4059625186190	74

Indice articoli 2023 (HG = hansgrohe, AX = AXOR)

Marchio	Art. Nr.	Euro	EAN	Pagina	Marchio	Art. Nr.	Euro	EAN	Pagina
AX	47012140	1.147,20	4059625201862	74	AX	47430600	1.826,60	4059625161432	81
AX	47012340	1.147,20	4059625201855	74	AX	47430670	2.581,70	4059625450994	81
AX	47012670	1.263,20	4059625450703	74	AX	47432000	1.696,10	4059625186176	82
AX	47020000	1.017,70	4059625161388	74	AX	47432140	2.544,15	4059625212509	82
AX	47020600	1.017,70	4059625161531	74	AX	47432340	2.544,15	4059625212196	82
AX	47020670	1.438,30	4059625450925	74	AX	47432670	2.397,30	4059625450987	82
AX	47022000	848,20	4059625186121	75	AX	47440000	2.740,00	4059625161272	83
AX	47022140	1.272,30	4059625202609	75	AX	47440600	2.740,00	4059625161425	83
AX	47022340	1.272,30	4059625202197	75	AX	47440670	3.872,70	4059625484722	83
AX	47022670	1.198,70	4059625450901	75	AX	47442000	2.570,40	4059625186183	83
AX	47030000	788,40	4059625450666	74	AX	47442140	3.855,60	4059625256398	83
AX	47030600	788,40	4059625450642	74	AX	47442340	3.855,60	4059625256381	83
AX	47030670	1.103,80	4059625450628	74	AX	47442670	3.633,00	4059625450949	83
AX	47032000	669,60	4059625450611	74	AX	47900000	130,50	4059625189023	85
AX	47032670	937,40	4059625450864	74	AX	47901000	169,50	4059625189047	85
AX	47040000	1.957,10	4059625161364	75	AX	47902000	130,50	4059625189061	85
AX	47040600	1.957,10	4059625161517	75	AX	47903000	130,50	4059625189214	85
AX	47040670	2.766,10	4059625451120	75	AX	47903140	195,75	4059625212936	85
AX	47042000	1.787,50	4059625186114	76	AX	47903340	195,75	4059625212929	85
AX	47042140	2.681,25	4059625256244	76	AX	47903670	184,50	4059625451175	85
AX	47042340	2.681,25	4059625256237	76	AX	47904000	169,50	4059625189207	85
AX	47042670	2.526,40	4059625451113	76	AX	47904140	254,25	4059625213087	85
AX	47050000	1.096,10	4059625161340	77	AX	47904340	254,25	4059625213070	85
AX	47050600	1.096,10	4059625161494	77	AX	47904670	239,70	4059625451151	85
AX	47050670	1.549,20	4059625450840	77	AX	47905000	130,50	4059625189191	85
AX	47052000	965,60	4059625186138	77	AX	47905140	195,75	4059625217139	85
AX	47052140	1.448,40	4059625203989	77	AX	47905340	195,75	4059625217122	85
AX	47052340	1.448,40	4059625203972	77	AX	47905670	184,50	4059625451137	85
AX	47052670	1.364,70	4059625450826	77	AX	47906000	391,50	4059625189184	86
AX	47060000	991,50	4059625161326	78	AX	47907000	508,90	4059625189177	86
AX	47060600	991,50	4059625161470	78	AX	47908000	391,50	4059625189160	86
AX	47060670	1.401,30	4059625450789	78	AX	47909000	391,50	4059625189153	86
AX	47062000	822,00	4059625186145	78	AX	47910000	508,90	4059625189146	86
AX	47062140	1.233,00	4059625202050	78	AX	47911000	391,50	4059625189139	86
AX	47062340	1.233,00	4059625202043	78	AX	47913000	391,50	4059625189122	87
AX	47062670	1.161,60	4059625450765	78	AX	47914000	508,90	4059625189115	87
AX	47070000	1.101,60	4059625450598	77	AX	47915000	391,50	4059625189108	87
AX	47070600	1.101,60	4059625450574	77	AX	47916000	391,50	4059625189092	87
AX	47070670	1.542,20	4059625451106	77	AX	47917000	508,90	4059625189085	87
AX	47072000	982,80	4059625450550	77	AX	47918000	391,50	4059625189078	87
AX	47072670	1.375,90	4059625451090	77	AX	47921000	31,50	4059625306529	88
AX	47080000	939,60	4059625450536	79	AX	47922000	35,30	4059625306536	88
AX	47080600	939,60	4059625450512	79	AX	47923000	27,60	4059625306512	88
AX	47080670	1.315,40	4059625451076	79	AX	47924000	39,50	4059625306543	88
AX	47082000	820,80	4059625450499	79	AX	47925000	47,30	4059625306550	88
AX	47082670	1.149,10	4059625451069	79	AX	47926000	54,90	4059625306567	88
AX	47210000	894,10	4059625161302	80	48				
AX	47210600	894,10	4059625161456	80	AX	48000700	570,90	4059625470077	42
AX	47210670	1.447,70	4059625451045	80	AX	48001700	570,90	4059625470053	42
AX	47212000	764,80	4059625186152	81	AX	48002700	734,00	4059625470022	42
AX	47212140	1.147,20	4059625201664	81	AX	48010700	701,40	4059625469965	43
AX	47212340	1.147,20	4059625201657	81	AX	48020700	734,00	4059625469941	43
AX	47212670	1.263,20	4059625451038	81	AX	48030700	954,20	4059625469897	43
AX	47410000	522,00	4059625161296	84	AX	48050700	954,20	4059625469842	43
AX	47410600	522,00	4059625161449	84	AX	48060700	880,80	4059625469781	44
AX	47410670	737,70	4059625451021	84	AX	48070700	1.060,20	4059625469743	44
AX	47412000	391,50	4059625186169	84	AX	48112700	782,90	4059625469705	45
AX	47412140	587,25	4059625208878	84	AX	48120700	636,10	4059625469651	45
AX	47412340	587,25	4059625208861	84	AX	48210700	570,90	4059625469620	46
AX	47412670	553,30	4059625451007	84	AX	48440700	2.936,00	4059625469613	47
AX	47430000	1.826,60	4059625161289	81	AX	48490700	358,80	4059625469491	50

Indice articoli 2023 (HG = hansgrohe, AX = AXOR)

Marchio	Art. Nr.	Euro	EAN	Pagina
AX	48491700	1.549,50	4059625469484	51
AX	48492700	1.794,20	4059625469460	51
AX	48493700	1.386,40	4059625469446	52
AX	48494700	1.631,10	4059625469422	52
AX	48495700	326,20	4059625469415	54
AX	48496700	489,30	4059625469392	54
AX	48651700	179,40	4059625469354	53
AX	48790700	1.957,30	4059625469309	49
AX	48791700	570,90	4059625469286	53
AX	48792700	424,10	4059625469262	54
AX	48798180	174,80	4059625329368	50
51				
AX	51305700	152,20	4059625454459	55
AX	51306700	64,50	4059625454442	56



AXOR ShowerComposition
Disponibile da gennaio 2024



AXOR ShowerComposition

Espressione di unicità: una dichiarazione architettonica.

La doccia è uno spazio molto intimo, che deve adattarsi in modo flessibile alle esigenze di chi la utilizza. Progettata dall'archistar Philippe Starck, AXOR ShowerComposition introduce nella zona doccia un nuovo design moderno e senza tempo.

La gamma è caratterizzata da superfici piatte ed eleganti e da profili ultrasottili, in una composizione architettonica che offre inedite possibilità di espressione individuale. Con pannello doccia "all in one" o con moduli separati disposti in modo personalizzato, AXOR ShowerComposition seduce con prestazioni eccezionali, come il sorprendente getto PowderRain del soffione e della doccia spalle con angolo di inclinazione regolabile. AXOR ShowerComposition offre il massimo delle funzioni con il minimo delle risorse.

Design: Philippe Starck

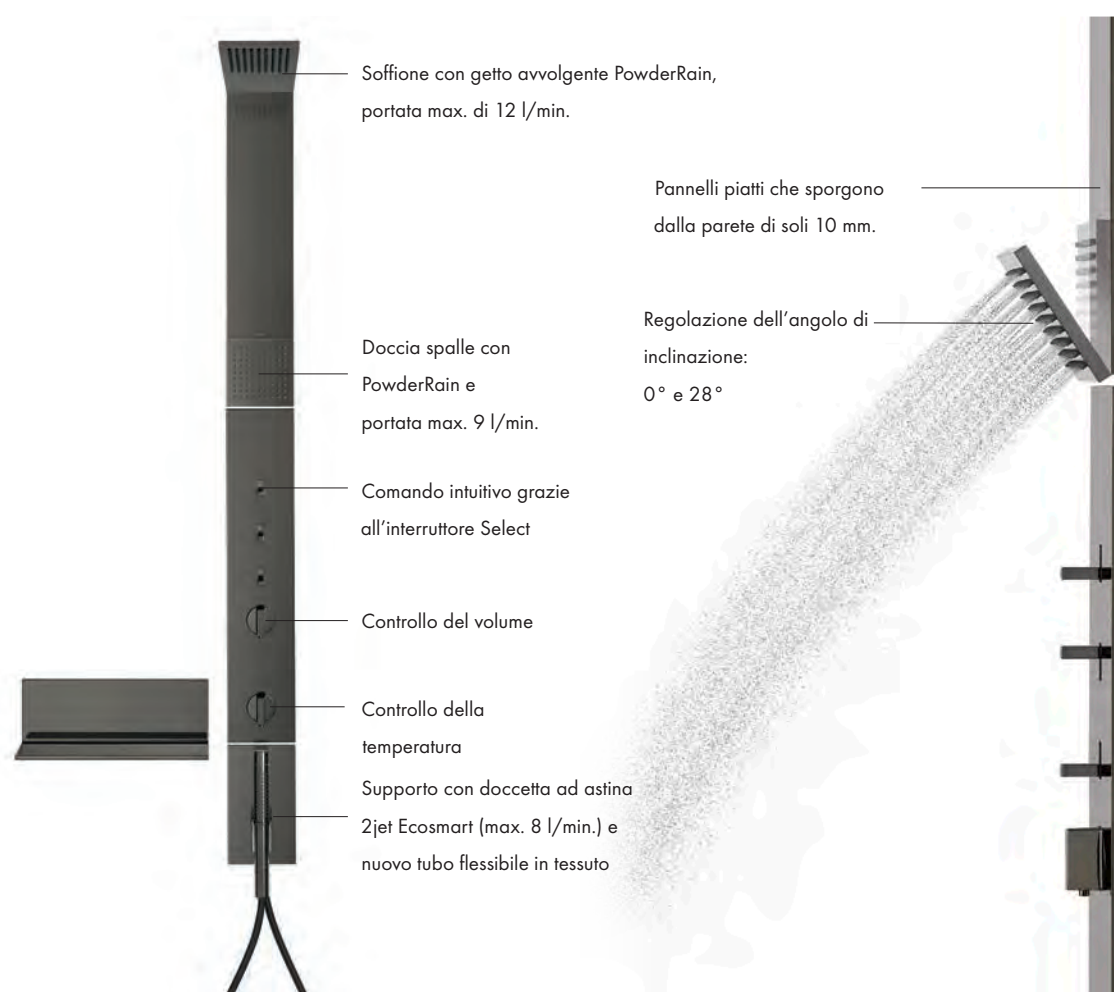

La gamma AXOR ShowerComposition è caratterizzata da un design lineare ed essenziale in cui la ridotta profondità della doccetta e dei pannelli verticali, nonché delle placche dei moduli termostatici che sporgono di soli 10 mm dalla parete, è compensata da una larghezza generosa. Versatile e semplice da installare, la gamma AXOR ShowerComposition è disponibile in diverse configurazioni. La gamma è disponibile nell'intera palette delle esclusive finiture AXOR FinishPlus, tra cui anche Nero Opaco.

AXOR ShowerComposition

Modulo soffione doccia 110/220 1jet

Caratteristiche

/ dimensione soffione: 110 x 220 mm
 / tipo di getto: PowderRain
 / lunghezza bocca erogazione 324 mm

/ a parete
 / tipo di montaggio: a incasso
 / tipo di connessione: corpo incasso

/ adatto per caldaie istantanee

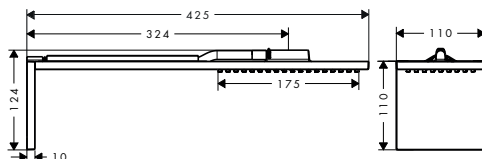

Tecnologie



Tipi di getto



Finitura	Art. Nr.	Euro
Cromo	12592000	1.188,00
Nero Opaco	12592670	1.663,20
AXOR FinishPlus*	12592XXX	1.782,00

Parti obbligatorie



Corpo incasso per soffione doccia con braccio doccia

Art. Nr.	Euro
35361180	367,00

Abbinabile a:



Modulo termostatico 470/110 ad incasso per 2 utenze

Finitura	Art. Nr.	Euro
Cromo	12571000	1.944,00
Nero Opaco	12571670	2.721,60
AXOR FinishPlus*	12571XXX	2.916,00

Corpo incasso per soffione doccia con braccio doccia

Caratteristiche

/ contiene una guaina di polistirolo come compensatore durante l'installazione
 / montaggio con isolamento acustico

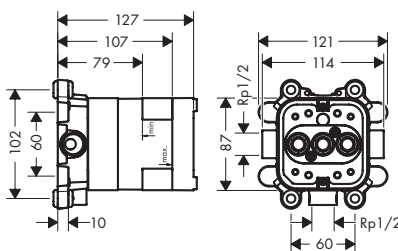

Art. Nr.	Euro
35361180	367,00

Moduli doccia con doccia spalle

Caratteristiche di tutte le varianti

/ composto da: modulo doccia, doccia ergonomica per spalle

/ con valvola antiriflusso
 / tipo di getto (doccia laterale): PowderRain

/ tipo di connessione: corpo incasso
 / materiale corpo diffusore: metallo

Moduli doccia con doccia spalle

250/250

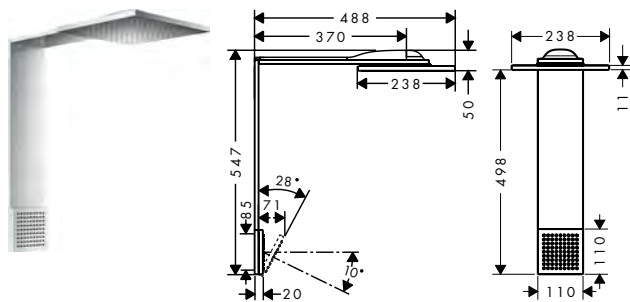

110/220

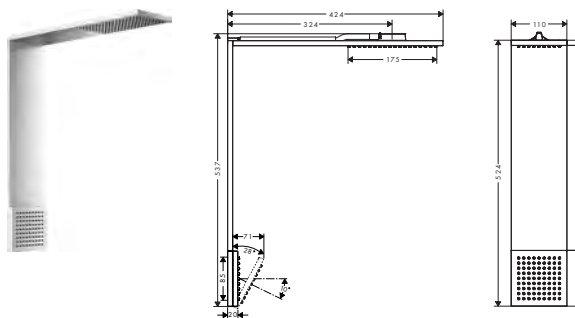

Tecnologie



Tipi di getto



Panoramica delle varianti

dimensione soffione	numero di getti	tipi di getto	Finitura	Art. Nr.	Euro
250/250	2	PowderRain, Intense PowderRain	● Cromo	12594000	2.700,00
			● Nero Opaco	12594670	3.780,00
			● AXOR FinishPlus*	12594XXX	4.050,00
110/220	1	PowderRain	● Cromo	12593000	2.052,00
			● Nero Opaco	12593670	2.872,80
			● AXOR FinishPlus*	12593XXX	3.078,00

Parti obbligatorie



Corpo incasso per soffione doccia con braccio doccia

Art. Nr. 35361180 Euro 367,00

*Per ulteriori informazioni, si prega di fare riferimento alla panoramica "finiture speciali" (pag 4)

AXOR ShowerComposition

Pannello doccia con termostatico, soffione doccia 110/220 1jet e doccia spalle

Caratteristiche

/ composto da: soffione doccia, doccetta baton, doccia ergonomica per spalle, termostatico doccia, flessibile doccia in tessuto
/ dimensione soffione: 110 x 220 mm
/ tipo di getto soffione doccia: PowderRain
/ tipo di getto (doccia laterale): PowderRain

/ protezione da scottature a 40°
/ limitazione acqua calda regolabile
/ canali dell'acqua separati dal corpo in ottone
/ tipo di montaggio: a incasso
/ adatto per caldaie istantanee
/ lunghezza bocca erogazione: 324 mm

/ Utilizzo delle uscite: utilizzo contemporaneo di più utenze
/ tipo di connessione: corpo incasso
/ Modalità Eco: in base alla portata e alla installazione circa 50 % di riduzione della portata e funzione d'arresto integrata

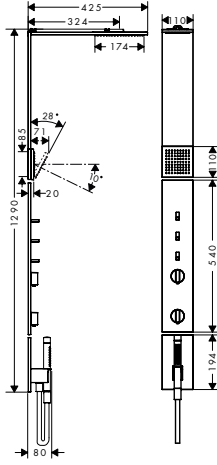

Tecnologie



Tipi di getto



Finitura	Art. Nr.	Euro
● Cromo	12595000	4.536,00
● Nero Opaco	12595670	6.350,40
● AXOR FinishPlus*	12595XXX	6.804,00

costituito da:

	Incluso in	Art. Nr.	Euro
Doccia spalle 110/110 1jet	12595XXX	12596XXX	
Flessibile doccia in simil-tessuto 1,25 m con dadi cilindrici	12595XXX	28228XXX	

Parti obbligatorie

	Art. Nr.	Euro
Corpo incasso per pannello doccia	12676180	2.052,00

Corpo incasso per pannello doccia

Caratteristiche

/ a parete
/ Installazione verticale

/ profondità minima per il montaggio: 106 mm
/ profondità massima per il montaggio: 134 mm

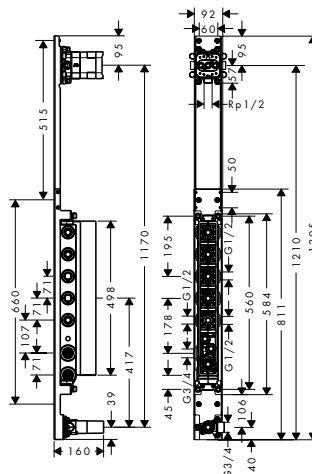

	Art. Nr.	Euro
Corpo incasso per pannello doccia	12676180	2.052,00

Doccia spalle 110/110 1jet

Caratteristiche

/ dimensione soffione: 110 x 110 mm
/ tipo di getto: PowderRain

/ angolazione della doccia regolabile (2 possibilità)
/ rosetta: angolare

/ adatto per caldaie istantanee
/ materiale: metallo
/ tipo di connessione: corpo incasso

Doccia spalle 110/110 1jet

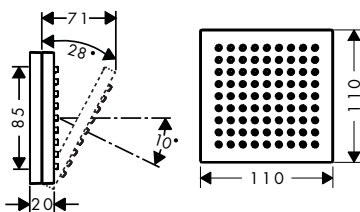

Tecnologie



Tipi di getto



Finitura	Art. Nr.	Euro
Cromo	12596000	486,00
Nero Opaco	12596670	680,40
AXOR FinishPlus*	12596XXX	729,00

Parti obbligatorie



Corpo incasso per soffione doccia con braccio doccia

Art. Nr.	Euro
35361180	367,00

Moduli termostatici ad incasso

Caratteristiche di tutte le varianti

/ composto da: modulo termostatico, supporto doccia, doccetta baton, flessibile doccia in tessuto
 / scorrimento della maniglia per accendere e spegnere l'acqua

/ controllo volume e temperatura
 / utilizzo contemporaneo di più utenze
 / blocco di sicurezza a 40 °C
 / limitatore della temperatura regolabile

/ valvola antiriflusso

*Per ulteriori informazioni, si prega di fare riferimento alla panoramica "finiture speciali" (pag 4)

2 utenze

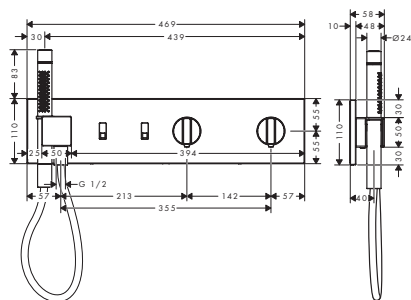

3 utenze

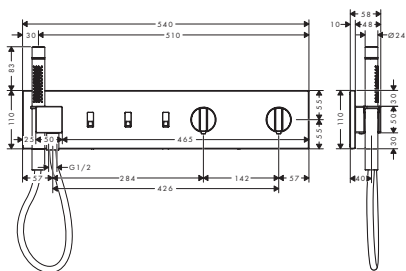

4 utenze

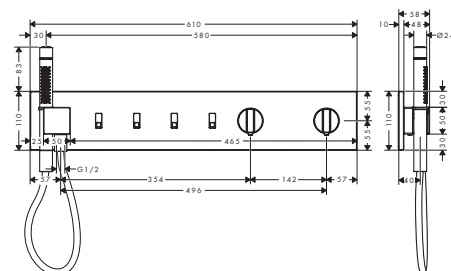

Tecnologie



Panoramica delle varianti

dimensioni prodotto (mm)	numero di utenze	Finitura	Art. Nr.	Euro
470/110	2 utenze	Cromo	12571000	1.944,00
		Nero Opaco	12571670	2.721,60
		AXOR FinishPlus*	12571XXX	2.916,00
540/110	3 utenze	Cromo	12572000	2.160,00
		Nero Opaco	12572670	3.024,00
		AXOR FinishPlus*	12572XXX	3.240,00
610/110	4 utenze	Cromo	12573000	2.376,00
		Nero Opaco	12573670	3.326,40
		AXOR FinishPlus*	12573XXX	3.564,00

costituito da:



Flessibile doccia in simil-tessuto 1,25 m con dadi cilindrici

Incluso in

12571XXX
12572XXX
12573XXX

Codice articolo

28228XXX

Parti obbligatorie



Corpo incasso per modulo termostatico Select per 2 utenze

Per

12571XXX

Art. Nr.

18310180

Euro

906,40



Corpo incasso per modulo termostatico Select per 3 utenze

12572XXX

18311180

1.057,40



Corpo incasso per modulo termostatico Select per 4 utenze

12573XXX

18312180

1.208,50

Corpo incasso per modulo termostatico Select per 2 utenze

Caratteristiche

/ 2 utenze
/ raccordo filettato Rp 3/4

/ installazione orizzontale
/ montaggio silenzioso

/ profondità minima per il montaggio: 87 mm
/ profondità massima per il montaggio: 122 mm

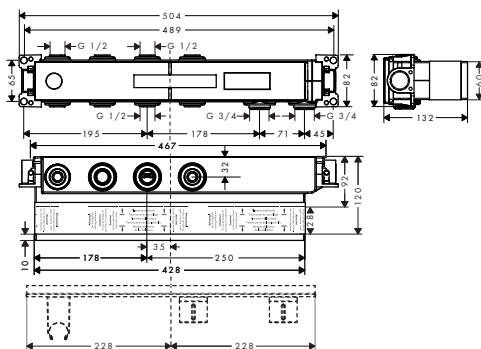

Art. Nr.	Euro
18310180	906,40

Corpo incasso per modulo termostatico Select per 3 utenze

Caratteristiche

/ 3 utenze
/ raccordo filettato Rp 3/4

/ installazione orizzontale
/ montaggio silenzioso

/ profondità minima per il montaggio: 87 mm
/ profondità massima per il montaggio: 122 mm

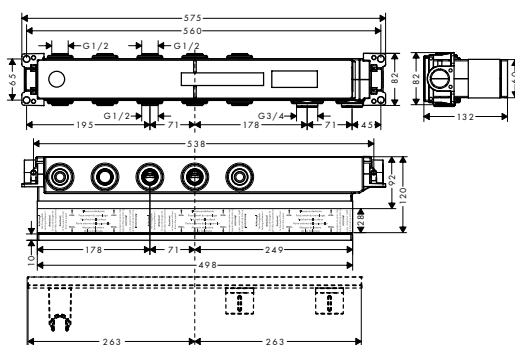

Art. Nr.	Euro
18311180	1.057,40

Corpo incasso per modulo termostatico Select per 4 utenze

Caratteristiche

/ 4 funzioni
/ raccordo filettato Rp 3/4

/ installazione orizzontale
/ montaggio silenzioso

/ profondità minima per il montaggio: 92 mm
/ profondità massima per il montaggio: 120 mm

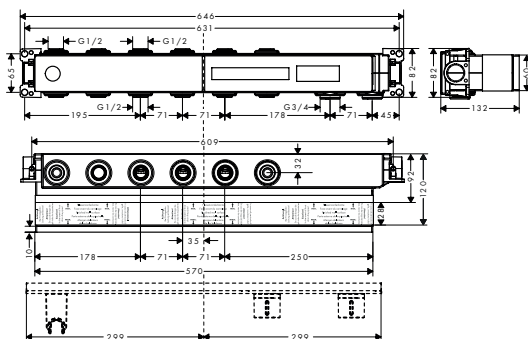

Art. Nr.	Euro
18312180	1.208,50

*Per ulteriori informazioni, si prega di fare riferimento alla panoramica "finiture speciali" (pag 4)

Flessibili doccia

Flessibili doccia con rivestimento a trama

Caratteristiche di tutte le varianti

/ flessibile di alta qualità con intreccio in tessuto
 / dado conico lato doccia con cuscinetto per evitare la torsione del flessibile
 / antitorsione

/ materiale impermeabile
 / filati in PET riciclato
 / design esclusivo con filato intrecciato a più colori

/ il materiale caldo, simile al cotone, dà una piacevole sensazione sulla pelle
 / lavabile in lavastoviglie fino a 60 °C
 / raccordo filettato: G 1/2

conico o cilindrico

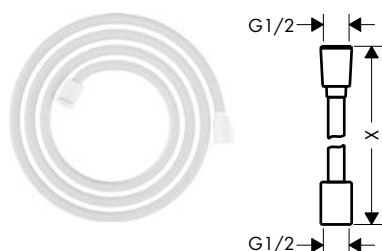

cilindrico su entrambi i lati

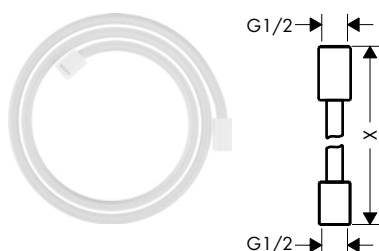



























Panoramica delle varianti

dadi flessibile doccia	lunghezza (m)	Finitura	Art. Nr.	Euro		
1 conico, 1 cilindrico	2,00	Cromo	28290000	51,80		
		Bronzo Spazzolato	28290140	77,80		
		Oro Spazzolato	28290250	77,80		
		Oro Rosso Lucido	28290300	77,80		
		Oro Rosso Spazzolato	28290310	77,80		
		Cromo Nero Lucido	28290330	77,80		
		Cromo Nero Spazzolato	28290340	77,80		
		Nero Opaco	28290670	72,60		
		Bianco Opaco	28290700	72,60		
		Acciaio Inox	28290800	77,80		
		Nickel Spazzolato	28290820	77,80		
		Ottone Spazzolato	28290950	77,80		
		Oro Lucido	28290990	77,80		
		1 conico, 1 cilindrico	1,60	Cromo	28259000	48,60
				Bronzo Spazzolato	28259140	72,90
Oro Spazzolato	28259250			72,90		
Oro Rosso Lucido	28259300			72,90		
Oro Rosso Spazzolato	28259310			72,90		
Cromo Nero Lucido	28259330			72,90		
Cromo Nero Spazzolato	28259340			72,90		
Nero Opaco	28259670			68,00		
Bianco Opaco	28259700			68,00		
Acciaio Inox	28259800			72,90		
Nickel Spazzolato	28259820			72,90		
Ottone Spazzolato	28259950			72,90		
Oro Lucido	28259990			72,90		

Flessibili doccia con rivestimento a trama



























Panoramica delle varianti

dadi flessibile doccia	lunghezza (m)	Finitura	Art. Nr.	Euro		
1 conico, 1 cilindrico	1,25	 Cromo	28227000	45,40		
		 Bronzo Spazzolato	28227140	68,00		
		 Oro Spazzolato	28227250	68,00		
		 Oro Rosso Lucido	28227300	68,00		
		 Oro Rosso Spazzolato	28227310	68,00		
		 Cromo Nero Lucido	28227330	68,00		
		 Cromo Nero Spazzolato	28227340	68,00		
		 Nero Opaco	28227670	63,50		
		 Bianco Opaco	28227700	63,50		
		 Acciaio Inox	28227800	68,00		
		 Nickel Spazzolato	28227820	68,00		
		 Ottone Spazzolato	28227950	68,00		
		 Oro Lucido	28227990	68,00		
		cilindrico su entrambi i lati	2,00	 Cromo	28291000	83,90
				 Bronzo Spazzolato	28291140	125,90
				 Oro Spazzolato	28291250	125,90
				 Oro Rosso Lucido	28291300	125,90
 Oro Rosso Spazzolato	28291310			125,90		
 Cromo Nero Lucido	28291330			125,90		
 Cromo Nero Spazzolato	28291340			125,90		
 Nero Opaco	28291670			117,50		
 Bianco Opaco	28291700			117,50		
 Acciaio Inox	28291800			125,90		
 Nickel Spazzolato	28291820			125,90		
 Ottone Spazzolato	28291950			125,90		
 Oro Lucido	28291990			125,90		

Flessibili doccia

Flessibili doccia con rivestimento a trama

Panoramica delle varianti

dadi flessibile doccia	lunghezza (m)	Finitura	Art. Nr.	Euro		
cilindrico su entrambi i lati	1,60	 Cromo	28261000	77,40		
		 Bronzo Spazzolato	28261140	116,20		
		 Oro Spazzolato	28261250	116,20		
		 Oro Rosso Lucido	28261300	116,20		
		 Oro Rosso Spazzolato	28261310	116,20		
		 Cromo Nero Lucido	28261330	116,20		
		 Cromo Nero Spazzolato	28261340	116,20		
		 Nero Opaco	28261670	108,40		
		 Bianco Opaco	28261700	108,40		
		 Acciaio Inox	28261800	116,20		
		 Nickel Spazzolato	28261820	116,20		
		 Ottone Spazzolato	28261950	116,20		
		 Oro Lucido	28261990	116,20		
		cilindrico su entrambi i lati	1,25	 Cromo	28228000	71,00
				 Bronzo Spazzolato	28228140	106,50
				 Oro Spazzolato	28228250	106,50
				 Oro Rosso Lucido	28228300	106,50
 Oro Rosso Spazzolato	28228310			106,50		
 Cromo Nero Lucido	28228330			106,50		
 Cromo Nero Spazzolato	28228340			106,50		
 Nero Opaco	28228670			99,40		
 Bianco Opaco	28228700			99,40		
 Acciaio Inox	28228800			106,50		
 Nickel Spazzolato	28228820			106,50		
 Ottone Spazzolato	28228950			106,50		
 Oro Lucido	28228990			106,50		



AXOR Suite Lavabi & vasche da bagno
Disponibile da gennaio 2024



ésop
Aromatique Hand Wash

KOR

AXOR Suite Lavabi & vasche da bagno

Unici e universali: adatti a ogni personalità.

Con il loro design elegante e gli elementi appositamente realizzati, il lavabo e la vasca AXOR Suite, disegnati dall'archistar Philippe Starck, conferiscono un tocco armonioso e personale a ogni bagno.

Per garantire lunga durata e robustezza, ogni pezzo è realizzato in materiale Solid Surface. Contorni fluidi, curve precise e interni "morbidi" danno vita a un look pulito e moderno dal fascino universale. Al tempo stesso, gli elementi appositamente realizzati come la mensola per la vasca o il rivestimento del lavabo permettono di esprimere al meglio la personalità dell'utilizzatore.

Design: Philippe Starck

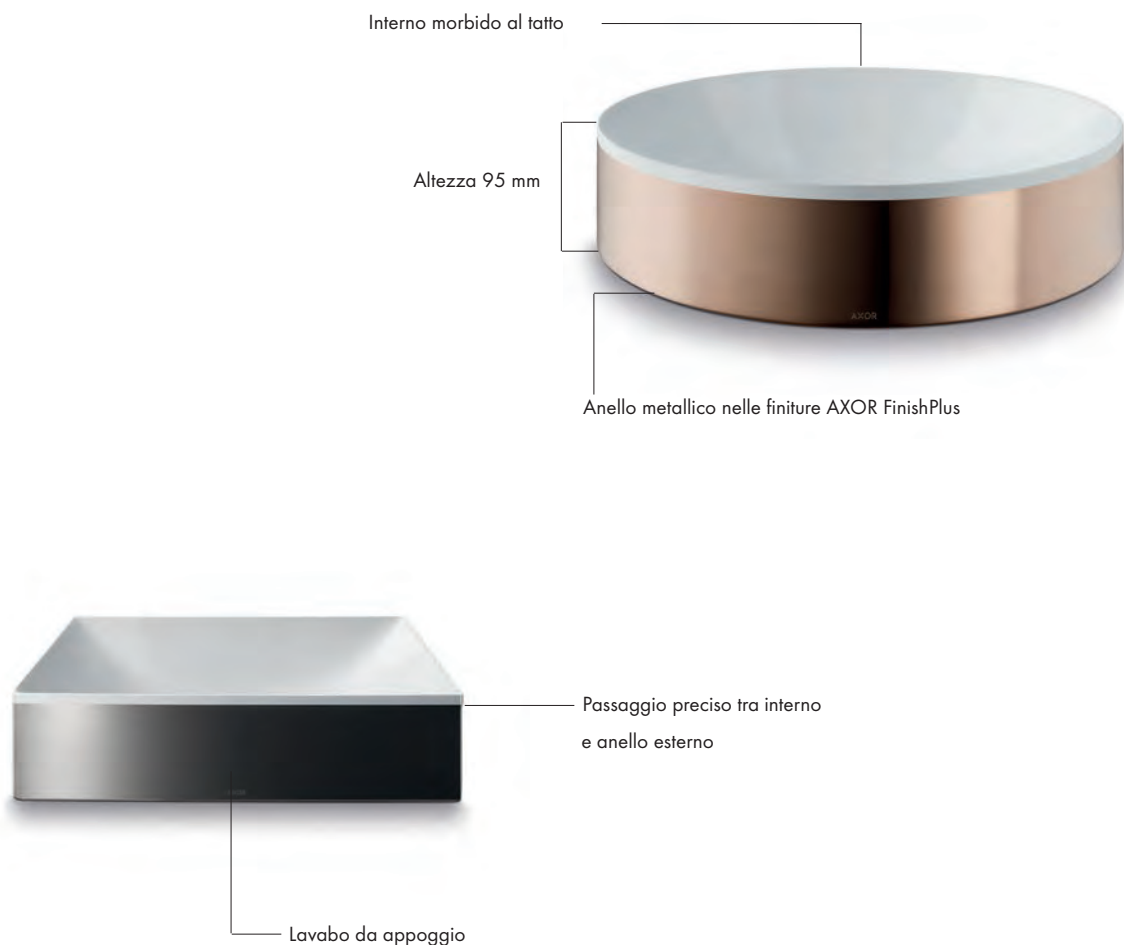

Che siano quadrati, rettangolari o tondi, i lavabi AXOR Suite sono oggetti senza tempo, universali ed eleganti caratterizzati da curve precise e interni morbidi e lisci. Profilati in Nero Opaco, Cromo o in una delle finiture AXOR FinishPlus lucide o spazzolate, offrono un'ulteriore possibilità per conferire un personale tocco di lusso al proprio bagno.

Caratteristiche di tutte le varianti

/ composto da: Lavabo, telaio di design
 / materiale: SolidSurface
 / materiale telaio: metallo
 / grado di lucidità: opaco

/ senza foro rubinetteria
 / senza troppopieno
 / senza sistema di scarico

/ combinabile solo con valvola di scarico non bloccabile
 / tipo di montaggio: integrato

300

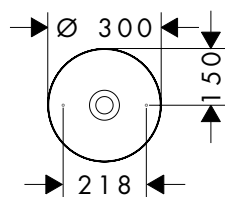

400

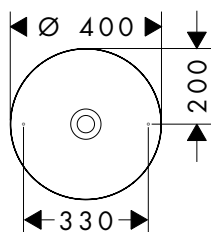

Panoramica delle varianti

	diametro (mm)	Finitura	Art. Nr.	Euro
	300	Cromo	42000000	1.474,20
		Nero Opaco	42000670	1.474,20
		Bronzo Spazzolato	42000140	1.474,20
		Cromo Nero Spazzolato	42000340	1.474,20
		AXOR FinishPlus*	42000XXX	2.211,30
	400	Cromo	42001000	1.620,00
		Nero Opaco	42001670	1.620,00
		Bronzo Spazzolato	42001140	1.620,00
		Cromo Nero Spazzolato	42001340	1.620,00
		AXOR FinishPlus*	42001XXX	2.430,00

Abbinabile a:



Sifone design Flowstar S

Finitura	Art. Nr.	Euro
Cromo	51305000	108,70
Nero Opaco	51305670	152,20
Cromo Nero Spazzolato	51305340	163,05
Bronzo Spazzolato	51305140	163,05
AXOR FinishPlus*	51305XXX	163,10



Set scarico per lavabo

Finitura	Art. Nr.	Euro
Cromo	51301000	53,40
Bronzo Spazzolato	51301140	80,10
Cromo Nero Spazzolato	51301340	80,10
AXOR FinishPlus*	51301XXX	80,10

Caratteristiche di tutte le varianti

/ composto da: Lavabo, telaio di design
 / materiale: SolidSurface
 / materiale telaio: metallo
 / grado di lucidità: opaco

/ senza foro rubinetteria
 / senza troppopieno
 / senza sistema di scarico

/ combinabile solo con valvola di scarico non bloccabile
 / tipo di montaggio: integrato

285/285

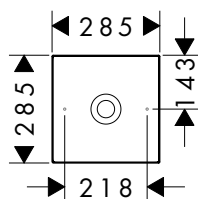

400/400

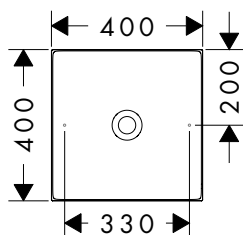

600/400

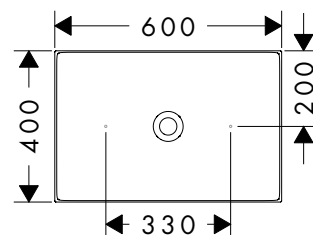

Panoramica delle varianti

dimensioni prodotto (mm)	Finitura	Art. Nr.	Euro
285/285	Cromo	42002000	1.474,20
	Nero Opaco	42002670	1.474,20
	Bronzo Spazzolato	42002140	1.474,20
	Cromo Nero Spazzolato	42002340	1.474,20
	AXOR FinishPlus*	42002XXX	2.211,30
400/400	Cromo	42003000	1.798,20
	Nero Opaco	42003670	1.798,20
	Bronzo Spazzolato	42003140	1.798,20
	Cromo Nero Spazzolato	42003340	1.798,20
	AXOR FinishPlus*	42003XXX	2.697,30
600/400	Cromo	42004000	2.052,00
	Nero Opaco	42004670	2.052,00
	Bronzo Spazzolato	42004140	2.052,00
	Cromo Nero Spazzolato	42004340	2.052,00
	AXOR FinishPlus*	42004XXX	3.078,00

Abbinabile a:



Set scarico per lavabo

Finitura	Art. Nr.	Euro
Cromo	51301000	53,40
Bronzo Spazzolato	51301140	80,10
Cromo Nero Spazzolato	51301340	80,10
AXOR FinishPlus*	51301XXX	80,10

*Per ulteriori informazioni, si prega di fare riferimento alla panoramica "finiture speciali" (pag 4)

AXOR Suite Lavabi & vasche da bagno

Catini

Abbinabile a:



Sifone design Flowstar S

Finitura	Art. Nr.	Euro
Cromo	51305000	108,70
Nero Opaco	51305670	152,20
Cromo Nero Spazzolato	51305340	163,05
Bronzo Spazzolato	51305140	163,05
AXOR FinishPlus*	51305XXX	163,10

Vasca da bagno 1900/850

Caratteristiche

/ composto da: vasca, set di scarico Push-Open, sifone con set troppopieno
/ vasca a pavimento
/ altezza ingresso vasca: 631 mm
/ livello di riempimento: ca. 355 mm

/ capacità di riempimento: ca. 190 l (1 persona di 70 kg)
/ peso con acqua (1 persona 70 kg): ca. 440 kg
/ peso senza acqua: 180 kg
/ SolidSurface
/ numero di persone: 2

/ con troppo pieno
/ grado di lucidità: opaco
/ spessore del materiale: 14 mm
/ lunghezza superficie da sdraiati: 1685 mm
/ larghezza superficie da sdraiati: 627 mm

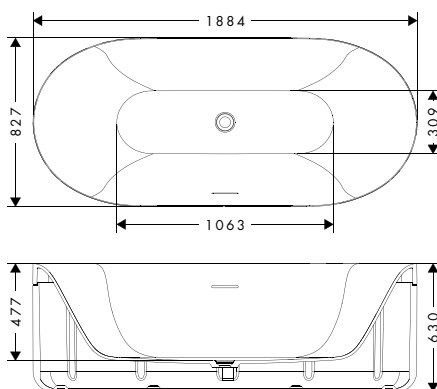

Finitura	Art. Nr.	Euro
Cromo	42005000	8.640,00
Nero Opaco	42005670	8.640,00
Bronzo Spazzolato	42005140	8.640,00
Cromo Nero Spazzolato	42005340	8.640,00
AXOR FinishPlus*	42005XXX	12.960,00

Abbinabile a:



Mensola

Finitura	Art. Nr.	Euro
Cromo	42006000	972,00
Nero Opaco	42006670	972,00
Bronzo Spazzolato	42006140	972,00
Cromo Nero Spazzolato	42006340	972,00
AXOR FinishPlus*	42006XXX	1.458,00

Mensola

Caratteristiche

/ vite
/ materiale mensola: metallo

/ con materiale di montaggio
/ fissaggio nascosto

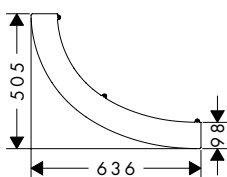

Finitura	Art. Nr.	Euro
Cromo	42006000	972,00
Nero Opaco	42006670	972,00
Bronzo Spazzolato	42006140	972,00
Cromo Nero Spazzolato	42006340	972,00
AXOR FinishPlus*	42006XXX	1.458,00

Mensola

⚠️ Parti obbligatorie



Vasca da bagno 1900/850

Finitura	Art. Nr.	Euro
Cromo	42005000	8.640,00
Nero Opaco	42005670	8.640,00
Bronzo Spazzolato	42005140	8.640,00
Cromo Nero Spazzolato	42005340	8.640,00
AXOR FinishPlus*	42005XXX	12.960,00

*Per ulteriori informazioni, si prega di fare riferimento alla panoramica "finiture speciali" (pag 4)



AXOR

AXOR

AXOR

AXOR Drain



Personalizzazione sin nei minimi dettagli.

AXOR Drain trasforma la canalina di scarico della doccia in un oggetto di design che impreziosisce il look dei bagni AXOR. Disponibile nella stessa ampia palette di colori e finiture AXOR FinishPlus delle collezioni e delle gamme AXOR, AXOR Drain si distingue per l'eccellente funzionalità. Il primo design della gamma è caratterizzato da un'estetica pulita e coerente, senza giunti in silicone visibili, che si sposa con i diversi materiali del pavimento della doccia, dal marmo alla porcellana, dal travertino all'ardesia. Grazie alla tecnologia innovativa di recente sviluppo e all'eccellente qualità AXOR, le canaline sono semplici da installare, richiedono una pulizia minima e consentono un facile accesso al meccanismo di scarico con sifone o Dryphon.

Versione posizionabile liberamente nel pavimento

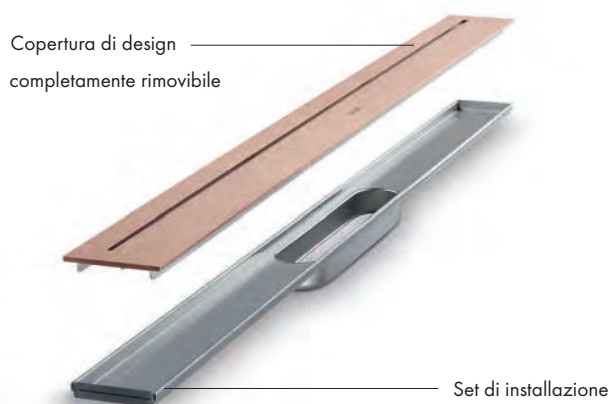

Versione per il montaggio a parete

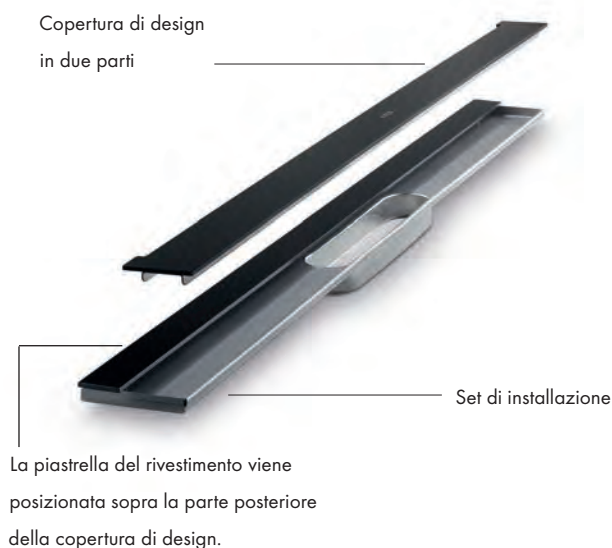

La nuova canalina per doccia AXOR Drain è caratterizzata da coperture rettangolari dal design sottile e minimalistico disponibili in tutte le finiture PVD AXOR FinishPlus, oltre al classico cromo e alle laccature a polvere Nero Opaco e Bianco Opaco.

Caratteristiche di tutte le varianti

/ composto da: griglia, set per il montaggio, Dryphon
 / tipo di montaggio: libero a pavimento
 / superficie facile da pulire
 / altezza set di montaggio regolabile per spessore della piastrella di 7-18 mm

/ adatto per qualsiasi tipo di piastrella
 / fino a 53 l/min capacità di scarico
 / dove utilizzare: nuova struttura, ristrutturazione
 / lo strumento di rimozione della griglia consente una facile rimozione del set esterno
 / con pendenza integrata

/ tipo di guarnizione antiodore: meccanico
 / Dryphon consente un sistema di scarico senz'acqua
 / nessun giunto in silicone visibile
 / materiale griglia: Acciaio inox 304 (1,4301)
 / adatto allo scarico principale

700 - 1200

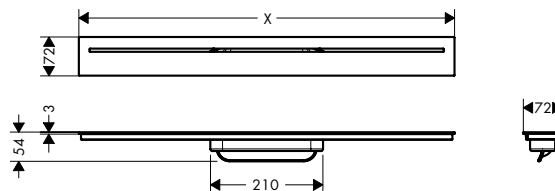

Tecnologie



Installazione

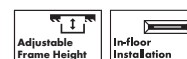

Panoramica delle varianti

lunghezza (mm)	Finitura	Art. Nr.	Euro	
700	● Acciaio inox	42520800	712,80	
	● Cromo	42520000	712,80	
	● Nero Opaco	42520670	712,80	
	○ Bianco Opaco	42520700	712,80	
	● Bronzo Spazzolato	42520140	712,80	
	● Cromo Nero Spazzolato	42520340	712,80	
	● Oro Lucido	42520990	712,80	
	● AXOR FinishPlus*	42520XXX	712,80	
	800	● Acciaio inox	42521800	718,20
		● Cromo	42521000	718,20
● Nero Opaco		42521670	718,20	
○ Bianco Opaco		42521700	718,20	
● Bronzo Spazzolato		42521140	718,20	
● Cromo Nero Spazzolato		42521340	718,20	
● Oro Lucido		42521990	718,20	
● AXOR FinishPlus*		42521XXX	718,20	
900		● Acciaio inox	42522800	723,60
		● Cromo	42522000	723,60
	● Nero Opaco	42522670	723,60	
	○ Bianco Opaco	42522700	723,60	
	● Bronzo Spazzolato	42522140	723,60	
	● Cromo Nero Spazzolato	42522340	723,60	
	● Oro Lucido	42522990	723,60	
	● AXOR FinishPlus*	42522XXX	723,60	

Set esterno scarichi doccia, libero a pavimento
Panoramica delle varianti

lunghezza (mm)	Finitura	Art. Nr.	Euro	
1000	● Acciaio inox	42523800	729,00	
	● Cromo	42523000	729,00	
	● Nero Opaco	42523670	729,00	
	○ Bianco Opaco	42523700	729,00	
	● Bronzo Spazzolato	42523140	729,00	
	● Cromo Nero Spazzolato	42523340	729,00	
	● Oro Lucido	42523990	729,00	
	● AXOR FinishPlus*	42523XXX	729,00	
	1200	● Acciaio inox	42524800	739,80
		● Cromo	42524000	739,80
● Nero Opaco		42524670	739,80	
○ Bianco Opaco		42524700	739,80	
● Bronzo Spazzolato		42524140	739,80	
● Cromo Nero Spazzolato		42524340	739,80	
● Oro Lucido		42524990	739,80	
● AXOR FinishPlus*		42524XXX	739,80	

⚠️ Parti obbligatorie (sceglierne una)

	Art. Nr.	Euro
 Corpo incasso per canaline doccia lineari per installazione standard	01005180	189,90
 Corpo incasso per canaline doccia lineari per installazione piatta	01006180	189,90
 Corpo incasso per canaline doccia lineari per installazione verticale	01007180	189,90

Set esterni scarico docce per montaggio a parete
Caratteristiche di tutte le varianti

/ composto da: griglia, set per il montaggio, Dryphon
 / tipo di montaggio: a parete
 / superficie facile da pulire
 / altezza set di montaggio regolabile per spessore della piastrella di 7-18 mm

/ adatto per qualsiasi tipo di piastrella
 / fino a 55 l/min capacità di scarico
 / dove utilizzare: nuova struttura, ristrutturazione
 / lo strumento di rimozione della griglia consente una facile rimozione del set esterno
 / con pendenza integrata



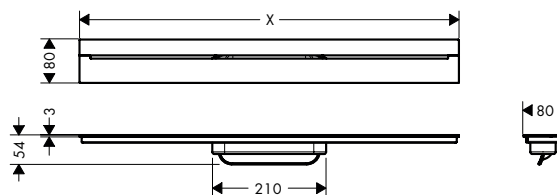

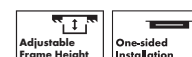



























/ tipo di guarnizione antiodore: meccanico
 / Dryphon consente un sistema di scarico senz'acqua
 / nessun giunto in silicone visibile
 / materiale griglia: Acciaio inox 304 (1,4301)
 / adatto allo scarico principale

700 - 1200

Tecnologie

Installazione





*Per ulteriori informazioni, si prega di fare riferimento alla panoramica "finiture speciali" (pag 4)

Panoramica delle varianti

lunghezza (mm)	Finitura	Art. Nr.	Euro	
700	 Acciaio inox	42525800	793,80	
	 Cromo	42525000	793,80	
	 Nero Opaco	42525670	793,80	
	 Bianco Opaco	42525700	793,80	
	 Bronzo Spazzolato	42525140	793,80	
	 Cromo Nero Spazzolato	42525340	793,80	
	 Oro Lucido	42525990	793,80	
	 AXOR FinishPlus*	42525XXX	793,80	
	800	 Acciaio inox	42526800	799,20
		 Cromo	42526000	799,20
 Nero Opaco		42526670	799,20	
 Bianco Opaco		42526700	799,20	
 Bronzo Spazzolato		42526140	799,20	
 Cromo Nero Spazzolato		42526340	799,20	
 Oro Lucido		42526990	799,20	
 AXOR FinishPlus*		42526XXX	799,20	
900		 Acciaio inox	42527800	804,60
		 Cromo	42527000	804,60
	 Nero Opaco	42527670	804,60	
	 Bianco Opaco	42527700	804,60	
	 Bronzo Spazzolato	42527140	804,60	
	 Cromo Nero Spazzolato	42527340	804,60	
	 Oro Lucido	42527990	804,60	
	 AXOR FinishPlus*	42527XXX	804,60	
	1000	 Acciaio inox	42528800	810,00
		 Cromo	42528000	810,00
 Nero Opaco		42528670	810,00	
 Bianco Opaco		42528700	810,00	
 Bronzo Spazzolato		42528140	810,00	
 Cromo Nero Spazzolato		42528340	810,00	
 Oro Lucido		42528990	810,00	
 AXOR FinishPlus*		42528XXX	810,00	

Set esterni scarico docce per montaggio a parete
Panoramica delle varianti

lunghezza (mm)	Finitura	Art. Nr.	Euro
1200	 Acciaio inox	42529800	820,80
	 Cromo	42529000	820,80
	 Nero Opaco	42529670	820,80
	 Bianco Opaco	42529700	820,80
	 Bronzo Spazzolato	42529140	820,80
	 Cromo Nero Spazzolato	42529340	820,80
	 Oro Lucido	42529990	820,80
	 AXOR FinishPlus*	42529XXX	820,80

⚠ Parti obbligatorie (sceglierne una)		Art. Nr.	Euro
	Corpo incasso per canaline doccia lineari per installazione standard	01005180	189,90
	Corpo incasso per canaline doccia lineari per installazione piatta	01006180	189,90
	Corpo incasso per canaline doccia lineari per installazione verticale	01007180	189,90

Corpo incasso per canaline doccia lineari per installazione standard
Caratteristiche

/ composto da: corpo ad incasso, sifone, membrana sigillante premontata, pannelli di regolazione in altezza, protezione schermo
 / adatto per tutti gli scarichi doccia
 / dove utilizzare: nuova struttura, ristrutturazione
 / bocca d'acqua: 50 mm
 / altezza di montaggio minima: 75 mm

/ capacità di scarico con sifone: fino a 33 l/min
 / capacità di scarico con Dryphon: fino a 55 l/min
 / diametro collegamento: DN50
 / direzione di uscita: orizzontale
 / collegamento: 3 lati
 / fissaggio facile al pavimento con staffa di montaggio

/ regolabile in altezza con pannelli in schiuma
 / tipo di montaggio: a parete, libero sul pavimento
 / sifone facile da pulire
 / sifone rimovibile
 / ideale per installazioni insonorizzate

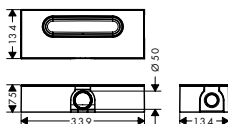
Tecnologie

Installazione

	Art. Nr.	Euro
	01005180	189,90

Abbinabile a:	Art. Nr.	Euro
 Set per montaggio a parete	94345000	52,80

Corpo incasso per canaline doccia lineari per installazione piatta
Caratteristiche

/ composto da: corpo ad incasso, sifone, membrana sigillante premontata, pannelli di regolazione in altezza, protezione schermo
 / adatto per tutti gli scarichi doccia
 / dove utilizzare: nuova struttura, ristrutturazione
 / bocca d'acqua: 30 mm
 / altezza di montaggio minima: 57 mm

/ capacità di scarico con sifone: fino a 25 l/min
 / capacità di scarico con Dryphon: fino a 37 l/min
 / diametro collegamento: DN40
 / direzione di uscita: orizzontale
 / collegamento: 3 lati
 / fissaggio facile al pavimento con staffa di montaggio

/ regolabile in altezza con pannelli in schiuma
 / tipo di montaggio: a parete, libero sul pavimento
 / sifone facile da pulire
 / sifone rimovibile
 / ideale per installazioni insonorizzate

AXOR Drain

Corpo incasso per canaline doccia lineari per installazione piatta

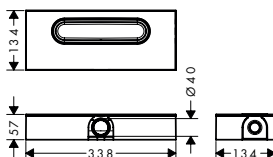

Tecnologie



Installazione



Art. Nr.	Euro
01006180	189,90

Abbinabile a:



Set per montaggio a parete

Art. Nr.	Euro
94345000	52,80

Corpo incasso per canaline doccia lineari per installazione verticale

Caratteristiche

/ composto da: corpo ad incasso, sifone, membrana sigillante premontata, protezione schermo
/ adatto per tutti gli scarichi doccia
/ dove utilizzare: nuova struttura, ristrutturazione

/ bocca d'acqua: 50 mm
/ altezza di montaggio minima: 75 mm
/ capacità di scarico con sifone: fino a 33 l/min
/ capacità di scarico con Dryphon: fino a 55 l/min
/ diametro collegamento: DN50

/ direzione di uscita: verticale
/ collegamento: 1 lato
/ tipo di montaggio: a parete, libero sul pavimento
/ sifone facile da pulire
/ sifone rimovibile

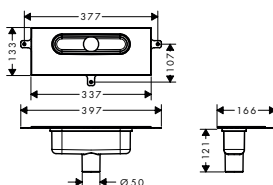

Tecnologie



Installazione



Art. Nr.	Euro
01007180	189,90

Abbinabile a:



Set per montaggio a parete

Art. Nr.	Euro
94345000	52,80



Adattatore antincendio

94343000	149,70
----------	--------



AXOR One | AXOR Universal Circular Accessori
Bianco Opaco



AXOR One | AXOR Universal Circular Accessori Bianco Opaco

L'accostamento cromatico perfetto.

Le forme essenziali ed elementari della collezione di grande successo AXOR One ridefiniscono archetipi noti impreziosendo il bagno con un design senza tempo. La nuova finitura Bianco Opaco, che amplia la gamma delle finiture superficiali personalizzate di AXOR One, fa proprio questo. Il Bianco Opaco della gamma AXOR FinishPlus è la risposta a una delle tendenze cromatiche più apprezzate nel design e nell'architettura d'interni. In linea con il design minimalista del bagno o come elemento architettonico distintivo, AXOR One in Bianco Opaco abbinato agli accessori AXOR Universal Circular nei colori coordinati a seconda dell'ambiente circostante è in grado di integrarsi con discrezione o di distinguersi.

Design: Barber Osgerby

Laccatura a polvere
applicata su due strati

Superficie
morbida, vellutata



Caratteristiche di tutte le varianti

/ composto da: miscelatore monocomando lavabo,
set di scarico
/ variante maniglia: maniglia a leva
/ tipo di getto: getto normale

/ portata massima a 3 bar: 5 l/min
/ cartuccia in ceramica
/ limitatore della temperatura regolabile
/ adatto per caldaie istantanee

/ materiale set di scarico: metallo
/ EU taxonomy: max. 6 l/min - Substantial
Contribution (SC)

70

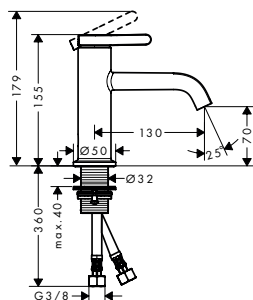

260

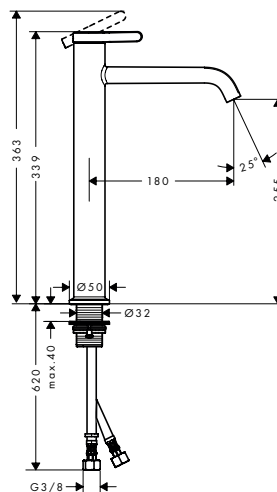

Sostenibilità



Tecnologie



Panoramica delle varianti

ComfortZone	lunghezza bocca erogazione (mm)	altezza bocca (mm)	set scarico	da catino	Finitura	Art. Nr.	Euro
70	130	70	salterello	-	○ Bianco Opaco	48000700	570,90
70	130	70	sempre aperto	-	○ Bianco Opaco	48001700	570,90
260	180	255	sempre aperto	■	○ Bianco Opaco	48002700	734,00

Miscelatori lavabo Select

Caratteristiche di tutte le varianti

/ composto da: Miscelatore lavabo, set di scarico
 / variante maniglia: Select
 / tipo di getto: getto normale
 / portata massima a 3 bar: 5 l/min

/ Cartuccia Select con regolazione della temperatura
 / limitatore della temperatura regolabile
 / adatto per caldaie istantanee

/ valvola di scarico Push-Open G 1 1/4
 / materiale set di scarico: metallo
 / EU taxonomy: max. 6 l/min - Substantial Contribution (SC)

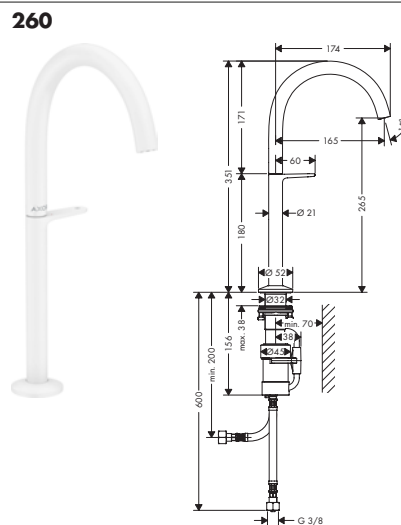
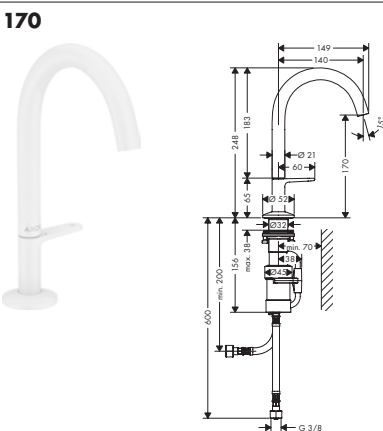
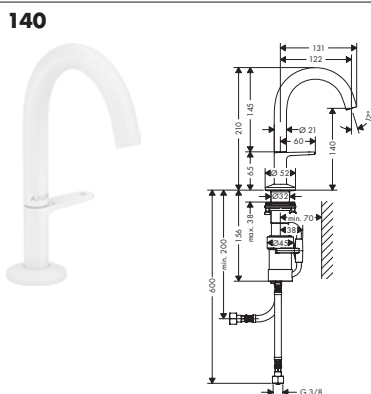

Sostenibilità



Tecnologie



Panoramica delle varianti

ComfortZone	lunghezza bocca erogazione (mm)	altezza bocca (mm)	da catino	Finitura	Art. Nr.	Euro
140	122	140	-	○ Bianco Opaco	48010700	701,40
170	140	170	-	○ Bianco Opaco	48020700	734,00
260	165	265	■	○ Bianco Opaco	48030700	954,20

Rubinetteria 3 fori 170 con piletta push-open

Caratteristiche

/ composto da: Rubinetteria 3 fori lavabo, set di scarico
 / ComfortZone 170
 / lunghezza bocca erogazione: 140 mm
 / altezza di uscita: 169 mm

/ variante maniglia: maniglia a leva
 / angolo di rotazione 120°
 / tipo di getto: getto normale
 / portata massima a 3 bar: 5 l/min
 / adatto per caldaie istantanee

/ valvola di scarico Push-Open G 1 1/4
 / materiale set di scarico: metallo
 / EU taxonomy: max. 6 l/min - Substantial Contribution (SC)

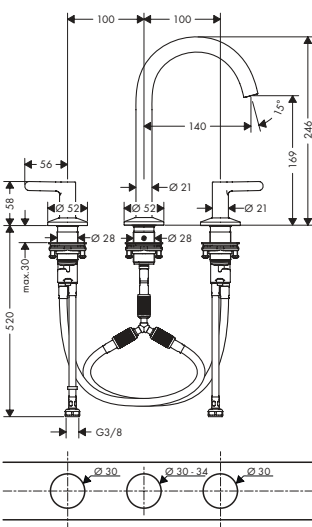

Sostenibilità



Tecnologie



Finitura	Art. Nr.	Euro
○ Bianco Opaco	48050700	954,20

Abbinabile a:



Connessioni per rubinetteria 3 fori

Art. Nr.	Euro
38959000	131,40

*Per ulteriori informazioni, si prega di fare riferimento alla panoramica "finiture speciali" (pag 4)

Miscelatore lavabo 3 fori Select 170 con piletta push-open

Caratteristiche

/ composto da: Rubinetteria 3 fori lavabo, set di scarico
 / ComfortZone 170
 / lunghezza bocca erogazione: 140 mm
 / altezza di uscita: 169 mm
 / variante maniglia: Select

/ tipo di getto: getto normale
 / portata massima a 3 bar: 5 l/min
 / Maniglia destra: regolazione della temperatura
 / maniglia sinistra: regolazione del volume
 / limitatore della temperatura regolabile
 / adatto per caldaie istantanee

/ valvola di scarico Push-Open G 1 1/4
 / materiale set di scarico: metallo
 / EU taxonomy: max. 6 l/min - Substantial Contribution (SC)

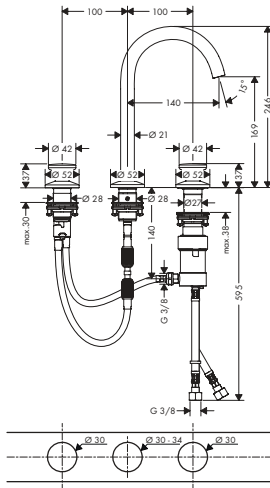

Sostenibilità



Tecnologie



Finitura	Art. Nr.	Euro
○ Bianco Opaco	48070700	1.060,20

Abbinabile a:



Connessioni per rubinetteria 3 fori

Art. Nr.	Euro
38959000	131,40

Miscelatore lavabo 2 fori Select 260 con piletta push-open

Caratteristiche

/ composto da: Miscelatore lavabo a 2 fori, set di scarico
 / ComfortZone 260
 / lunghezza bocca erogazione: 165 mm
 / altezza di uscita: 267 mm
 / variante maniglia: Select
 / angolo di rotazione 120°

/ tipo di getto: getto normale
 / portata massima a 3 bar: 5 l/min
 / Cartuccia Select con regolazione della temperatura
 / limitatore della temperatura regolabile
 / adatto per caldaie istantanee
 / valvola di scarico Push-Open G 1 1/4

/ materiale set di scarico: metallo
 / posizionamento variabile dell'unità di comando e della bocca d'erogazione
 / EU taxonomy: max. 6 l/min - Substantial Contribution (SC)

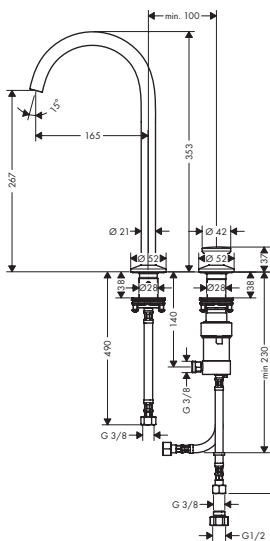

Sostenibilità



Tecnologie



Finitura	Art. Nr.	Euro
○ Bianco Opaco	48060700	880,80

Abbinabile a:



Connessioni per rubinetteria 2 fori

Art. Nr.	Euro
38960000	61,70

Miscelatore lavabo ad incasso a parete Select con bocca 220 mm

Caratteristiche

/ composto da: Miscelatore lavabo per installazione ad incasso montaggio a parete, set di scarico
 / lunghezza bocca erogazione: 220 mm
 / variante maniglia: Select

/ tipo di getto: getto normale
 / portata massima a 3 bar: 5 l/min
 / Cartuccia Select con regolazione della temperatura
 / adatto per caldaie istantanee

/ Set di scarico sempre aperto
 / EU taxonomy: max. 6 l/min - Substantial Contribution (SC)

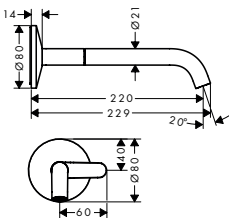

Sostenibilità



Tecnologie



Finitura	Art. Nr.	Euro
○ Bianco Opaco	48112700	782,90

Parti obbligatorie



Corpo incasso per miscelatore lavabo ad incasso a parete Select

Art. Nr.	Euro
13625180	279,60

Corpo incasso per miscelatore lavabo ad incasso a parete Select

Caratteristiche

/ montaggio silenzioso

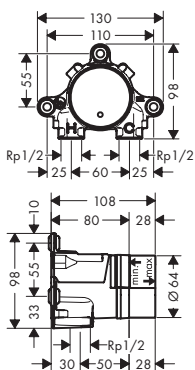

Art. Nr.	Euro
13625180	279,60

Miscelatore monocomando lavabo ad incasso a parete con maniglia a leva e bocca erogazione 220 mm

Caratteristiche

/ composto da: Miscelatore monocomando lavabo ad incasso a parete, set di scarico
 / lunghezza bocca erogazione: 220 mm
 / variante maniglia: maniglia a leva
 / tipo di getto: getto normale

/ portata massima a 3 bar: 5 l/min
 / cartuccia in ceramica
 / limitatore della temperatura regolabile
 / adatto per caldaie istantanee
 / Set di scarico sempre aperto

/ posizionamento variabile della maniglia a destra o a sinistra, a seconda dell'installazione del corpo incasso
 / EU taxonomy: max. 6 l/min - Substantial Contribution (SC)

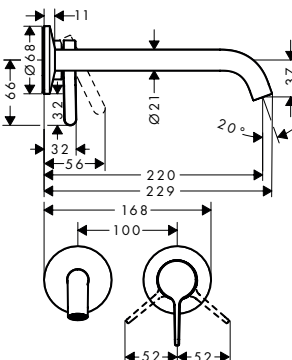

Sostenibilità



Tecnologie



Finitura	Art. Nr.	Euro
○ Bianco Opaco	48120700	636,10

*Per ulteriori informazioni, si prega di fare riferimento alla panoramica "finiture speciali" (pag 4)

Miscelatore monocomando lavabo ad incasso a parete con maniglia a leva e bocca erogazione 220 mm

Parti obbligatorie



Corpo incasso per miscelatore monocomando lavabo ad incasso a parete

Art. Nr.	Euro
13623180	256,90

Corpo incasso per miscelatore monocomando lavabo ad incasso a parete

Caratteristiche

- / possibilità di posizionamento variabile del sistema di miscelazione a sinistra o a destra della bocca
- d' erogazione
- / montaggio silenzioso
- / profondità minima per il montaggio: 44 mm
- / profondità massima per il montaggio: 72 mm

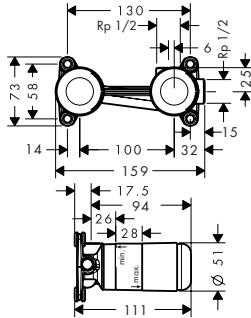

Art. Nr.	Euro
13623180	256,90

Abbinabile a:



Prolunga 25 mm per miscelatore monocomando lavabo a parete

Art. Nr.	Euro
13586000	132,70

Miscelatore monocomando bidet con piletta

Caratteristiche

- / composto da: miscelatore monocomando bidet, set di scarico
- / lunghezza bocca erogazione: 113 mm
- / altezza di uscita: 100 mm
- / con bocca d' erogazione fissa
- / rompigitto a giunto snodato
- / tipo di getto: getto normale
- / portata massima a 3 bar: 5 l/min
- / cartuccia in ceramica
- / limitatore della temperatura regolabile
- / adatto per caldaie istantanee
- / comando scarico a tirante G 1 1/4
- / materiale set di scarico: metallo
- / EU taxonomy: max. 6 l/min - Substantial Contribution (SC)

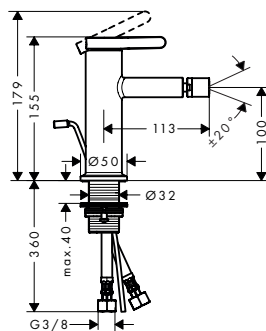

Sostenibilità



Tecnologie



Finitura	Art. Nr.	Euro
○ Bianco Opaco	48210700	570,90

Miscelatore monocomando vasca a pavimento

Caratteristiche

- / composto da: miscelatore monocomando vasca a pavimento, doccetta, flessibile doccia, supporto doccia
- / lunghezza bocca erogazione: 220 mm
- / tipo di getto miscelatore: getto normale
- / tipo di getto doccetta: PowderRain
- / portata massima a 3 bar: 21,5 l/min
- / portata bocca di erogazione a 3 bar: 21,5 l/min
- / portata doccetta a 3 bar: 8 l/min
- / Cartuccia in ceramica
- / limitatore della temperatura regolabile
- / deviatore con reimpostazione automatica
- / valvola antiriflusso
- / tipo di connessione: corpo incasso
- / montaggio fisso

Miscelatore monocomando vasca a pavimento

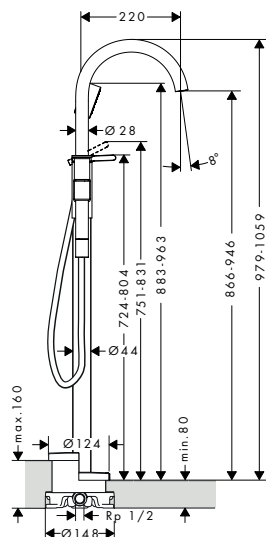



Tecnologie



Finitura	Art. Nr.	Euro
○ Bianco Opaco	48440700	2.936,00

costituito da:

	Flessibile doccia effetto metallico 1.25 m con dadi cilindrici	Incluso in	48440XXX	Art. Nr.	28282XXX	Codice articolo
	Doccetta 75 l jet EcoSmart		48440XXX	Art. Nr.	48651XXX	48651XXX

⚠️ Parti obbligatorie

	Corpo incasso per miscelatori a pavimento	Art. Nr.	10452180	Euro	535,70
---	---	----------	----------	------	--------

Abbinabile a:

	Guarnizione in gomma	Art. Nr.	96441000	Euro	149,70
--	----------------------	----------	----------	------	--------

Corpo incasso per miscelatori a pavimento

Caratteristiche

/ per il montaggio sul pavimento grezzo

/ Adatto per Miscelatore monocomando vasca, miscelatore monocomando catino e bocca di erogazione vasca a pavimento

/ profondità minima per il montaggio: 53 mm
/ profondità massima per il montaggio: 133 mm

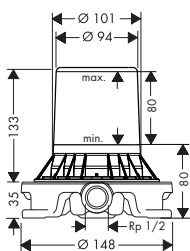

Art. Nr.	Euro
10452180	535,70

Abbinabile a:

	Guarnizione in gomma	Art. Nr.	96441000	Euro	149,70
--	----------------------	----------	----------	------	--------

Moduli termostatici ad incasso

Caratteristiche di tutte le varianti

/ cartuccia termostatica, cartuccia con tecnologia Select
/ Modalità Eco: regolazione della portata tramite leva

/ a seconda della portata e del tipo di installazione, riduzione della portata del 50% circa
/ apertura e chiusura ergonomica con pulsante Select
/ portata per utenza: 24 l/min

/ blocco di sicurezza a 40 °C
/ limitatore della temperatura regolabile
/ il termostatico offre la possibilità di effettuare la disinfezione termica
/ valvola antiriflusso

*Per ulteriori informazioni, si prega di fare riferimento alla panoramica "finiture speciali" (pag 4)

1 utenza

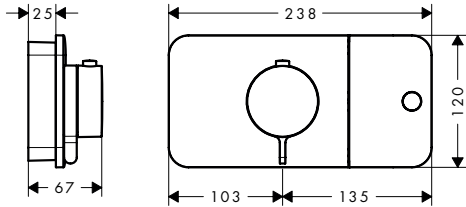

2 utenze

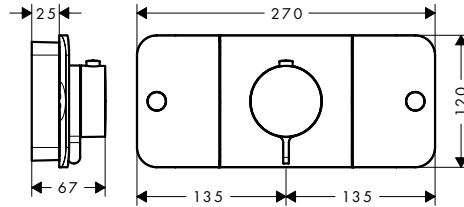

3 utenze

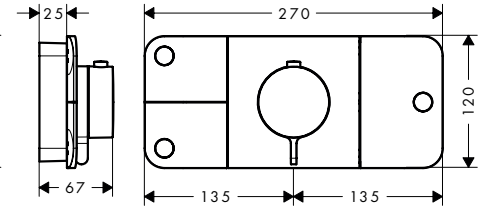

Tecnologie



Panoramica delle varianti

numero di utenze	portata massima a 3 bar (l/min)	Finitura	Art. Nr.	Euro
1 utenza	24	○ Bianco Opaco	45711700	1.177,30
2 utenze	30	○ Bianco Opaco	45712700	1.471,80
3 utenze	30	○ Bianco Opaco	45713700	1.922,90

Parti obbligatorie



Corpo incasso per modulo termostatico ad incasso

Art. Nr.	Euro
45710180	374,60

Corpo incasso per modulo termostatico ad incasso

Caratteristiche

/ 2 entrate / 4 uscite
/ utilizzo contemporaneo di tutte le utenze

/ raccordo filettato Rp 1/2
/ montaggio silenzioso

/ profondità minima per il montaggio: 80 mm
/ profondità massima per il montaggio: 108 mm

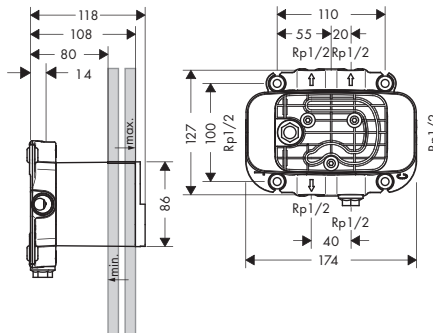

Art. Nr.	Euro
45710180	374,60

Valvola d'arresto ad incasso

Caratteristiche

/ apertura e chiusura ergonomica con pulsante Select

/ tipo di connessione: corpo incasso
/ 1 utenza

/ materiale: metallo

Valvola d'arresto ad incasso

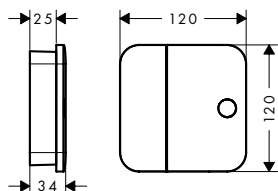

Tecnologie



Finitura	Art. Nr.	Euro
○ Bianco Opaco	45771700	549,40

Parti obbligatorie



Corpo incasso per valvola d'arresto ad incasso

Art. Nr.	Euro
45770180	254,40

Corpo incasso per valvola d'arresto ad incasso

Caratteristiche

- / raccordo da sinistra o destra
- / portata con flusso libero: 30 l/min
- / montaggio silenzioso

- / serve contemporaneamente per il convogliamento dell'acqua e per il corretto posizionamento in fase di montaggio

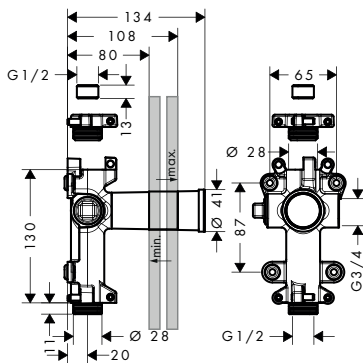

Art. Nr.	Euro
45770180	254,40

Showerpipe 280 1jet ad incasso

Caratteristiche

- / composto da: soffione doccia, doccetta, uscita a muro, flessibile doccia, cursore doccia, asta doccia
- / soffione doccia AXOR One 280 1jet
- / dimensione soffione doccia: 280 mm
- / tipo di getto soffione doccia: PowderRain e Rain combinati

- / giunto sferico: inclinazione regolabile soffione doccia piatto
- / l'angolo di inclinazione del supporto doccia può essere regolato costantemente
- / richiede un miscelatore per due utenze
- / portata massima a 3 bar: 12,7 l/min
- / tipo di getto doccetta: PowderRain

- / portata doccetta a 3 bar: 8,3 l/min
- / pressione minima in funzione: 1,5 bar
- / pressione massima in funzione: 10 bar
- / tipo di montaggio: a incasso
- / diametro asta doccia: 25 mm
- / supporto doccetta regolabile in altezza
- / braccio doccia orientabile

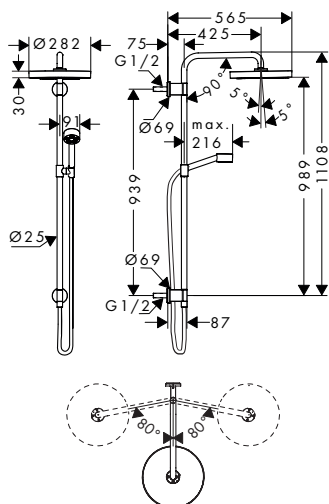

Tecnologie



Tipi di getto







Finitura	Art. Nr.	Euro
○ Bianco Opaco	48790700	1.957,30

*Per ulteriori informazioni, si prega di fare riferimento alla panoramica "finiture speciali" (pag 4)

AXOR One

Showerpipe 280 1jet ad incasso

costituito da:		Incluso in	Codice articolo	
	Doccetta 75 1jet EcoSmart	48790XXX	48651XXX	
	Flessibile doccia effetto metallico 1.60 m con dadi cilindrici	48790XXX	28286XXX	
⚠️ Parti obbligatorie		Art. Nr.	Euro	
	Corpo incasso per showerpipe	48798180	174,80	
Abbinabile a:		Finitura	Art. Nr.	Euro
	Modulo termostatico ad incasso per 2 utenze	<input type="radio"/> Bianco Opaco	45712700	1.471,80

Corpo incasso per showerpipe

Caratteristiche

/ adatto per AXOR One Showerpipe 48790XXX
/ montaggio silenzioso

/ profondità minima per il montaggio: 46 mm
/ profondità massima per il montaggio: 74 mm

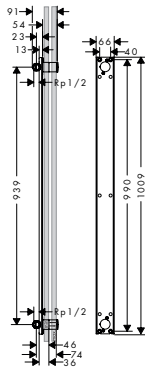

Art. Nr.	Euro
48798180	174,80

Soffione doccia 75 1jet EcoSmart con braccio doccia

Caratteristiche

/ composto da: soffione doccia, braccio doccia
/ dimensione soffione: 73 mm
/ tipo di getto: PowderRain
/ lunghezza bocca erogazione 116 mm

/ giunto sferico: inclinazione regolabile soffione doccia piatto
/ lunghezza braccio doccia 85 mm
/ portata massima a 3 bar: 8,7 l/min
/ portata getto PowderRain (a 3 bar): 8,7 l/min

/ funzione da: 6,3 l/min
/ soffione doccia piatto rimovibile per la pulizia
/ parete
/ raccordo filettato G 1/2
/ adatto per caldaie istantanee

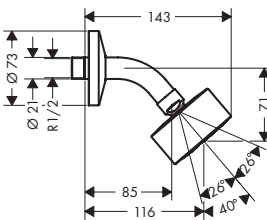

Sostenibilità



Tecnologie



Tipi di getto



Finitura	Art. Nr.	Euro
<input type="radio"/> Bianco Opaco	48490700	358,80

Soffione doccia 2jet, 1jet con braccio doccia

Caratteristiche di tutte le varianti

/ composto da: soffione doccia, braccio doccia
/ dimensione soffione: 280 mm

/ soffione doccia piatto rimovibile per la pulizia
/ parete

/ adatto per caldaie istantanee

Soffione doccia 2jet, 1jet con braccio doccia

2 jet



1 jet

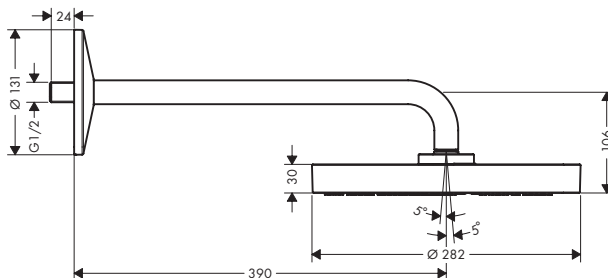
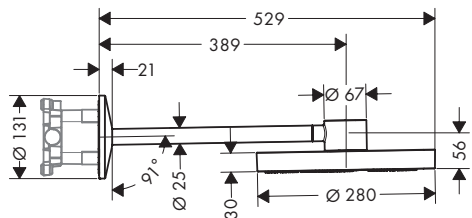

Tecnologie



Tipi di getto



Panoramica delle varianti

dimensione soffione	numero di getti	tipi di getto	portata massima a 3 bar (l/min)	pressione minima (bar)	lunghezza braccio doccia (mm)	Finitura	Art. Nr.	Euro
280	2	PowderRain, Rain	12	1,5	389	○ Bianco Opaco	48492700	1.794,20
280	1	PowderRain e Rain combinati	12,3	1,2	390	○ Bianco Opaco	48491700	1.549,50

Parti obbligatorie



Corpo incasso per soffione doccia con braccio doccia

Per	Art. Nr.	Euro
48492XXX	35361180	367,00

Soffioni doccia 2jet, 1jet con connessione a soffitto

Caratteristiche di tutte le varianti

/ composto da: soffione doccia, connessione a soffitto

/ dimensione soffione: 280 mm
/ attacco copertura metallica

/ soffione doccia piatto rimovibile per la pulizia
/ adatto per caldaie istantanee

*Per ulteriori informazioni, si prega di fare riferimento alla panoramica "finiture speciali" (pag 4)

2 jet

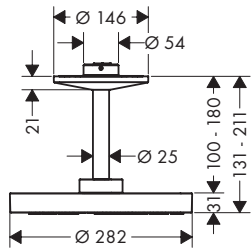

1 jet

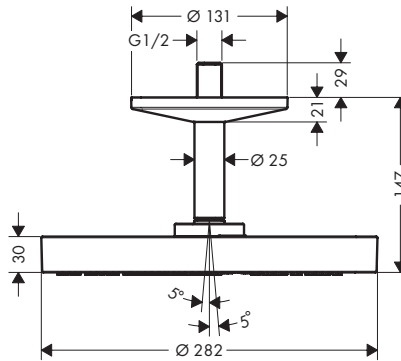

Tecnologie



Tipi di getto



Panoramica delle varianti

dimensione soffione	numero di getti	tipi di getto	portata massima a 3 bar (l/min)	pressione minima (bar)	Finitura	Art. Nr.	Euro
280	2	PowderRain, Rain	12,5	1,5	○ Bianco Opaco	48494700	1.631,10
280	1	PowderRain e Rain combinati	12,2	1,4	○ Bianco Opaco	48493700	1.386,40

⚠️ Parti obbligatorie



Corpo incasso per soffione doccia con fissaggio a soffitto

Per

48494XXX

Art. Nr.

26434180

Euro

280,30

Abbinabile a:



Connessione a soffitto 300 mm per soffione doccia 280 2jet

Per

48494XXX

Finitura

○ Bianco Opaco

Art. Nr.

48496700

Euro

489,30



Connessione a soffitto 300 mm per soffione doccia 280 1jet

48493XXX

○ Bianco Opaco

Art. Nr.

48495700

Euro

326,20

Corpo incasso per soffione doccia con fissaggio a soffitto

Caratteristiche

/ fissaggio a soffitto

/ contiene una guaina di polistirolo come compensatore durante l'installazione

/ profondità minima per il montaggio: 50 mm
/ profondità massima per il montaggio: 125 mm

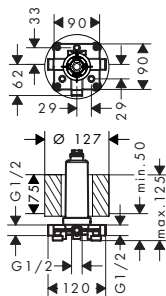

Art. Nr.

26434180

Euro

280,30

Doccetta 2jet

Caratteristiche

/ dimensione soffione: 124 x 24 mm

/ tipo di getto: Rain, getto Mono

/ comoda scelta del getto con il pulsante Select

/ portata massima a 3 bar: 12 l/min

/ portata monogetto (a 3 bar): 12 l/min

/ portata getto Rain (a 3 bar): 12 l/min

/ raccordo filettato G 1/2

/ adatto per caldaie istantanee

/ non adatto per montaggio bordo vasca/piano piastrellato

Doccetta 2jet

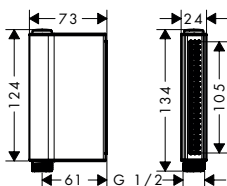

Tecnologie



Tipi di getto



Finitura	Art. Nr.	Euro
<input type="radio"/> Bianco Opaco	45720700	274,40

Doccetta 75 1jet EcoSmart

Caratteristiche

/ dimensione soffione: 73 mm
/ tipo di getto: PowderRain

/ portata massima a 3 bar: 9,1 l/min
/ materiale: metallo

/ raccordo filettato G 1/2
/ adatto per caldaie istantanee

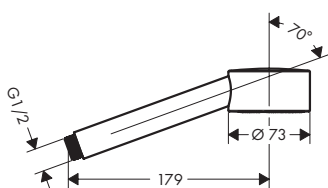

Sostenibilità



Tecnologie



Tipi di getto



Finitura	Art. Nr.	Euro
<input type="radio"/> Bianco Opaco	48651700	179,40

Set doccia 75 1jet EcoSmart con fissaggio a parete

Caratteristiche

/ composto da: doccetta, asta doccia, flessibile doccia, cursore, uscita a muro
/ dimensione soffione: 73 mm
/ tipo di getto: PowderRain
/ portata massima a 3 bar: 9,1 l/min

/ flessibile doccia con dado conico su entrambi i lati
/ dado conico lato doccia con cuscinetto per evitare la torsione del flessibile
/ montaggio a parete: vite
/ supporti parete in metallo

/ cursore doccia in metallo
/ tubo profilo: circolare
/ lunghezza tubo: 965 mm
/ diametro asta doccia: 25 mm
/ distanza tra i fori 929 mm

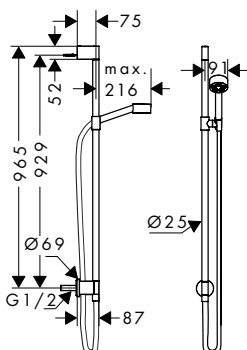

Sostenibilità



Tecnologie



Tipi di getto



Finitura	Art. Nr.	Euro
<input type="radio"/> Bianco Opaco	48791700	570,90

costituito da:



Doccetta 75 1jet EcoSmart

Incluso in
48791XXX
Codice articolo
48651XXX

Set doccia 75 1jet EcoSmart con fissaggio a parete

costituito da:	Incluso in	Codice articolo
 Flessibile doccia effetto metallico 1.60 m con dadi cilindrici	48791XXX	28286XXX

Asta doccia con fissaggio a parete

Caratteristiche

- / composto da: asta doccia, cursore, uscita a muro, flessibile doccia
- / dado del flessibile: {v}
- / lunghezza tubo: 965 mm
- / diametro asta doccia: 25 mm
- / tubo profilo: circolare
- / distanza tra i fori: 929 mm
- / cursore doccia in metallo
- / cursore regolabile
- / supporti parete in metallo

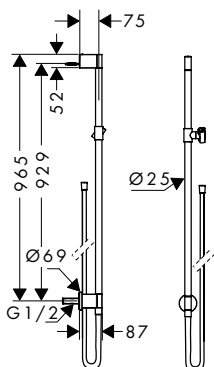

Finitura	Art. Nr.	Euro
 Bianco Opaco	48792700	424,10

costituito da:	Incluso in	Codice articolo
 Flessibile doccia effetto metallico 1.60 m con dadi cilindrici	48792XXX	28286XXX

Conessioni a soffitto

Caratteristiche di tutte le varianti

- / lunghezza: 300 mm
- / materiale: ottone
- / tipo di connessione: G 1/2

per soffione doccia 280 1jet

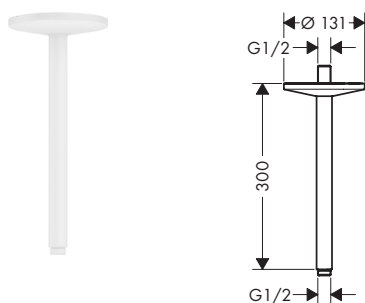

per soffione doccia 280 2jet

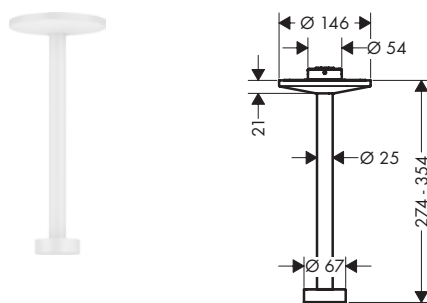

Panoramica delle varianti

particolari	Finitura	Art. Nr.	Euro
per soffione doccia 280 1jet	 Bianco Opaco	48495700	326,20
per soffione doccia 280 2jet	 Bianco Opaco	48496700	489,30

Set Porter

Caratteristiche

- / per flessibili con dadi cilindrici
- / metallo
- / tipo di connessione: G 1/2
- / funzione di supporto integrata
- / valvola antiriflusso

Set Porter

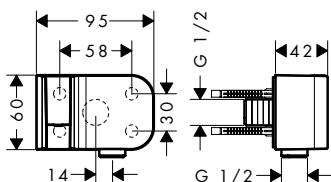

Finitura	Art. Nr.	Euro
<input type="radio"/> Bianco Opaco	45723700	323,70

Prolunga rosetta 8 cm

Caratteristiche

/ per situazioni di limitata profondità per il montaggio a incasso

/ diametro: 80 mm
/ dimensione prolunga: 22 mm

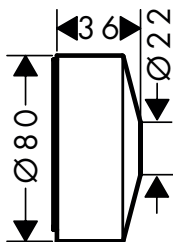

Finitura	Art. Nr.	Euro
<input type="radio"/> Bianco Opaco	13610700	48,90

Prolunga rosetta 9 cm

Caratteristiche

/ per copertura di piastrelle grandi
/ diametro: 90 mm

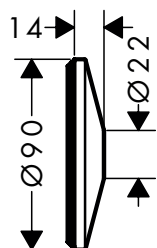

Finitura	Art. Nr.	Euro
<input type="radio"/> Bianco Opaco	13611700	48,90

Sifone design Flowstar S

Caratteristiche

/ regolazione distanza 60-165 mm
/ distanza dalla parete 330 mm

/ l'altezza del sifone è di 70 mm
/ dimensione raccordo: G 1 1/4

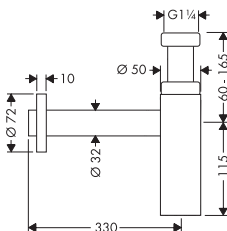

Finitura	Art. Nr.	Euro
<input type="radio"/> Bianco Opaco	51305700	152,20

Copertura

Caratteristiche

/ per valvola angolare
/ unità imballaggio: 1 pezzo

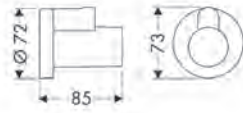

Finitura	Art. Nr.	Euro
○ Bianco Opaco	51306700	64,50

Flessibili doccia simil-metallo

Caratteristiche di tutte le varianti

/ flessibile doccia in plastica di alta qualità simil-metallo

/ dado conico lato doccia con cuscinetto per evitare la torsione del flessibile
/ antitorsione

/ Dadi per flessibile doccia: dado cilindrico su entrambi i lati
/ raccordo filettato: G 1/2

cilindrico su entrambi i lati

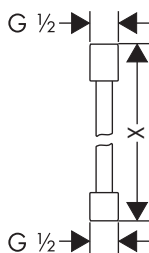

Panoramica delle varianti

dadi flessibile doccia	lunghezza (m)	Finitura	Art. Nr.	Euro
cilindrico su entrambi i lati	1,60	○ Bianco Opaco	28286700	95,00
cilindrico su entrambi i lati	1,25	○ Bianco Opaco	28282700	87,90

Flessibili doccia con rivestimento a trama

Caratteristiche di tutte le varianti

/ flessibile di alta qualità con intreccio in tessuto
/ dado conico lato doccia con cuscinetto per evitare la torsione del flessibile
/ antitorsione

/ materiale impermeabile
/ filati in PET riciclato
/ design esclusivo con filato intrecciato a più colori

/ il materiale caldo, simile al cotone, dà una piacevole sensazione sulla pelle
/ lavabile in lavastoviglie fino a 60 °C
/ raccordo filettato: G 1/2

conico o cilindrico

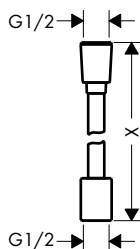

cilindrico su entrambi i lati

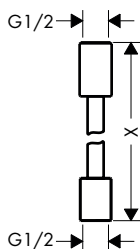

Panoramica delle varianti

dadi flessibile doccia	lunghezza (m)	Finitura	Art. Nr.	Euro
1 conico, 1 cilindrico	2,00	○ Bianco Opaco	28290700	72,60
1 conico, 1 cilindrico	1,60	○ Bianco Opaco	28259700	68,00
1 conico, 1 cilindrico	1,25	○ Bianco Opaco	28227700	63,50
cilindrico su entrambi i lati	2,00	○ Bianco Opaco	28291700	117,50
cilindrico su entrambi i lati	1,60	○ Bianco Opaco	28261700	108,40
cilindrico su entrambi i lati	1,25	○ Bianco Opaco	28228700	99,40

*Per ulteriori informazioni, si prega di fare riferimento alla panoramica "finiture speciali" (pag 4)

Caratteristiche

- / ComfortZone 100
- / lunghezza bocca erogazione: 148 mm
- / tipo di getto: getto normale
- / portata massima a 3 bar: 3,5 l/min
- / temperatura regolabile con corpo ad incasso
- / adatto per caldaie istantanee
- / tecnologia con sensori ad infrarossi
- / adeguamento automatico all'ambiente del sensore ad infrarossi

- / intervallo ottico del sensore ad infrarossi regolabile (2 impostazioni)
- / allacciamento alla rete 230 V / 50 Hz
- / tempo di funzionamento: 10 s
- / possibilità di attivazione del risciacquo permanente (flusso d'acqua automatico)
- / frequenza del risciacquo igienico: 24 h
- / durata risciacquo permanente: 10 s

- / risciacquo permanente attivabile (flusso dell'acqua singolo per 180 secondi, adatto alla disinfezione termica)
- / modalità pulizia: arresto dell'acqua manuale per pulizia del lavabo
- / filtri nei flessibili di collegamento
- / EU taxonomy: max. 6 l/min - Substantial Contribution (SC)

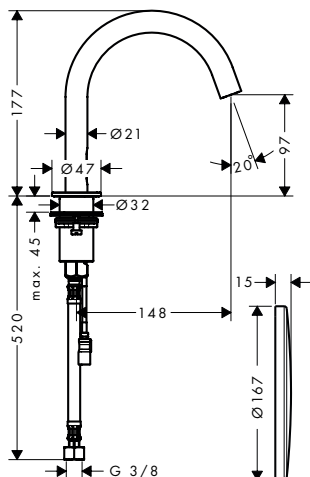

Sostenibilità



Tecnologie



Finitura	Art. Nr.	Euro
○ Bianco Opaco	38010700	1.597,60

Miscelatori elettronici lavabo ad incasso a parete

Caratteristiche di tutte le varianti

- / tipo di getto: getto normale
- / portata massima a 3 bar: 5 l/min
- / temperatura regolabile con corpo ad incasso
- / tecnologia con sensori ad infrarossi
- / adeguamento automatico all'ambiente del sensore ad infrarossi
- / Intervallo ottico del sensore ad infrarossi regolabile (5 impostazioni)

- / allacciamento alla rete 230 V / 50 Hz
- / possibilità di attivazione del risciacquo permanente (flusso d'acqua automatico)
- / frequenza del risciacquo igienico: 24 h
- / durata risciacquo permanente: 10 s
- / risciacquo permanente attivabile (flusso dell'acqua singolo per 180 secondi, adatto alla disinfezione termica)

- / modalità pulizia: arresto dell'acqua manuale per pulizia del lavabo
- / filtri nei flessibili di collegamento
- / per un funzionamento ottimale osservare una distanza minima dall'uscita centrale fino al bordo posteriore del lavabo di 140 mm
- / EU taxonomy: max. 6 l/min - Substantial Contribution (SC)

165



225



Sostenibilità



Tecnologie

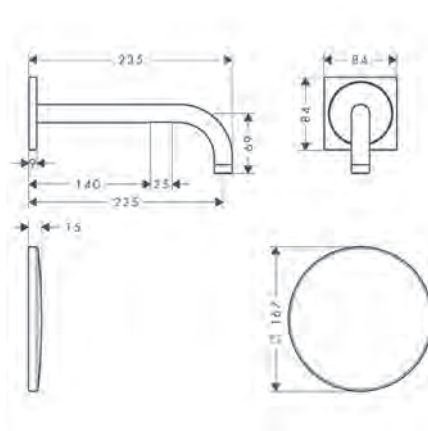
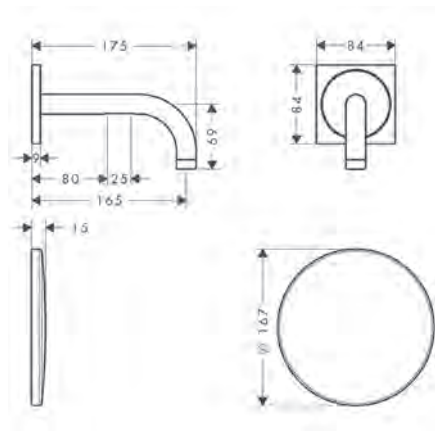

Panoramica delle varianti

	lunghezza bocca erogazione (mm)	Finitura	Art. Nr.	Euro
	165	○ Bianco Opaco	38119700	1.532,80
	225	○ Bianco Opaco	38120700	1.554,90

⚠️ Parti obbligatorie			Art. Nr.	Euro
	Corpo incasso per miscelatore elettronico lavabo ad incasso a parete		16180180	368,90

Abbinabile a:	Per	Art. Nr.	Euro
	Prolunga 25 mm per corpo incasso miscelatore elettronico lavabo a parete	38119XXX	13594000 105,90

Corpo incasso per miscelatore elettronico lavabo ad incasso a parete

Caratteristiche

- / Adatto per erogazione a parete ad infrarossi
- / portata massima a 3 bar: 5 l/min
- / profondità minima per il montaggio: 80 mm
- / profondità massima per il montaggio: 108 mm

*Per ulteriori informazioni, si prega di fare riferimento alla panoramica "finiture speciali" (pag 4)

Corpo incasso per miscelatore elettronico lavabo ad incasso a parete

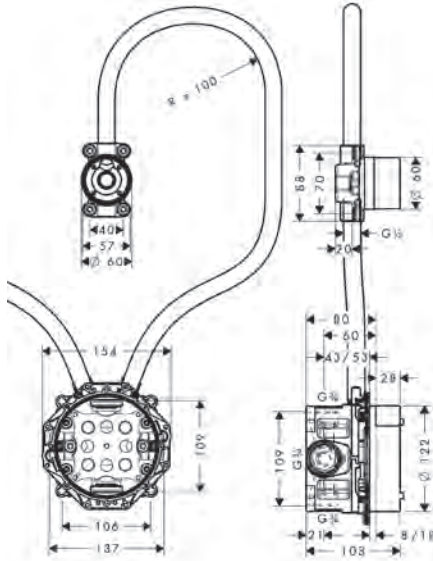

Art. Nr.	Euro
16180180	368,90

Abbinabile a:



Prolunga 25 mm per corpo incasso miscelatore elettronico lavabo a parete

Art. Nr.	Euro
13594000	105,90

Bocca d'erogazione vasca curva

Caratteristiche

/ con rosetta
/ lunghezza bocca erogazione: 178 mm

/ a parete
/ portata massima a 3 bar: 19 l/min

/ tipo di getto: getto normale

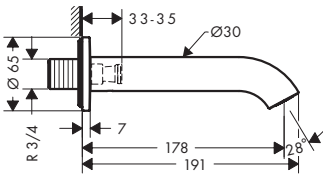

Tecnologie



Finitura	Art. Nr.	Euro
○ Bianco Opaco	38411700	382,70

Bocca di erogazione vasca curva a pavimento

Caratteristiche

/ tipo di connessione: corpo incasso
/ lunghezza bocca erogazione: 226 mm

/ montaggio free-standing
/ portata massima a 3 bar: 18 l/min

/ tipo di getto: getto normale

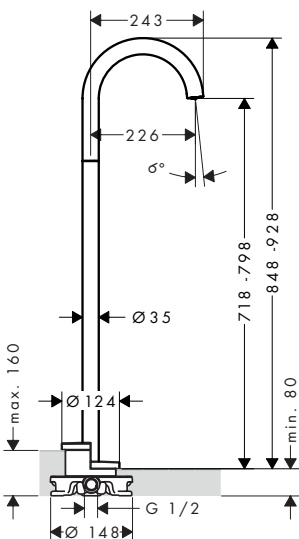

Tecnologie



Finitura	Art. Nr.	Euro
○ Bianco Opaco	38412700	1.841,90

Parti obbligatorie

	Corpo incasso per miscelatori a pavimento	Art. Nr. 10452180	Euro 535,70
--	---	----------------------	----------------

Abbinabile a:

	Guarnizione in gomma	Art. Nr. 96441000	Euro 149,70
--	----------------------	----------------------	----------------

Corpo incasso per miscelatori a pavimento

Caratteristiche

/ per il montaggio sul pavimento grezzo

/ Adatto per Miscelatore monocomando vasca, miscelatore monocomando catino e bocca di erogazione vasca a pavimento

/ profondità minima per il montaggio: 53 mm
/ profondità massima per il montaggio: 133 mm

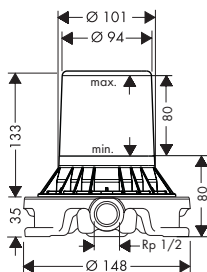

	Art. Nr.	Euro
	10452180	535,70

Abbinabile a:

	Guarnizione in gomma	Art. Nr. 96441000	Euro 149,70
--	----------------------	----------------------	----------------

AXOR Universal Circular Accessori

Bicchiere porta spazzolino

Caratteristiche

/ a parete
/ materiale: vetro
/ materiale supporto: metallo

/ con materiale di montaggio
/ fissaggio nascosto
/ distanza tra i fori: 35 mm

/ diametro foro per maniglia: 6 mm

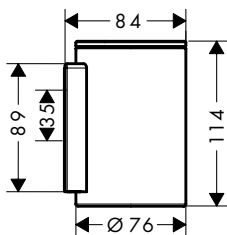

Finitura	Art. Nr.	Euro
○ Bianco Opaco	42804700	187,60

Piatto porta sapone

Caratteristiche

/ a parete
/ con materiale di montaggio

/ fissaggio nascosto
/ distanza tra i fori: 35 mm

/ diametro foro per maniglia: 6 mm

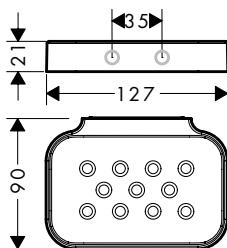

Finitura	Art. Nr.	Euro
○ Bianco Opaco	42805700	163,10

Dispenser sapone liquido

Caratteristiche

/ a parete
/ materiale supporto: metallo
/ materiale del contenitore: metallo

/ tipo di sapone: sapone liquido
/ capacità di riempimento 300 ml
/ quantità dosaggio 2 ml

/ con materiale di montaggio
/ distanza tra i fori: 35 mm
/ diametro foro per maniglia: 6 mm

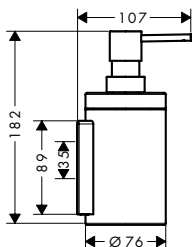

Finitura	Art. Nr.	Euro
○ Bianco Opaco	42810700	212,00

Maniglia

Caratteristiche

/ a parete
/ materiale: metallo
/ materiale supporto: metallo

/ lunghezza: 355 mm
/ con materiale di montaggio
/ fissaggio nascosto

/ distanza tra i fori: 300 mm
/ diametro foro per maniglia: 6 mm

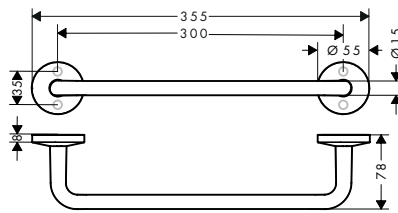

Finitura	Art. Nr.	Euro
○ Bianco Opaco	42813700	228,40

Porta asciugamani

Caratteristiche di tutte le varianti

/ a parete
/ materiale: metallo
/ materiale supporto: metallo

/ fisso
/ con materiale di montaggio
/ diametro foro per maniglia: 6 mm

/ fissaggio nascosto

600/800

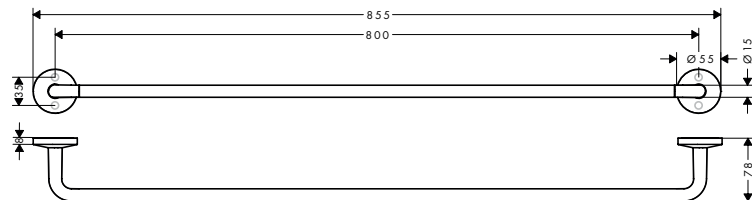
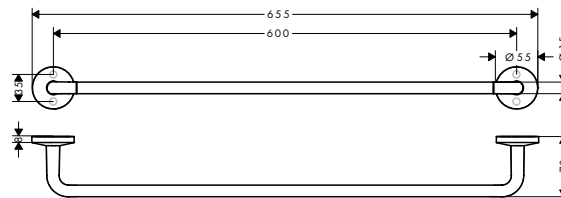

Panoramica delle varianti

dimensioni prodotto (mm)	Finitura	Art. Nr.	Euro
600	○ Bianco Opaco	42860700	195,70
800	○ Bianco Opaco	42880700	261,00

Porta asciugamani

Caratteristiche di tutte le varianti

/ a parete
/ materiale: metallo
/ materiale supporto: metallo

/ con materiale di montaggio
/ distanza tra i fori: 35 mm
/ diametro foro per maniglia: 6 mm

/ fissaggio nascosto

*Per ulteriori informazioni, si prega di fare riferimento alla panoramica "finiture speciali" (pag 4)

AXOR Universal Circular Accessori

Porta asciugamani

singolo

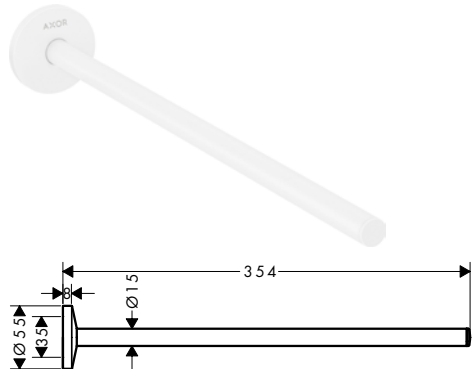

doppio

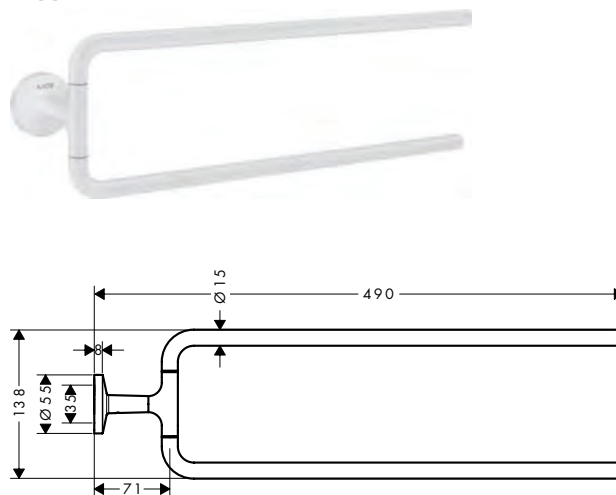

Panoramica delle varianti

numero di supporti	Orientabile	Finitura	Art. Nr.	Euro
1 porta asciugamano	-	○ Bianco Opaco	42826700	163,10
2 porta asciugamano	■	○ Bianco Opaco	42822700	309,90

Porta asciugamano ad anello

Caratteristiche

/ a parete
/ materiale: metallo
/ materiale supporto: metallo

/ orientabile
/ con materiale di montaggio
/ fissaggio nascosto

/ distanza tra i fori: 35 mm
/ diametro foro per maniglia: 6 mm

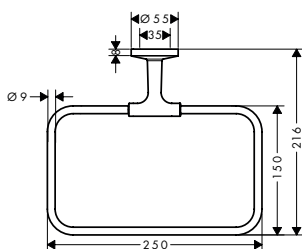

Finitura	Art. Nr.	Euro
○ Bianco Opaco	42823700	187,60

Ganci porta asciugamani

Caratteristiche di tutte le varianti

/ a parete
/ materiale: metallo

/ con materiale di montaggio
/ fissaggio nascosto

/ diametro foro per maniglia: 6 mm

singolo

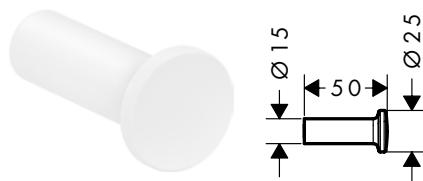

doppio

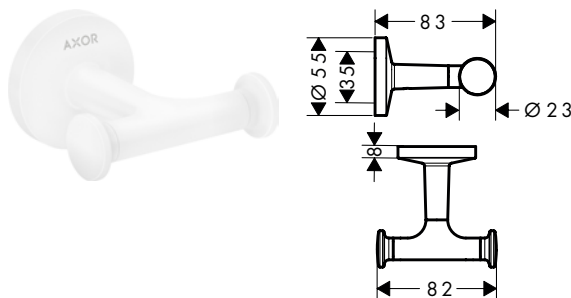

Panoramica delle varianti

numero di ganci	Finitura	Art. Nr.	Euro
1 gancio	○ Bianco Opaco	42811700	32,60
2 ganci	○ Bianco Opaco	42812700	89,70

Porta asciugamano con sbarre

Caratteristiche

/ a parete
/ materiale: metallo
/ lunghezza: 655 mm

/ con materiale di montaggio
/ fissaggio nascosto
/ distanza tra i fori: 600 mm

/ diametro foro per maniglia: 6 mm

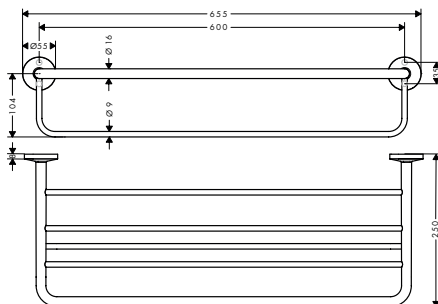
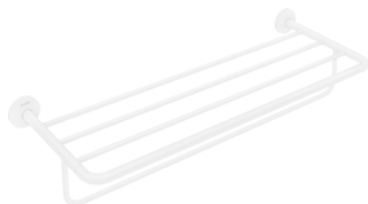

Finitura	Art. Nr.	Euro
○ Bianco Opaco	42843700	424,10

Mensola 400

Caratteristiche

/ a parete
/ materiale telaio: ottone
/ materiale mensola: metallo

/ lunghezza: 400 mm
/ con materiale di montaggio
/ fissaggio nascosto

/ distanza tra i fori: 340 mm
/ diametro foro per maniglia: 6 mm
/ adatto per la doccia

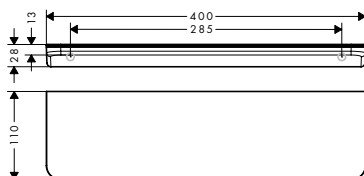

Finitura	Art. Nr.	Euro
○ Bianco Opaco	42844700	301,80

Porta rotolo

Caratteristiche di tutte le varianti

/ a parete
/ materiale: metallo

/ con materiale di montaggio
/ fissaggio nascosto

/ distanza tra i fori: 35 mm
/ diametro foro per maniglia: 6 mm

singolo

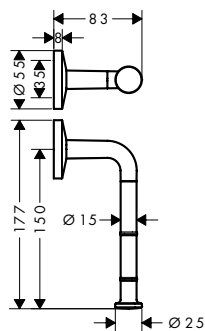

doppio

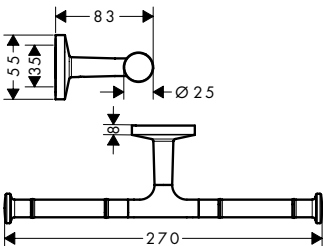

con coprirotolo

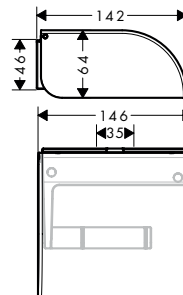

Panoramica delle varianti

versione	Finitura	Art. Nr.	Euro
singolo	○ Bianco Opaco	42856700	114,20
doppio	○ Bianco Opaco	42857700	171,30
con coprirotolo	○ Bianco Opaco	42858700	228,40

*Per ulteriori informazioni, si prega di fare riferimento alla panoramica "finiture speciali" (pag 4)

AXOR Universal Circular Accessori

Porta spazzola WC a parete

Caratteristiche

/ a parete
/ materiale: metallo
/ materiale incasso: plastica lucida

/ con coperchio
/ con materiale di montaggio
/ fissaggio nascosto

/ distanza tra i fori 35 mm
/ diametro foro per maniglia: 6 mm

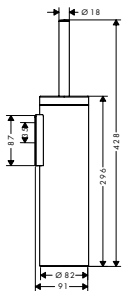

Finitura	Art. Nr.	Euro
○ Bianco Opaco	42855700	261,00

Porta salviette

Caratteristiche

/ a parete
/ materiale: metallo, plastica

/ con materiale di montaggio
/ fissaggio nascosto

/ distanza tra i fori 200 mm
/ diametro foro per maniglia: 6 mm

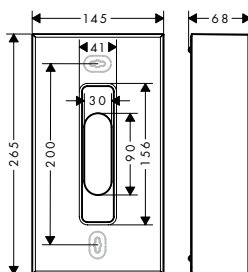

Finitura	Art. Nr.	Euro
○ Bianco Opaco	42873700	130,50

Cestino spazzatura

Caratteristiche

/ materiale: metallo
/ materiale incasso: plastica

/ capacità: 5 l
/ con inserto rimovibile

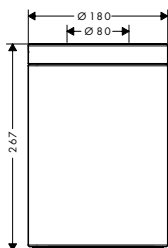

Finitura	Art. Nr.	Euro
○ Bianco Opaco	42872700	244,70

Specchio da rasatura

Caratteristiche

/ materiale: vetro a specchio
/ materiale telaio: metallo
/ lo specchio è inclinabile
/ orientabile

/ ingrandimento: 1-volte, 1,7 volte
/ con materiale di montaggio
/ fissaggio nascosto
/ distanza tra i fori: 51 mm

/ diametro foro per maniglia: 6 mm
/ a parete

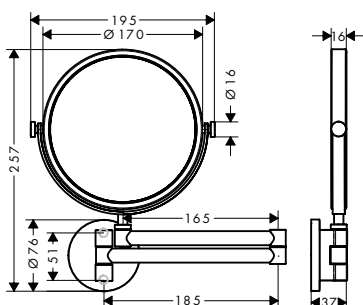

Finitura	Art. Nr.	Euro
○ Bianco Opaco	42849700	440,40

Specchio da parete

Caratteristiche

/ materiale: vetro a specchio
 / materiale telaio: metallo
 / con materiale di montaggio

/ fissaggio nascosto
 / distanza tra i fori: 260 mm
 / diametro foro per maniglia: 6 mm

/ a parete

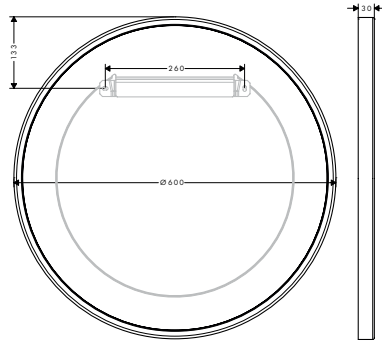

Finitura	Art. Nr.	Euro
○ Bianco Opaco	42848700	570,90



AXOR

AXOR MyEdition







**La varietà per eccellenza:
ampliamento della collezione AXOR MyEdition**











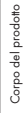

Con l'integrazione di AXOR MyEdition con il miscelatore monocomando per lavabo 110, il rubinetto a 3 fori per lavabo 110 e il rubinetto a 3 fori per lavabo per il montaggio a parete, AXOR amplia l'assortimento della collezione. Le forme pronunciate rimangono quelle di sempre: monolitiche e lineari.









**Il lavabo diventa protagonista:
una nuova finitura per AXOR MyEdition.**

Da adesso, tutti i prodotti della collezione AXOR MyEdition, insieme a complementi scelti della gamma AXOR Showers o della gamma AXOR Universal Rectangular Accessori, sono disponibili anche nella finitura AXOR FinishPlus Nero Opaco.

Rivestimenti														
														
			Vetro a specchio			Vetro nero			Cromo			Nero opaco		
			Rivestimento 200	Rivestimento 245	Rivestimento 117	Rivestimento 200	Rivestimento 245	Rivestimento 117	Rivestimento 200	Rivestimento 245	Rivestimento 117	Rivestimento 200	Rivestimento 245	Rivestimento 117

		Miscelatore monocomando 70 per lavabo	Prodotto standard cromo, nero opaco	47010000			47010600 47010670								
		Miscelatore monocomando 70 per lavabo senza rivestimento	Cromo Nero opaco	47012000 47900000			47012000 47900600			47012000 47903000			47012000 47903000		
		Miscelatore monocomando 110 per lavabo	Prodotto standard cromo, nero opaco	47030000			47030600 47030670								
		Miscelatore monocomando 110 per lavabo senza rivestimento	Cromo Nero opaco	47032000 47900000			47032000 47900600			47032000 47903000			47032000 47903000		
		Miscelatore monocomando 230 per lavabo	Prodotto standard cromo, nero opaco		47020000		47020600 47020670								
		Miscelatore monocomando 230 per lavabo senza rivestimento	Cromo Nero opaco		47022000 47901000		47022000 47901600				47022000 47904000			47022000 47904670	
		Miscelatore per lavabo 70 a 3 fori	Prodotto standard cromo, nero opaco	47050000			47050600 47050670								
		Miscelatore per lavabo 70 a 3 fori senza rivestimento	Cromo Nero opaco	47052000 47900000			47052000 47900600			47052000 47903000			47052000 47904670		
		Miscelatore per lavabo 110 a 3 fori	Prodotto standard cromo, nero opaco	47070000			47070600 47070670								
		Miscelatore per lavabo 110 a 3 fori senza rivestimento	Cromo Nero opaco	47072000 47900000			47072000 47900600			47072000 47903000			47072000 47904670		
		Miscelatore monocomando per lavabo a incasso	Prodotto standard cromo, nero opaco		47060600 47060670		47070600 47070670								
		Miscelatore monocomando per lavabo a incasso senza rivestimento	Cromo Nero opaco		47062000 47901000		47062000 47901600			47062000 47904000			47062000 47904670		
		Miscelatore per lavabo a 3 fori a incasso	Prodotto standard cromo, nero opaco	47080000			47080600 47080670								
		Miscelatore per lavabo a 3 fori a incasso senza rivestimento	Cromo Nero opaco		47082000 47901000		47082000 47901600			47082000 47904000			47082000 47904670		
		Miscelatore monocomando per lavabo a pavimento	Prodotto standard cromo, nero opaco	47040000			47040600 47040670								
Miscelatore monocomando per lavabo a pavimento senza rivestimento		Cromo Nero opaco		47042000 47901000		47042000 47901600			47042000 47904000			47042000 47904670			
	Miscelatore monocomando per bidet	Prodotto standard cromo, nero opaco			47210000			47210600 47210670							
	Miscelatore monocomando per bidet senza rivestimento	Cromo Nero opaco			47212000 47902000			47212000 47902600			47212000 47905000			47212000 47905670	
	Rubinetto per bordo vasca a 4 fori	Prodotto standard cromo, nero opaco	47430600 47430670			47070600 47070670									
	Rubinetto per bordo vasca a 4 fori senza rivestimento	Cromo Nero opaco	47432000 47900000			47432000 47900600			47432000 47903000			47432000 47903670			
	Miscelatore monocomando per vasca a pavimento	Prodotto standard cromo, nero opaco	47440000			47440600 47440670									
	Miscelatore monocomando per vasca a pavimento senza rivestimento	Cromo Nero opaco		47442000 47901000		47442000 47901600			47442000 47904000			47442000 47904670			
	Bocca di erogazione per vasca	Prodotto standard cromo, nero opaco	47410000			47410600 47410670									
	Bocca di erogazione per vasca senza rivestimento	Cromo Nero opaco		47412000 47900000		47412000 47900600			47412000 47903000			47412000 47903670			

Rivestimenti																	
																	
15 finiture PVD			Legno: Noce nero			Marmo bianco: Lasa Covelano Vena Oro			Marmo nero: Nero Marquina			Pelle: nappa grigia			Rivestimento di supporto per il materiale personalizzato		
Rivestimento	Rivestimento	Rivestimento	Rivestimento	Rivestimento	Rivestimento	Rivestimento	Rivestimento	Rivestimento	Rivestimento	Rivestimento	Rivestimento	Rivestimento	Rivestimento	Rivestimento	Rivestimento	Rivestimento	Rivestimento
200	245	117	200	245	117	200	245	117	200	245	117	200	245	117	200	245	117
47012000 47903XXX			47012000 47906000			47012000 47909000			47012000 47913000			47012000 47916000			47012000 47921000*		
47012XXX 47903XXX			47012XXX 47906000			47012XXX 47909000			47012XXX 47913000			47012XXX 47916000			47012XXX 47921000*		
47032000 47903XXX			47032000 47906000			47032000 47909000			47032000 47913000			47032000 47916000			47032000 47921000*		
47032XXX 47903XXX			47032XXX 47906000			47032XXX 47909000			47032XXX 47913000			47032XXX 47916000			47032XXX 47921000*		
	47022000 47904XXX			47022000 47907000			47022000 47910000			47022000 47914000			47022000 47917000			47022000 47922000*	
	47022XXX 47904XXX			47022XXX 47907000			47022XXX 47910000			47022XXX 47914000			47022XXX 47917000			47022XXX 47922000*	
47052000 47903XXX			47052000 47906000			47052000 47909000			47052000 47913000			47052000 47916000			47052000 47921000*		
47052XXX 47903XXX			47052XXX 47906000			47052XXX 47909000			47052XXX 47913000			47052XXX 47916000			47052XXX 47921000*		
47072000 47903XXX			47072000 47906000			47072000 47909000			47072000 47913000			47072000 47916000			47072000 47921000*		
47072XXX 47903XXX			47072XXX 47906000			47072XXX 47909000			47072XXX 47913000			47072XXX 47916000			47072XXX 47921000*		
	47062000 47904XXX			47062000 47907000			47062000 47910000			47062000 47914000			47062000 47917000			47062000 47922000*	
	47062XXX 47904XXX			47062XXX 47907000			47062XXX 47910000			47062XXX 47914000			47062XXX 47917000			47062XXX 47922000*	
	47082000 47904XXX			47082000 47907000			47082000 47910000			47082000 47914000			47082000 47917000			47082000 47922000*	
	47082XXX 47904XXX			47082XXX 47907000			47082XXX 47910000			47082XXX 47914000			47082XXX 47917000			47082xxx 47922000	
	47042000 47904XXX			47042000 47907000			47042000 47910000			47042000 47914000			47042000 47917000			47042000 47922000*	
	47042XXX 47904XXX			47042XXX 47907000			47042XXX 47910000			47042XXX 47914000			47042XXX 47917000			47042XXX 47922000*	
		47212000 47905XXX			47212000 47908000			47212000 47911000			47212000 47915000			47212000 47918000			47212000 47923000*
		47212XXX 47905XXX			47212XXX 47908000			47212XXX 47911000			47212XXX 47915000			47212XXX 47918000			47212XXX 47923000*
47432000 47903XXX			47432000 47906000			47432000 47909000			47432000 47913000			47432000 47916000			47432000 47921000*		
47432XXX 47903XXX			47432XXX 47906000			47432XXX 47909000			47432XXX 47913000			47432XXX 47916000			47432XXX 47921000*		
	47442000 47904XXX			47442000 47907000			47442000 47910000			47442000 47914000			47442000 47917000			47442000 47922000*	
	47442XXX 47904XXX			47442XXX 47907000			47442XXX 47910000			47442XXX 47914000			47442XXX 47917000			47442XXX 47922000*	
47412000 47903XXX			47412000 47906000			47412000 47909000			47412000 47913000			47412000 47916000			47412000 47921000*		
47412XXX 47903XXX			47412XXX 47906000			47412XXX 47909000			47412XXX 47913000			47412XXX 47916000			47412XXX 47921000*		

Caratteristiche di tutte le varianti

/ variante maniglia: maniglia a leva
 / tipo di getto: PowderRain
 / portata massima a 3 bar: 5 l/min
 / cartuccia in ceramica

/ limitatore della temperatura regolabile
 / con canali dell'acqua separati dal corpo in ottone
 - senza contatto con nickel e piombo
 / adatto per caldaie istantanee

/ valvola di scarico Push-Open G 1 1/4

70 con rivestimento

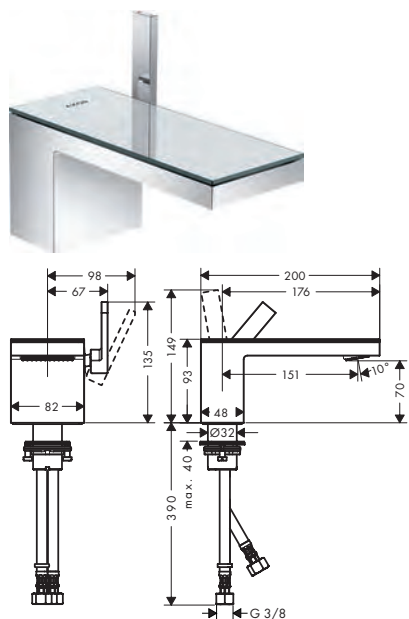

110 con rivestimento

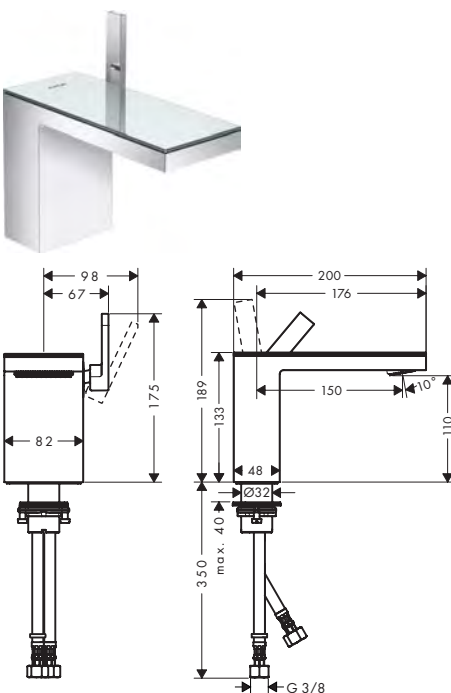

230 senza rivestimento

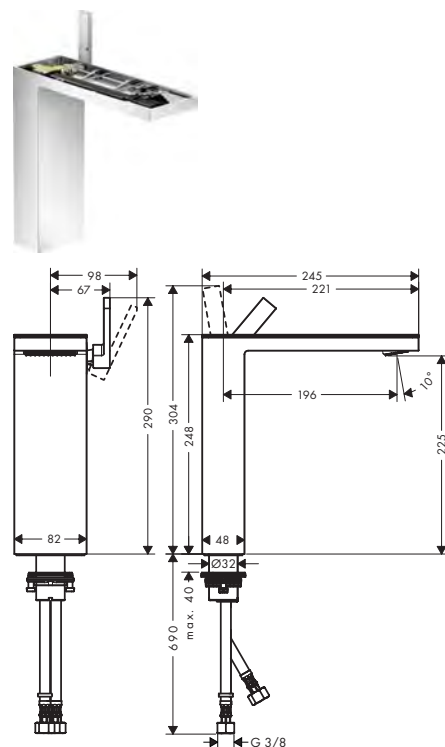

Sostenibilità



Tecnologie



Panoramica delle varianti





ComfortZone	lunghezza bocca erogazione (mm)	altezza bocca (mm)	da catino	rivestimento	Finitura	Art. Nr.	Euro
70	151	70	-	con rivestimento	● Cromo/Vetro a specchio	47010000	894,10
					● Cromo/Vetro Nero	47010600	894,10
					● Nero Opaco/Vetro Nero	47010670	1.447,70
70	151	70	-	senza rivestimento	● Cromo	47012000	764,80
					● Bronzo Spazzolato	47012140	1.147,20
					● Cromo Nero Spazzolato	47012340	1.147,20
					● Nero Opaco	47012670	1.263,20
					● AXOR FinishPlus*	47012XXX	1.147,20
110	150	110	-	con rivestimento	● Cromo/Vetro a specchio	47030000	788,40
					● Cromo/Vetro Nero	47030600	788,40
					● Nero Opaco/Vetro Nero	47030670	1.103,80
110	150	110	-	senza rivestimento	● Cromo	47032000	669,60
					● Nero Opaco	47032670	937,40
					● AXOR FinishPlus*	47032XXX	1.004,40
230	196	225	■	con rivestimento	● Cromo/Vetro a specchio	47020000	1.017,70
					● Cromo/Vetro Nero	47020600	1.017,70
					● Nero Opaco/Vetro Nero	47020670	1.438,30

Miscelatori monocomando lavabo

Panoramica delle varianti

ComfortZone	lunghezza bocca erogazione (mm)	altezza bocca (mm)	da catino	rivestimento	Finitura	Art. Nr.	Euro
230	196	225	■	senza rivestimento	● Cromo	47022000	848,20
					● Bronzo Spazzolato	47022140	1.272,30
					● Cromo Nero Spazzolato	47022340	1.272,30
					● Nero Opaco	47022670	1.198,70
					● AXOR FinishPlus*	47022XXX	1.272,30

costituito da:

	Incluso in	Codice articolo
 Miscelatore monocomando lavabo 70 con piletta push-open senza rivestimento	47010XXX	47012XXX
 Miscelatore monocomando lavabo 110 con piletta push-open senza rivestimento	47030XXX	47032XXX
 Miscelatore monocomando lavabo 230 con piletta push-open senza rivestimento	47020XXX	47022XXX
 Rivestimento 200 Vetro	47010XXX 47030XXX	47900XXX
 Rivestimento 245 Vetro	47020XXX	47901XXX

Miscelatori monocomando lavabo a pavimento

Caratteristiche di tutte le varianti

/ lunghezza bocca erogazione: 196 mm
 / altezza di uscita: 1158 mm
 / variante maniglia: maniglia a leva
 / tipo di getto: PowderRain
 / portata massima a 3 bar: 5 l/min

/ cartuccia in ceramica
 / limitatore della temperatura regolabile
 / con canali dell'acqua separati dal corpo in ottone
 - senza contatto con nickel e piombo
 / adatto per caldaie istantanee

/ valvola di scarico Push-Open G 1 ¼
 / EU taxonomy: max. 6 l/min - Substantial Contribution (SC)

con rivestimento

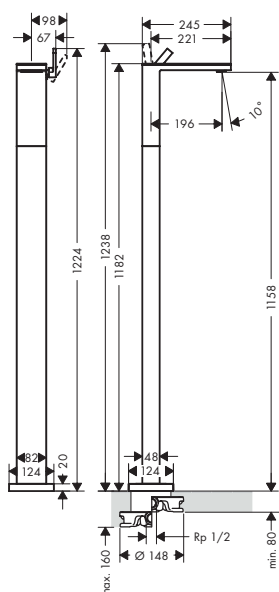

senza rivestimento

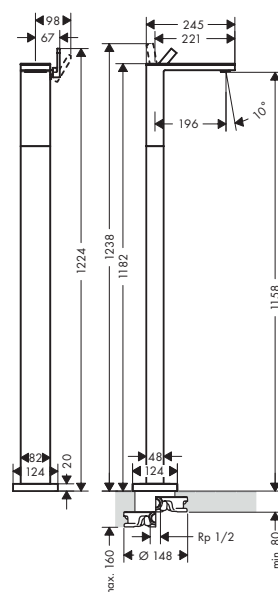

Sostenibilità



Tecnologie







Panoramica delle varianti



lunghezza bocca erogazione (mm)	rivestimento	Finitura	Art. Nr.	Euro
196	con rivestimento	● Cromo/Vetro a specchio	47040000	1.957,10
		● Cromo/Vetro Nero	47040600	1.957,10
		● Nero Opaco/Vetro Nero	47040670	2.766,10

*Per ulteriori informazioni, si prega di fare riferimento alla panoramica "finiture speciali" (pag 4)

Panoramica delle varianti

lunghezza bocca erogazione (mm)	rivestimento	Finitura	Art. Nr.	Euro
196	senza rivestimento	 Cromo	47042000	1.787,50
		 Bronzo Spazzolato	47042140	2.681,25
		 Cromo Nero Spazzolato	47042340	2.681,25
		 Nero Opaco	47042670	2.526,40
		 AXOR FinishPlus*	47042XXX	2.681,30

costituito da:

	Incluso in	Codice articolo
 Miscelatore monocomando lavabo a pavimento con set di scarico push-open senza rivestimento	47040XXX	47042XXX
 Rivestimento 245 Vetro	47040XXX	47901XXX

Parti obbligatorie

	Art. Nr.	Euro
 Corpo incasso per miscelatori a pavimento	10452180	535,70

Abbinabile a:

	Art. Nr.	Euro
 Guarnizione in gomma	96441000	149,70

Corpo incasso per miscelatori a pavimento

Caratteristiche

/ per il montaggio sul pavimento grezzo

/ Adatto per Miscelatore monocomando vasca, miscelatore monocomando catino e bocca di erogazione vasca a pavimento

/ profondità minima per il montaggio: 53 mm
/ profondità massima per il montaggio: 133 mm

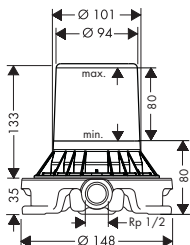

	Art. Nr.	Euro
	10452180	535,70

Abbinabile a:

	Art. Nr.	Euro
 Guarnizione in gomma	96441000	149,70

Miscelatori lavabo 3 fori

Caratteristiche di tutte le varianti

/ variante maniglia: maniglia a leva
 / tipo di getto: PowderRain
 / portata massima a 3 bar: 5 l/min

/ con canali dell'acqua separati dal corpo in ottone / valvola di scarico Push-Open G 1 ¼
 - senza contatto con nickel e piombo
 / adatto per caldaie istantanee

70 con rivestimento

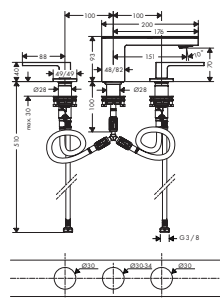

70 senza rivestimento

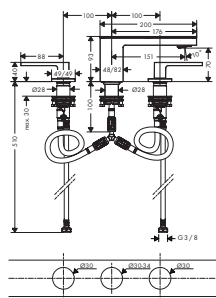

110 con rivestimento

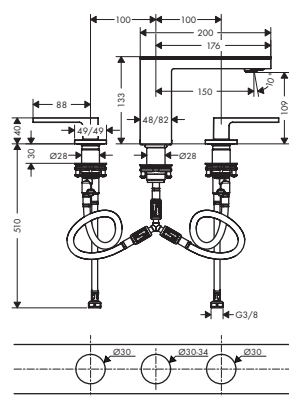

Sostenibilità



Tecnologie



Panoramica delle varianti

ComfortZone	lunghezza bocca erogazione (mm)	altezza bocca (mm)	rivestimento	Finitura	Art. Nr.	Euro
70	151	70	con rivestimento	Cromo/Vetro a specchio	47050000	1.096,10
				Cromo/Vetro Nero	47050600	1.096,10
70	151	70	senza rivestimento	Nero Opaco/Vetro Nero	47050670	1.549,20
				Cromo	47052000	965,60
				Bronzo Spazzolato	47052140	1.448,40
				Cromo Nero Spazzolato	47052340	1.448,40
				Nero Opaco	47052670	1.364,70
110	150	109	con rivestimento	AXOR FinishPlus*	47052XXX	1.448,40
				Cromo/Vetro a specchio	47070000	1.101,60
				Cromo/Vetro Nero	47070600	1.101,60
110	150	109	senza rivestimento	Nero Opaco/Vetro Nero	47070670	1.542,20
				Cromo	47072000	982,80
				Nero Opaco	47072670	1.375,90
				AXOR FinishPlus*	47072XXX	1.474,20

costituito da:



Rubinetteria 3 fori lavabo 70 con piletta push-open senza rivestimento

Incluso in
47050XXX
Codice articolo
47052XXX



Rubinetteria 3 fori lavabo 110 con piletta push-open senza rivestimento

47070XXX
47072XXX



Rivestimento 200 Vetro

47050XXX
47070XXX
47900XXX

*Per ulteriori informazioni, si prega di fare riferimento alla panoramica "finiture speciali" (pag 4)

Abbinabile a:



Connessioni per rubinetteria 3 fori

Art. Nr.

38959000

Euro

131,40

Miscelatori monocomando lavabo ad incasso a parete

Caratteristiche di tutte le varianti

/ lunghezza bocca erogazione: 221 mm
/ variante maniglia: maniglia a leva
/ tipo di getto: PowderRain
/ portata massima a 3 bar: 5 l/min
/ cartuccia in ceramica

/ limitatore della temperatura regolabile
/ con canali dell'acqua separati dal corpo in ottone
- senza contatto con nickel e piombo
/ adatto per caldaie istantanee
/ Set di scarico sempre aperto

/ posizionamento variabile della maniglia a destra o a sinistra, a seconda dell'installazione del corpo incasso
/ EU taxonomy: max. 6 l/min - Substantial Contribution (SC)

221 con rivestimento

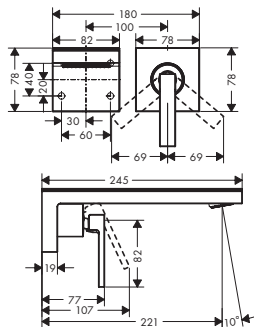

221 senza rivestimento

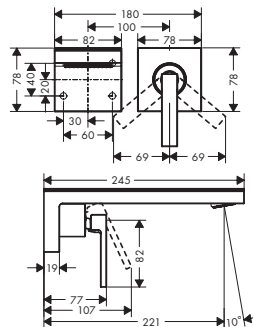

Sostenibilità



Tecnologie



Panoramica delle varianti

lunghezza bocca erogazione (mm)	rivestimento	Finitura	Art. Nr.	Euro
221	con rivestimento	● Cromo/Vetro a specchio	47060000	991,50
		● Cromo/Vetro Nero	47060600	991,50
		● Nero Opaco/Vetro Nero	47060670	1.401,30
221	senza rivestimento	● Cromo	47062000	822,00
		● Bronzo Spazzolato	47062140	1.233,00
		● Cromo Nero Spazzolato	47062340	1.233,00
		● Nero Opaco	47062670	1.161,60
		● AXOR FinishPlus*	47062XXX	1.233,00

costituito da:



Miscelatore monocomando lavabo ad incasso a parete con bocca d'erogazione 221 mm senza rivestimento

Incluso in

47060XXX

Codice articolo

47062XXX



Rivestimento 245 Vetro

47060XXX

47901XXX

Parti obbligatorie



Corpo incasso per miscelatore monocomando lavabo ad incasso a parete

Art. Nr.

13623180

Euro

256,90

Abbinabile a:



Prolunga 25 mm per miscelatore monocomando lavabo a parete

Art. Nr.

13586000

Euro

132,70

Corpo incasso per miscelatore monocomando lavabo ad incasso a parete

Caratteristiche

/ possibilità di posizionamento variabile del sistema di miscelazione a sinistra o a destra della bocca d'erogazione

/ montaggio silenzioso
/ profondità minima per il montaggio: 44 mm

/ profondità massima per il montaggio: 72 mm

Corpo incasso per miscelatore monocomando lavabo ad incasso a parete

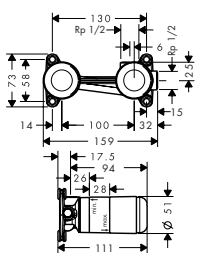

Art. Nr.	Euro
13623180	256,90

Abbinabile a:



Prolunga 25 mm per miscelatore monocomando lavabo a parete

Art. Nr.	Euro
13586000	132,70

Miscelatori lavabo 3 fori ad incasso a parete

Caratteristiche di tutte le varianti

/ lunghezza bocca erogazione: 221 mm
 / variante maniglia: maniglia a leva
 / tipo di getto: PowderRain

/ portata massima a 3 bar: 5 l/min
 / con canali dell'acqua separati dal corpo in ottone
 - senza contatto con nickel e piombo

/ adatto per caldaie istantanee
 / Set di scarico sempre aperto

221 con rivestimento

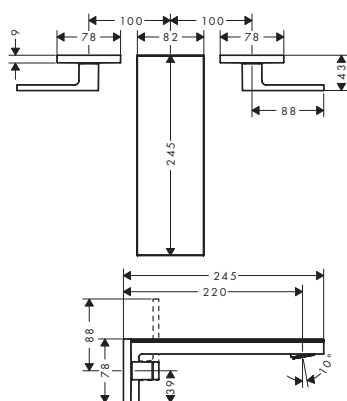

221 senza rivestimento

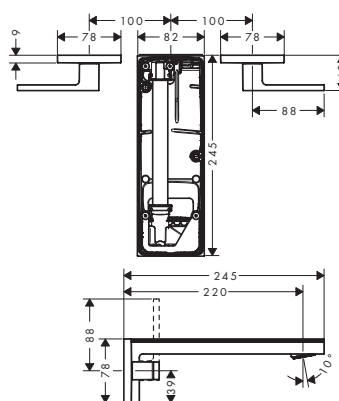

Sostenibilità



Tecnologie



Panoramica delle varianti

	rivestimento	Finitura	Art. Nr.	Euro
	con rivestimento	● Cromo/Vetro a specchio	47080000	939,60
		● Cromo/Vetro Nero	47080600	939,60
		● Nero Opaco/Vetro Nero	47080670	1.315,40
	senza rivestimento	● Cromo	47082000	820,80
		● Nero Opaco	47082670	1.149,10
		● AXOR FinishPlus*	47082XXX	1.231,20

costituito da:



Rubineria 3 fori lavabo ad incasso a parete con bocca di erogazione 221 mm, con maniglie a leva, senza rivestimento

Incluso in	Codice articolo
47080XXX	47082XXX



Rivestimento 245 Vetro

47080XXX	47901XXX
----------	----------

Parti obbligatorie



Corpo incasso per rubinetteria 3 fori lavabo ad incasso a parete

Art. Nr.	Euro
10303180	274,10

Abbinabile a:



Guarnizione in gomma

Art. Nr.	Euro
96383000	37,40



Prolunga 25 mm per corpo incasso per rubinetteria 3 fori lavabo a parete

96259000	65,10
----------	-------

*Per ulteriori informazioni, si prega di fare riferimento alla panoramica "finiture speciali" (pag 4)

Corpo incasso per rubinetteria 3 fori lavabo ad incasso a parete

Caratteristiche

/ Adatto per tutti i miscelatori lavabo a 3 fori per montaggio a parete

/ raccordo dall'alto o dal basso
/ profondità minima per il montaggio: 70 mm

/ profondità massima per il montaggio: 95 mm

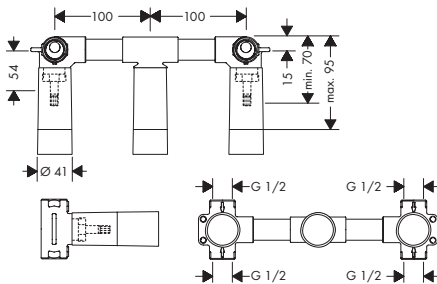

Art. Nr.	Euro
10303180	274,10

Abbinabile a:



Guarnizione in gomma

Art. Nr.	Euro
96383000	37,40



Prolunga 25 mm per corpo incasso per rubinetteria 3 fori lavabo a parete

96259000	65,10
----------	-------

Miscelatori monocomando bidet

Caratteristiche di tutte le varianti

/ lunghezza bocca erogazione: 121 mm
/ altezza di uscita: 83 mm
/ con bocca d'erogazione fissa
/ rompigitto a giunto snodato
/ tipo di getto: getto normale

/ portata massima a 3 bar: 5 l/min
/ cartuccia in ceramica
/ limitatore della temperatura regolabile
/ canali dell'acqua separati dal corpo in ottone - senza contatto con nickel e piombo

/ adatto per caldaie istantanee
/ valvola di scarico Push-Open G 1 1/4
/ EU taxonomy: max. 6 l/min - Substantial Contribution (SC)

con rivestimento



senza rivestimento



Sostenibilità



Tecnologie

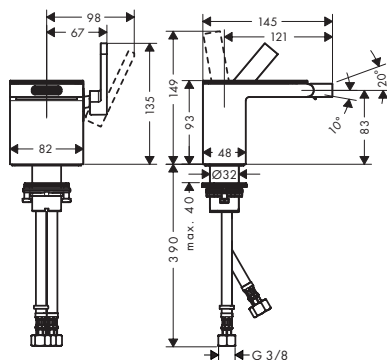
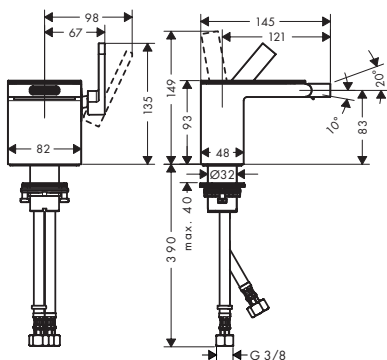



Panoramica delle varianti

rivestimento	Finitura	Art. Nr.	Euro
con rivestimento	● Cromo/Vetro a specchio	47210000	894,10
	● Cromo/Vetro Nero	47210600	894,10
	● Nero Opaco/Vetro Nero	47210670	1.447,70

Miscelatori monocomando bidet

Panoramica delle varianti

rivestimento	Finitura	Art. Nr.	Euro
senza rivestimento	● Cromo	47212000	764,80
	● Bronzo Spazzolato	47212140	1.147,20
	● Cromo Nero Spazzolato	47212340	1.147,20
	● Nero Opaco	47212670	1.263,20
	● AXOR FinishPlus*	47212XXX	1.147,20

costituito da:		Incluso in	Codice articolo
	Miscelatore monocomando bidet con piletta push-open senza rivestimento	47210XXX	47212XXX
	Rivestimento 117 Vetro	47210XXX	47902XXX

Miscelatori 4 fori bordo vasca

Caratteristiche di tutte le varianti

/ lunghezza bocca erogazione: 151 mm
 / tipo di getto miscelatore: getto normale
 / tipo di getto doccetta: Rain, Mono

/ lunghezza massima di estrazione doccetta: 1,10 m
 / portata massima a 3 bar: 22 l/min
 / portata bocca di erogazione a 3 bar: 22 l/min

/ portata doccetta a 3 bar: 16 l/min
 / deviatore con reimpostazione automatica
 / tipo di connessione: corpo incasso
 / installazione su bordo vasca

con rivestimento

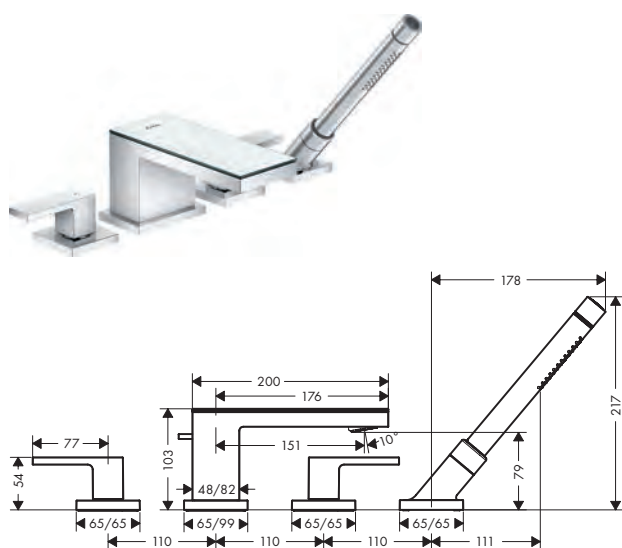

senza rivestimento

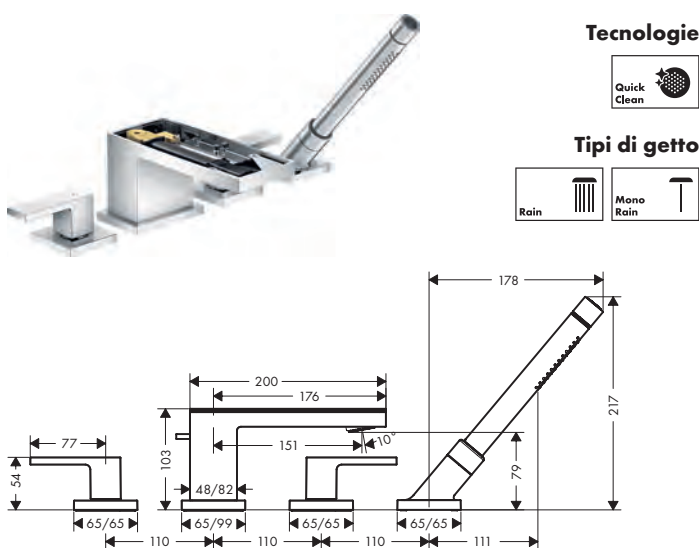





Panoramica delle varianti

lunghezza bocca erogazione (mm)	rivestimento	Finitura	Art. Nr.	Euro
151 mm	con rivestimento	● Cromo/Vetro a specchio	47430000	1.826,60
		● Cromo/Vetro Nero	47430600	1.826,60
		● Nero Opaco/Vetro Nero	47430670	2.581,70

*Per ulteriori informazioni, si prega di fare riferimento alla panoramica "finiture speciali" (pag 4)

Panoramica delle varianti

lunghezza bocca erogazione (mm)	rivestimento	Finitura	Art. Nr.	Euro
151 mm	senza rivestimento	 Cromo	47432000	1.696,10
		 Bronzo Spazzolato	47432140	2.544,15
		 Cromo Nero Spazzolato	47432340	2.544,15
		 Nero Opaco	47432670	2.397,30
		 AXOR FinishPlus*	47432XXX	2.544,20

costituito da:

		Incluso in	Codice articolo
	Rubinetteria 4 fori bordo vasca senza rivestimento	47430XXX	47432XXX
	Rivestimento 200 Vetro	47430XXX	47900XXX
	Doccetta baton 2jet	47430XXX 47432XXX	28532XXX

⚠️ Parti obbligatorie

		Art. Nr.	Euro
	Corpo incasso per rubinetteria 4 fori bordo vasca	15480180	976,30

Abbinabile a:

		Art. Nr.	Euro
	Distanziale per montaggio Secuflex	98806000	4,80

Corpo incasso per rubinetteria 4 fori bordo vasca

Caratteristiche

/ lunghezza massima di estrazione doccetta: 1,10 m

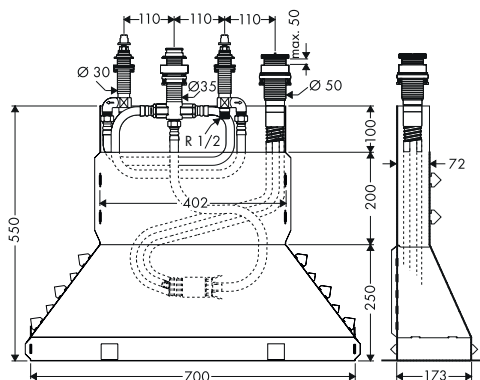

	Art. Nr.	Euro
	15480180	976,30

Abbinabile a:

		Art. Nr.	Euro
	Distanziale per montaggio Secuflex	98806000	4,80

Miscelatori monocomando vasca a pavimento

Caratteristiche di tutte le varianti

/ lunghezza bocca erogazione: 196 mm
/ tipo di getto miscelatore: getto normale
/ tipo di getto doccetta: Rain, Mono
/ portata massima a 3 bar: 20 l/min

/ portata bocca di erogazione a 3 bar: 20 l/min
/ portata doccetta a 3 bar: 13 l/min
/ Cartuccia in ceramica
/ limitatore della temperatura regolabile

/ deviatore con reimpostazione automatica
/ valvola antiriflusso
/ tipo di connessione: corpo incasso
/ montaggio fisso

Miscelatori monocomando vasca a pavimento

con rivestimento

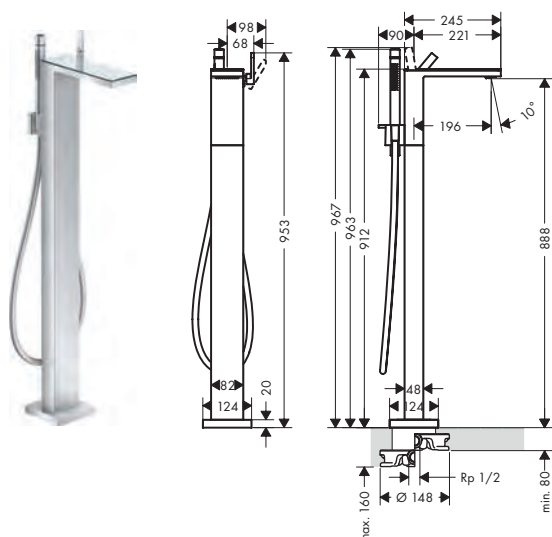

senza rivestimento

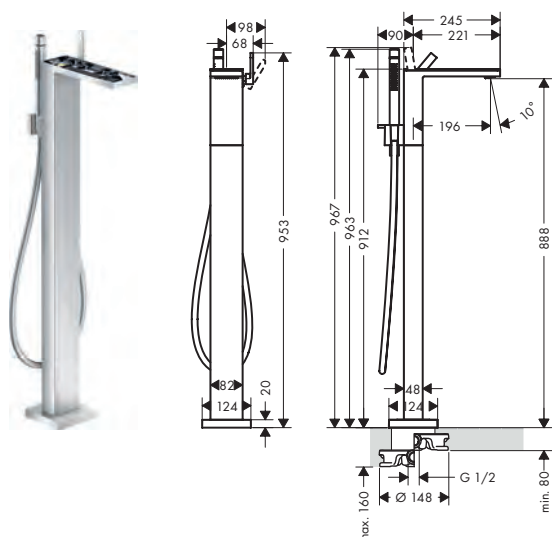

Tecnologie







Tipi di getto



Panoramica delle varianti

lunghezza bocca erogazione (mm)	rivestimento	Finitura	Art. Nr.	Euro
196	con rivestimento	● Cromo/Vetro a specchio	47440000	2.740,00
		● Cromo/Vetro Nero	47440600	2.740,00
		● Nero Opaco/Vetro Nero	47440670	3.872,70
196	senza rivestimento	● Cromo	47442000	2.570,40
		● Bronzo Spazzolato	47442140	3.855,60
		● Cromo Nero Spazzolato	47442340	3.855,60
		● Nero Opaco	47442670	3.633,00
		● AXOR FinishPlus*	47442XXX	3.855,60

costituito da:

	Incluso in	Codice articolo
 Miscelatore monocomando vasca a pavimento senza rivestimento	47440XXX	47442XXX
 Rivestimento 245 Vetro	47440XXX	47901XXX
 Flessibile doccia effetto metallico 1.25 m con dadi cilindrici	47440XXX 47442XXX	28282XXX
 Doccetta baton 2jet	47440XXX 47442XXX	28532XXX

Parti obbligatorie

	Art. Nr.	Euro
 Corpo incasso per miscelatori a pavimento	10452180	535,70

Abbinabile a:

	Art. Nr.	Euro
 Guarnizione in gomma	96441000	149,70

Corpo incasso per miscelatori a pavimento

Caratteristiche

/ per il montaggio sul pavimento grezzo

/ Adatto per Miscelatore monocomando vasca, miscelatore monocomando catino e bocca di erogazione vasca a pavimento

/ profondità minima per il montaggio: 53 mm
/ profondità massima per il montaggio: 133 mm

*Per ulteriori informazioni, si prega di fare riferimento alla panoramica "finiture speciali" (pag 4)

Corpo incasso per miscelatori a pavimento

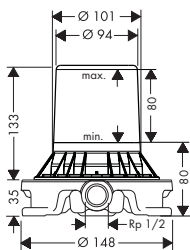

Art. Nr.	Euro
10452180	535,70

Abbinabile a:



Guarnizione in gomma

Art. Nr.	Euro
96441000	149,70

Bocche d'erogazione vasca

Caratteristiche di tutte le varianti

/ lunghezza bocca erogazione: 176 mm
/ a parete

/ portata massima a 3 bar: 24 l/min
/ tipo di getto: getto normale

con rivestimento

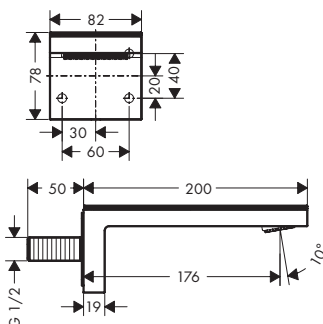

senza rivestimento

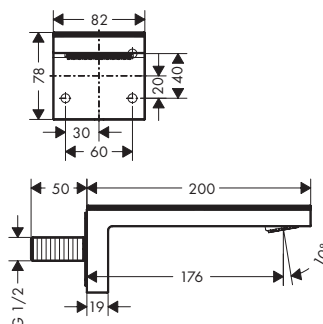

Tecnologie



Panoramica delle varianti

lunghezza bocca erogazione (mm)	rivestimento	Finitura	Art. Nr.	Euro
176	con rivestimento	Cromo/Vetro a specchio	47410000	522,00
		Cromo/Vetro Nero	47410600	522,00
		Nero Opaco/Vetro Nero	47410670	737,70
176	senza rivestimento	Cromo	47412000	391,50
		Bronzo Spazzolato	47412140	587,25
		Cromo Nero Spazzolato	47412340	587,25
		Nero Opaco	47412670	553,30
		AXOR FinishPlus*	47412XXX	587,30

costituito da:



Bocca erogazione vasca senza rivestimento

Incluso in
47410XXX 47412XXX



Rivestimento 200 Vetro

47410XXX 47900XXX

Rivestimenti in metallo PVD

Caratteristiche di tutte le varianti

/ materiale: metallo
/ rimovibile

Rivestimenti in metallo PVD

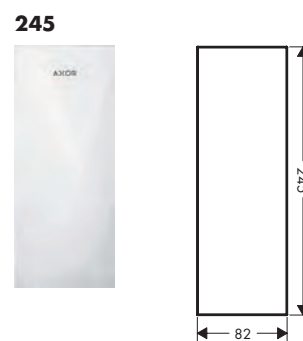
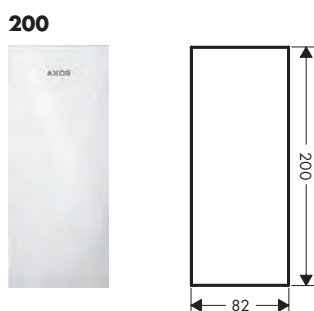
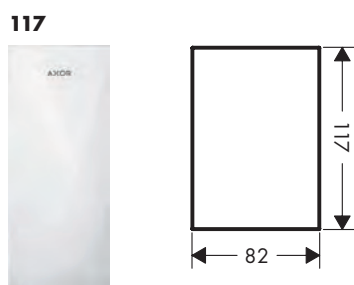

Panoramica delle varianti

lunghezza (mm)	Finitura	Art. Nr.	Euro
117	Cromo	47905000	130,50
	Bronzo Spazzolato	47905140	195,75
	Cromo Nero Spazzolato	47905340	195,75
	Nero Opaco	47905670	184,50
	AXOR FinishPlus*	47905XXX	195,80
	200	Cromo	47903000
Bronzo Spazzolato		47903140	195,75
Cromo Nero Spazzolato		47903340	195,75
Nero Opaco		47903670	184,50
AXOR FinishPlus*		47903XXX	195,80
245		Cromo	47904000
	Bronzo Spazzolato	47904140	254,25
	Cromo Nero Spazzolato	47904340	254,25
	Nero Opaco	47904670	239,70
	AXOR FinishPlus*	47904XXX	254,30

Rivestimenti in vetro

Caratteristiche di tutte le varianti

/ materiale: vetro
/ rimovibile

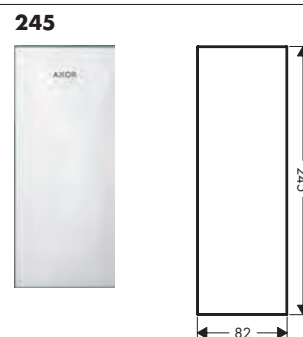
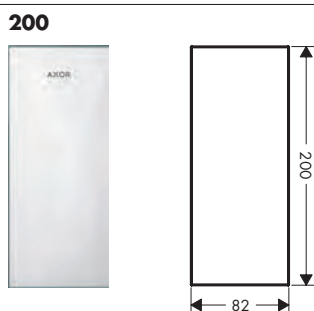
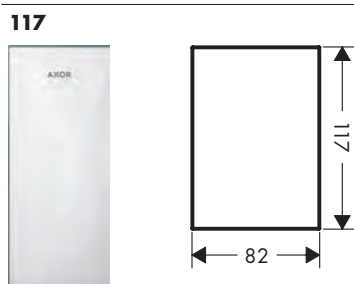

Panoramica delle varianti

lunghezza (mm)	Finitura	Art. Nr.	Euro
117	Specchio	47902000	130,50
200	Specchio	47900000	130,50
245	Specchio	47901000	169,50

*Per ulteriori informazioni, si prega di fare riferimento alla panoramica "finiture speciali" (pag 4)

Rivestimenti in noce nero

Caratteristiche di tutte le varianti

/ materiale: Noce
/ rimovibile

/ Dal momento che il legno è un materiale naturale,
ogni pezzo è unico e le venature possono variare

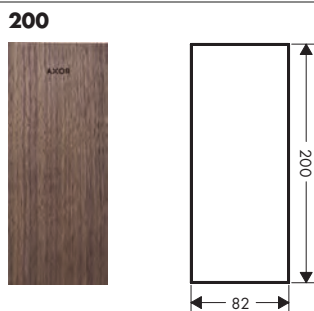

Panoramica delle varianti

lunghezza (mm)	Finitura	Art. Nr.	Euro
117	● noce nero	47908000	391,50
200	● noce nero	47906000	391,50
245	● noce nero	47907000	508,90

Rivestimenti in marmo bianco Lasa Covelano Vena Oro

Caratteristiche di tutte le varianti

/ materiale: marmo
/ rimovibile

/ Dal momento che il marmo è un materiale
naturale, ogni pezzo è unico e le venature
possono variare

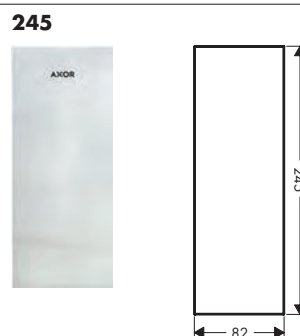
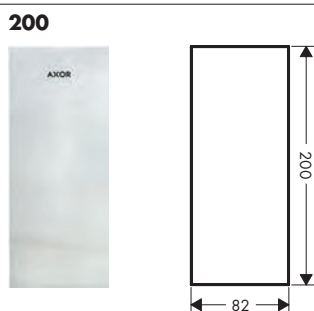
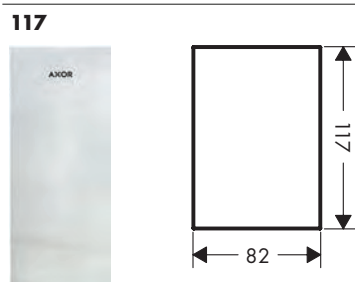

Panoramica delle varianti

lunghezza (mm)	Finitura	Art. Nr.	Euro
117	● Marmo Bianco Lasa Covelano Vena Oro	47911000	391,50
200	● Marmo Bianco Lasa Covelano Vena Oro	47909000	391,50
245	● Marmo Bianco Lasa Covelano Vena Oro	47910000	508,90

Rivestimenti in marmo Nero Marquina

Caratteristiche di tutte le varianti

/ materiale: marmo
/ rimovibile

/ Dal momento che il marmo è un materiale
naturale, ogni pezzo è unico e le venature
possono variare

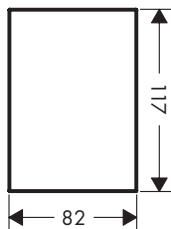
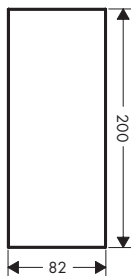
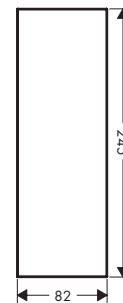
Rivestimenti in marmo Nero Marquina
117

200

245

Panoramica delle varianti

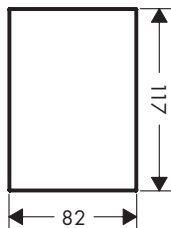
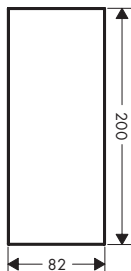
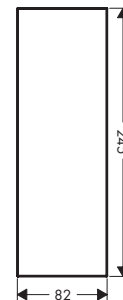
	lunghezza (mm)	Finitura	Art. Nr.	Euro
	117	● Marmo Nero Marquina	47915000	391,50
	200	● Marmo Nero Marquina	47913000	391,50
	245	● Marmo Nero Marquina	47914000	508,90

Rivestimenti in pelle
Caratteristiche di tutte le varianti

/ materiale: pelle
/ rimovibile

117

200

245

Panoramica delle varianti

	lunghezza (mm)	Finitura	Art. Nr.	Euro
	117	● Pelle	47918000	391,50
	200	● Pelle	47916000	391,50
	245	● Pelle	47917000	508,90

Piastre di montaggio
Caratteristiche di tutte le varianti

/ la piastra di montaggio è necessaria per fissare singoli accessori ai prodotti AXOR MyEdition che ne sono sprovvisti

/ spessore del materiale: si raccomandano 3-5mm
/ materiale: acciaio inox

/ per il posizionamento corretto del materiale personalizzato sulla piastra di montaggio fare riferimento al modello AXOR MyEdition corrispondente

/ rimovibile

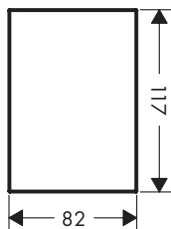
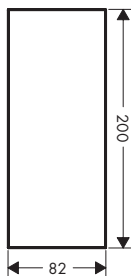
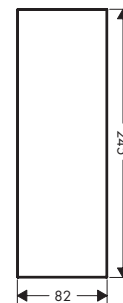

/ con guarnizione in gomma per la massima aderenza

/ non incluso: materiale personalizzato, colla

117

200

245

Panoramica delle varianti

	lunghezza (mm)	Art. Nr.	Euro
	117	47923000	27,60
	200	47921000	31,50
	245	47922000	35,30

⚠️ Parti obbligatorie		Per	Art. Nr.	Euro
	Dima di montaggio 117	47923XXX	47924000	39,50
	Dima di montaggio 200	47921XXX	47925000	47,30
	Dima di montaggio 245	47922XXX	47926000	54,90

Dima di montaggio 117

Caratteristiche

/ per il corretto posizionamento durante l'incollaggio del rivestimento personalizzato sulla piastra di installazione di AXOR MyEdition

#47923000
/ la dima per l'installazione può essere riutilizzata svariate volte

/ non incluso: materiale personalizzato, colla



Art. Nr.	Euro
47924000	39,50

Dima di montaggio 200

Caratteristiche

/ per il corretto posizionamento durante l'incollaggio del rivestimento personalizzato sulla piastra di installazione di AXOR MyEdition

#47922000
/ la dima per l'installazione può essere riutilizzata svariate volte

/ non incluso: materiale personalizzato, colla



Art. Nr.	Euro
47925000	47,30

Dima di montaggio 245

Caratteristiche

/ per il corretto posizionamento durante l'incollaggio del rivestimento personalizzato sulla piastra di installazione di AXOR MyEdition

#47922000
/ la dima per l'installazione può essere riutilizzata svariate volte

/ non incluso: materiale personalizzato, colla



Art. Nr.	Euro
47926000	54,90



AXOR Universal
Rectangular Accessori

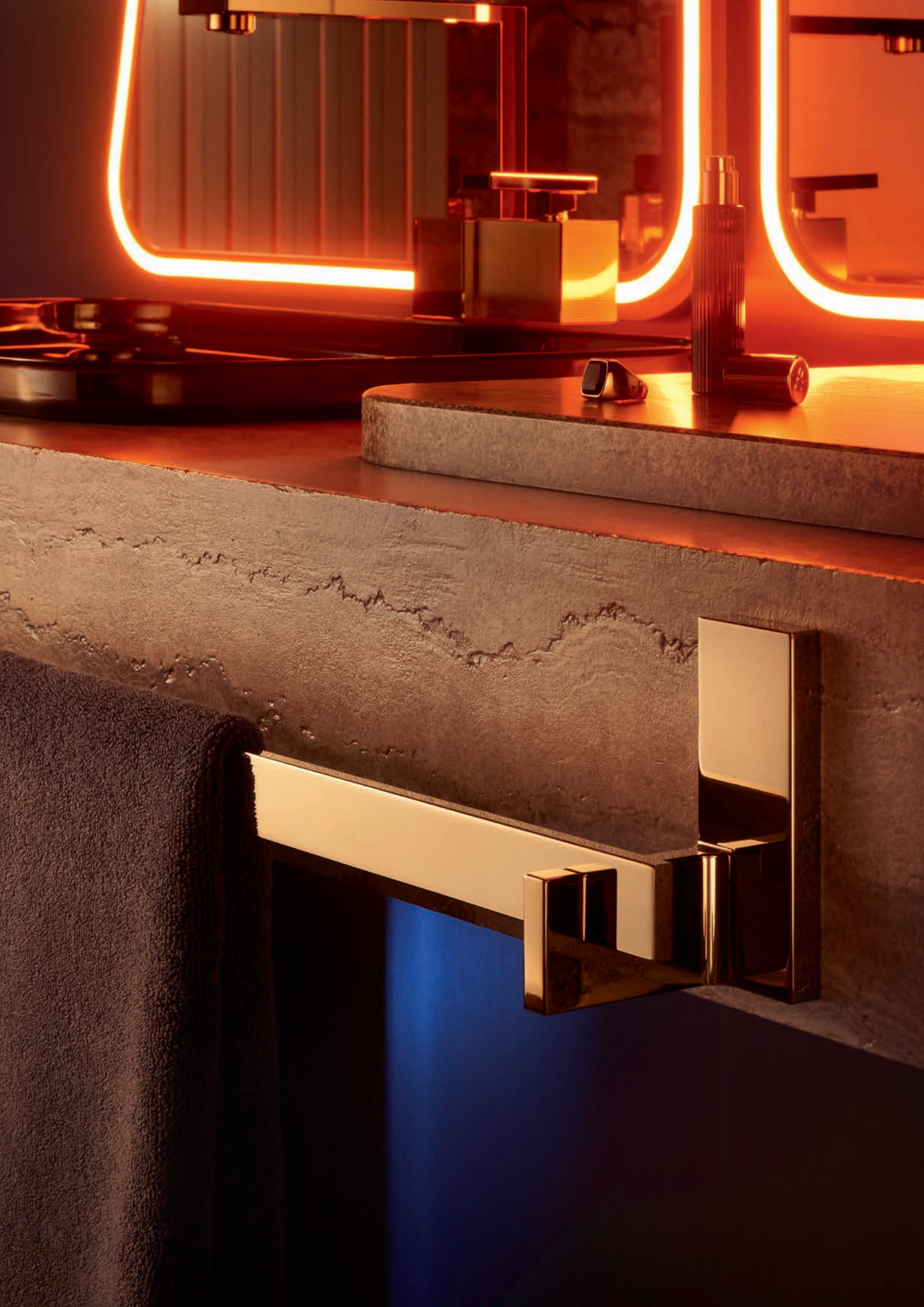

AXOR Universal Rectangular Accessori

L'avanguardia nei dettagli.

Anche i più piccoli dettagli lasciano trasparire qualcosa della nostra personalità. Per gli individualisti, gli accessori sono tutt'altro che un aspetto secondario. Sono quel qualcosa in più. I nuovi AXOR Universal Rectangular Accessoires, sviluppati in collaborazione con Philippe Starck, sono il completamento ideale di ogni collezione AXOR dalle forme cubiche o geometriche. Il loro design chiaro e senza fronzoli non è mai al centro della scena, ma pone nel bagno accenti sobri e pregiati. L'ampia gamma di prodotti comprende uno specchio da rasatura, un distributore di sapone, porta carta igienica e una varietà di portasciugamani.

Design: Philippe Starck

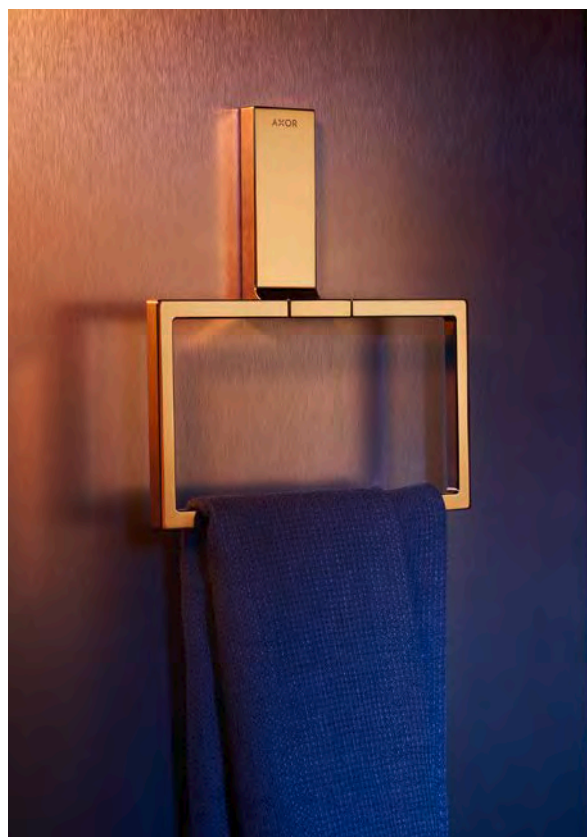

Gli AXOR Universal Rectangular Accessori, qui nella finitura Oro Lucido, diventano la preziosa attrazione di un design emblema dell'espressività.

AXOR Universal Rectangular Accessori

Bicchieri porta spazzolino

Caratteristiche

/ a parete
/ materiale: vetro
/ materiale supporto: metallo

/ con materiale di montaggio
/ fissaggio nascosto
/ distanza tra i fori: 35 mm

/ diametro foro per maniglia: 6 mm

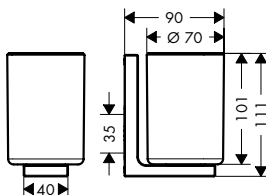

Finitura	Art. Nr.	Euro
Cromo	42604000	224,70
Bronzo Spazzolato	42604140	337,10
Cromo Nero Spazzolato	42604340	337,10
Nero Opaco	42604670	323,60
Nickel Spazzolato	42604820	337,10
Oro Lucido	42604990	337,10
AXOR FinishPlus*	42604XXX	337,10

Piatto porta sapone

Caratteristiche

/ a parete
/ materiale mensola: vetro
/ materiale supporto: metallo

/ con materiale di montaggio
/ fissaggio nascosto
/ distanza tra i fori: 35 mm

/ diametro foro per maniglia: 6 mm

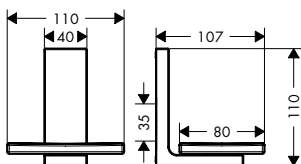

Finitura	Art. Nr.	Euro
Cromo	42605000	179,80
Bronzo Spazzolato	42605140	269,70
Cromo Nero Spazzolato	42605340	269,70
Nero Opaco	42605670	258,90
Nickel Spazzolato	42605820	269,70
Oro Lucido	42605990	269,70
AXOR FinishPlus*	42605XXX	269,70

Dispenser sapone liquido

Caratteristiche

/ a parete
/ materiale supporto: metallo
/ materiale del contenitore: plastica
/ tipo di sapone: sapone liquido

/ capacità di riempimento 600 ml
/ quantità dosaggio 0,5 ml
/ con materiale di montaggio
/ distanza tra i fori: 35 mm

/ diametro foro per maniglia: 6 mm
/ adatto per la doccia

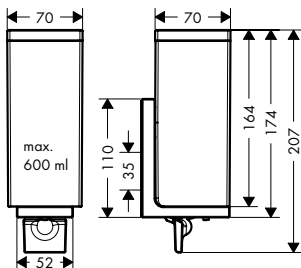

Finitura	Art. Nr.	Euro
Cromo	42610000	247,20
Bronzo Spazzolato	42610140	370,80
Cromo Nero Spazzolato	42610340	370,80
Nero Opaco	42610670	356,00
Nickel Spazzolato	42610820	370,80
Oro Lucido	42610990	370,80
AXOR FinishPlus*	42610XXX	370,80

Maniglia

Caratteristiche

/ a parete
/ materiale: metallo
/ lunghezza: 340 mm

/ con materiale di montaggio
/ fissaggio nascosto
/ distanza tra i fori: 300 mm

/ diametro foro per maniglia: 6 mm
/ adatto per la doccia

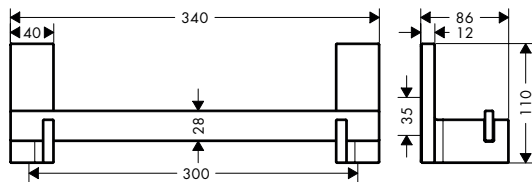

Finitura	Art. Nr.	Euro
Cromo	42613000	269,60
Bronzo Spazzolato	42613140	404,40
Cromo Nero Spazzolato	42613340	404,40
Nero Opaco	42613670	388,30
Nickel Spazzolato	42613820	404,40
Oro Lucido	42613990	404,40
AXOR FinishPlus*	42613XXX	404,40

Maniglia per box doccia

Caratteristiche

/ materiale: metallo
/ materiale supporto: metallo

/ con materiale di montaggio
/ spessore del vetro: 6 - 12 mm

/ diametro foro per maniglia: 6 mm
/ fissaggio nascosto

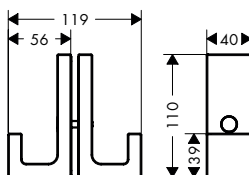

Finitura	Art. Nr.	Euro
Cromo	42639000	235,90
Bronzo Spazzolato	42639140	353,90
Cromo Nero Spazzolato	42639340	353,90
Nero Opaco	42639670	339,80
Nickel Spazzolato	42639820	353,90
Oro Lucido	42639990	353,90
AXOR FinishPlus*	42639XXX	353,90

*Per ulteriori informazioni, si prega di fare riferimento alla panoramica "finiture speciali" (pag 4)

Caratteristiche di tutte le varianti

/ a parete
/ materiale: metallo

/ con materiale di montaggio
/ diametro foro per maniglia: 6 mm

600/800

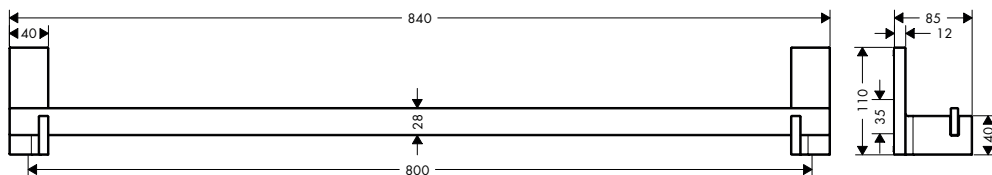
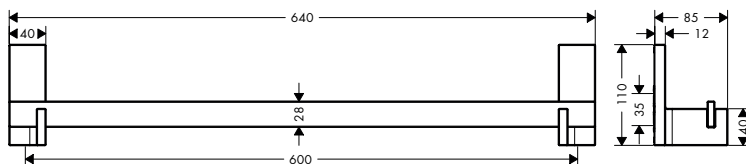

Panoramica delle varianti

dimensioni prodotto (mm)	Finitura	Art. Nr.	Euro
600	Cromo	42661000	314,60
	Bronzo Spazzolato	42661140	471,90
	Cromo Nero Spazzolato	42661340	471,90
	Nero Opaco	42661670	453,00
	Nickel Spazzolato	42661820	471,90
	Oro Lucido	42661990	471,90
	AXOR FinishPlus*	42661XXX	471,90
	800	Cromo	42683000
Bronzo Spazzolato		42683140	539,30
Cromo Nero Spazzolato		42683340	539,30
Nero Opaco		42683670	517,80
Nickel Spazzolato		42683820	539,30
Oro Lucido		42683990	539,30
AXOR FinishPlus*		42683XXX	539,30

Porta asciugamani

Caratteristiche di tutte le varianti

/ a parete
/ materiale: metallo
/ fisso

/ lunghezza: 380 mm
/ con materiale di montaggio
/ distanza tra i fori: 35 mm

/ diametro foro per maniglia: 6 mm
/ fissaggio nascosto

singolo

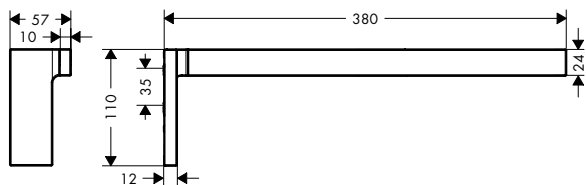

doppio

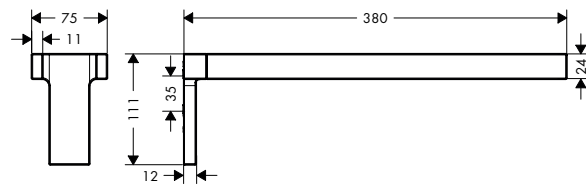

Panoramica delle varianti

numero di supporti	Finitura	Art. Nr.	Euro	
1 porta asciugamano	● Cromo	42626000	213,50	
	● Bronzo Spazzolato	42626140	320,30	
	● Cromo Nero Spazzolato	42626340	320,30	
	● Nero Opaco	42626670	307,40	
	● Nickel Spazzolato	42626820	320,30	
	● Oro Lucido	42626990	320,30	
	● AXOR FinishPlus*	42626XXX	320,30	
	2 porta asciugamano	● Cromo	42622000	325,80
		● Bronzo Spazzolato	42622140	488,70
● Cromo Nero Spazzolato		42622340	488,70	
● Nero Opaco		42622670	469,20	
● Nickel Spazzolato		42622820	488,70	
● Oro Lucido		42622990	488,70	
● AXOR FinishPlus*		42622XXX	488,70	

Porta asciugamano ad anello

Caratteristiche

/ a parete
/ materiale: metallo
/ orientabile

/ con materiale di montaggio
/ fissaggio nascosto
/ distanza tra i fori: 35 mm

/ diametro foro per maniglia: 6 mm

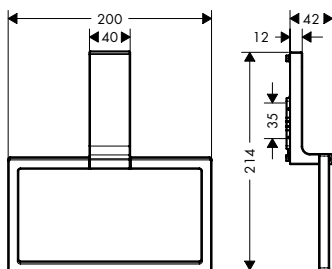

Finitura	Art. Nr.	Euro
● Cromo	42623000	202,20
● Bronzo Spazzolato	42623140	303,30
● Cromo Nero Spazzolato	42623340	303,30
● Nero Opaco	42623670	291,20
● Nickel Spazzolato	42623820	303,30
● Oro Lucido	42623990	303,30
● AXOR FinishPlus*	42623XXX	303,30

*Per ulteriori informazioni, si prega di fare riferimento alla panoramica "finiture speciali" (pag 4)

Gancio porta asciugamano

Caratteristiche

/ a parete
/ materiale: metallo

/ con materiale di montaggio
/ fissaggio nascosto

/ distanza tra i fori: 35 mm
/ diametro foro per maniglia: 6 mm

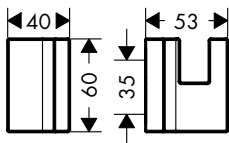

Finitura	Art. Nr.	Euro
Cromo	42611000	61,80
Bronzo Spazzolato	42611140	92,70
Cromo Nero Spazzolato	42611340	92,70
Nero Opaco	42611670	89,00
Nickel Spazzolato	42611820	92,70
Oro Lucido	42611990	92,70
AXOR FinishPlus*	42611XXX	92,70

Mensola 300

Caratteristiche

/ a parete
/ materiale mensola: metallo
/ lunghezza: 300 mm

/ con materiale di montaggio
/ fissaggio nascosto
/ distanza tra i fori: 200 mm

/ diametro foro per maniglia: 6 mm
/ adatto per la doccia

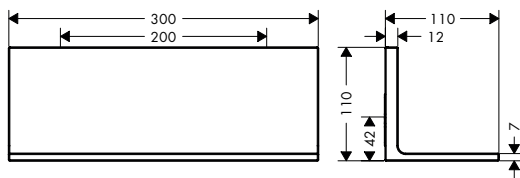

Finitura	Art. Nr.	Euro
Cromo	42644000	393,20
Bronzo Spazzolato	42644140	589,80
Cromo Nero Spazzolato	42644340	589,80
Nero Opaco	42644670	566,20
Nickel Spazzolato	42644820	589,80
Oro Lucido	42644990	589,80
AXOR FinishPlus*	42644XXX	589,80

Porta rotolo

Caratteristiche di tutte le varianti

/ a parete
/ materiale: metallo

/ con materiale di montaggio
/ fissaggio nascosto

/ distanza tra i fori: 35 mm
/ diametro foro per maniglia: 6 mm

singolo

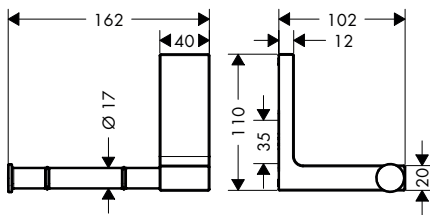

doppio

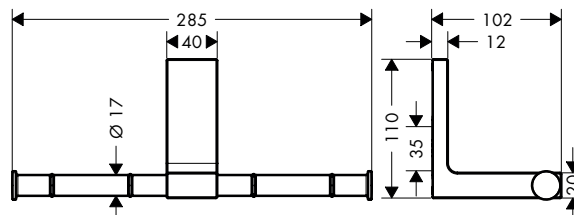

Panoramica delle varianti

versione	Finitura	Art. Nr.	Euro	
singolo	Cromo	42656000	163,00	
	Bronzo Spazzolato	42656140	244,50	
	Cromo Nero Spazzolato	42656340	244,50	
	Nero Opaco	42656670	234,60	
	Nickel Spazzolato	42656820	244,50	
	Oro Lucido	42656990	244,50	
	AXOR FinishPlus*	42656XXX	244,50	
	doppio	Cromo	42657000	213,50
		Bronzo Spazzolato	42657140	320,30
Cromo Nero Spazzolato		42657340	320,30	
Nero Opaco		42657670	307,40	
Nickel Spazzolato		42657820	320,30	
Oro Lucido		42657990	320,30	
AXOR FinishPlus*		42657XXX	320,30	

*Per ulteriori informazioni, si prega di fare riferimento alla panoramica "finiture speciali" (pag 4)

AXOR Universal Rectangular Accessori

Porta rotolo di riserva

Caratteristiche

/ a parete
/ materiale: metallo

/ con materiale di montaggio
/ fissaggio nascosto

/ distanza tra i fori: 35 mm
/ diametro foro per maniglia: 6 mm

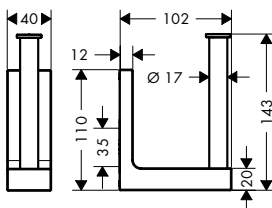

Finitura	Art. Nr.	Euro
Cromo	42654000	163,00
Bronzo Spazzolato	42654140	244,50
Cromo Nero Spazzolato	42654340	244,50
Nero Opaco	42654670	234,60
Nickel Spazzolato	42654820	244,50
Oro Lucido	42654990	244,50
AXOR FinishPlus*	42654XXX	244,50

Porta spazzola WC a parete

Caratteristiche

/ a parete
/ materiale: metallo
/ con coperchio

/ con materiale di montaggio
/ fissaggio nascosto
/ distanza tra i fori 35 mm

/ diametro foro per maniglia: 6 mm

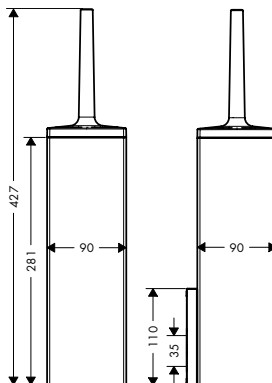

Finitura	Art. Nr.	Euro
Cromo	42655000	269,60
Bronzo Spazzolato	42655140	404,40
Cromo Nero Spazzolato	42655340	404,40
Nero Opaco	42655670	388,30
Nickel Spazzolato	42655820	404,40
Oro Lucido	42655990	404,40
AXOR FinishPlus*	42655XXX	404,40

Specchio da rasatura

Caratteristiche

/ materiale: vetro a specchio
/ materiale telaio: metallo
/ lo specchio è inclinabile

/ ingrandimento: 1,7 volte
/ con materiale di montaggio
/ fissaggio nascosto

/ distanza tra i fori: 35 mm
/ diametro foro per maniglia: 6 mm
/ a parete

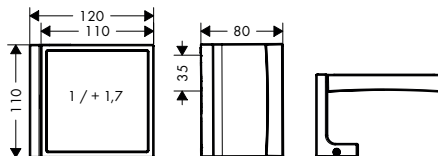

Finitura	Art. Nr.	Euro
Cromo	42649000	348,30
Bronzo Spazzolato	42649140	522,50
Cromo Nero Spazzolato	42649340	522,50
Nero Opaco	42649670	501,60
Nickel Spazzolato	42649820	522,50
Oro Lucido	42649990	522,50
AXOR FinishPlus*	42649XXX	522,50

Publisher:
AXOR / Hansgrohe SE

Photography:
Bohmann Sjöstrand
Uli Maier
Markus Wendler

In questo listino sono riportati i prezzi consigliati di vendita al pubblico, al netto di IVA. Salvo errori ed omissioni, il presente listino prezzi annulla tutte le quotazioni precedenti. Le misure sui disegni tecnici sono espresse in millimetri. Tutti i prodotti sono soggetti alla disponibilità, che può essere compromessa temporaneamente a causa di problemi di approvvigionamento dei materiali, interruzioni della catena di consegna o altri eventi di forza maggiore. Contattateci per maggiori dettagli.

AXOR/Hansgrohe S.r.l.
Corso Trieste, 170
10024 Moncalieri (TO)
Italia
info@axor-design.com

AXOR-DESIGN.COM

AXOR Catalisino Prodotti Novità 2023, assortimento bagno e cucina IT - Codice catalisino 52050697
Con la riserva di modifiche tecniche, nonché diversità cromatiche per motivi relativi alla tecnica di stampa.