

# 施工説明書兼取扱説明書

保証書付

この度は、ハンスグロエ製品をお求めいただきまして、誠にありがとうございます。  
この説明書は保証書付きですので、お読みになりました後もすぐ取り出せる場所に  
大切に保管してください。

## アクセサリー（アクサーユニバーサル）

安全上の注意.....2

製品別目次.....4

施工方法.....12

アフターサービス.....38

保証書.....裏表紙

お問合せ先.....裏表紙

初めに

施工方法

こんな時は





### 工事店様へのお願い

- 貴店名ならびに取付日を保証書にご記入の上、お客様にお渡しください。  
取り付け後は、お客様にご使用方法及びお手入れ方法を十分にご説明ください。  
また、定期的に交換が必要な部品があることをお客様に必ずお伝えください。







# 安全上の注意

- 施工前に、この「安全上の注意」を良くお読みのうえ、正しく施工してください。
- ここに示した注意事項は状況によって重大な結果に結びつく可能性があります。
- いずれも、安全に関する重要な内容を記載していますので、必ず守ってください。
- 施工完了後、正常に作動することを確認してください。お客様に引き渡すときは、取扱説明書にそって使用方法、お手入れの仕方を説明してください。
- この施工説明書兼取扱説明書は、お客様で保管頂くように依頼してください。

## 記号の説明

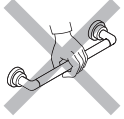
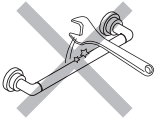
 <b>注意!</b>	<b>危険、注意</b> この指示を無視して誤った取り扱いをすると、傷害または、物的損害が発生する可能性があることを示しています。
	<b>禁止行為</b> 該当する行為が禁止行為であることを示しています。
	<b>分解禁止</b> 分解禁止を意味します。
	<b>接触禁止</b> 該当する部品や部分に触れてはいけないことを示しています。
	<b>指示（重要）</b> 該当する行為が記載されている指示に従って行われなければならないことを示しています。

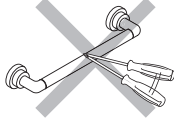
# 必ずお守りください

危険、注意	
 <b>注意!</b>	<ul style="list-style-type: none"><li>※ ご使用者や他の人々への危害や財産への損害を未然に防止するために、下記の事項を厳守し、指示には必ず従ってください。</li><li>※ 浴室内で使用しないでください。</li></ul>
	<b>禁止行為</b>
	<p>製品用途以外の目的で使用しないでください。 破損し、損害発生のおそれがあります。</p> 
	<p>製品に強い力や衝撃を与えないでください。 破損し、損害発生のおそれがあります。</p> 
	<b>分解禁止</b>
	<p>施工説明書兼取扱説明書に記載された項目以外は、分解・改造しないでください。 破損し、やけど、けが、水漏れなどの損害発生のおそれがあります。</p> 
	<b>指示 (重要)</b>
	<p>樹脂プラグを使用しないで製品を壁面に固定する際には、同梱の固定用ビス <math>\Phi 4 \times 60\text{mm}</math> が抜けたり緩むことのないよう、有効ネジ部 (ネジかかり代) 40mm を確保できる木等の補強材にて、壁に補強を施してください。</p> 

# 製品別目次

個々の製品の部品リスト / 部品図、施工完了図については、それぞれのページを参照ください。

## アクサユニバーサル

シングルフック



製品品番	42801xxx
部品リスト 完成図	P6 P6

シェルフ

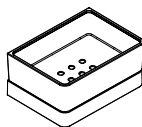

製品品番	42802xxx
部品リスト 完成図	P6 P6

ソープディッシュ

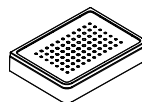

製品品番	42803xxx
部品リスト 完成図	P7 P7

シェルフ兼ソープディスペンサー

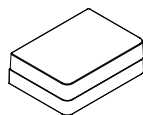

製品品番	42819xxx
部品リスト 完成図	P7 P7

ダブルタオルハンガー

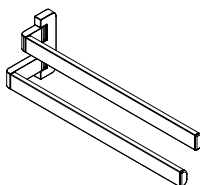

製品品番	42821xxx
部品リスト 完成図	P8 P8

レール / タオルバー

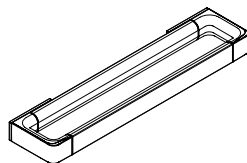

製品品番	42830xxx 42832xxx 42833xxx
部品リスト 完成図	P8 P8

トウスブラシホルダー

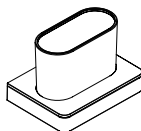

製品品番	42834xxx
部品リスト 完成図	P9 P9

トイレットブラシ&ホルダー

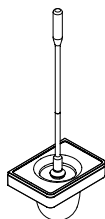

製品品番	42835xxx
部品リスト 完成図	P9 P9

ロールペーパーホルダー

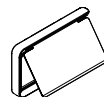

製品品番	42836xxx
部品リスト 完成図	P10 P10

## シェルフ

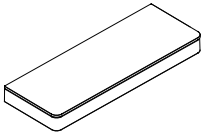

製品品番	42838xxx
部品リスト 完成図	P10 P10

## アダプターセット

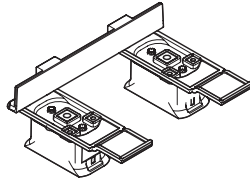

製品品番	42870xxx
部品リスト 完成図	P11 P11

## バスタオルシェルフ

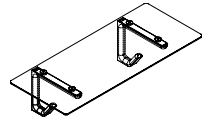

製品品番	42842xxx
部品リスト 完成図	P11 P11

# 部品図 / 部品リスト 完成図

製品品番：42801xxx

製品分解図

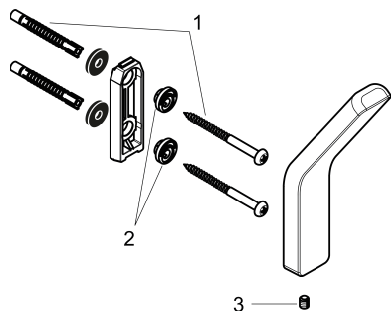

部品リスト

1	取付ビスセット	40915000
2	偏心ソケット	97604000
3	ビス	97672000

完成図

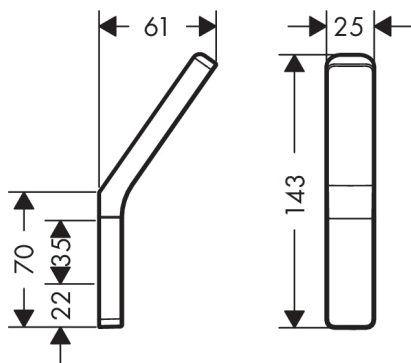

初めに

製品品番：42802xxx

製品分解図

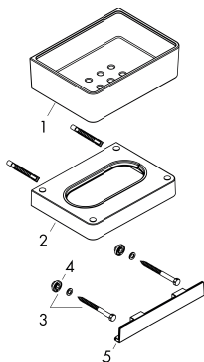

部品リスト

1	ソーフェイッシュ	92423000
2	サポート部品	92424000
3	偏心ソケット	97604000
4	取付ビスセット	92841000
5	カバー	92427000

完成図

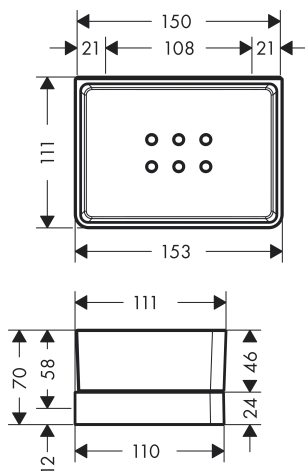

# 部品図 / 部品リスト 完成図

製品品番：42803xxx

製品分解図

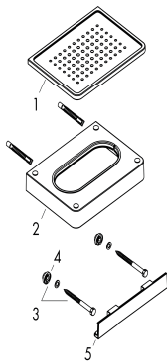

部品リスト

1	ソーブ置	92429000
2	サポート部品	92424000
3	取付ビスセット	92841000
4	偏心ソケット	97604000
5	カバー	92427000

完成図

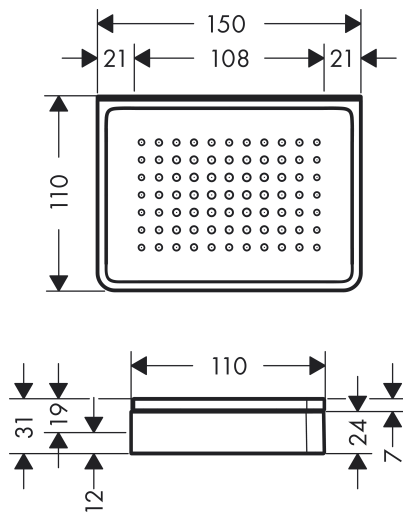

初めに

製品品番：42819xxx

製品分解図

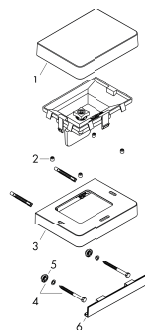

部品リスト

1	カバー	92428000
2	ネジカバー	96762000
3	サポート部品	92425000
4	取付ビスセット	92841000
5	偏心ソケット	97604000
6	カバー	92427000

完成図

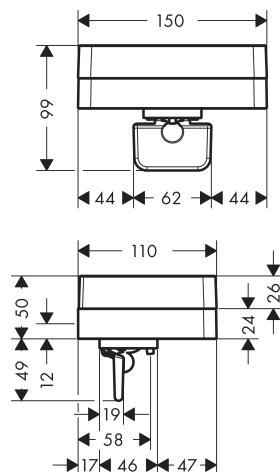

# 部品図 / 部品リスト 完成図

製品品番：42821xxx

製品分解図

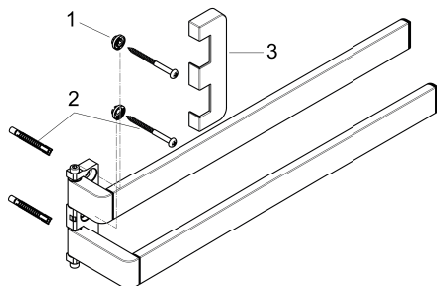

部品リスト

1	偏心ソケット	97604000
2	取付ビスセット	40915000
3	カバー	92432000

完成図

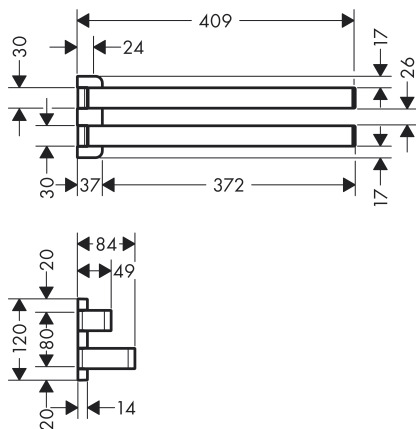

製品品番：42830xxx、42832xxx、42833xxx

製品分解図

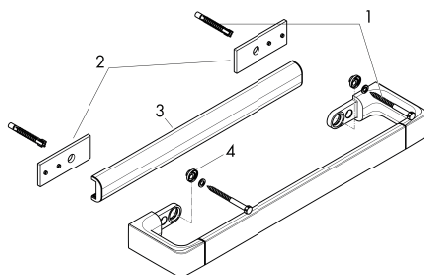

部品リスト

1	取付ビスセット	92841000
2	タイル対応ディスク	92406000
3	カバー	92433000
4	偏心ソケット	97604000

完成図

42830xxx

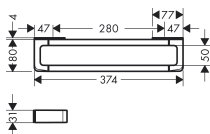

42832xxx

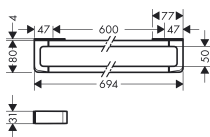

42833xxx

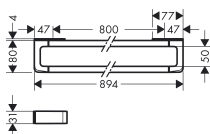



# 部品図 / 部品リスト 完成図

製品品番：42834xxx

## 製品分解図

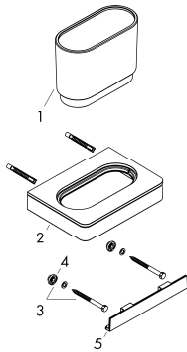

## 部品リスト

1	タンブラー	92436000
2	サポート部品	92458000
3	取付ビスセット	92841000
4	偏心ソケット	97604000
5	カバー	92427000

## 完成図

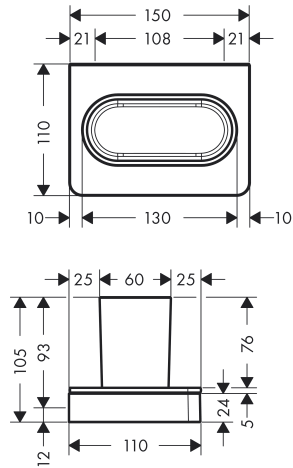

初めに

製品品番：42835xxx

## 製品分解図

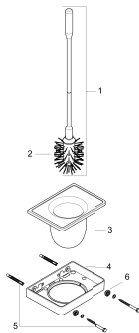

## 部品リスト

1	スティックブラシ	92439000
2	WC ブラシ	40088000
3	カップ	92438000
4	サポート部品	92426000
5	取付ビスセット	92841000
6	偏心ソケット	97604000

## 完成図

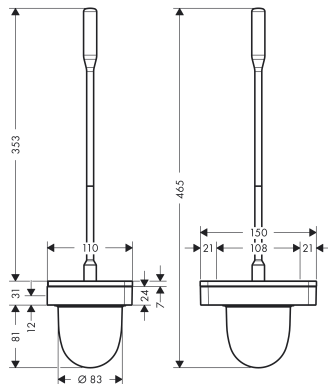

# 部品図 / 部品リスト 完成図

製品品番：42836xxx

製品分解図

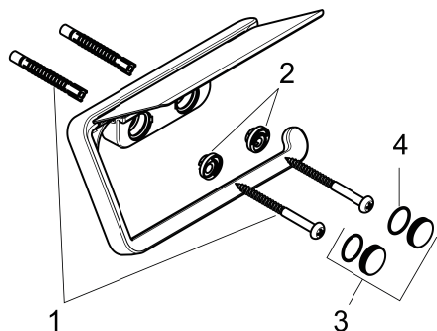

部品リスト

1	取付ビスセット	40915000
2	偏心ソケット	97604000
3	カバーセット	92437000
4	O-リング (13 × 1.5)	98475000

完成図

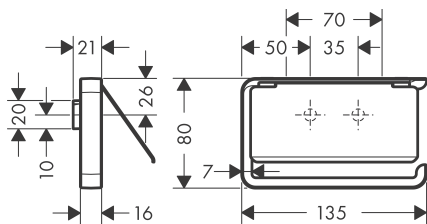

初めに

製品品番：42838xxx

製品分解図

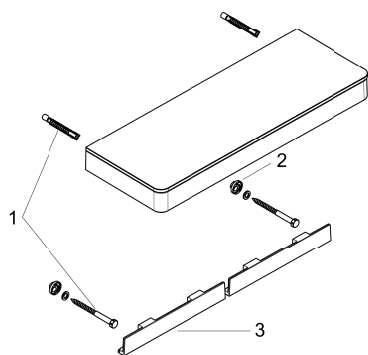

部品リスト

1	取付ビスセット	92841000
2	偏心ソケット	97604000
3	カバー	92427000

完成図

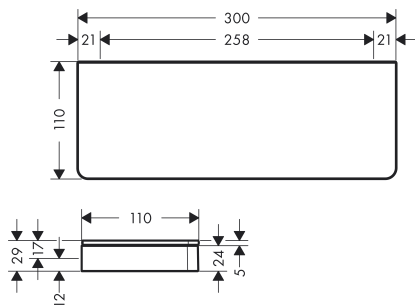

# 部品図 / 部品リスト 完成図

製品品番：42870xxx

製品分解図

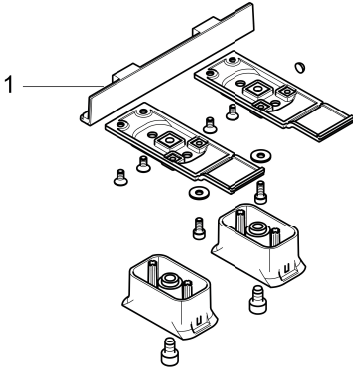

部品リスト

カバー	92464000
-----	----------

完成図

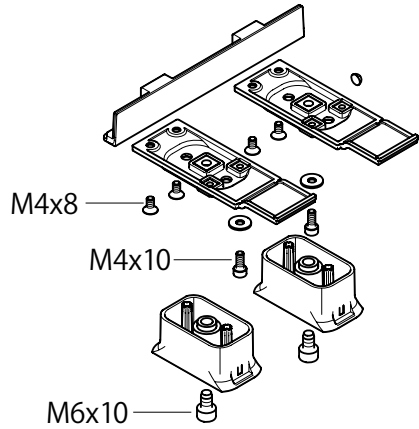

初めに

製品品番：42842xxx

製品分解図

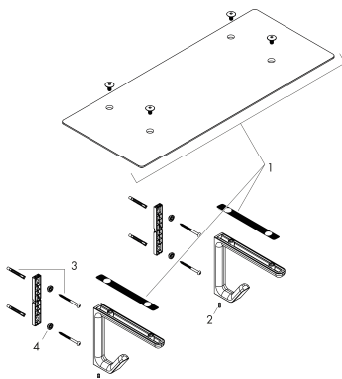

部品リスト

1	カバー	93219000
2	ビス	97672000
3	取付ビスセット	40915000
4	偏心ソケット	97604000

完成図

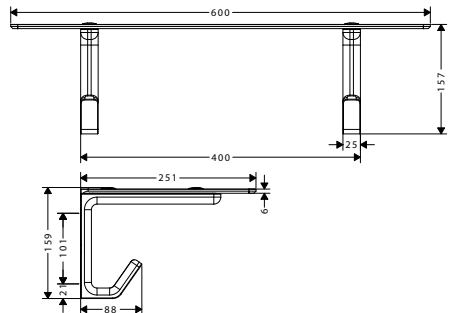

# 施工手順

製品品番：42801xxx

- ① サポート部品を用いて取付用穴を印してください。

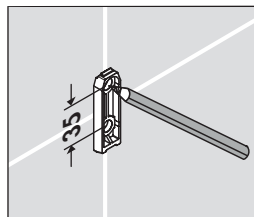

- ② 取付壁面に取付用穴を  $\varnothing 6\text{mm}$  のドリルで開けてください。

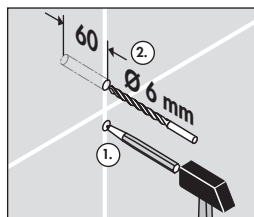

- ③ 取付用穴周囲を止水処理（コーキング等）してください。  
サポート部品を取付けてください。

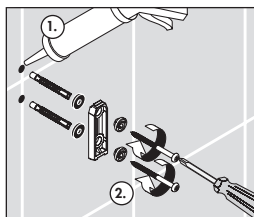

- ④ 偏心ソケットを回して垂直に調整してください。

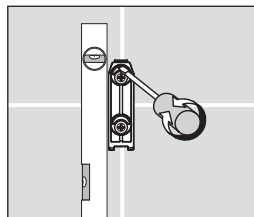

- ⑤ 本体をサポート部品にはめ込み下から六角レンチ 2.5mm にてビスを締め込んでください。

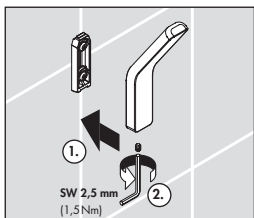

# 共通施工手順

製品品番：42802xxx、42803xxx、42834xxx、42835xxx

- ① サポート部品を用いて、取付用穴を印してください。

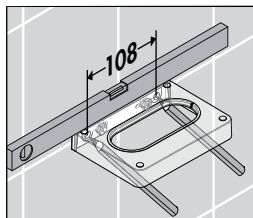

- ② 取付壁面に取付用穴を  $\phi 6\text{mm}$  のドリルで開けてください。

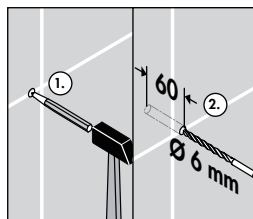

- ③ 取付用穴周囲を止水処理（コーキング等）してください。  
サポート部品を取付けてください。

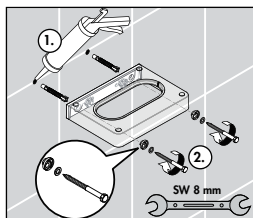

- ④ 偏心ソケットを回して水平に調整してください。

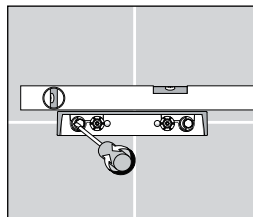

- ⑤ カバーを取付け、本体をサポート部品にはめ込んでください。

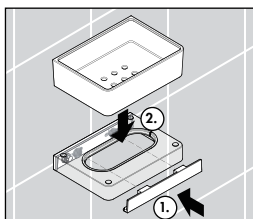

# 施工手順

製品品番：42819xxx

- ① サポート部品を用いて、取付用穴を印してください。

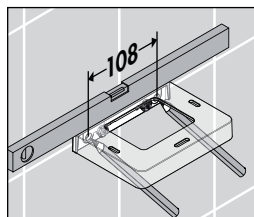

- ② 取付壁面に取付用穴を  $\varnothing 6\text{mm}$  のドリルで開けてください。

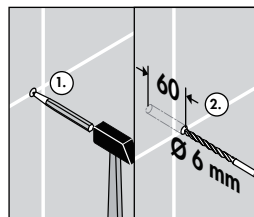

- ③ 取付用穴周囲を止水処理（コーキング等）してください。  
サポート部品を取付けてください。

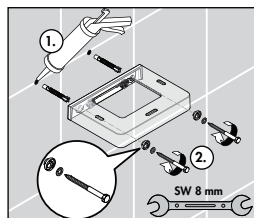

- ④ 偏心ソケットを回して水平に調整してください。

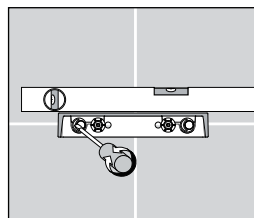

- ⑤ カバーを取付けてください。

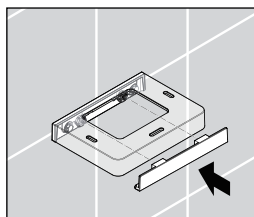

- ⑥取付部品 3 ヶ所にソープディッシュを差し込んでください。

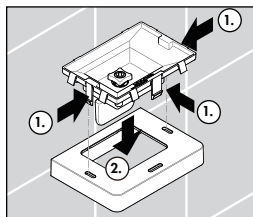

- ⑦本体カバーを取付けてください。  
操作レバーの作動を確認ください。

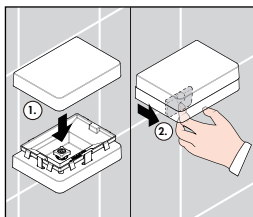

# 施工手順

製品品番：42821xxx

※タオルハンガーを取付ける際、下図の様に取付位置の寸法確認をしてください。

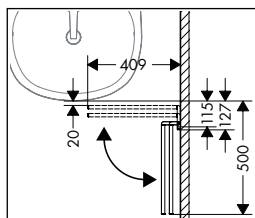
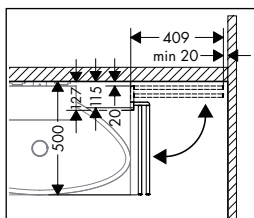
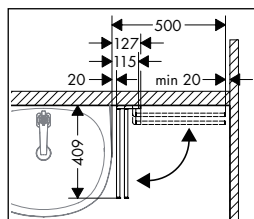
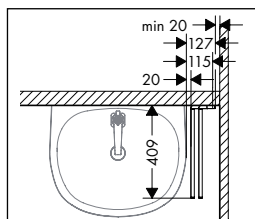
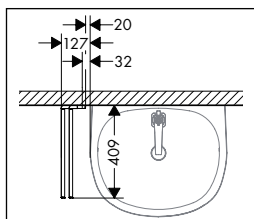
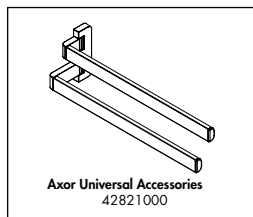



①取付用穴を印してください。

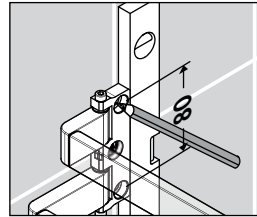

②取付壁面に取付用穴を  $\phi 6\text{mm}$  のドリルで開けてください。

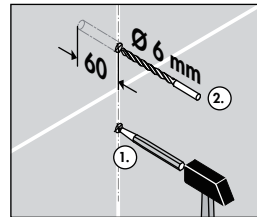

③取付用穴周囲を止水処理（コーキング等）してください。  
本体を取付けてください。

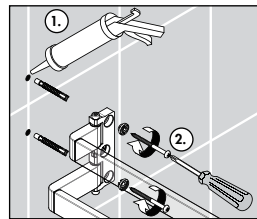

④偏心ソケットを回して垂直を調整してください。

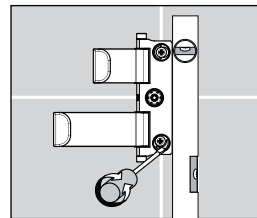

⑤カバーをはめ込んでください。

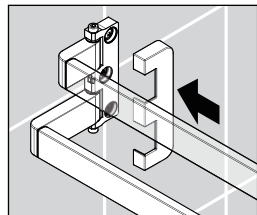

# 共通施工手順

製品品番：42830xxx、42832xxx、42833xxx

- ① 本体からカバーを外してください。  
本体サイドのロゴマークの方向を確認ください。

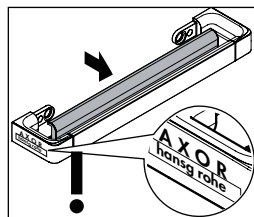

- ② 仮止部品を本体にはめ込んでください。

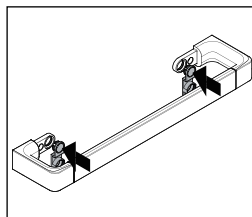

- ③ カバーを仮止部品にはめ込んでください。

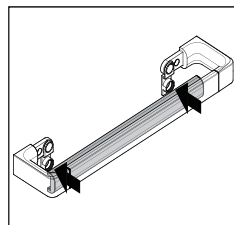

- ・ カバーは隙間の無い様に調整してください。

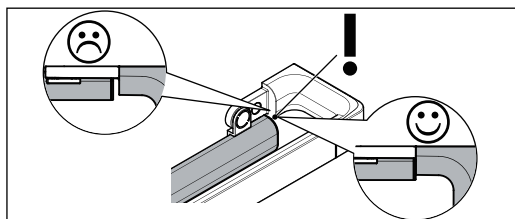

④取付用穴を印してください。

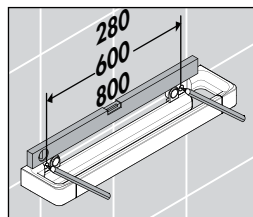

⑤取付壁面に取付用穴を  $\phi 6\text{mm}$  のドリルで開けてください。

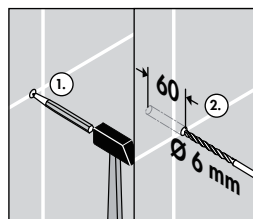

⑥取付用穴周囲を止水処理（コーキング等）してください。  
本体を取付けてください。

- 壁面が平滑の場合  
本体を直に取付けてください。

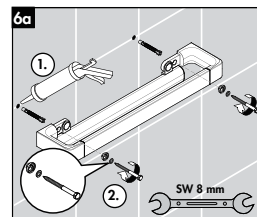
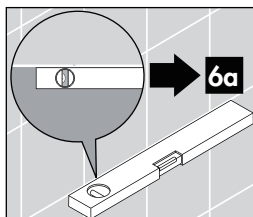

- 壁面が平滑で無い場合  
タイル対応ディスクを用いて本体を取付けてください。

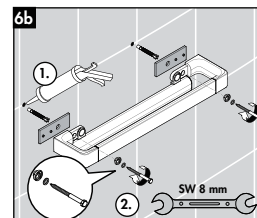
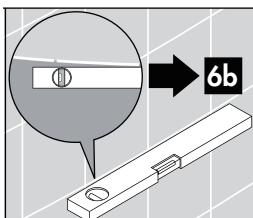

# 共通施工手順

⑦偏心ソケットを回してレベル調整してください。

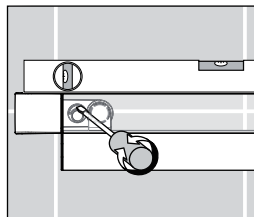

⑧カバー及び仮止部品を本体より外してください。

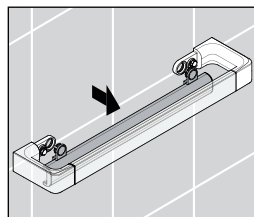

⑨カバーより仮止部品を外してください。

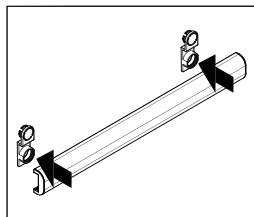

⑩本体にカバーをはめ込んでください。

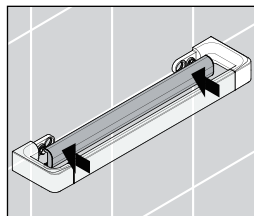

# 製品固有施工手順

製品品番：42830xxx、42832xxx、42833xxx

※扉に両サイドより取付ける場合

- ・扉の厚みは 6 ~ 12mm
- ・取付穴は  $\varnothing 6\text{mm}$
- ・取付金具は品番 42841xxx  
(別売) を使用

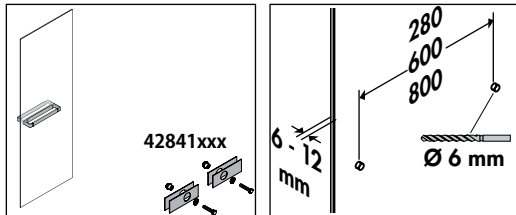

①カバーを外します。

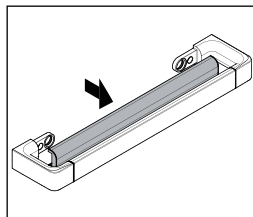

②取付金具の片面のシートをはがしてください。

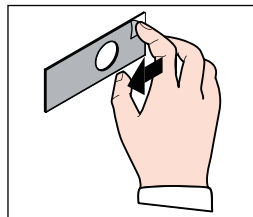

③本体に取付金具を貼り付けてください。

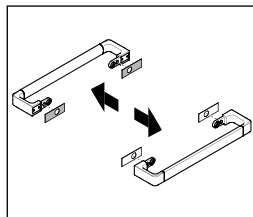

④取付金具の片面のシートをはがしてください。

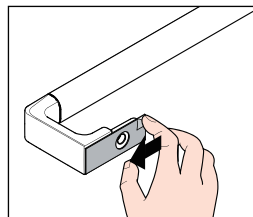

# 製品固有施工手順

⑤本体をボルトで取付けてください。

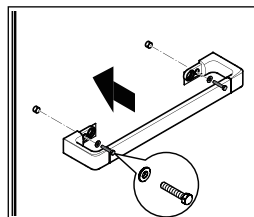

⑥ナットを取付けてください。

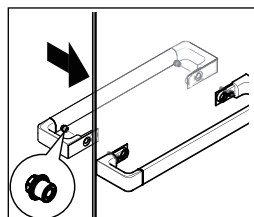

⑦六角スパナ 8mm で締め込んでください。

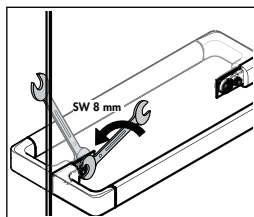

⑧カバーを取付けてください。

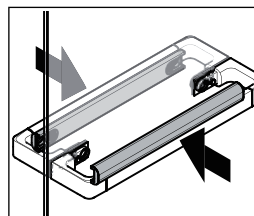

・ショートカバーを使用する場合  
品番：42871XXX（別売）をお使いください。

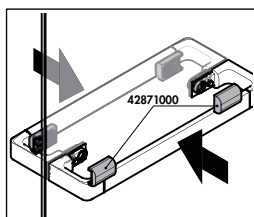

製品品番：42836xxx

※トイレトーパーをセットする方向を左右変更できます。

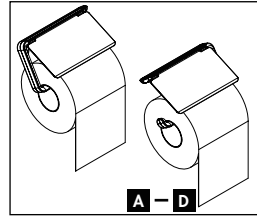

・六角レンチでビスを外し、ペーパーハンガーを取外してください。

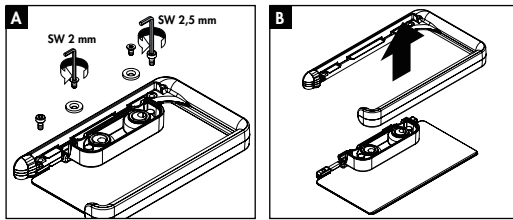

・ペーパーハンガーの向きを変え、六角レンチでペーパーハンガーをビスで取付けてください。

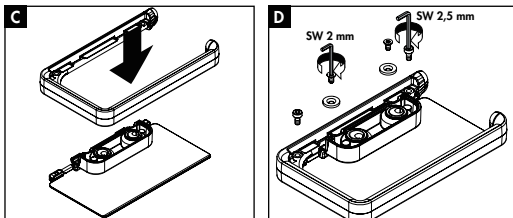

# 施工手順

- ①ホルダー本体を用いて、取付用穴を印してください。

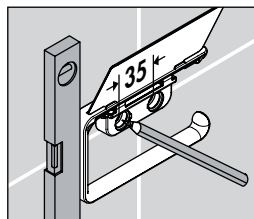

- ②取付壁面に取付用穴を  $\varnothing 6\text{mm}$  のドリルで開けてください。

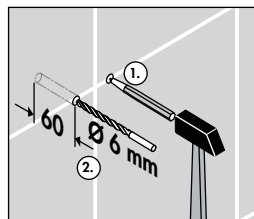

- ③取付用穴周囲を止水処理（コーキング等）してください。  
ホルダー本体を取付けてください。

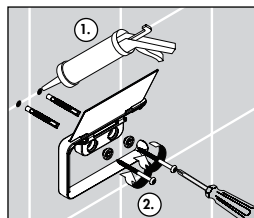

- ④偏心ソケットを回して垂直を調整してください。

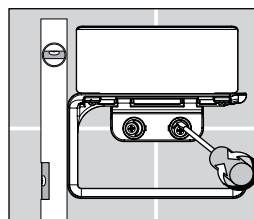

- ⑤カバーをはめ込んでください。

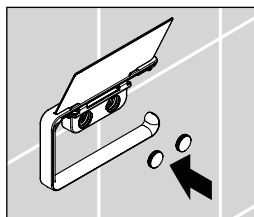



製品品番：42838xxx

- ①シェルフ本体を用いて、取付用穴を印してください。

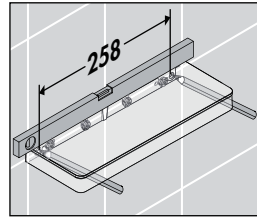

- ②取付壁面に取付用穴を  $\phi 6$ mm のドリルで開けてください。

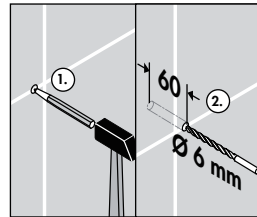

- ③取付用穴周囲を止水処理（コーキング等）してください。  
シェルフ本体を取付けてください。

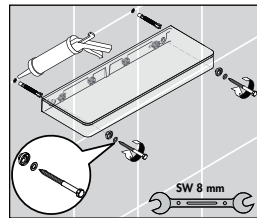

- ④偏心ソケットを回して水平を調整してください。

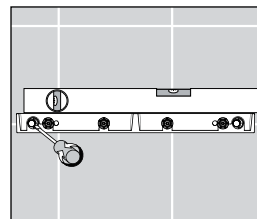

- ⑤カバーを取付けてください。

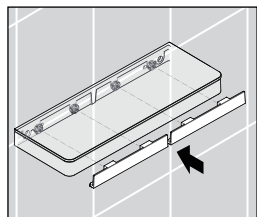

# 施工手順

製品品番：42842xxx

- ①取付用穴を印してください。  
水平を確認してください。

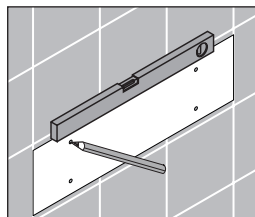

- ②取付壁面に取付用穴を  $\varnothing 6\text{mm}$  のドリルで開けてください。

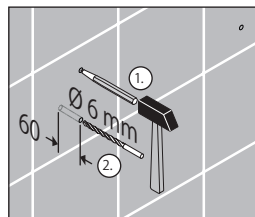

- ③取付用穴周囲を止水処理（コーキング等）してください。  
取付台を取付けてください。  
垂直になるように調整してください。

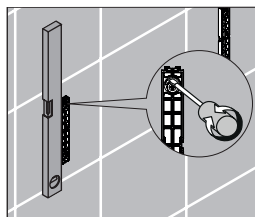
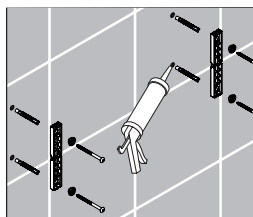

- ④シェルフ取付ブラケットをはめ込み、下からビスで取付けてください。

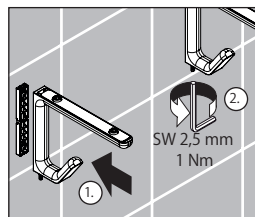

- ④シェルフを取付ブラケットに取付けてください。

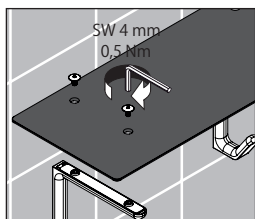

# 製品固有施工手順 **(A)**

- ① シェルフ (42838xxx) と レール / タオルバー (42830xxx、42832xxx、42833xxx) との組合せセット  
・ アダプターセット (42870xxx) を使用します。

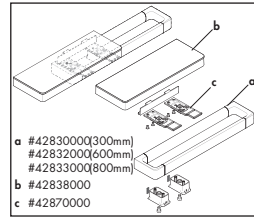

- ① シェルフのカバーを外してください。

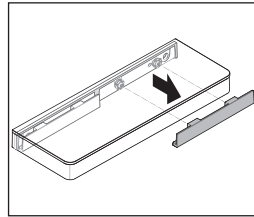

- ② アダプターセットのカバーをシェルフ本体に取付けてください。

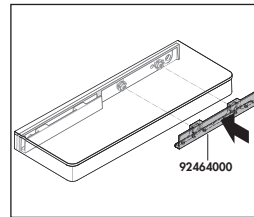

- ③ シェルフの裏側にアダプターセットの部品を六角レンチ 2.5mm で取付けてください。

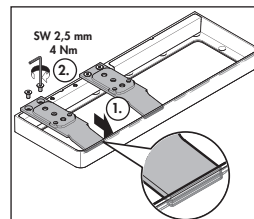

- ④ シェルフをレール / タオルバーにのせ、下からアダプターセットの部品を六角レンチ 5mm で取付けてください。  
・ アダプターセットの部品に同梱のクッションを貼り付けてください。

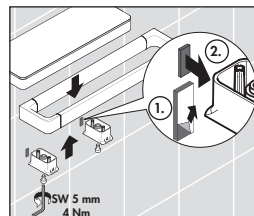

# 製品固有施工手順⑧

- ⑧シェルフ兼ソープディスペンサー（42819xxx）とレール/タオルバー（42830xxx、42832xxx、42833xxx）との組合せセット  
・アダプターセット（42870xxx）を使用します。

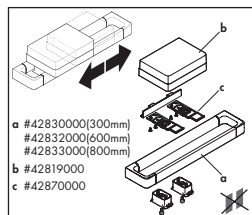

- ①シェルフ兼ソープディスペンサーサポート部品のカバーを外してください。  
アダプターセットのカバーを取付けてください。

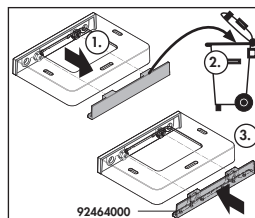

- ②シェルフ兼ソープディスペンサーサポート部品の裏側に、アダプターセットの部品を六角レンチ 2.5mm で取付けてください。

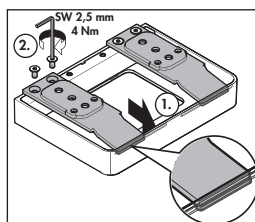

- ③ソープディッシュ及び本体カバーをサポート部品に取り付けてください。

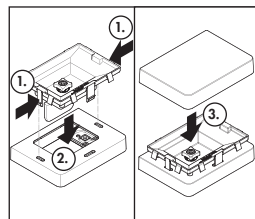

- ④シェルフ兼ソープディスペンサーをレール/タオルバーにのせ、下からアダプターセットの部品を六角レンチ 5mm で取付けてください。

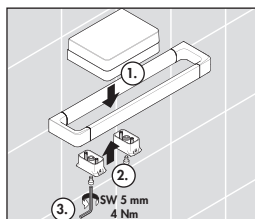

# 製品固有施工手順③

- ③シェルフ (42802xxx) とレール / タオルバー (42830xxx、42832xxx、42833xxx) との組合せセット  
・アダプターセット (42870xxx) を使用します。

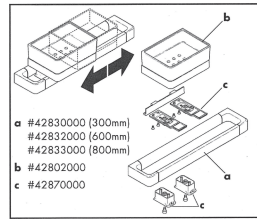

- ①シェルフサポート部品のカバーを外してください。  
アダプターセットのカバーを取付けてください。

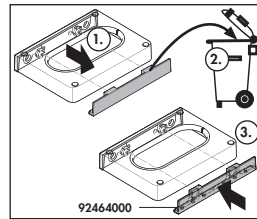

- ②シェルフサポート部品の裏側にアダプターセットの部品を六角レンチ 2.5mm で取付けてください。

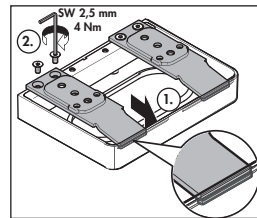

- ③シェルフ本体をサポート部品に取付けてください。

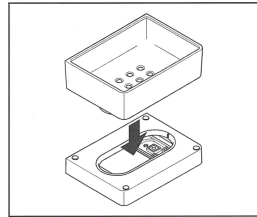

- ④シェルフ本体をレール / タオルバーにのせ、下からアダプターセットの部品を六角レンチ 5mm で取付けてください。

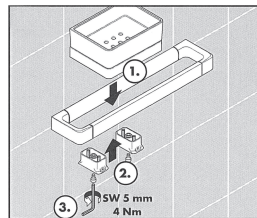

# 製品固有施工手順④

- ④ ロールペーパーホルダー（42836xxx）とソーブディッシュ（42803xxx）との組合せセット  
 ・アダプターセット（42870xxx）を使用します。

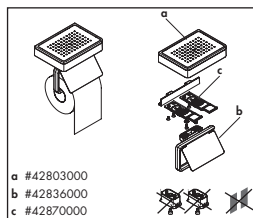

- ① ソープディッシュ本体をサポート部品から外し、カバーを外してください。

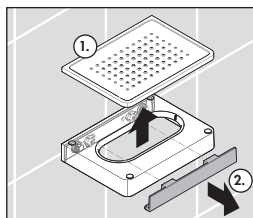

- ② アダプターセットのカバーを取付けてください。

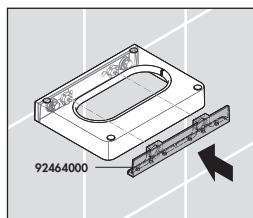

- ③ ソープディッシュサポート部品の裏側にアダプターセットの部品を六角レンチ 2.5mm で取付けてください。

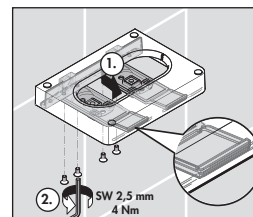
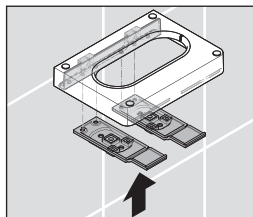

- ④ ロールペーパーホルダーを下から六角レンチ 3mm でアダプターセット部品に取付けてください。ソーブディッシュをはめ込んでください。

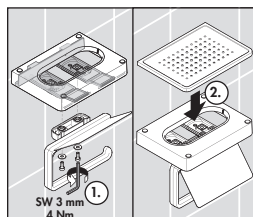

# 製品固有施工手順<sup>Ⓔ</sup>

- Ⓔシェルフ (42838xxx) とロールペーパーホルダー (42836xxx) とレール/タオルバー (42830xxx、42832xxx) との組合せセット  
・アダプターセット (42870xxx) を2セット使用します。

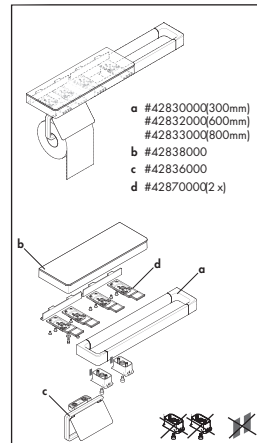

- ①シェルフのカバーを外してください。

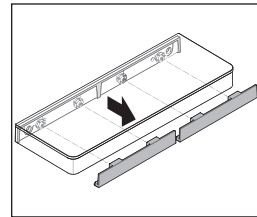

- ②アダプターセットのカバーをシェルフ本体に取付けてください。

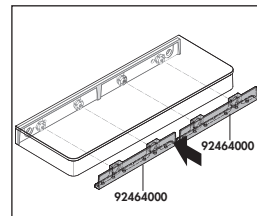

- ③シェルフの裏側にアダプターセットの部品を六角レンチ 2.5mm で取付けてください。

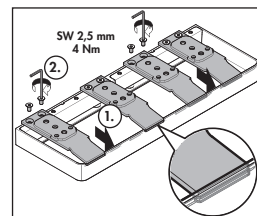

# 製品固有施工手順⑤

- ④アダプターセットの部品 (1 セット) に同梱のクッションを貼り付けてください。

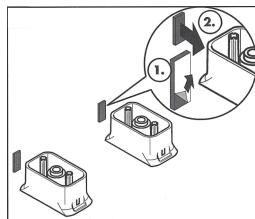

- ⑤シェルフをレール/タオルバーにのせ、片側は、アダプターセットの部品を六角レンチ 5mm で取付けてください。

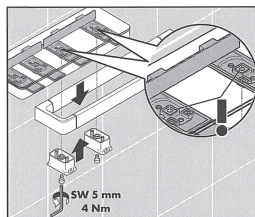

もう一方側は、ロールペーパーホルダーを六角レンチ 3mm でアダプターセットの部品に取付けてください。



指示 (重要)

アダプターセット  
部品の先端がシェ  
ルフ内側にはまる  
ように確認くださ  
い。

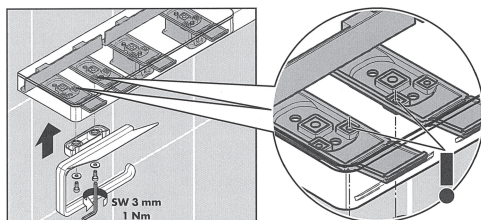



- ⑥シェルフ (42838xxx) とロールペーパーホルダー (42836xxx) 2 連との組合せセット  
・アダプターセット (42870xxx) を 2 セット使用します。

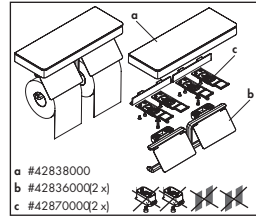

- ①シェルフのカバーを外してください。

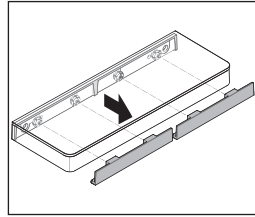

- ②アダプターセットのカバーをシェルフ本体に取付けてください。

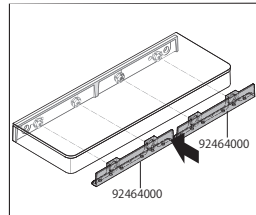

# 製品固有施工手順 **F**

- ③ シェルフの裏側にアダプターセットの部品を六角レンチ 2.5mm で取付けてください。



指示 (重要)

アダプターセット部品の先端がシェルフ内側にはまるように確認ください。

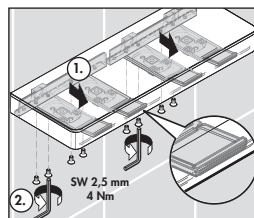
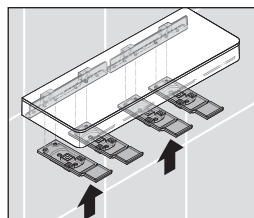

- ④ ロールペーパーホルダーを下から六角レンチ 3mm でアダプターセットの部品に取付けてください。

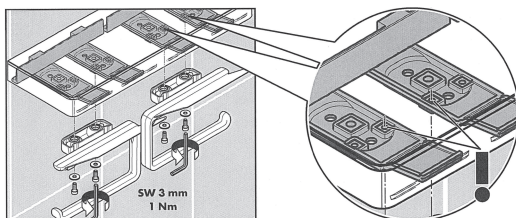

- ⑥シェルフ (42838xxx) とトゥースブラシホルダー (42834xxx) とレール/タオルバー (42832xxx、42833xxx) との組合せセット  
 ・アダプターセット (42870xxx) を 3 セット使用します。

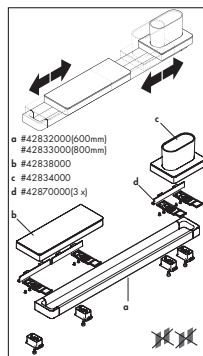

- ①シェルフのカバーを外してください。

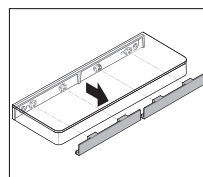

- ②アダプターセットのカバーをシェルフ本体に取付けてください。

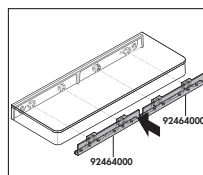

- ③シェルフの裏側にアダプターセットの部品を六角レンチ 2.5mm で取付けてください。

- ・シェルフがレール/タオルバーより外側か内側かで、アダプターセットの部品取付位置が異なります。

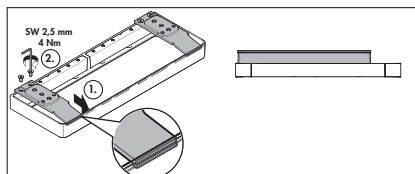
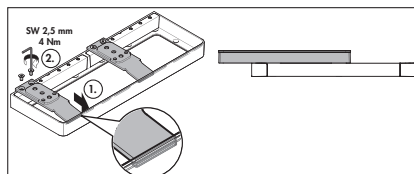

指示 (重要)

アダプターセット部品の先端がシェルフ内側にはまるように確認ください。

# 製品固有施工手順⑥

- ④ トゥースブラシホルダーのカバーを外してください。

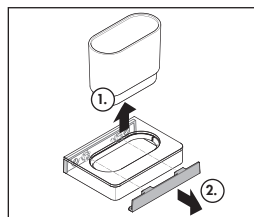

- ⑤ アダプターセットのカバーをトゥースブラシホルダーに取付けてください。

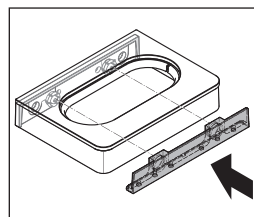

- ⑥ トゥースブラシホルダーの裏側にアダプターセットの部品を六角レンチ 2.5mm で取付けてください。トゥースブラシホルダーがレール/タオルバーより外側か内側かで、アダプターセットの部品取付位置が異なります。

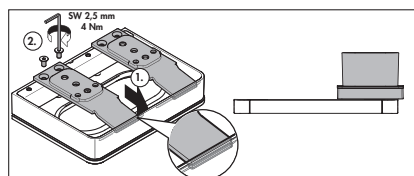
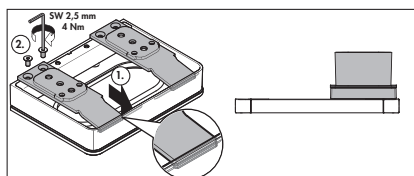

- ⑦ シェルフ及びトゥースブラシホルダーをレール/タオルバーにのせ、下から六角レンチ 5mm でアダプターセットの部品を取付けてください。

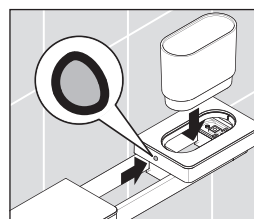
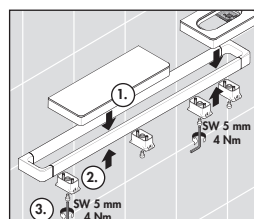

# 修理を依頼される前に

次のような場合は、製品故障ではありません。

修理を依頼される前に、一度ご確認のうえ、それでも直らない場合は、取付販売店、又は弊社テクニカルカスタマーサービス、最寄の弊社アフターサービス会社までご連絡ください。

詳しくはアフターサービス（P37）をご覧ください。

症状	ここをお調べください	処置の仕方
ネジが緩んだ がたつきがある		施工会社様へご連絡ください。

# アフターサービス

## 保証書（この説明書の裏表紙が保証書になっています。）

- 製品は保証書の内容にしたがって保証されています。取付日、お客様名、取付店名が記入してあることを確認してください。
- 製品の保証期間は取付日から2年間です。

## 補修部品の供給期間

補修部品の供給期間は、製品の製造中止から10年間です。

## 保証について

- 保証期間中は、規定にしたがい修理をさせていただきます。  
保証期間内でも有償修理となる場合があります。
- 保証期間を過ぎている場合は、ご希望により有償にて修理をさせていただきます。

## 消耗部品の交換

消耗部品（カートリッジ、パッキン等）が劣化すると、水漏れの原因となります。該当部品の交換により不具合は解消されます。

## 修理費用の内訳

修理費用は、出張作業費 + 部品代 + 部品手配費 + 交通費で構成されています。

## 修理を依頼されるときは

- 修理依頼先

<保証期間内>

ハンスグローエジャパン(株) テクニカルカスタマーサービスまで（電話番号は裏表紙を参照ください）

<保証期間外>

お近くの弊社アフターサービス会社（連絡先は弊社ホームページをご覧ください）

<http://www.hansgrohe.co.jp>

または、ハンスグローエジャパン(株) テクニカルカスタマーサービスまで（電話番号は裏表紙を参照ください）

- ご連絡いただきたい内容

1. 品番（8桁）
2. 品名
3. 取付け年数
4. 不具合の状況
5. 住所、氏名、電話番号

ご不明な点がございましたら、ハンスグローエジャパン(株) テクニカルカスタマーサービスまで（電話番号は裏表紙を参照ください）お問い合わせください。

**MEMO**

保証期間内でも、以下の場合には有料修理となります。あらかじめご了承ください。

1. 取付及び施工上の不注意や過失による不具合
2. 建築躯体の変形など製品以外の不具合に起因する不具合
3. 弊社指定外部品使用による不具合
4. 化学的、電気化学的または外部ノイズ等による電氣的影響に起因する不具合
5. 適切な使用・維持管理がなされなかったことに起因する不具合
6. 落下や強い衝撃が加わったことによる不具合
7. 経年変化や部品消耗、不適切なお手入れによる不具合
8. 不当な修理や改造による不具合
9. 火災、地震、水害、落雷、凍結、その他の天災地変、公害、気象条件及び環境条件による不具合
10. 強い腐食性の空気環境（海岸付近、温泉地など）に起因する不具合
11. 取付後の設置場所移動や分解等による不具合
12. 配管内のゴミや砂、赤さびや水あか固着による消耗部品の消耗
13. 温泉水・中水・飲料不可な井戸水、水道法に定められた飲料水水質基準不適合水使用による不具合
14. 本書の提示がない場合、また、取付日・お客様・取扱店の欄に記載がない場合

## ハンスグローエ ジャパン株式会社

TEL: 03-5715-3054 <http://www.hansgrohe.co.jp>

20173201  
20170930  
1709