

## Hansgrohe ComfortZone Test

Für jedes Waschbecken die passende Armatur. Für zufriedene Kunden.



Die perfekte Kombination von Armatur und Waschtisch: Ästhetisch optimal aufeinander abgestimmt und technisch geprüft. So lassen sich lästige Wasserspritzer und -flecken rund um den Waschplatz vermeiden.



Mit dem **Hansgrohe ComfortZone Test**, einem eigens entwickelten, realitätsnahen Prüfverfahren hat Hansgrohe alle Axor Starck V Armaturen mit den optisch passenden Waschbecken führender Hersteller getestet. Bei diesem Funktionstest zwischen Armatur und Waschbecken wird der Freiraum unter der Armatur sowie das Spritzverhalten geprüft. Alle geprüften Kombinationen finden Sie unter:

[pro.hansgrohe.de/axor-waschtischmatrix](https://pro.hansgrohe.de/axor-waschtischmatrix)

### Waschtischtypen

Zu den gängigen Waschtischtypen finden Sie immer die passende Axor Starck V Armatur. Mit dem Hansgrohe ComfortZone Test erhalten Sie eine umfassende Beratungsunterlage für eine einwandfreie Montage von Waschtischarmatur und Waschbecken für ein komfortables und spritzfreies Händewaschen. Bei dem Hansgrohe ComfortZone Test wurden vier unterschiedliche Waschtischtypen getestet:

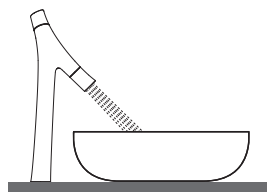

Die Waschschiessel mit Armatur dahinter

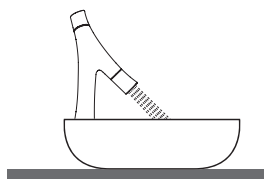

Die Waschschiessel mit Armatur darauf

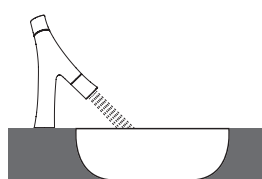

Das Unterbau- oder Aufsatzbecken mit frei stehender Armatur

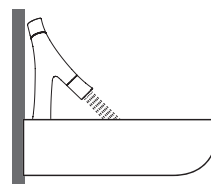

Das wandhängende Waschbecken mit Armatur darauf

Nutzen Sie jetzt kostenlos die Ergebnisse des ComfortZone Tests unter: [pro.hansgrohe.de/axor-waschtischmatrix](https://pro.hansgrohe.de/axor-waschtischmatrix)

# Welche Axor Starck V Armatur passt zu welchem Waschbecken?

## Axor

Bouroullec						
		<b>866 x 553</b>				
Axor Starck V		⊗ # 19944000				
		<table border="1"> <tr> <td></td> <td># 12115000 mit Wirbel</td> <td>✓*</td> </tr> <tr> <td></td> <td># 12115000 ohne Wirbel</td> <td>✓*</td> </tr> </table>		# 12115000 mit Wirbel	✓*	
	# 12115000 mit Wirbel	✓*				
	# 12115000 ohne Wirbel	✓*				

## Axor

Massaud																					
		<b>600</b>	<b>800</b>	<b>Einbau</b>																	
Axor Starck V		⊗ # 42305000	⊗ # 42300000	⊗ # 42310000																	
		<table border="1"> <tr> <td></td> <td># 12114000 mit Wirbel</td> <td>✓a1</td> <td>✓a1</td> <td></td> </tr> <tr> <td></td> <td># 12114000 ohne Wirbel</td> <td>✓a1</td> <td>✓a1</td> <td></td> </tr> </table>		# 12114000 mit Wirbel	✓a1	✓a1			# 12114000 ohne Wirbel	✓a1	✓a1		<table border="1"> <tr> <td></td> <td># 12115000 mit Wirbel</td> <td></td> <td></td> <td>✓</td> </tr> <tr> <td></td> <td># 12115000 ohne Wirbel</td> <td></td> <td></td> <td>✓</td> </tr> </table>		# 12115000 mit Wirbel			✓		# 12115000 ohne Wirbel	
	# 12114000 mit Wirbel	✓a1	✓a1																		
	# 12114000 ohne Wirbel	✓a1	✓a1																		
	# 12115000 mit Wirbel			✓																	
	# 12115000 ohne Wirbel			✓																	

\* Koordinate auf Waschbecken: ausschließlich C34 möglich

## Legende

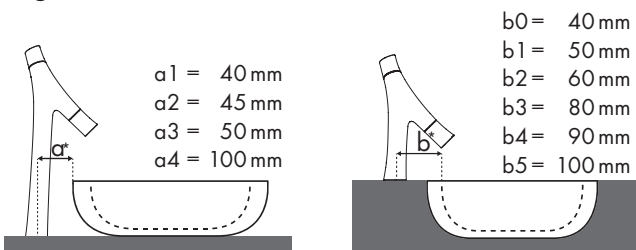

✓ = Kombination empfohlen | ● = Hahnloch durchgestochen | ○ = Hahnloch vorgestochen | ⊗ = ohne Hahnloch

Bei Axor Starck V fließt das Wasser sehr natürlich aus der Armatur. Das ist auch bewusst, denn die Botschaften, die wir mit dieser Armatur vermitteln, drehen sich um das „Erlebnis Wasser“ und die „Faszination Natur“. Darüber hinaus besteht die Möglichkeit, den Auslauf der Armatur zu schwenken, und somit die optimale „Wurfweite“ (Auftrittspunkt des Wassers) zu erlangen. Möchte man aber einen eher „ruhigen“ Wasserfall haben, so gibt es die Möglichkeit, den Wirbel komplett zu eliminieren - dazu ist auch kein Installateur notwendig. Ein Inbusschlüssel genügt um die Lösung des Strahlformers zu erreichen.



Alle Angaben in mm.  
\* verfügbar ab 09/15

# Welche Axor Starck V Armatur passt zu welchem Waschbecken?

## Burgbad

		Bel	
		<b>1210 x 487</b>	<b>710 x 405</b>
<b>Axor Starck V</b>		●	●
		# MWAV121	# MWAV071
	# 12112000 mit Wirbel	✓	✓
	# 12112000 ohne Wirbel	✓	✓
	# 12115000 mit Wirbel	✓	✓
	# 12115000 ohne Wirbel	✓	✓

## Burgbad

		Cala	
		<b>915 x 550</b>	
<b>Axor Starck V</b>		● ●	
		# WTU099M # WTU096A	
	# 12115000 ohne Wirbel		✓

## Burgbad

		Crono 1.0		
		<b>690 x 390</b>	<b>770 x 450</b>	<b>1210 x 500</b>
<b>Axor Starck V</b>		⊗	⊗	●
		# MBA0010	# MBA0020	# MWVD121
	# 12114000 mit Wirbel	✓* a1	✓* a1	
	# 12114000 ohne Wirbel	✓* a1	✓* a1	
	# 12115000 mit Wirbel			✓
	# 12115000 ohne Wirbel			✓

\* Armatur muss seitlich zum Becken platziert werden!

## Legende

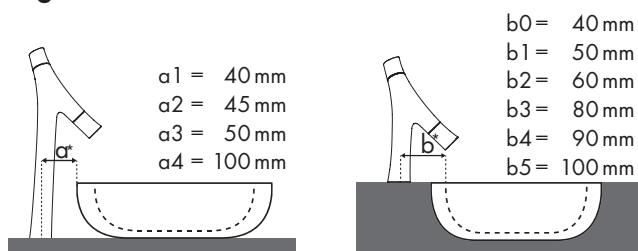

✓ = Kombination empfohlen | ● = Hahnloch durchgestochen | ○ = Hahnloch vorgestochen | ⊗ = ohne Hahnloch







Bei Axor Starck V fließt das Wasser sehr natürlich aus der Armatur. Das ist auch bewusst, denn die Botschaften, die wir mit dieser Armatur vermitteln, drehen sich um das „Erlebnis Wasser“ und die „Faszination Natur“. Darüber hinaus besteht die Möglichkeit, den Auslauf der Armatur zu schwenken, und somit die optimale „Wurfweite“ (Auftrittspunkt des Wassers) zu erlangen. Möchte man aber einen eher „ruhigen“ Wasserfall haben, so gibt es die Möglichkeit, den Wirbel komplett zu eliminieren - dazu ist auch kein Installateur notwendig. Ein Inbusschlüssel genügt um die Lösung des Strahlformers zu erreichen.





Alle Angaben in mm.  
\* verfügbar ab 09/15

# Welche Axor Starck V Armatur passt zu welchem Waschbecken?

## Burgbad

Max 1			
	<b>710 x 385</b>	<b>905 x 505</b>	
<b>Axor Starck V</b>	⊗	●	
	#KBAF070	#SENB091	
	 # 12112000 ohne Wirbel		✓
	 # 12114000 mit Wirbel	✓*a1	
	 # 12114000 ohne Wirbel	✓*a1	
 # 12115000 ohne Wirbel		✓	

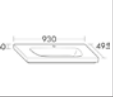
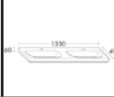
## Burgbad

Max 2			
	<b>930 x 495</b>	<b>1330 x 495</b>	
<b>Axor Starck V</b>	●	●	
	#SENA093	#KBAE133	
	 # 12115000 mit Wirbel	✓	✓
	 # 12115000 ohne Wirbel	✓	✓

\* Armatur muss seitlich zum Becken platziert werden!

## Legende

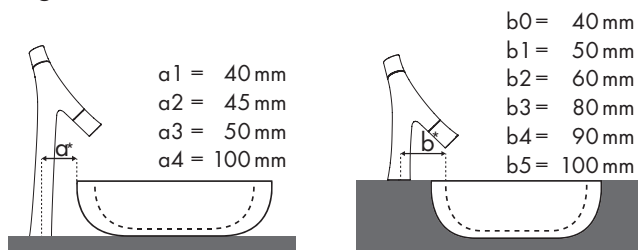

✓ = Kombination empfohlen | ● = Hahnloch durchgestochen | ○ = Hahnloch vorgestochen | ⊗ = ohne Hahnloch





Bei Axor Starck V fließt das Wasser sehr natürlich aus der Armatur. Das ist auch bewusst, denn die Botschaften, die wir mit dieser Armatur vermitteln, drehen sich um das „Erlebnis Wasser“ und die „Faszination Natur“. Darüber hinaus besteht die Möglichkeit, den Auslauf der Armatur zu schwenken, und somit die optimale „Wurfweite“ (Auftrittspunkt des Wassers) zu erlangen. Möchte man aber einen eher „ruhigen“ Wasserfall haben, so gibt es die Möglichkeit, den Wirbel komplett zu eliminieren - dazu ist auch kein Installateur notwendig. Ein Inbusschlüssel genügt um die Lösung des Strahlformers zu erreichen.







Alle Angaben in mm.  
\* verfügbar ab 09/15

# Welche Axor Starck V Armatur passt zu welchem Waschbecken?



## Duravit

 # 12112000 ohne Wirbel		 Ø 450	 575 x 520
		⊗ # 031845..00	● # 045058..00
		✓ a1	✓
 # 12115000 mit Wirbel # 12115000 ohne Wirbel		✓ b0	
		✓ b0	✓

## Duravit

 # 12114000 mit Wirbel # 12114000 ohne Wirbel		 Ø 420	 420 x 420	 550 x 420
		⊗ # 032542..00	⊗ # 033342..00	⊗ # 033452..00
		✓ a1	✓ a1	✓ a1
 # 12114000 mit Wirbel # 12114000 ohne Wirbel		✓ a1	✓ a1	✓ a1
		✓ a1	✓ a1	✓ a1

## Duravit

 # 12115000 mit Wirbel # 12115000 ohne Wirbel		 Ø 470
		● # 049910..00
		✓
 # 12115000 mit Wirbel # 12115000 ohne Wirbel		✓
		✓

## Legende

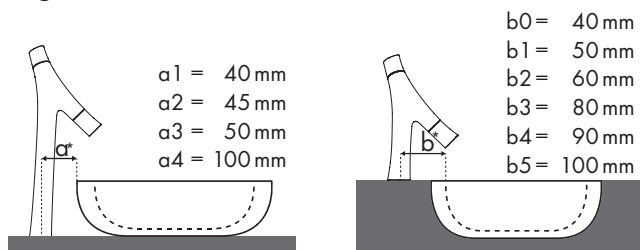

✓ = Kombination empfohlen | ● = Hahnloch durchgestochen | ○ = Hahnloch vorgestochen | ⊗ = ohne Hahnloch







Bei Axor Starck V fließt das Wasser sehr natürlich aus der Armatur. Das ist auch bewusst, denn die Botschaften, die wir mit dieser Armatur vermitteln, drehen sich um das „Erlebnis Wasser“ und die „Faszination Natur“. Darüber hinaus besteht die Möglichkeit, den Auslauf der Armatur zu schwenken, und somit die optimale „Wurfweite“ (Auftrittspunkt des Wassers) zu erlangen. Möchte man aber einen eher „ruhigen“ Wasserfall haben, so gibt es die Möglichkeit, den Wirbel komplett zu eliminieren - dazu ist auch kein Installateur notwendig. Ein Inbusschlüssel genügt um die Lösung des Strahlformers zu erreichen.









Alle Angaben in mm.  
\* verfügbar ab 09/15

# Welche Axor Starck V Armatur passt zu welchem Waschbecken?

## Duravit

<b>Axor Starck V</b>	DuraStyle				
		<b>400 x 400</b>	<b>430 x 430</b>	<b>Ø 430</b>	<b>600 x 380</b>
		⊗	⊗	⊗	⊗
		# 037337..00	# 034943..00	# 262943..00	# 034960..00
	# 12112000 mit Wirbel			✓ b0	
	# 12112000 ohne Wirbel	✓ b1		✓ b0	
	# 12114000 mit Wirbel		✓ a1		✓ a1
	# 12114000 ohne Wirbel		✓ a1		✓ a1
	# 12115000 mit Wirbel	✓ b1		✓ b0	
	# 12115000 ohne Wirbel	✓ b1		✓ b0	

## Duravit

<b>Axor Starck V</b>	Happy D2			
		<b>400 x 460</b>	<b>600 x 460</b>	<b>1000 x 505</b>
		⊗	●	●
		# 231440..00	# 231560..00	# 231810..00
	# 12112000 mit Wirbel			✓
	# 12112000 ohne Wirbel		✓	
	# 12114000 mit Wirbel	✓ a1		
	# 12114000 ohne Wirbel	✓ a1		
	# 12115000 mit Wirbel			✓
	# 12115000 ohne Wirbel			

## Legende

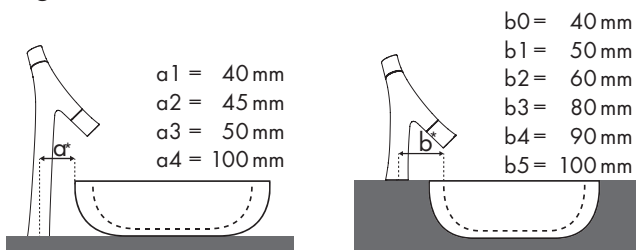

✓ = Kombination empfohlen | ● = Hahnloch durchgestochen | ○ = Hahnloch vorgestochen | ⊗ = ohne Hahnloch



Bei Axor Starck V fließt das Wasser sehr natürlich aus der Armatur. Das ist auch bewusst, denn die Botschaften, die wir mit dieser Armatur vermitteln, drehen sich um das „Erlebnis Wasser“ und die „Faszination Natur“. Darüber hinaus besteht die Möglichkeit, den Auslauf der Armatur zu schwenken, und somit die optimale „Wurfweite“ (Auftrittspunkt des Wassers) zu erlangen. Möchte man aber einen eher „ruhigen“ Wasserfall haben, so gibt es die Möglichkeit, den Wirbel komplett zu eliminieren - dazu ist auch kein Installateur notwendig. Ein Inbusschlüssel genügt um die Lösung des Strahlformers zu erreichen.













Alle Angaben in mm.  
\*verfügbar ab 09/15

# Welche Axor Starck V Armatur passt zu welchem Waschbecken?

## Duravit

ME by Starck		
		<b>650 x 490</b>
		● # 233565..00
<b>Axor Starck V</b>		
	# 12115000 ohne Wirbel	✓

## Duravit

Axor Starck V		Starck 1								
				Ø 470	470 x 470	460 x 460	Ø 330	Ø 460	Ø 530	Ø 535
				●	⊗	●	⊗	●	⊗	⊗
	# 12112000 mit Wirbel	✓	✓ a1	✓	✓	✓				
	# 12112000 ohne Wirbel	✓	✓ a1	✓		✓				
	# 12114000 mit Wirbel						✓ a1	✓ a2	✓ a1 a3	
	# 12114000 ohne Wirbel						✓ a1	✓ a2	✓ a1 a3	
	# 12115000 mit Wirbel					✓				
	# 12115000 ohne Wirbel					✓				✓

## Legende

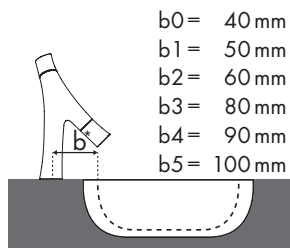
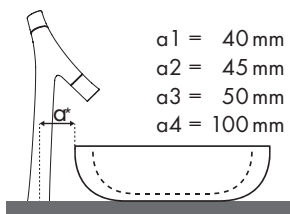

✓ = Kombination empfohlen | ● = Hahnloch durchgestochen | ○ = Hahnloch vorgestochen | ⊗ = ohne Hahnloch



Bei Axor Starck V fließt das Wasser sehr natürlich aus der Armatur. Das ist auch bewusst, denn die Botschaften, die wir mit dieser Armatur vermitteln, drehen sich um das „Erlebnis Wasser“ und die „Faszination Natur“. Darüber hinaus besteht die Möglichkeit, den Auslauf der Armatur zu schwenken, und somit die optimale „Wurfweite“ (Auftrittspunkt des Wassers) zu erlangen. Möchte man aber einen eher „ruhigen“ Wasserfall haben, so gibt es die Möglichkeit, den Wirbel komplett zu eliminieren - dazu ist auch kein Installateur notwendig. Ein Inbusschlüssel genügt um die Lösung des Strahlformers zu erreichen.





Alle Angaben in mm.  
\*verfügbar ab 09/15

# Welche Axor Starck V Armatur passt zu welchem Waschbecken?





## Duravit

<b>Axor Starck V</b>		Starck 2	
		<b>440 x 400</b>	
		⊗ # 232144..00	
	# 12114000 mit Wirbel	✓ a1	
	# 12114000 ohne Wirbel	✓ a1	

## Duravit

<b>Axor Starck V</b>		Starck 3	
		<b>530 x 400</b>	
		⊗ # 030549..00	
	# 12115000 mit Wirbel	✓ b1	

## Duravit

<b>Axor Starck V</b>		Vero			
		<b>525 x 355</b>		<b>1000 x 470</b>	
		⊗ # 033048..00 ⊗ # 033048..22		● ● # 045410..00 ● ● # 045410..27	
	# 12112000 mit Wirbel		✓		
	# 12112000 ohne Wirbel		✓		
	# 12115000 mit Wirbel	✓ b1	✓ *		
	# 12115000 ohne Wirbel	✓ b1	✓ *		

\* Das zweite Loch muss von Duravit im Werk gebohrt werden!

## Legende

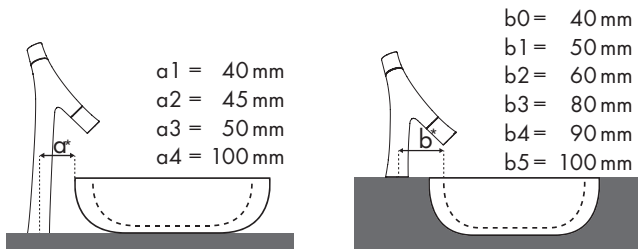

✓ = Kombination empfohlen | ● = Hahnloch durchgestochen | ○ = Hahnloch vorgestochen | ⊗ = ohne Hahnloch

Bei Axor Starck V fließt das Wasser sehr natürlich aus der Armatur. Das ist auch bewusst, denn die Botschaften, die wir mit dieser Armatur vermitteln, drehen sich um das „Erlebnis Wasser“ und die „Faszination Natur“. Darüber hinaus besteht die Möglichkeit, den Auslauf der Armatur zu schwenken, und somit die optimale „Wurfweite“ (Auftrittspunkt des Wassers) zu erlangen. Möchte man aber einen eher „ruhigen“ Wasserfall haben, so gibt es die Möglichkeit, den Wirbel komplett zu eliminieren - dazu ist auch kein Installateur notwendig. Ein Inbusschlüssel genügt um die Lösung des Strahlformers zu erreichen.



Alle Angaben in mm.

\* verfügbar ab 09/15







# Welche Axor Starck V Armatur passt zu welchem Waschbecken?

## Ideal Standard

<b>Axor Starck V</b>	Moments 	#K0717 XX ○
	<b>515 x 650</b>	
	# 12115000 mit Wirbel ✓	

## Ideal Standard

<b>Axor Starck V</b>	SimplyU 	
	<b>550 x 355</b>	<b>650 x 500</b>
	# T 0126 XX ⊗	# T 0156 XX ●
	# 12114000 mit Wirbel ✓ <sup>* a1</sup>	
	# 12114000 ohne Wirbel ✓ <sup>* a1</sup>	
	# 12115000 mit Wirbel	✓

\* Armatur muss seitlich oder schräg zum Becken platziert werden!

## Legende

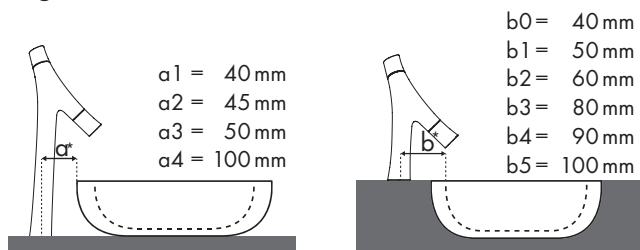

✓ = Kombination empfohlen | ● = Hahnloch durchgestochen | ○ = Hahnloch vorgestochen | ⊗ = ohne Hahnloch





Bei Axor Starck V fließt das Wasser sehr natürlich aus der Armatur. Das ist auch bewusst, denn die Botschaften, die wir mit dieser Armatur vermitteln, drehen sich um das „Erlebnis Wasser“ und die „Faszination Natur“. Darüber hinaus besteht die Möglichkeit, den Auslauf der Armatur zu schwenken, und somit die optimale „Wurfweite“ (Auftrittspunkt des Wassers) zu erlangen. Möchte man aber einen eher „ruhigen“ Wasserfall haben, so gibt es die Möglichkeit, den Wirbel komplett zu eliminieren - dazu ist auch kein Installateur notwendig. Ein Inbusschlüssel genügt um die Lösung des Strahlformers zu erreichen.

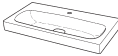

Alle Angaben in mm.  
\* verfügbar ab 09/15

# Welche Axor Starck V Armatur passt zu welchem Waschbecken?



## Keramag

Citterio				
		<b>600 x 500</b>	<b>900 x 500</b>	<b>560 x 400</b>
		● # 123560	● # 123590	⊗ # 123555 ⊗ # 123655
<b>Axor Starck V</b>				
	# 12112000 ohne Wirbel	✓		
	# 12114000 mit Wirbel			✓*a1
	# 12114000 ohne Wirbel			✓*a1
	# 12115000 mit Wirbel	✓**	✓**	
	# 12115000 ohne Wirbel	✓**	✓**	



\* Armatur muss seitlich oder schräg zum Becken platziert werden!

\*\* Das zweite Loch muss schon im Werk gebohrt werden!

## Keramag

iCon			
		<b>600 x 485</b>	<b>900 x 485</b>
		● # 124060	● # 124090
<b>Axor Starck V</b>			
	# 12112000 mit Wirbel		✓
	# 12115000 ohne Wirbel	✓	

## Keramag

Silk		
		<b>1000 x 470</b>
		● # 121600
<b>Axor Starck V</b>		
	# 12115000 mit Wirbel	✓
	# 12115000 ohne Wirbel	✓

## Legende

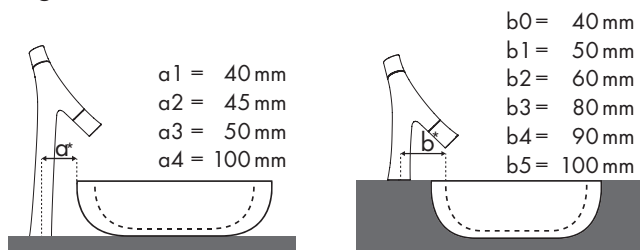

✓ = Kombination empfohlen | ● = Hahnloch durchgestochen | ○ = Hahnloch vorgestochen | ⊗ = ohne Hahnloch

Bei Axor Starck V fließt das Wasser sehr natürlich aus der Armatur. Das ist auch bewusst, denn die Botschaften, die wir mit dieser Armatur vermitteln, drehen sich um das „Erlebnis Wasser“ und die „Faszination Natur“. Darüber hinaus besteht die Möglichkeit, den Auslauf der Armatur zu schwenken, und somit die optimale „Wurfweite“ (Auftrittspunkt des Wassers) zu erlangen. Möchte man aber einen eher „ruhigen“ Wasserfall haben, so gibt es die Möglichkeit, den Wirbel komplett zu eliminieren - dazu ist auch kein Installateur notwendig. Ein Inbusschlüssel genügt um die Lösung des Strahlformers zu erreichen.





Alle Angaben in mm.

\* verfügbar ab 09/15

# Welche Axor Starck V Armatur passt zu welchem Waschbecken?

## Laufen

<b>Axor Starck V</b>	Laufen Pro	
		<b>525 x 400</b>
		# 811961/109 ⊗ # 811961/155 ⊗
	# 12112000 mit Wirbel	✓ b1
	# 12112000 ohne Wirbel	✓ b1

## Legende

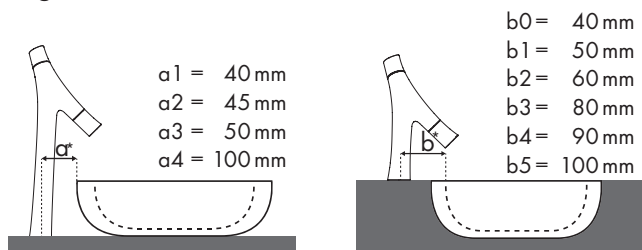

✓ = Kombination empfohlen | ● = Hahnloch durchgestochen | ○ = Hahnloch vorgestochen | ⊗ = ohne Hahnloch



Bei Axor Starck V fließt das Wasser sehr natürlich aus der Armatur. Das ist auch bewusst, denn die Botschaften, die wir mit dieser Armatur vermitteln, drehen sich um das „Erlebnis Wasser“ und die „Faszination Natur“. Darüber hinaus besteht die Möglichkeit, den Auslauf der Armatur zu schwenken, und somit die optimale „Wurfweite“ (Auftrittspunkt des Wassers) zu erlangen. Möchte man aber einen eher „ruhigen“ Wasserfall haben, so gibt es die Möglichkeit, den Wirbel komplett zu eliminieren - dazu ist auch kein Installateur notwendig. Ein Inbusschlüssel genügt um die Lösung des Strahlformers zu erreichen.







Alle Angaben in mm.  
\*verfügbar ab 09/15

# Welche Axor Starck V Armatur passt zu welchem Waschbecken?

## PozziGinori

<b>Axor Starck V</b>	Citterio	
	<b>600 x 500</b>	● # 75060
	 # 12112000 ohne Wirbel	✓

## PozziGinori

<b>Axor Starck V</b>	Easy.02		
		<b>545 x 600</b>	<b>545 x 800</b>
		● # 42060	● # 42080
	# 12112000 mit Wirbel	✓	✓
	# 12112000 ohne Wirbel	✓	✓
	# 12115000 mit Wirbel	✓	✓
	# 12115000 ohne Wirbel	✓	✓

## Legende

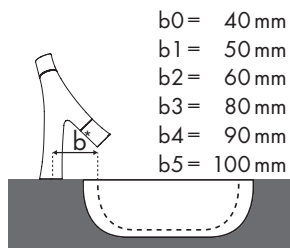
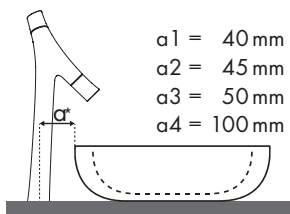

✓ = Kombination empfohlen | ● = Hahnloch durchgestochen | ○ = Hahnloch vorgestochen | ⊗ = ohne Hahnloch



Bei Axor Starck V fließt das Wasser sehr natürlich aus der Armatur. Das ist auch bewusst, denn die Botschaften, die wir mit dieser Armatur vermitteln, drehen sich um das „Erlebnis Wasser“ und die „Faszination Natur“. Darüber hinaus besteht die Möglichkeit, den Auslauf der Armatur zu schwenken, und somit die optimale „Wurfweite“ (Auftrittspunkt des Wassers) zu erlangen. Möchte man aber einen eher „ruhigen“ Wasserfall haben, so gibt es die Möglichkeit, den Wirbel komplett zu eliminieren - dazu ist auch kein Installateur notwendig. Ein Inbusschlüssel genügt um die Lösung des Strahlformers zu erreichen.





Alle Angaben in mm.  
\*verfügbar ab 09/15

# Welche Axor Starck V Armatur passt zu welchem Waschbecken?

## Roca

Khroma		
		<b>400 x 400</b>
Axor Starck V		# 7327654000 ⊗
		# 732765G00U
		# 732765S00U
		# 732765H00U
	# 12114000 mit Wirbel	✓ *a1
	# 12114000 ohne Wirbel	✓ *a1

## Roca

Urbi					
		<b>Ø 450</b>	<b>650 x 400</b>	<b>550 x 400</b>	
Axor Starck V		# 7327225..0 ⊗	# 7327229..0 ⊗	# 732722A..0 ⊗	
		# 12114000 mit Wirbel	✓ *a2	✓ *a1	✓
		# 12114000 ohne Wirbel	✓ *a2	✓ *a1	✓

\* Armatur muss seitlich zum Becken platziert werden!

## Legende

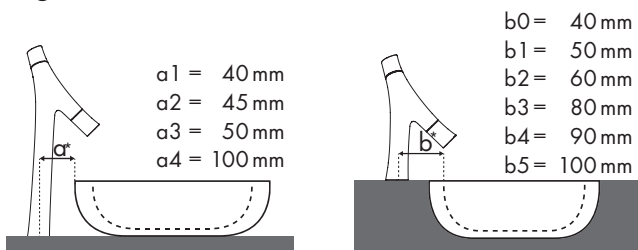

✓ = Kombination empfohlen | ● = Hahnloch durchgestochen | ○ = Hahnloch vorgestochen | ⊗ = ohne Hahnloch

Bei Axor Starck V fließt das Wasser sehr natürlich aus der Armatur. Das ist auch bewusst, denn die Botschaften, die wir mit dieser Armatur vermitteln, drehen sich um das „Erlebnis Wasser“ und die „Faszination Natur“. Darüber hinaus besteht die Möglichkeit, den Auslauf der Armatur zu schwenken, und somit die optimale „Wurfweite“ (Auftrittspunkt des Wassers) zu erlangen. Möchte man aber einen eher „ruhigen“ Wasserfall haben, so gibt es die Möglichkeit, den Wirbel komplett zu eliminieren - dazu ist auch kein Installateur notwendig. Ein Inbusschlüssel genügt um die Lösung des Strahlformers zu erreichen.



Alle Angaben in mm.  
\* verfügbar ab 09/15

# Welche Axor Starck V Armatur passt zu welchem Waschbecken?

## Villeroy&Boch

Loop&Friends  Axor Starck V						
		<b>405 x 405</b>	<b>Ø 430</b>	<b>Ø 450</b>	<b>450 x 320</b>	<b>585 x 380</b>
		# 6156 10 XX ⊗	# 5144 00 XX ⊗	# 6140 45 XX ⊗	# 6155 00 XX ⊗	# 5151 00 XX ⊗
	# 12112000 mit Wirbel			✓ b0		
	# 12112000 ohne Wirbel			✓ b0		
	# 12114000 mit Wirbel		✓ a1			
	# 12114000 ohne Wirbel		✓ a1			✓ a1
	# 12115000 mit Wirbel			✓ b0	✓ b0	
	# 12115000 ohne Wirbel	✓ b0		✓ b0	✓ b0	

## Legende

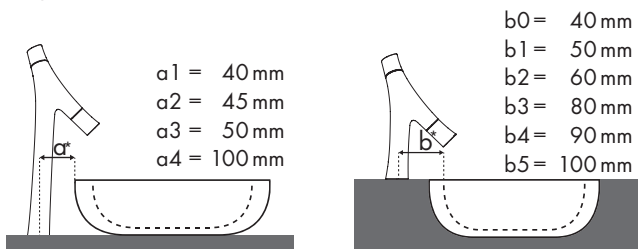

✓ = Kombination empfohlen | ● = Hahnloch durchgestochen | ○ = Hahnloch vorgestochen | ⊗ = ohne Hahnloch



Bei Axor Starck V fließt das Wasser sehr natürlich aus der Armatur. Das ist auch bewusst, denn die Botschaften, die wir mit dieser Armatur vermitteln, drehen sich um das „Erlebnis Wasser“ und die „Faszination Natur“. Darüber hinaus besteht die Möglichkeit, den Auslauf der Armatur zu schwenken, und somit die optimale „Wurfweite“ (Auftrittspunkt des Wassers) zu erlangen. Möchte man aber einen eher „ruhigen“ Wasserfall haben, so gibt es die Möglichkeit, den Wirbel komplett zu eliminieren – dazu ist auch kein Installateur notwendig. Ein Inbusschlüssel genügt um die Lösung des Strahlformers zu erreichen.







Alle Angaben in mm.  
\*verfügbar ab 09/15

# Welche Axor Starck V Armatur passt zu welchem Waschbecken?



## Villeroy&Boch

<b>Axor Starck V</b>	Pure Stone	
		<b>600 x 625</b>
		● # 5172 61 XX
	# 12112000 ohne Wirbel	✓
	# 12115000 mit Wirbel	✓
	# 12115000 ohne Wirbel	✓

## Villeroy&Boch

<b>Axor Starck V</b>	Momento			
		<b>500 x 420</b>	<b>600 x 420</b>	<b>800 x 470</b>
		⊗ ● # 5133 53 XX # 5133 5F XX	● ● # 5133 60 XX # 5133 6L XX	● # 5133 8L0 XX
	# 12115000 mit Wirbel	✓	✓	✓
	# 12115000 ohne Wirbel	✓	✓	✓

## Villeroy&Boch

<b>Axor Starck V</b>	MyNature		
		<b>450 x 450</b>	<b>810 x 360</b>
		⊗ # 4110 45 XX	⊗ # 4110 80 XX
	# 12114000 mit Wirbel	✓ <sup>a1</sup>	
	# 12114000 ohne Wirbel	✓ <sup>a1</sup>	✓ <sup>a3</sup>

## Legende

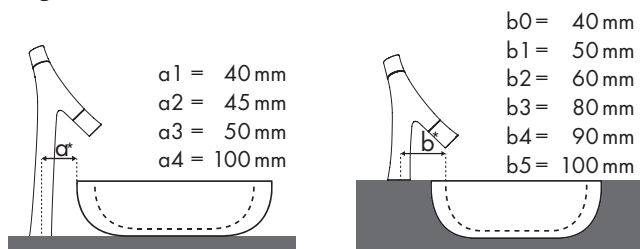

✓ = Kombination empfohlen | ● = Hahnloch durchgestochen | ○ = Hahnloch vorgestochen | ⊗ = ohne Hahnloch

Bei Axor Starck V fließt das Wasser sehr natürlich aus der Armatur. Das ist auch bewusst, denn die Botschaften, die wir mit dieser Armatur vermitteln, drehen sich um das „Erlebnis Wasser“ und die „Faszination Natur“. Darüber hinaus besteht die Möglichkeit, den Auslauf der Armatur zu schwenken, und somit die optimale „Wurfweite“ (Auftrittspunkt des Wassers) zu erlangen. Möchte man aber einen eher „ruhigen“ Wasserfall haben, so gibt es die Möglichkeit, den Wirbel komplett zu eliminieren - dazu ist auch kein Installateur notwendig. Ein Inbusschlüssel genügt um die Lösung des Strahlformers zu erreichen.



Alle Angaben in mm.  
\*verfügbar ab 09/15